

Hisense

life reimagined

FR

NOTICE D'UTILISATION DÉTAILLÉE

POUR LAVE-LINGE

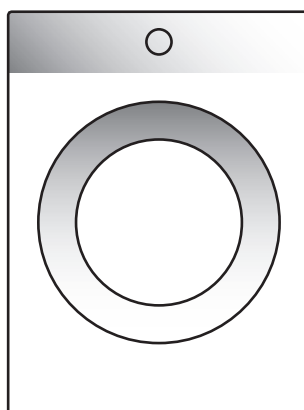

Les pictogrammes figurant dans cette notice ont les significations suivantes :



INFORMATION

Informations, conseils, astuces, ou recommandations



ATTENTION !

Attention – danger



RISQUE DE CHOC ÉLECTRIQUE !

Attention – risque de choc électrique



SURFACE BRÛLANTE !

Attention – risque de brûlure



RISQUE D'INCENDIE !

Attention – risque d'incendie



Nous vous recommandons vivement de lire attentivement cette notice.

Tables des matières

CONSIGNES DE SÉCURITÉ	5
Sécurité enfants	8
Risque de brûlures	9
DESCRIPTION DU LAVE-LINGE	10
Données techniques	11
Bandeau de commandes	12
INSTALLATION ET RACCORDEMENT	13
Dépose des protections de transport	13
Déplacement et transport après installation	14
Choix du local	14
Réglage des pieds ajustables	14
Emplacement du lave-linge	16
Branchement à l'arrivée d'eau	18
Installation sécurisée du flexible de vidange	19
Raccordement au réseau électrique	20
AVANT D'UTILISER L'APPAREIL POUR LA PREMIÈRE FOIS	21
LES ÉTAPES DU LAVAGE (1 À 6)	22
Étape 1 : vérification des symboles d'entretien sur les étiquettes des vêtements	22
Étape 2 : préparation du linge avant lavage	23
Mise en marche du lave-linge	23
Chargement du lave-linge	24
Étape 3 : choix du programme de lavage	25
Tableau des programmes	26
Optimisation de la durée du programme en cours de lavage	28
Étape 4 : Sélection des fonctions complémentaires	29
Étape 5 : Démarrage du programme	34
Étape 6 : Fin du programme	34
INTERRUPTIONS ET MODIFICATIONS DU PROGRAMME	35
Interruption manuelle	35
Réglages personnels	35
AdaptTech	35
Menu des réglages personnels	35
Touche Pause	36
Ajout/enlèvement de linge pendant le lavage	36
Défauts	36
Panne de courant	36
Ouverture du hublot (pause/annulation/modification du programme)	37
Affichage du nombre de cycles de lavage terminés	37
NETTOYAGE ET ENTRETIEN	38
Nettoyage du tiroir à produits lessiviels	38
Nettoyage du filtre d'arrivée d'eau, du logement du tiroir à produits lessiviels et du soufflet du hublot	39
Nettoyage du filtre de la pompe	40
Nettoyage de l'extérieur du lave-linge	41

GUIDE DE DÉPANNAGE	42
Que faire en cas de problème ... ?	42
Tableau de dépannage et des erreurs	42
Service après-vente	48
CONSEILS DE LAVAGE POUR UNE UTILISATION ÉCONOMIQUE DE VOTRE LAVE-LINGE	49
FICHE D'INFORMATIONS	51
Mode veille	52
MISE AU REBUT	53

CONSIGNES DE SÉCURITÉ



Veillez lire attentivement cette notice avant d'utiliser le lave-linge.

N'utilisez pas le lave-linge tant que vous n'avez pas lu et compris ces instructions.

La notice d'utilisation de ce lave-linge a été rédigée pour différents modèles et il est donc possible qu'elle décrive des réglages ou des équipements qui ne sont pas disponibles sur votre appareil.

L'inobservation des instructions ou l'utilisation incorrecte de l'appareil peut endommager le linge ou le lave-linge, ou encore occasionner des blessures à l'utilisateur. Conservez cette notice à portée de main, près de la machine.

Cet appareil est destiné à un usage domestique et aux applications similaires telles que :

- les cuisines réservées au personnel des magasins, bureaux, et autres lieux de travail ;
- fermes ;
- par des clients dans des hôtels, des motels et d'autres établissements de type résidentiel ;
- les établissements de type Bed and Breakfast.

Cet appareil n'est pas prévu pour les personnes (y compris les enfants) à capacités physiques ou mentales réduites, ou manquant d'expérience et de connaissances. Elles ne pourront l'utiliser que sous la surveillance d'un adulte responsable de leur sécurité et après avoir été mises au courant de son fonctionnement.

⚠ ATTENTION !

La machine à laver ne peut être utilisée qu'avec le cordon secteur fourni.

⚠ RISQUE DE CHOC ÉLECTRIQUE !

Si le **câble secteur est endommagé**, faites-le remplacer par le fabricant, le service après-vente agréé, ou un technicien de qualification équivalente afin d'éviter tout danger.

⚠ ATTENTION !

L'appareil ne doit pas être commandé par un interrupteur externe tel qu'un minuteur, ou raccordé à un réseau électrique soumis à de fréquents délestages.

La notice d'utilisation est disponible auprès du Service Clients Hisense.

Suivez les instructions pour raccorder correctement le lave-linge Hisense à l'arrivée d'eau et à l'électricité (voir le chapitre «INSTALLATION ET RACCORDEMENTS»).

Le raccordement à l'arrivée d'eau et au réseau électrique doit être réalisé par un professionnel ou un technicien expérimenté.

Les réparations et l'entretien liés à la sécurité et aux performances doivent être effectués par un professionnel qualifié.

N'installez pas le lave-linge dans un local où la température risque de descendre au-dessous de 5°C, car certaines pièces de la machine peuvent se détériorer si l'eau gèle à l'intérieur.

Les ouvertures de ventilation situées à la base du lave-linge ne doivent pas être obstruées par un tapis.

Lors du branchement du lave-linge à l'arrivée d'eau, utilisez obligatoirement le flexible d'alimentation et les joints fournis. La pression de l'eau doit être comprise entre 0,05 et 0,8 MPa (0,5–8 bar).

Pour raccorder l'appareil à l'arrivée d'eau, utilisez toujours un flexible d'alimentation neuf ; ne réutilisez pas un ancien tuyau.

L'embouchure du flexible de vidange doit atteindre une conduite d'évacuation des eaux usées.

Avant de lancer le programme, appuyez sur le hublot à l'endroit indiqué pour le verrouiller. Il ne peut pas s'ouvrir durant le lavage.

Avant d'effectuer votre premier lavage, nous vous recommandons d'éliminer toutes les impuretés du tambour avec le programme Cotton 90°C (Coton 90°C) (voir le TABLEAU DES PROGRAMMES).

Lorsque le lavage est terminé, fermez le robinet d'arrivée d'eau et débranchez la fiche de la prise secteur.

Utilisez le lave-linge exclusivement pour laver du linge tel que décrit dans la présente notice. La machine n'est pas prévue pour le nettoyage à sec.

Cet appareil ne libère pas d'ions d'argent pendant le lavage.

Employez exclusivement des produits lessiviels destinés au lavage en machine. Le constructeur décline toute responsabilité pour les dommages et décolorations éventuels causés aux joints d'étanchéité et pièces en plastique par l'utilisation incorrecte de produits de blanchiment et/ou teintures.

Pour détartrer la machine, utilisez uniquement des produits contenant des agents anticorrosion (utilisez uniquement des détartrants non corrosifs). Suivez les indications du fabricant et terminez le détartrage par plusieurs rinçages ou lancez le Drum clean (Nettoyage Tambour) (Programme d'autonettoyage) afin d'éliminer tous les résidus acides (vinaigre par exemple).

RISQUE D'INCENDIE !

N'utilisez en aucun cas dans votre machine des nettoyeurs chimiques contenant des solvants, car ils peuvent dégager des gaz toxiques, endommager l'appareil, et présenter des risques d'incendie et d'explosion.

Sécurité enfants

ATTENTION !

Maintenez les enfants de moins de 3 ans à l'écart de l'appareil à moins de les surveiller en permanence.

Ne laissez pas les enfants jouer avec le sèche-linge.

Rangez les détergents et assouplissants hors de la portée des enfants.

Activez la Sécurité enfants. Voir le chapitre «ÉTAPE 4 : CHOIX DES RÉGLAGES/Sécurité enfants».

Avant de fermer le hublot et de lancer un programme, assurez-vous qu'il n'y a rien d'autre que du linge dans le tambour (par exemple, qu'un enfant n'a pas grimpé dans le lave-linge et a refermé le hublot depuis l'intérieur).

Ce lave-linge a été fabriqué en conformité avec toutes les normes de sécurité en vigueur.

Les enfants à partir de 8 ans et les personnes disposant de capacités physiques, sensorielles ou mentales réduites – ou manquant d'expérience et de connaissances – peuvent utiliser ce lave-linge sous surveillance, à condition d'avoir reçu des instructions sur la manière de s'en servir en toute sécurité et d'avoir bien compris les risques auxquels ils pourraient s'exposer.

Les enfants ne doivent pas jouer avec l'appareil.

Les enfants ne doivent pas non plus effectuer sans surveillance des tâches de nettoyage et d'entretien.

Risque de brûlures

SURFACE BRÛLANTE !

Lors du lavage à haute température, le hublot en verre chauffe. Faites attention à ne pas vous brûler et veillez à ce que les enfants ne jouent pas à côté du hublot.

DESCRIPTION DU LAVE-LINGE

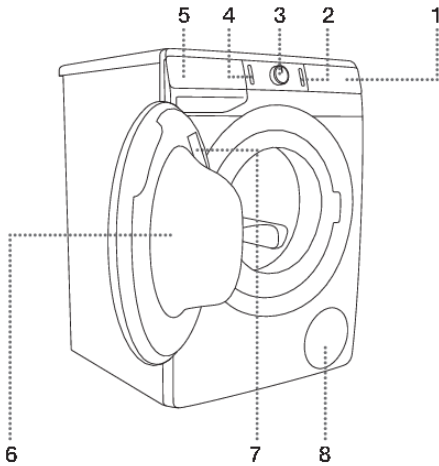

FACE AVANT

1. Bandeau de commandes
2. Touche départ / pause
3. Sélecteur de programme
4. Touche marche / arrêt
5. Tiroir à produits lessiviels
6. Hublot
7. Plaque signalétique
8. Filtre de la pompe

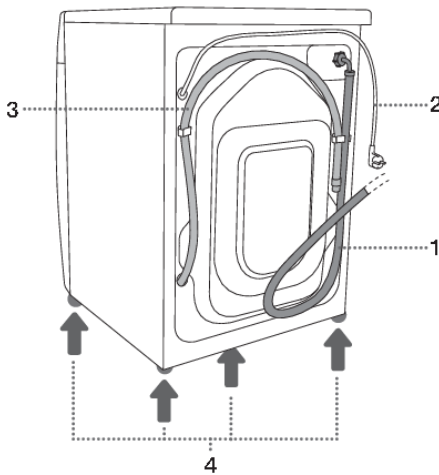

FACE ARRIÈRE

1. Flexible d'alimentation en eau
2. Cordon secteur
3. Flexible de vidange
4. Pieds réglables



Données techniques

(selon le modèle)

La plaque signalétique avec des informations de base sur le lave-linge est située sur la face intérieure de la porte du lave-linge (voir le chapitre «DESCRIPTION DU LAVE-LINGE»).

Charge maximale	Voir la plaque signalétique		
Largeur	600 mm	600 mm	600 mm
Hauteur	850 mm	850 mm	850 mm
Profondeur du lave-linge (a)	465 mm	545 mm	610 mm
Profondeur avec hublot fermé	495 mm	577 mm	640 mm
Profondeur avec hublot ouvert (b)	980 mm	1062 mm	1125 mm
Poids du lave-linge	X kg (selon le modèle)		
Tension nominale	Voir la plaque signalétique		
Puissance nominale	Voir la plaque signalétique		
Raccordement	Voir la plaque signalétique		
Pression de l'eau	Voir la plaque signalétique		
Courant	Voir la plaque signalétique		
Fréquence	Voir la plaque signalétique		

Plaque signalétique

Hisense	TYPE: PS22/XXXXX	MODEL: XXXXXXXXXXXXXXX		MADE IN SLOVENIA	
	ART.No.: XXXXXX/XX	Ser.No.: XXXXXXXX			IPX4
	XXX-XXX V ~XX Hz	⇒XX A			Pmax.: XXXX W
	⊕/⊖: XXXX W	⊙ XXXX/min			XX kg XX-XX MPa
	<small> GORENJE gospodinjiski aparati d.o.o. Partizanska cesta 12 SI-3320 Velenje, SLOVENIA info@gorenje.com </small>				
AUID: XXXXXXXXXXXXXXXXXXXXXXXXXXXXXXXXXXXXXXX					

Bandeau de commandes

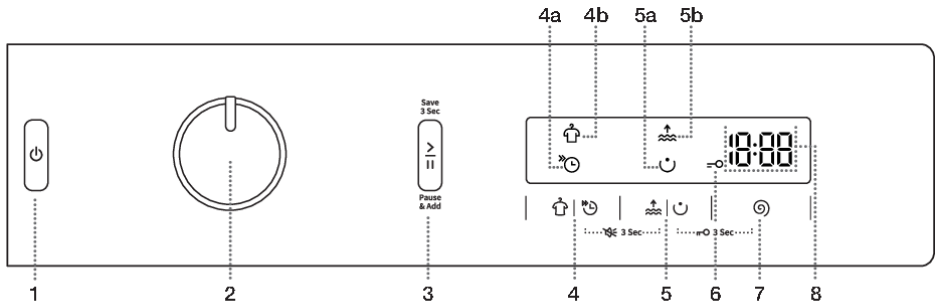

1	TOUCHE MARCHE / ARRÊT Appuyez sur cette touche pour mettre le lave-linge en marche ou à l'arrêt et réinitialiser le programme de lavage.
2	SÉLECTEUR DE PROGRAMME
3	TOUCHE DÉPART/PAUSE Appuyez sur cette touche pour lancer le programme ou le mettre en pause. Lors de la mise en marche de l'appareil ou quand il est en pause, le rétroéclairage de la touche clignote ; lorsque le programme a démarré et qu'il est en cours, le rétroéclairage reste allumé en permanence.
4,5	FONCTIONS SUPPLÉMENTAIRES 4a QUICKER (RAPIDE) 4b ANTI CREASE (ANTIFROISSAGE) 5a PREWASH (PRÉLAVAGE) 5b EXTRA WATER (EAU+)
4+5	Son MARCHE/ARRÊT Appuyez sur les positions 4+5 pendant 3 secondes.
6	SÉCURITÉ ENFANTS icône allumée
5+7	Sécurité enfants MARCHE/ARRÊT Appuyez sur les positions 5+7 pendant 3 secondes.
7	SPIN (ESSORAGE) (VITESSE D'ESSORAGE MAX/VIDANGE /ARRÊT CUVE PLEINE ch) Options pour régler la vitesse d'essorage.
8	Ce qui suit est affiché à l'ÉCRAN : <ul style="list-style-type: none"> • fonctions disponibles ; • temps restant avant la fin du programme ; • informations pour l'utilisateur.

INSTALLATION ET RACCORDEMENT



INFORMATION

Retirez tous les emballages. Lorsque vous déballez l'appareil, faites attention à ne pas l'abîmer avec un objet pointu.

Dépose des protections de transport



ATTENTION !

Il faut enlever les protections de transport avant d'utiliser l'appareil pour la première fois. La machine subira des dommages importants si vous la mettez en marche sans avoir retiré les barres qui bloquent le tambour. La garantie ne s'applique pas aux dégâts de ce type.

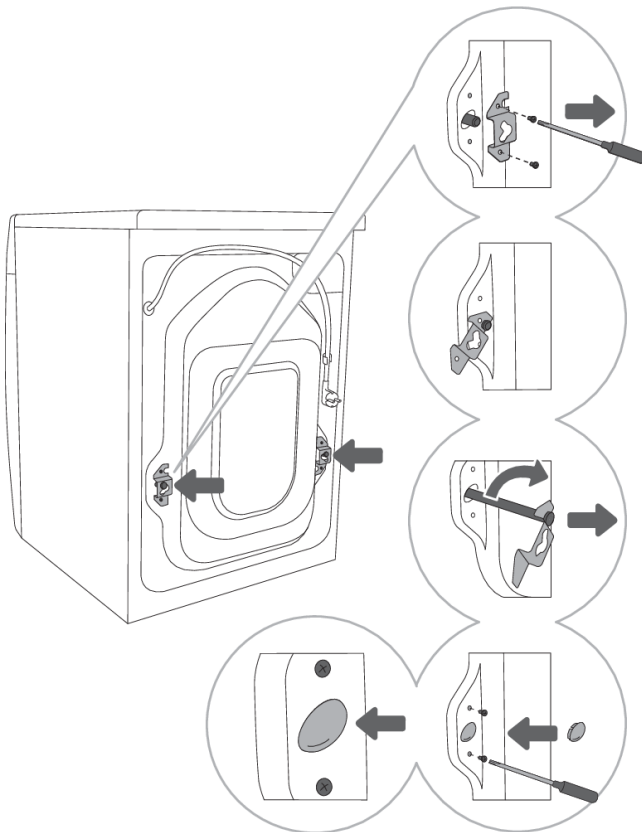

1 Écartez les tuyaux et retirez les vis à l'arrière de la machine. Enlevez les deux brides de fixation.

2 Glissez les brides de fixation dans la gorge de la barre de blocage ; auparavant, il faut retourner la bride de droite dans l'autre sens.

3 À l'aide des brides, tournez les barres de blocage à 90° et retirez-les.

4 Bouchez les trous – dans lesquels étaient insérées les barres – avec les caches en plastique et serrez les vis que vous aviez enlevées à l'étape 1.

Les caches en plastique se trouvent dans le sachet contenant la notice.

Déplacement et transport après installation

INFORMATION

Si vous voulez déplacer le lave-linge après son installation, vous devez remettre en place les brides de fixation et au moins une barre protectrice ; cela lui évitera d'être endommagé par les vibrations pendant le trajet (voir le chapitre «INSTALLATION ET RACCORDEMENTS/Dépose des protections de transport»). Si vous avez perdu les brides de fixation et les barres, vous pouvez en commander des nouvelles auprès du constructeur.

Choix du local

INFORMATION

L'appareil doit être placé sur un sol ayant une base en béton dont la surface doit être sèche et propre afin d'éviter que l'appareil ne glisse. Les pieds réglables devront être nettoyés avant l'installation.

INFORMATION

Le lave-linge doit être stable et placé à l'horizontale sur un sol résistant.

INFORMATION

Si le lave-linge est placé sur un socle surélevé, il faudra en outre le protéger contre le basculement.

Réglage des pieds ajustables

Outils nécessaires : niveau à bulle, clés n° 32 (pour les pieds) et n° 17 (pour les écrous). Les clés ne sont pas fournies.

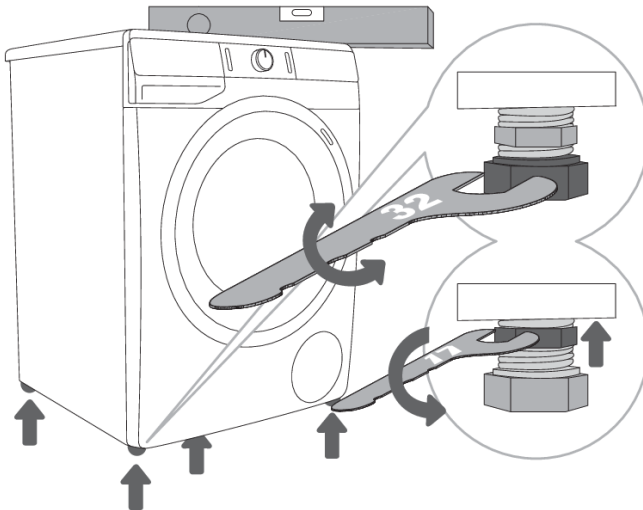

.....
1 Mettez l'appareil à niveau dans le sens longitudinal et le sens transversal en tournant les pieds réglables.
.....

2 Après avoir ajusté la hauteur des pieds, serrez fermement les contre-écrous avec une clé n° 17 jusqu'à ce qu'ils touchent le fond de l'appareil ↑ (voir la figure).

**INFORMATION**

Les vibrations, le déplacement sur le sol et le fonctionnement bruyant de l'appareil ne sont pas couverts par la garantie si ces inconvénients sont dus au réglage incorrect des pieds ajustables.

**INFORMATION**

Quelquefois, des bruits inhabituels ou assez forts peuvent se faire entendre durant le fonctionnement de l'appareil ; ils sont dus la plupart du temps à une installation incorrecte.

Emplacement du lave-linge

Si vous disposez d'un sèche-linge Hisense de dimensions identiques, vous pouvez le placer au-dessus du lave-linge (il faudra utiliser les pieds à ventouse) ; vous pouvez aussi installer les deux appareils côte à côte (figures 1 et 3).

Si votre lave-linge Hisense est plus petit (profondeur minimale de 545 mm) que votre sèche-linge, vous devrez acquérir un support pour le sèche-linge (figure 2). Il sera indispensable de monter les pieds à ventouse fournis, destinés à empêcher le sèche-linge de basculer.

Des équipements supplémentaires (support de sèche-linge (a), pieds à ventouse (b) et support de fixation murale (c)) peuvent être achetés auprès du service après-vente.

La surface sur laquelle vous placez l'appareil doit être propre et bien à l'horizontale.

Le lave-linge Hisense doit être capable de supporter le poids du sèche-linge Hisense que vous avez l'intention d'installer dessus (voir le chapitre «DESCRIPTION DU SÈCHE-LINGE / Caractéristiques techniques»).

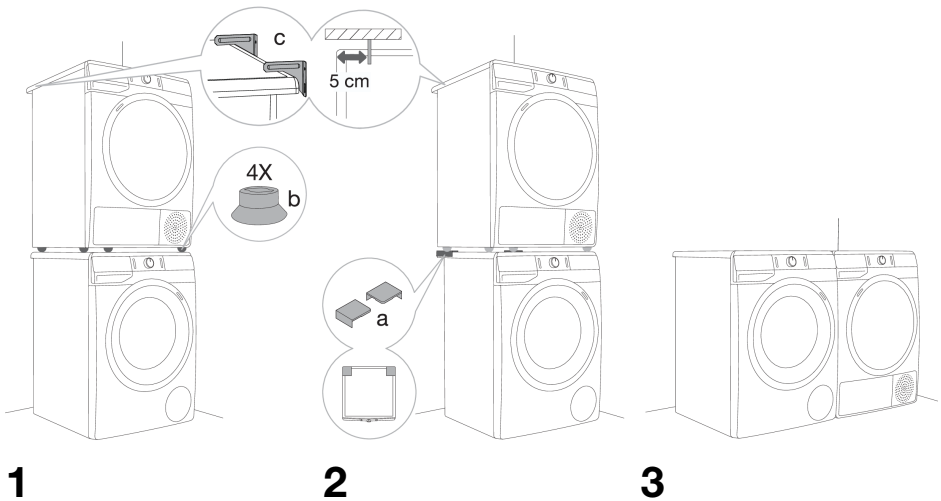

Distances à respecter lors de l'installation du lave-linge

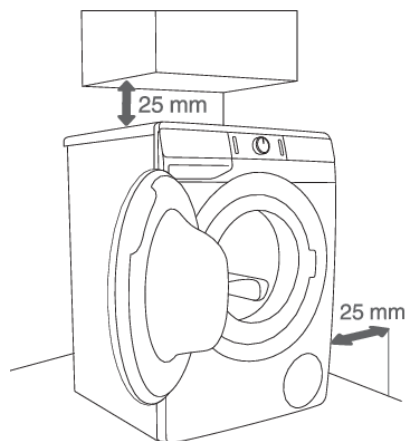

1

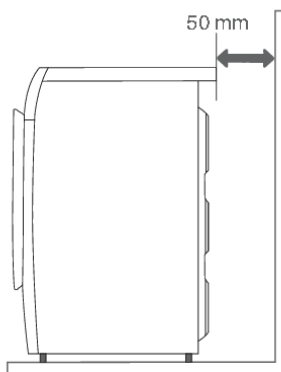

2

INFORMATION

Le lave-linge ne doit pas toucher le mur ni les meubles adjacents. Pour un fonctionnement optimal, nous vous recommandons de respecter les distances entre les murs et la machine, telles qu'elles sont indiquées sur la figure. En cas de non observation des distances minimales requises, le fonctionnement correct et sûr du lave-linge n'est pas garanti. De plus, l'appareil pourrait surchauffer (figures 1 et 2).

INFORMATION

Il n'est pas recommandé d'installer le lave-linge sous un plan de travail.

Ouverture du hublot du lave-linge (vue de dessus)

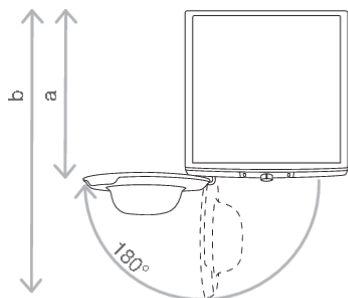

Voir le chapitre «DESCRIPTION DU LAVE-LINGE/Caractéristiques techniques».

a = profondeur du lave-linge

b = profondeur avec hublot ouvert

Branchement à l'arrivée d'eau

Vissez l'écrou du tuyau au robinet pourvu d'un filetage.

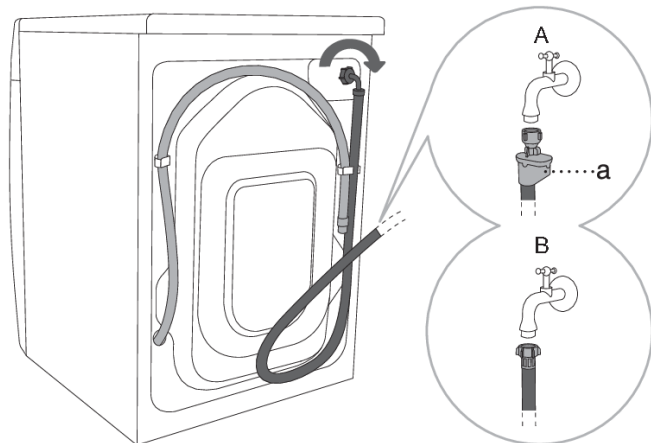

A AQUA - STOP

(uniquement sur certains modèles)

Si le tube intérieur est endommagé, la vanne de sécurité coupe automatiquement l'arrivée d'eau dans la machine. Dans ce cas, le voyant (a) s'allume en rouge et il faudra remplacer le flexible d'alimentation en eau.

B RACCORD CLASSIQUE

INFORMATION

Pour un fonctionnement normal de la machine à laver, la pression dans les conduits d'eau doit être comprise entre 0,05 et 0,8 MPa (0,5–8 bar). Vous pouvez vérifier la pression minimale en mesurant l'écoulement de l'eau du robinet.

1,2 litre d'eau devrait s'écouler d'un robinet entièrement ouvert en 30 secondes.

INFORMATION

L'écrou du tuyau d'alimentation doit être serré à la main, assez fermement pour assurer une bonne étanchéité (max. 2 Nm). Après avoir vissé l'écrou, vérifiez que l'eau ne fuit pas. N'utilisez pas de pinces, clé, ou autres outils similaires pour visser le tuyau, car vous pourriez abîmer le filetage de l'écrou.

INFORMATION

Utilisez exclusivement le flexible d'alimentation livré avec l'appareil. N'en réutilisez pas un ancien et n'en employez pas d'autre.

INFORMATION

Lorsque vous raccordez le flexible d'alimentation en eau, veillez à ce que le tuyau soit positionné de manière à permettre l'écoulement correct de l'eau dans la machine.

Installation sécurisée du flexible de vidange

Vous pouvez évacuer l'eau de vidange dans un évier, un lavabo, ou directement dans la tuyauterie des eaux usées (le diamètre de connexion de drain minimum est de 4 cm). L'embouchure du flexible de vidange doit se trouver au moins à 60 cm et au plus à 100 cm du sol. Vous pouvez fixer le tuyau de trois façons différentes (A, B, C).

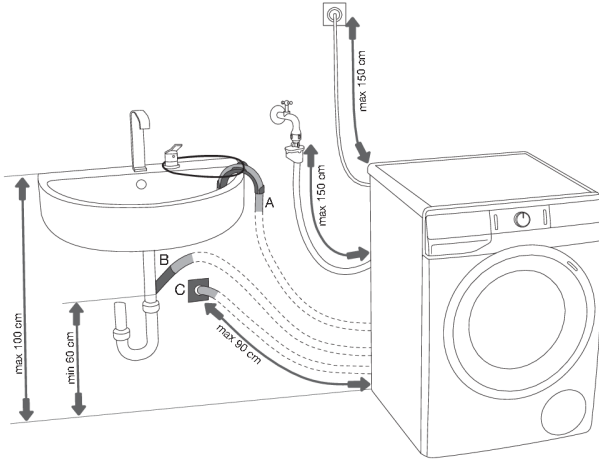

A Vous pouvez placer l'extrémité du flexible de vidange sur le rebord d'un évier ou d'un lavabo. Fixez le tuyau à l'aide d'une ficelle que vous passerez dans l'œillet du coude pour éviter qu'il tombe par terre.

B Vous pouvez aussi fixer le flexible de vidange au tuyau d'évacuation de l'évier.

C Le flexible de vidange peut aussi être raccordé à un siphon mural pourvu d'une trappe d'accès ; celle-ci devra être installée correctement pour pouvoir être nettoyée sans difficulté.

D Fixez le flexible de vidange à l'embout situé à l'arrière du lave-linge, comme indiqué sur la figure.

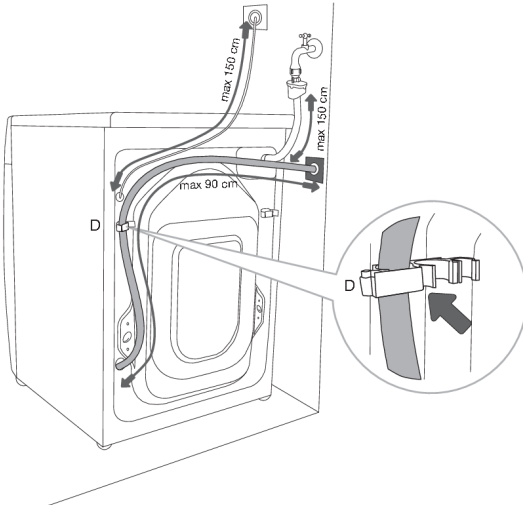

INFORMATION

Si le flexible de vidange n'est pas fixé convenablement, le fonctionnement correct et sûr du lave-linge n'est pas garanti.

Raccordement au réseau électrique

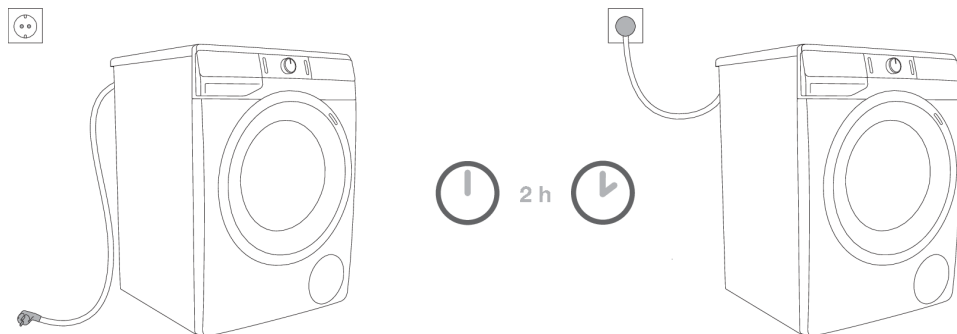

⚠ RISQUE DE CHOC ÉLECTRIQUE !
Avant de brancher le lave-linge au réseau électrique, attendez au moins deux heures pour qu'il soit à la température de la pièce.

Branchez l'appareil à une prise secteur raccordée à la terre. Après installation, elle doit rester facilement accessible et son conducteur de terre doit être conforme à la réglementation en vigueur.

Les principales caractéristiques techniques de votre lave-linge figurent sur sa plaque signalétique (voir le chapitre «DESCRIPTION DU LAVE-LINGE / Caractéristiques techniques».

⚠ RISQUE DE CHOC ÉLECTRIQUE !
Afin de protéger l'appareil d'une surtension électrique générée par la foudre, nous vous recommandons d'installer un parasurtenseur.

⚠ ATTENTION !
Ne raccordez pas le lave-linge au réseau électrique par un câble prolongateur.

💡 INFORMATION
Ne branchez pas le lave-linge à une prise de courant prévue pour un rasoir ou un sèche-cheveux.

💡 INFORMATION
Les réparations et l'entretien liés à la sécurité et aux performances doivent être effectués par un professionnel qualifié.

AVANT D'UTILISER L'APPAREIL POUR LA PREMIÈRE FOIS

Vérifiez que le lave-linge est débranché, puis ouvrez le hublot en le tirant vers vous (figures 1 et 2).

Avant d'utiliser le lave-linge pour la première fois, nettoyez le tambour avec un chiffon doux en coton humidifié à l'eau, ou mettez en route le programme Coton 90°C (Coton 90°C) (figures 3 et 4). Il ne doit pas y avoir de linge dans la machine ; le tambour doit être vide.

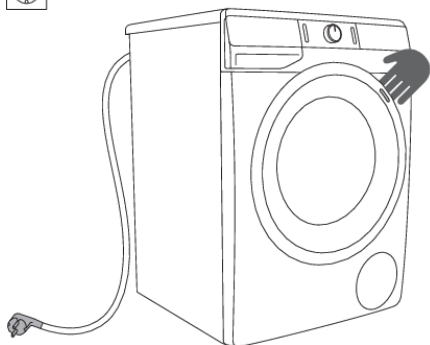

1

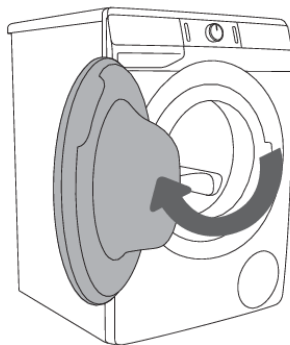

2

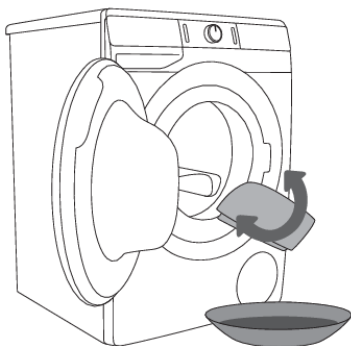

3

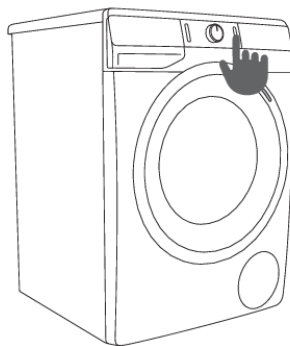

4

























ATTENTION !

N'utilisez pas de solvants ni de nettoyeurs qui pourraient endommager la machine (respectez les instructions et mises en garde du fabricant des détergents).

LES ÉTAPES DU LAVAGE (1 À 6)

Étape 1 : vérification des symboles d'entretien sur les étiquettes des vêtements

Lavage normal;			
Linge fragile			
	Température max. de lavage 95°C		Température max. de lavage 40°C
	Lavage à la main		
	Température max. de lavage 60°C		Température max. de lavage 30°C
	Lavage interdit		
Blanchiment			
	Eau de Javel possible à l'eau froide		Eau de Javel interdite
Nettoyage à sec			
	Possible avec tous les solvants		Solvants pétroliers R11, R113
	Nettoyage à sec avec Kérosène, alcool pur et R113		Nettoyage à sec interdit
Repassage			
	Repassage au fer à 200°C max.		Repassage au fer à 110°C max.
	Repassage au fer à 150°C max.		Repassage interdit
Séchage			
	Séchage à plat		Séchage en machine à haute température
	Laisser égoutter sans essorage		Séchage en machine à température modérée
	Étendre sur un fil		Séchage en machine interdit

Étape 2 : préparation du linge avant lavage

1. Triez le linge selon la nature des fibres textiles, la couleur, le degré de salissure et la température de lavage autorisée (voir le TABLEAU DES PROGRAMMES).
2. Lavez séparément le linge qui peluche beaucoup.
3. Fermez les boutonnieres et les fermetures à glissières, nouez les rubans et tournez les poches à l'envers ; enlevez toutes les attaches amovibles en métal qui pourraient abîmer le linge et l'intérieur de la machine ou obstruer le flexible de vidange.
4. Mettez le linge très délicat et les petits vêtements dans un filet de protection.
(Le filet de protection est disponible à la vente auprès du service Clients en tant qu'accessoire en option.)

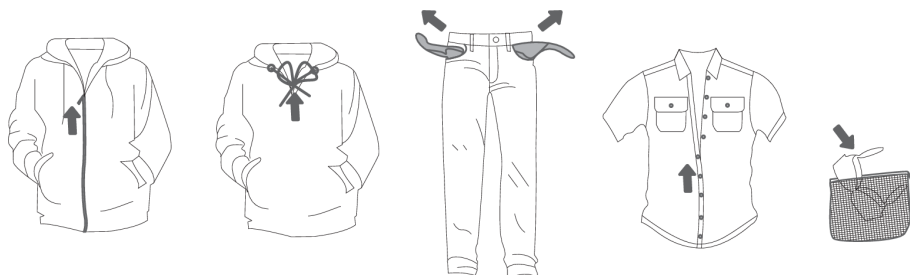

Mise en marche du lave-linge

Branchez la machine au réseau électrique avec le cordon secteur, puis raccordez-la à l'arrivée d'eau.

Appuyez sur la touche (1) **MARCHE/ARRÊT** pour mettre le lave-linge en route (figures 1 et 2).

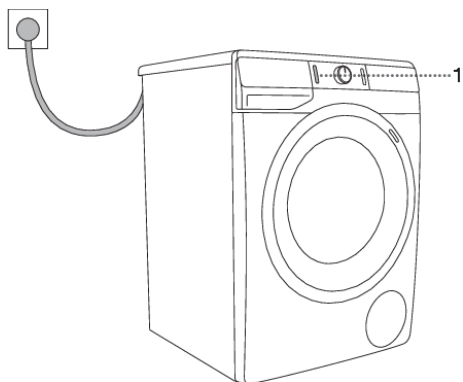

1

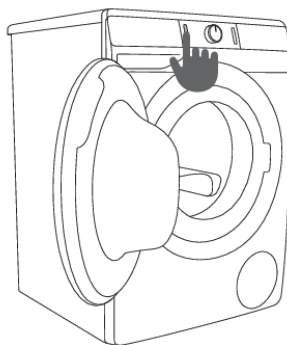

2

Chargement du lave-linge

Ouvrez le hublot en tirant la poignée vers vous (figure 1).

Chargez le linge dans le tambour (vérifiez auparavant qu'il est vide) (figure 2).

Vérifiez qu'aucun vêtement n'est coincé entre le hublot et le soufflet en caoutchouc.

Fermez le hublot (figure 3).

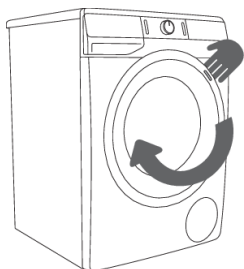

1

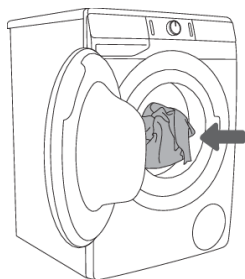

2

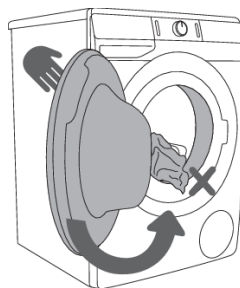

3

Ne surchargez pas le tambour ! Consultez le TABLEAU DES PROGRAMMES et respectez la charge nominale indiquée sur la plaque signalétique.

Si le tambour est trop plein, le linge ne sera pas lavé en profondeur.

Étape 3 : choix du programme de lavage

Pour choisir un **programme**, tournez le sélecteur vers la gauche ou la droite, selon le type de linge et son degré de souillure (voir le TABLEAU DES PROGRAMMES).

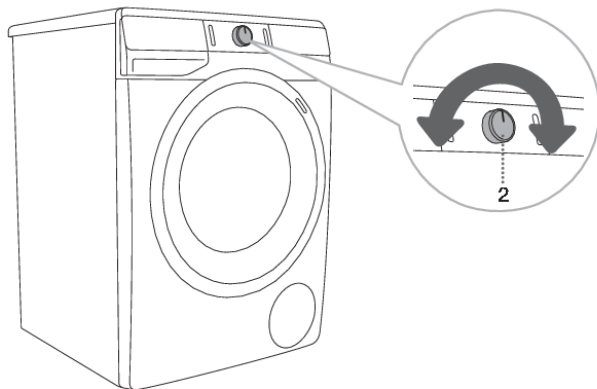

INFORMATION

Durant le fonctionnement, le sélecteur de programme (2) ne tourne pas automatiquement.



INFORMATION





Les programmes de lavage sont des programmes complets incluant tous les cycles nécessaires, y compris l'assouplissage et l'essorage (ceci ne s'applique pas aux Programmes partiels).



INFORMATION

Les programmes partiels sont des programmes indépendants. Utilisez-les lorsque vous n'avez pas besoin d'un programme complet.

Tableau des programmes

Programme	Charge max.	Max.  3)	Description du programme
Coton 20°C–90°C	* MAX	MAX ¹⁾	Programme de lavage pour serviettes, linge de lit, t-shirts, etc. en coton blanc et coloré. Vous pouvez régler la température séparément; par conséquent, respectez les conseils figurant sur les étiquettes des vêtements. Vous pouvez aussi choisir vous-même la vitesse d'essorage. La durée du programme et le volume d'eau sont ajustés en fonction de la quantité de linge.
Mixte (Linge mixte/Synthétiques) 30°C–40°C	3,5 kg	1200 ²⁾	Programme pour le linge délicat en fibres synthétiques et mélangées, ou en viscose, et pour le coton d'entretien facile. Respectez les conseils figurant sur les étiquettes des vêtements.
Nettoyage tambour (Programme d'autonettoyage)	0 kg	-	Ce programme est utilisé pour nettoyer le tambour et enlever les résidus de lessive et de bactéries. Pour sélectionner ce programme, tournez le sélecteur vers la gauche ou la droite jusqu'à la position Drum clean (Nettoyage Tambour) (Programme d'autonettoyage). D'autres fonctions supplémentaires ne sont pas accessibles. Le tambour doit être vide. N'ajoutez pas de lessive et d'adoucissant ! Vous pouvez ajouter du vinaigre d'alcool (environ 2 dl) ou du bicarbonate de sodium (1 cuillerée à soupe ou 15 g). Faites tourner ce programme au moins une fois par mois.
Essorage/Vidange (Essorage Vidange) (Programme partiel)	/	MAX ¹⁾	Utilisez ce programme uniquement pour essorer le linge. Si vous voulez seulement vider l'eau de la machine, appuyez sur la touche (7) SPIN  (ESSORAGE) pour sélectionner  (vidange).
Rinçage doux (Rinçage& Assouplissant) (Programme partiel)	/	MAX ¹⁾	Pour assouplir, amidonner ou imperméabiliser le linge lavé au préalable. Il peut également être utilisé comme cycle de rinçage, mais sans ajouter de lessive ou d'adoucissant. Il est complété par un rinçage supplémentaire. Vous pouvez aussi choisir EXTRA WATER  (EAU+) parmi les fonctions complémentaires.
Eco 40-60	* MAX	MAX ¹⁾	Programme de lavage pour le linge en coton normalement sale, lavable à 40°C ou 60°C.
Rapide 20' (Lavage Rapide 20') 30°C	2,5 kg	1000 ²⁾	Programme court pour le linge qui a simplement besoin d'être rafraîchi.

Programme	Charge max.	Max.  3)	Description du programme
Laine (Laine&Lavage main) 30°C	2 kg	800 ²⁾	Programme doux pour la laine, la soie et les vêtements qui doivent être lavés à la main. La température maximale est de 30°C, le cycle d'essorage est court à une vitesse maximale de 800 tr/min.
Jeans 40°C	** (1/2)	800 ²⁾	Programme de lavage des jeans à basse température. Grâce à un niveau d'eau élevé et à un rinçage supplémentaire, il n'y aura aucune trace de lessive sur vos jeans.
Anti-Allergie (Hygiène supplémentaire) 60°C	* MAX	MAX ¹⁾	Ce programme de lavage est utilisé pour laver les vêtements en coton qui nécessitent des soins particuliers, comme les vêtements pour les personnes avec une peau très sensible ou des allergies. Nous vous conseillons de tourner les vêtements à l'envers pour éliminer totalement les squames et autres résidus.
Programme 59'/32' 40°C	4 kg	MAX ¹⁾	Programme pour les petites quantités de linge légèrement sale. Le programme de lavage comprend un culbutage intensif et un essorage maximal. Le programme dure 59 minutes. Lors de l'utilisation de la fonction QUICKER (RAPIDE) le programme dure 32 minutes.

* Charge déclarée maximale (MAX) – voir plaque signalétique

** Demi-charge (1/2)

/ Charge quelconque (0 kg – MAX kg)

1) Vitesse maximale d'essorage (MAX) – voir plaque signalétique

2) Selon le modèle

 3) Vitesse maximale d'essorage

INFORMATION

Ajoutez la lessive liquide ou en poudre selon les instructions du fabricant, en tenant compte de la température et du programme de lavage, du degré de salissure du linge et de la dureté de l'eau.

En cas d'une formation excessive de mousse dans le lave-linge ou de débordement de mousse dans le tiroir à produits lessiviels, le linge lavé devra être rincé à fond avec une grande quantité d'eau. Pour ce faire, choisissez un programme de lavage, mais n'ajoutez pas de lessive.

INFORMATION

La quantité maximale de linge en kg (pour le programme coton) est indiquée sur la plaque signalétique du lave-linge (voir le chapitre «DESCRIPTION DU LAVE-LINGE/Caractéristiques techniques»).

**INFORMATION**

La charge maximale ou nominale s'applique au linge préparé conformément à la norme IEC 60456.

**INFORMATION**

Pour un meilleur résultat de lavage, nous vous recommandons de charger le tambour seulement aux 2 / 3 lorsque vous utilisez un programme Coton.

**INFORMATION**

Une eau très froide, la sous-tension du réseau électrique, ou une petite quantité de linge dans le tambour peuvent avoir une incidence sur la durée du programme. Le temps restant est affiché en conséquence.

Optimisation de la durée du programme en cours de lavage

Grâce à une technologie avancée, la machine détecte la quantité de linge au début du programme et ajuste la durée du lavage en conséquence.

Étape 4 : Sélection des fonctions complémentaires

Chaque programme comporte des réglages de base que vous pouvez toutefois modifier.

Réglez les paramètres en appuyant sur le bouton de fonction approprié (juste avant d'appuyer sur le (3) bouton DÉPART / PAUSE).

Les fonctions que vous ne pouvez pas modifier sur le programme choisi sont affichées avec une faible luminosité.

Quelques réglages ne sont pas disponibles sur certains programmes ; ces réglages ne sont pas allumés et la touche clignote si vous appuyez dessus (voir le TABLEAU DES FONCTIONS COMPLÉMENTAIRES).

Description des indicateurs de fonction pour un programme de lavage sélectionné :

- **allumé** (Réglage de base/par défaut);
- **faible luminosité** (Fonctions que vous pouvez ajuster) et
- **éteint** (Fonctions que vous ne pouvez pas sélectionner).

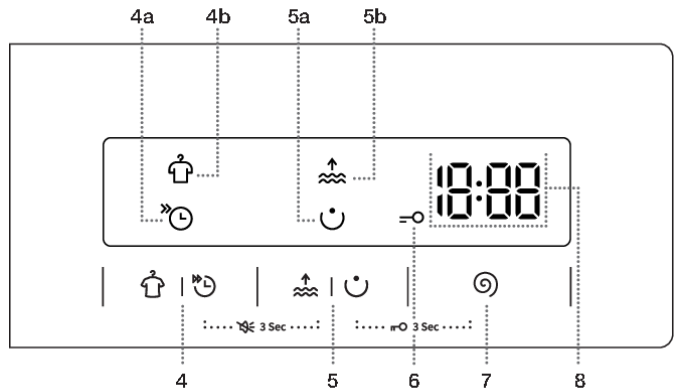

FONCTIONS SUPPLÉMENTAIRES



En appuyant successivement sur la position (4), vous pouvez choisir entre les options **QUICKER** ⌚ (RAPIDE) (4a) et **ANTI CREASE** 👕 (ANTIFROISSAGE) (4b).

QUICKER ⌚ (RAPIDE)

Lorsque la fonction (4a) **QUICKER** ⌚ (RAPIDE) est activée, le programme de lavage sera effectué avec une durée de lavage plus courte.

Nous vous recommandons de charger le tambour à la moitié de sa contenance.



ANTI CREASE (ANTIFROISSAGE)

Pour éviter que les vêtements soient froissés, sélectionnez la fonction (4b) **ANTI CREASE**  (ANTIFROISSAGE). Une rotation modérée se poursuivra après la fin du programme de lavage.

Cette fonction est recommandée pour le linge délicat.

 apparaîtra à l'écran (8). La fonction peut être désactivée à tout moment en appuyant sur la touche (1) MARCHE/ARRÊT.



En appuyant successivement sur la position (5), vous pouvez choisir entre les options **PREWASH**  (PRÉLAVAGE) (5a) et **EXTRA WATER**  (EAU+) (5b).

PREWASH (PRÉLAVAGE)

Lavage du linge très sale, surtout avec des taches superficielles tenaces.



INFORMATION

Si vous sélectionnez PRÉLAVAGE, ajoutez de la lessive dans le compartiment du tiroir à produits destiné au pré lavage .

EXTRA WATER (EAU+)

Utilisez cette fonction pour appliquer une plus grande quantité d'eau sur certains programmes.



SPIN (ESSORAGE) (VITESSE D'ESSORAGE/VIDANGE/ARRÊT CUVE PLEINE)

Pour régler la vitesse d'essorage. Chaque programme (à l'exception de Nettoyage tambour (Programme d'autonettoyage)) a une vitesse de rotation prédéfinie qui peut être ajustée en appuyant sur la position (7) **SPIN (ESSORAGE) (VITESSE D'ESSORAGE/VIDANGE/ARRÊT CUVE PLEINE)**.

Si vous sélectionnez la vidange sans essorage, l'icône  apparaît sur l'afficheur.

Si vous sélectionnez «Arrêt cuve pleine» l'icône  apparaît sur l'afficheur.

Sélectionnez «Arrêt cuve pleine»  lorsque vous voulez que le linge reste immergé dans la dernière eau de rinçage pour éviter qu'il se froisse si vous prévoyez que vous ne serez pas disponible pour le retirer immédiatement du tambour quand le programme sera terminé. Vous pouvez régler la vitesse d'essorage voulue. Pour continuer le programme, appuyez sur la touche (3) **DÉPART/PAUSE** qui est allumée. L'eau sera alors vidangée et l'essorage final effectué.

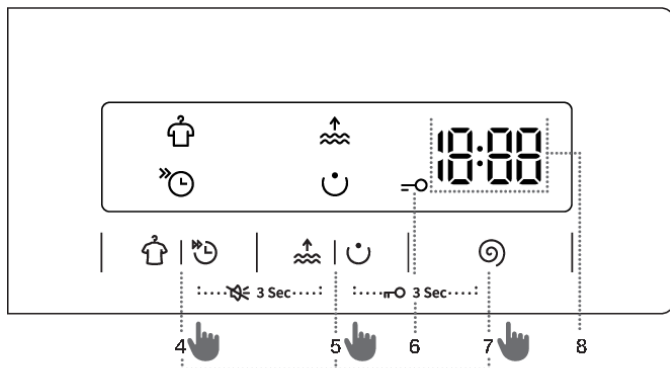

SON MARCHÉ/ARRÊT

Pour couper les différents sons, appuyez simultanément sur les positions (4) et (5) et maintenez-les enfoncées pendant au moins 3 secondes.

Pour réactiver les différents sons, appuyez simultanément sur les positions (4) et (5) et maintenez-les enfoncées pendant au moins 3 secondes.

Si vous coupez les sons, aucun signal sonore ne sera alors émis à la fin d'un programme de lavage.



SÉCURITÉ ENFANTS

Pour activer la sécurité enfants.

Appuyez simultanément sur (5) et (7) pendant trois secondes au moins. Le temps restant est affiché à l'écran. L'activation est confirmée par un signal sonore et lumineux (l'icône \rightarrow (6) s'allume).

Procédez de la même façon pour désactiver cette fonction. Tant que la sécurité enfants est active, il est impossible de choisir un autre programme, d'autres réglages, ou d'autres fonctions complémentaires. La sécurité enfants reste active même quand l'appareil est à l'arrêt. Pour des raisons de sûreté, la sécurité enfants n'empêche pas d'éteindre le lave-linge avec la touche (1) MARCHÉ/ARRÊT et il faut d'abord désactiver cette fonction pour pouvoir sélectionner un nouveau programme.

INFORMATION

Quelques réglages ne sont pas accessibles avec certains programmes. Dans ce cas, la fonction n'est pas allumée, et lorsqu'on appuie sur la touche qui la commande, un signal sonore retentit et le voyant clignote sur cette touche (voir le TABLEAU DES FONCTIONS).

INFORMATION





Pour activer/désactiver une fonction, appuyez sur la fonction voulue (avant d'appuyer sur la touche (3) DÉPART/PAUSE. Un indicateur s'allume à côté des fonctions sélectionnées.



INFORMATION

Quand vous mettez le lave-linge à l'arrêt, toutes les fonctions complémentaires reviennent à leur réglage par défaut, sauf le signal sonore.

Tableau des fonctions complémentaires

Programmes	 QUICKER	 ANTI CREASE	 PREWASH	 EXTRA WATER	 SPIN	ARRÊT CUVE PLEINE
Coton 20°C–90°C	•	•	•	•	•	•
Mixte (Linge mixte/Synthétiques) 30°C–40°C	•	•	•	•	•	•
Nettoyage tambour (Programme d'autonettoyage)						
Essorage/Vidange (Essorage Vidange) (Programme partiel)					•	
Rinçage doux (Rinçage& Assouplissant) (Programme partiel)		•		•	•	•
Eco 40-60						
Rapide 20' (Lavage Rapide 20') 30°C		•			•	•
Laine (Laine&Lavage main) 30°C	•	•		•	•	•
Jeans 40°C	•	•	•	•	•	•
Anti-Allergie (Hygiène supplémentaire) 60°C	•	•	•	•	•	•
Programme 59'/32' 40°C	•	•	•	•	•	•

- Il est possible d'utiliser des fonctions supplémentaires

Étape 5 : Démarrage du programme

Appuyez sur la touche (3) DÉPART / PAUSE.

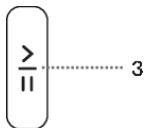

LE TEMPS RESTANT JUSQU'À LA FIN DU PROGRAMME sera indiqué à l'écran.

Les icônes des fonctions sélectionnées sont allumées.

Après avoir appuyé sur la touche (3) DÉPART/PAUSE, vous pouvez encore régler la vitesse d'essorage (sauf pour le programme Drum clean (Nettoyage tambour) (Programme d'autonettoyage) et **SPIN (ESSORAGE)** (VITESSE D'ESSORAGE/VIDANGE/ARRÊT CUVE PLEINE) et activer ou désactiver la **SÉCURITÉ ENFANTS** ; en revanche, il n'est pas possible de modifier d'autres réglages.

INFORMATION

Si le **TEMPS RESTANT JUSQU'À LA FIN DU PROGRAMME** clignote trois fois à l'écran, et qu'un signal sonore retentit, alors la porte de la machine à laver est ouverte ou non hermétiquement fermée. Fermez le hublot et appuyez de nouveau sur la touche (3) **DÉPART/PAUSE** pour continuer le programme.

Étape 6 : Fin du programme

Le lave-linge indique par un signal sonore que le programme est terminé et le mot **End** (Fin) apparaît sur l'afficheur pendant que la machine passe en mode Veille ou se met à l'arrêt. 5 minutes plus tard, **End** n'est plus affiché.



1. Ouvrez le hublot.
2. Enlevez le linge du tambour.
3. Essuyez le soufflet en caoutchouc et la vitre du hublot.
4. Fermez le hublot!
5. Fermez le robinet d'arrivée d'eau.
6. Mettez l'appareil à l'arrêt (appuyez sur la touche (1) MARCHÉ/ARRÊT).
7. Débranchez le câble d'alimentation de la prise secteur.

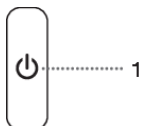

INTERRUPTIONS ET MODIFICATIONS DU PROGRAMME

Interruption manuelle

Pour mettre en pause et annuler le programme de lavage, appuyez sur la touche (1) **MARCHE/ARRÊT**. Les voyants clignotent sur l'afficheur. En même temps, la machine pompe l'eau du tambour. Lorsque la vidange est terminée, le hublot se déverrouille. Si l'eau est très chaude, le lave-linge la refroidit automatiquement, puis la vidange.

Réglages personnels

Vous pouvez aussi modifier les réglages par défaut de chaque programme de lavage. Lorsque vous sélectionnez le programme de lavage et les fonctions supplémentaires, la combinaison peut être stockée en appuyant sur la touche (3) **DÉPART/PAUSE** et en la maintenant enfoncée pendant 3 secondes (le temps défile à l'écran). **5 L** apparaît alors sur l'afficheur.



Le programme reste en mémoire tant que vous ne le modifiez pas en suivant la même procédure.

Le menu utilisateur vous permet également de remplacer vos réglages personnels par les réglages usine.

AdaptTech

Lorsqu'un paramètre de programme de lavage est utilisé trois fois de suite, ce paramètre est stocké par défaut et sera toujours suggéré lorsque vous sélectionnez ce programme de lavage – c'est ce qu'on appelle la fonction **ADAPTTECH**. Si vous stockez manuellement les paramètres d'un programme de lavage, la fonction **ADAPTTECH** de ce programme de lavage est désactivée.

Menu des réglages personnels

Mettez le lave-linge en marche en appuyant sur la touche (1) **MARCHE/ARRÊT**. Appuyez simultanément sur (4) **FONCTIONS SUPPLÉMENTAIRES** et (7) **SPIN**  (**ESSORAGE**) (**VITESSE D'ESSORAGE/VIDANGE/ARRÊT CUVE PLEINE**) pour ouvrir le menu des Réglages Personnels. Les voyants **ANTI CREASE** , et **WATER+**  (EAU+) s'allument.

Le chiffre 1 apparaît sur l'afficheur LED et indique que vous pouvez modifier les réglages. Tournez le sélecteur de programme (2) vers la gauche ou la droite pour choisir la fonction à modifier. Le chiffre 1 désigne le réglage du son, et le chiffre 2 désigne le remplacement des réglages personnels par les réglages usine. Si vous n'avez pas sélectionné le réglage voulu au bout de 20 secondes, le lave-linge retourne automatiquement au menu principal.

Appuyez sur les positions de **FONCTIONS SUPPLÉMENTAIRES** pour confirmer les fonctions souhaitées et leurs réglages (position 5) ; appuyez sur la position (4) pour revenir une étape en arrière.

Il existe 4 niveaux pour régler le volume du signal sonore (0 = Muet, 1 = touche Son activée, 2 = faible volume, 3 = volume élevé). Choisissez le volume du son en tournant le sélecteur de programme (2) vers la gauche ou la droite. Si vous sélectionnez le réglage le plus bas, le signal sonore sera coupé.

Touche Pause

Vous pouvez arrêter le programme à tout moment en appuyant sur la touche (3) DÉPART/PAUSE. Le programme est **temporairement en pause** lorsque le temps restant jusqu'à la Fin du programme clignote sur l'afficheur. S'il n'y a pas d'eau dans la cuve et si la température n'est pas trop élevée, le hublot va se déverrouiller au bout d'un certain temps et vous pourrez l'ouvrir. Pour continuer le programme, fermez d'abord le hublot, puis appuyez sur la touche (3) DÉPART/PAUSE.

Ajout/enlèvement de linge pendant le lavage

Au bout d'un certain, vous pouvez ouvrir le hublot du lave-linge si le niveau d'eau et la température sont inférieurs à un seuil prédéfini.

Si les conditions ci-dessous sont réunies, le verrouillage électronique du hublot se désenclenche et il est possible d'ouvrir la porte de la machine ;  apparaîtra sur l'unité d'affichage :

- l'eau dans le tambour doit être à une température convenable,
- Le niveau d'eau dans le tambour doit être inférieur à une certaine limite.

Pour ajouter ou enlever du linge de la machine lorsque le programme est en cours, procédez comme suit:

1. Appuyez sur la touche (3) DÉPART/PAUSE.
2. Si toutes les conditions du déverrouillage électronique du hublot sont réunies, vous pouvez ouvrir la porte de la machine et ajouter ou retirer du linge du tambour.
3. Fermez le hublot du lave-linge!
4. Appuyez sur la touche (3) DÉPART / PAUSE.

Le programme de lavage va continuer.

INFORMATION

Si vous ajoutez une grande quantité de linge pendant le lavage, les vêtements pourraient être moins bien lavés, car la machine a d'abord détecté une charge inférieure et a admis moins d'eau. Une quantité d'eau insuffisante par rapport à la charge de linge peut également endommager les vêtements (frottement du linge sec) et le lavage peut durer plus longtemps.

INFORMATION

Le lavage repart au point où il s'était interrompu.

Défauts

En cas d'erreur ou de défaut, le programme s'interrompt.

Un signal sonore vous en avertit (voir le TABLEAU DE DÉPANNAGE ET DES ERREURS) ; de plus, le défaut est indiqué à l'écran (E:XX).

Panne de courant

En cas de coupure d'électricité, le lavage est interrompu. Lorsque l'alimentation électrique est rétablie, le programme de lavage reprend à partir du moment où il a été interrompu. À la fin du cycle de lavage,  s'affiche alternativement à l'écran. Cela informe l'utilisateur d'une panne d'alimentation et de l'effet sur l'exécution du programme de lavage. Le lavage repart au point où il s'était interrompu.

Le lavage repart au point où il s'était interrompu.

Ouverture du hublot (pause/annulation/modification du programme)

Vous pourrez ouvrir le hublot si le niveau d'eau dans le tambour est suffisamment bas et si la température de l'eau n'est pas trop élevée.

INFORMATION

Si la machine à laver n'est pas raccordée au courant électrique ou en cas de panne d'alimentation pendant l'exécution du programme, alors la porte de la machine à laver ne peut pas être ouverte. Dans ce cas, la machine à laver doit être correctement raccordée ou un technicien de réparation doit être contacté.

Affichage du nombre de cycles de lavage terminés

(selon le modèle)

Si vous débranchez l'appareil de l'alimentation électrique, attendez 10 secondes avant de le rebrancher. Des informations sur le nombre de cycles de lavage terminés s'affichent à l'écran pendant 3 secondes. Après 3 secondes, l'appareil passe en mode veille.

NETTOYAGE ET ENTRETIEN



RISQUE DE CHOC ÉLECTRIQUE !

Débranchez toujours le lave-linge de la prise secteur avant de le nettoyer.

Nettoyage du tiroir à produits lessiviels



INFORMATION

Il faut nettoyer le tiroir à produits au moins deux fois par mois.

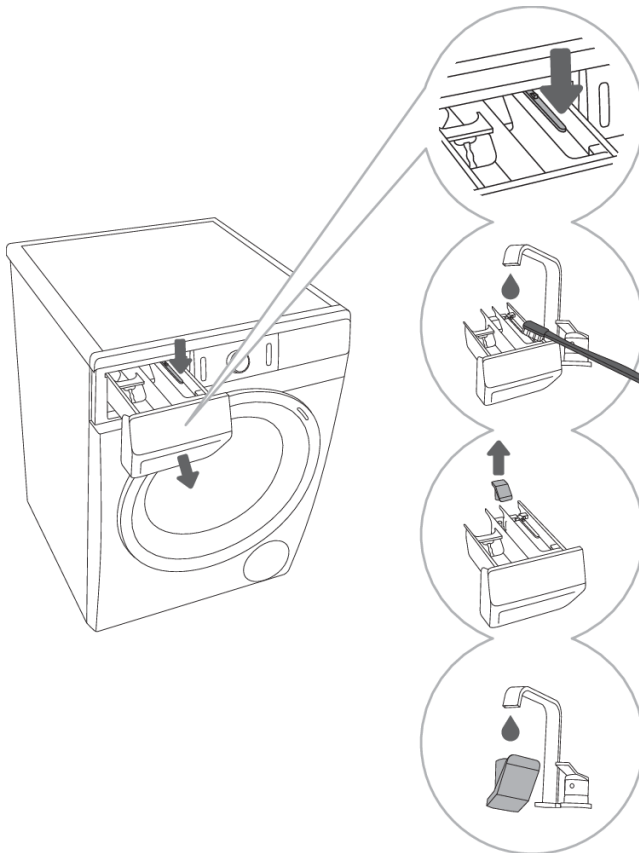

1 Pour enlever le tiroir à produits de son logement, appuyez sur la petite languette.

2 Nettoyez le tiroir à produits sous l'eau courante avec une brosse, puis séchez-le. Enlevez aussi les résidus de lessive qui se trouvent au fond de son logement.

3 Si nécessaire, enlevez le capuchon du tube-siphon et nettoyez-le.

4 Rincez le capuchon du tube-siphon sous l'eau courante et remettez-le en place.



INFORMATION

Ne nettoyez pas le tiroir à produits dans un lave-vaisselle.

Nettoyage du filtre d'arrivée d'eau, du logement du tiroir à produits lessiviels et du soufflet du hublot

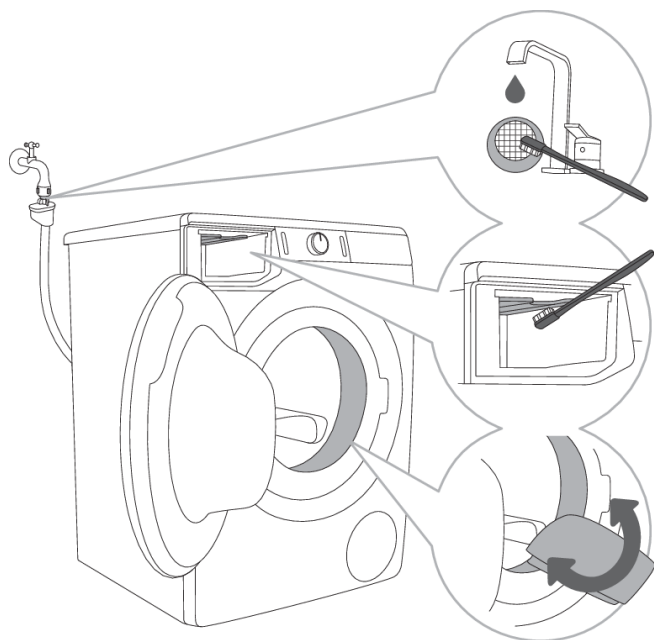

1 Nettoyez souvent le filtre à mailles sous l'eau courante.

2 Nettoyez avec une petite brosse le logement du tiroir à produits lessiviels, et en particulier les buses qui se trouvent sur sa partie supérieure.

3 Après chaque lavage, essuyez le soufflet en caoutchouc du hublot afin de prolonger sa durée de vie.

Nettoyage du filtre de la pompe

INFORMATION

Un peu d'eau peut s'écouler pendant le nettoyage. Il est donc recommandé d'étaler une serpillière sur le sol.

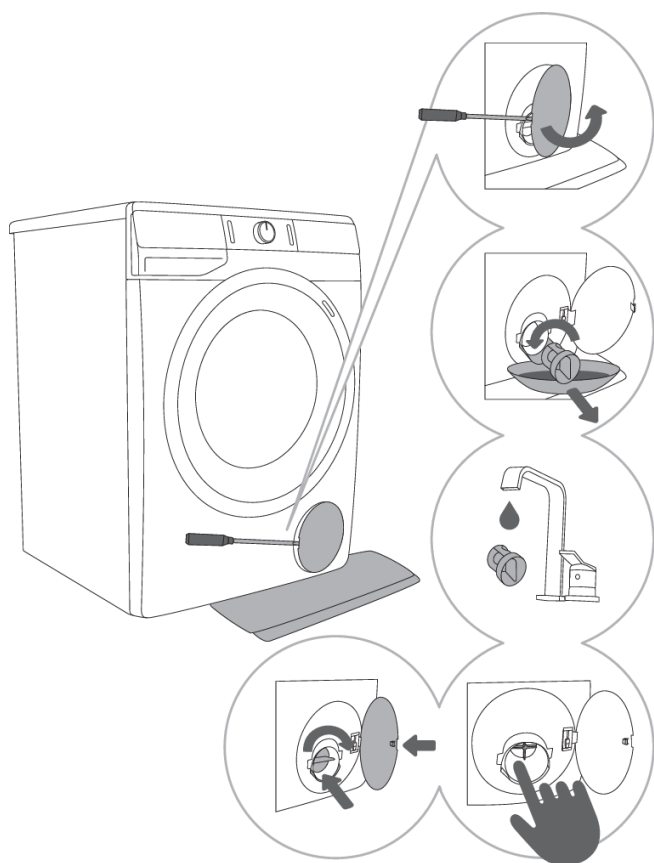

1 Ouvrez la trappe du filtre de la pompe avec un outil approprié (tournevis plat ou similaire)

2 Retirez la goulotte avant de nettoyer le filtre de la pompe. Tournez le filtre de la pompe avec précaution dans le sens contraire des aiguilles d'une montre. Retirez le filtre de la pompe pour permettre à l'eau de s'écouler lentement.

3 Nettoyez soigneusement le filtre de la pompe sous l'eau courante.

4,5 Enlevez tous les objets et impuretés qui sont dans le logement du filtre et sur les pales. Remettez le filtre de la pompe en place comme indiqué sur la figure, en le tournant dans le sens des aiguilles d'une montre. Pour assurer une bonne étanchéité, la surface du joint doit être très propre.

INFORMATION

Le filtre de la pompe doit être nettoyé de temps en temps, surtout après une lessive comportant des vêtements particulièrement pelucheux ou du linge très usé.

Nettoyage de l'extérieur du lave-linge



RISQUE DE CHOC ÉLECTRIQUE !

Débranchez toujours le lave-linge de la prise secteur avant de le nettoyer.

Nettoyez la carrosserie et l'afficheur du lave-linge avec un chiffon doux en coton humidifié à l'eau.



ATTENTION !

N'utilisez pas de solvants ni de nettoyeurs qui pourraient endommager la machine (respectez les instructions et mises en garde du fabricant des détergents).



INFORMATION

Ne nettoyez pas le lave-linge au jet d'eau!

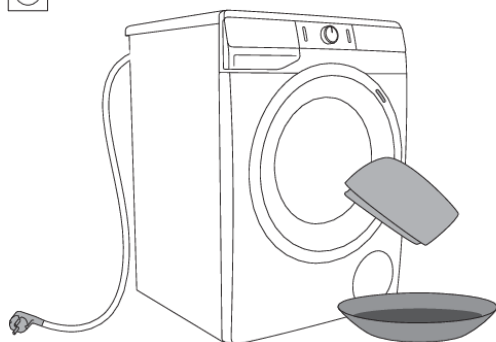

GUIDE DE DÉPANNAGE

Que faire en cas de problème ... ?





Le lave-linge contrôle automatiquement la bonne marche de certaines fonctions pendant le lavage. S'il détecte une anomalie, elle est indiquée par un message d'erreur (E XX) sur l'afficheur. La machine signale le défaut jusqu'à ce qu'elle soit mise à l'arrêt. Les perturbations de l'environnement (par exemple du réseau électrique) peuvent provoquer l'affichage de divers messages d'erreur (voir le TABLEAU DE DÉPANNAGE).







Dans ce cas :









- Mettez l'appareil à l'arrêt et attendez quelques secondes.
- Remettez l'appareil en marche et relancez le programme de lavage.
- Si l'erreur persiste, contactez le service après-vente agréé (voir le TABLEAU DE DEPANNAGE).
- Si l'erreur se reproduit, contactez le service après-vente agréé.
- Les réparations doivent être réalisées exclusivement par un professionnel qualifié.

Tableau de dépannage et des erreurs









Les erreurs suivantes peuvent s'afficher :





Problème / Erreur	Signalisation sur l'afficheur et description du problème	Que faire?
	Réglages incorrects	Relancez le programme. Si l'erreur réapparaît, contactez le service après-vente.
	Erreur de la sonde de température	L'eau admise dans la machine est trop froide. Relancez le programme de lavage. Si l'erreur réapparaît, contactez le service après-vente.
	Erreur verrouillage du hublot	Vérifiez si le hublot du lave-linge est fermé. Si vous entendez un signal sonore après avoir appuyé sur le bouton (3) DÉPART/PAUSE , cela signifie que le hublot du lave-linge n'est pas fermé. Fermez le hublot du lave-linge. Débranchez le cordon secteur, puis rebranchez-le et remettez la machine en marche. Si l'erreur persiste, contactez le service après-vente.
	Erreur admission d'eau	Vérifiez les points suivants: <ul style="list-style-type: none">• si le robinet d'arrivée d'eau est ouvert,• si le filtre du flexible d'alimentation en eau est propre,• si le flexible d'alimentation en eau est déformé (tordu, obstrué, etc.),• si la pression de l'eau admise est entre 0,05 et 0,8 MPa (0,5 à 8 bars).

Problème / Erreur	Signalisation sur l'afficheur et description du problème	Que faire?
		Appuyez ensuite sur la touche (3) DÉPART/PAUSE pour continuer le programme. Si l'erreur persiste, contactez le service après-vente.
	Erreur sur le chauffage	Relancez le programme. Si l'erreur réapparaît, contactez le service après-vente.
	Erreur vidange	Vérifiez les points suivants: <ul style="list-style-type: none"> • si le filtre de la pompe est propre, • si le flexible de vidange est bouché, • si l'évacuation est obstruée, • si le flexible de vidange est installé au-dessous de la hauteur maximale et au-dessus de la hauteur minimale (voir le chapitre «INSTALLATION ET RACCORDEMENTS/Installation sécurisée du flexible de vidange»); appuyez ensuite sur la touche (3) DÉPART/PAUSE . Si l'erreur réapparaît, contactez le service après-vente.
	Quantité de lessive excessive	Trop de lessive peut provoquer une mousse excessive dans le tambour. Voir la description pour  .
	Fuite d'eau détectée dans la zone de la machine à laver	Éteignez la machine à laver et rallumez-la. Inspectez l'extérieur de l'appareil. Si vous n'observez aucune fuite, vous pouvez continuer à utiliser la machine à laver.
	Erreur capteur de niveau d'eau	Débranchez le cordon secteur, puis rebranchez-le et remettez la machine en marche. Purgez l'air de l'appareil. Pour ce faire, vidangez et nettoyez le filtre du lave-linge ainsi que le siphon mural. Si l'erreur persiste, contactez le service après-vente.
	Débordement	Si l'eau dans la cuve dépasse un certain niveau et si l'afficheur signale une erreur, le programme sera interrompu et l'eau vidangée. Relancez le programme. Si l'erreur persiste, contactez le service après-vente. Relancez le programme. Si l'erreur réapparaît, contactez le service après-vente.

Problème / Erreur	Signalisation sur l'afficheur et description du problème	Que faire?
		Si l'eau dans le tambour dépasse un certain niveau et si l'afficheur signale une erreur, mais que l'eau continue d'arriver dans la machine, fermez le robinet et contactez le service après-vente.
	Quantité de lessive excessive	Trop de lessive peut provoquer une mousse excessive dans le tambour. Voir la description pour  .
	Erreur commande moteur	Redistribuez manuellement le linge (linge coincé ou emmêlé) et répétez le programme de lavage.
	Erreur verrouillage du hublot	Le hublot est fermé mais ne peut pas se verrouiller. Mettez le lave-linge à l'arrêt, puis remettez-le en marche et relancez le programme. Si l'erreur persiste, contactez le service après-vente.
	Erreur lors du déverrouillage du hublot	Le hublot est fermé et ne peut pas se déverrouiller. Mettez le lave-linge à l'arrêt, puis remettez-le en marche. Si l'erreur réapparaît, contactez le service après-vente. Pour ouvrir le hublot, voir le chapitre «INTERRUPTIONS ET MODIFICATIONS DU PROGRAMME/Ouverture du hublot (Pause /annulation/modification du programme)».
 	Erreur de communication électronique dans le lave-linge	Débranchez le cordon secteur, puis rebranchez-le et remettez la machine en marche. Si l'erreur persiste, contactez le service après-vente.
	Avertissement du système qui a détecté une fluctuation prolongée de tension de la machine à laver – 180 V > U > 260 V	Une chute prolongée de tension inférieure à 180 V ou une tension prolongée supérieure à 260 V a été détectée, ce qui peut affecter le fonctionnement de la machine à laver. Vérifiez le réseau d'alimentation électrique auquel votre machine à laver est raccordée.
	Avertissement du système qui a détecté une fréquence incorrecte du courant secteur (50/60 Hz)	Lorsque la machine à laver a été allumée, le système a détecté une fréquence d'alimentation incorrecte, ce qui pourrait affecter les fonctionnalités de la machine à laver. Tous les problèmes sur le réseau électrique doivent être vérifiés et corrigés.

Les alarmes/informations pour l'utilisateur suivantes peuvent s'afficher :

Avertissement/ Information	Indication à l'écran	Cause d'erreur et description, que faire ?
	La fonction ANTI CREASE (ANTIFROISSAGE) que vous avez sélectionnée dans le cadre du programme de lavage est activée et en cours.	Pour arrêter la fonction ANTI CREASE (ANTIFROISSAGE) appuyez sur le bouton (1) MARCHE/ARRÊT.
	Alarme système de vidange Affichage de l'avertissement  .	Alarme sur un débit d'eau trop faible lors du pompage. Vérifiez: <ul style="list-style-type: none"> • si le filtre de la pompe est propre, • si le flexible de vidange est bouché, • si l'évacuation est obstruée, • si le flexible de vidange est installé au-dessous de la hauteur maximale et au-dessus de la hauteur minimale (voir le chapitre «INSTALLATION ET RACCORDEMENTS/Installation sécurisée du flexible de vidange»).
	Le système vous avertit qu'il faut lancer le programme Drum clean (Nettoyage Tambour) (Programme d'autonettoyage). Lorsque le programme de lavage est terminé, les caractères  et le mot  apparaissent alternativement sur l'afficheur.	Nous vous recommandons de faire tourner le programme Drum clean (Nettoyage Tambour) (Programme d'autonettoyage).
	Avertissement du système qui a détecté une quantité de mousse excessive pendant le programme de lavage	En cas de quantité de mousse excessive dans la machine à laver ou de fuite de mousse à travers le plateau du distributeur de lessive, le linge lavé doit être rincé en abondance avec une grande quantité d'eau. Choisissez un programme de lavage, mais n'ajoutez pas de lessive. <ul style="list-style-type: none"> • Nous vous recommandons de choisir le programme Rinse&Softening (Rinçage& Assouplissant). • Diminuez la quantité de lessive ajoutée.
	Signalisation d'une panne d'électricité («PF» / Panne d'électricité)	Le système a détecté une panne d'alimentation électrique alors que le programme de lavage était en cours d'exécution, ce qui a affecté les fonctions du programme de lavage.

Avertissement/ Information	Indication à l'écran	Cause d'erreur et description, que faire ?
		Vérifiez le réseau d'alimentation électrique auquel votre machine à laver est raccordée.
	Avertissement de coupure d'alimentation (»PF/End«)	À la fin du cycle de lavage, End et PF s'affichent alternativement sur l'unité d'affichage. Il informe l'utilisateur d'une coupure d'alimentation et de ses conséquences sur l'exécution du cycle de lavage. Le cycle de lavage se poursuit au point où il a été interrompu et se termine avec succès.
	Avertissement – U:Lo (tension inférieure à 180 V)	Une chute prolongée de tension inférieure à 180 V a été détectée, ce qui peut affecter le fonctionnement de la machine à laver. Vérifiez le réseau d'alimentation électrique auquel votre machine à laver est raccordée.
	Ni l'afficheur, ni aucune des touches ne répondent.	Débranchez le câble d'alimentation de la prise secteur. Vérifiez si la tension d'alimentation convient à la machine à laver (220-240 V), puis branchez le cordon secteur dans la prise et allumez la machine à laver.
	Avertissement – U:Hi (tension supérieure à 260 V)	Une surtension prolongée de plus de 260 V a été détectée, ce qui peut affecter le fonctionnement de la machine à laver. Vérifiez le réseau d'alimentation électrique auquel votre machine à laver est branchée. Vérifiez le réseau d'alimentation électrique auquel votre machine à laver est raccordée.
	Le lave-linge est en veille, prêt à continuer le programme Le temps restant jusqu'à la fin du programme s'allume et s'éteint alternativement à l'écran.	Pour reprendre le programme, appuyez sur la touche (3) DÉPART/PAUSE .
	Préparation au déverrouillage du hublot Les voyants vont clignoter à l'écran.	Attendez que le processus s'achève. Si l'erreur ne réapparaît pas quand le processus est terminé, vous pouvez lancer un nouveau programme. La cuve doit être vidangée. Attendez que le hublot se déverrouille.



INFORMATION

Bruits et vibrations – vérifiez que l'appareil a été mis à niveau à l'aide des pieds réglables et que les contre-écrous sont bien serrés.

La mauvaise répartition des vêtements ou la formation d'une boule de linge dans le tambour peut entraîner certains inconvénients, tels que vibrations et fonctionnement bruyant. L'appareil détecte ces problèmes et active l'UKS* (* contrôle antibalourd).

Les petites charge (par exemple une serviette, un pull, un peignoir) ou les vêtements composés de matières présentant des propriétés particulières ne peuvent pas être répartis régulièrement dans le tambour du lave-linge (pantoufles, grandes pièces, etc.). L'appareil essaie donc à plusieurs reprises de mieux répartir le linge, ce qui a pour conséquence de rallonger la durée du programme. Dans les cas extrêmes où les conditions sont particulièrement défavorables, le programme peut se terminer sans essorage.

L'UKS* (* contrôle antibalourd) permet un fonctionnement stable et prolonge la durée de vie utile de l'appareil.

Si vous ne parvenez pas à résoudre le problème après avoir suivi les conseils ci-dessus, contactez le service après-vente agréé.

CONSEILS DE LAVAGE POUR UNE UTILISATION ÉCONOMIQUE DE VOTRE LAVE-LINGE

Lavez séparément vos nouveaux vêtements de couleur.

Lavez le linge très sale par petites quantités et augmentez la dose de lessive en poudre, ou sélectionnez le pré-lavage.

Appliquez un détacheur avant-lavage sur les taches rebelles.

Pour le linge peu sale, choisissez un programme court à température modérée, sans pré-lavage (par exemple QUICKER).

Si vous faites la majorité de vos lessives à des températures peu élevées avec des détergents liquides, cela peut contribuer au développement de bactéries qui dégagent une mauvaise odeur dans le lave-linge. Pour éviter ce désagrément, nous vous recommandons de lancer le Drum clean (Nettoyage Tambour) (Programme d'autonettoyage) à intervalles réguliers (voir le TABLEAU DES PROGRAMMES).

Pour faire des économies d'énergie et obtenir un meilleur résultat de lavage, il vaut mieux ne pas laver de très petites quantités de linge.

Avant de charger le linge dans le tambour, secouez-le.

Employez uniquement des lessives destinées au lavage en machine.

Si l'eau distribuée dans votre région a une dureté supérieure à 14 degrés dH, il est indispensable d'utiliser un adoucissant anticalcaire. Les avaries des thermoplongeurs résultant de la non utilisation de produit anticalcaire ne sont pas couvertes par la garantie. Informez-vous de la dureté de l'eau auprès de votre compagnie de distribution ou de votre mairie.

Les produits blanchissants à base de chlore (eau de Javel) ne sont pas recommandés car ils peuvent endommager le thermoplongeur.

Ne mettez pas dans le tiroir à produits de la lessive en poudre contenant des grumeaux, car ils peuvent obstruer l'arrivée d'eau dans la cuve.

Nous vous conseillons de diluer les assouplissants trop épais pour éviter qu'ils obstruent l'ouverture du tiroir à produits.

Les lessives liquides sont prévues uniquement pour le lavage sans pré-lavage.

Si le linge est essoré à grande vitesse, il contient moins d'humidité ; le séchage en machine sera donc plus rapide et plus économique.

Dureté de l'eau	Degrés de dureté de l'eau			
	°dH (°N)	m mol/l	°fH (°F)	p.p.m.
1 - douce	< 8,4	< 1,5	< 15	< 150
2 - normale	8,4-14	1,5-2,5	15-25	150-250
3 - dure	> 14	> 2,5	> 25	> 250



INFORMATION

Informez-vous de la dureté de l'eau auprès de votre compagnie de distribution ou de votre mairie.

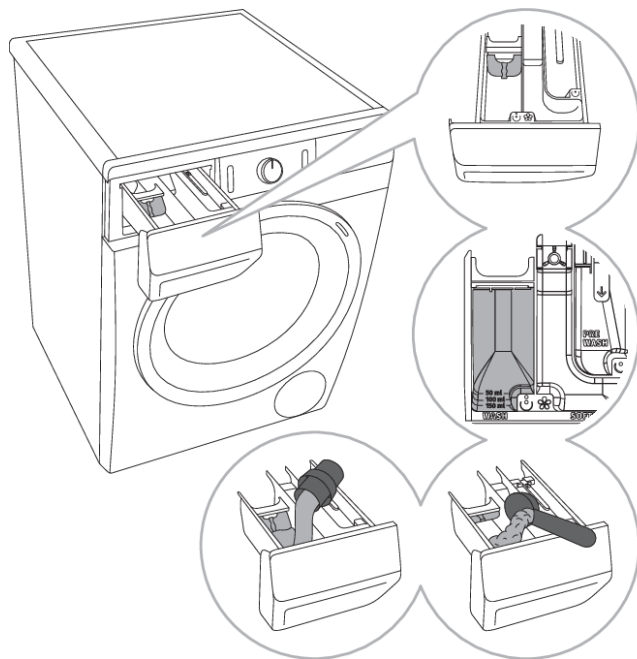

1 Une cloison mobile est livrée avec le lave-linge ; elle vous permet d'utiliser de la lessive liquide dans le compartiment destiné au lavage principal ☺ (compartiment de gauche).

2 Indicateur de niveau pour la lessive liquide ou en poudre

3 Lorsque vous utilisez de la lessive en poudre, tirez la cloison vers le haut.

4 Lorsque vous utilisez de la lessive liquide, poussez la cloison vers le bas.

Symboles dans les compartiments du tiroir à produits lessiviels	
☺	prélavage
☺	lavage principal
☼	assouplissant

☺ INFORMATION

Nous vous recommandons d'ajouter la lessive en poudre juste avant le départ du programme. Si vous l'a versez avant, veillez à ce que le compartiment du tiroir à produits soit parfaitement sec, sinon la poudre va s'agglomérer avant le démarrage du lavage.

☺ INFORMATION

Versez l'assouplissant dans le tiroir à produits lessiviels, dans le compartiment repéré par le symbole ☼. Respectez les recommandations figurant sur l'emballage.

☺ INFORMATION

Ne remplissez pas le compartiment destiné à l'assouplissant au-delà du niveau maximum indiqué, sinon l'assouplissant pénétrera trop tôt dans le tambour, ce qui conduira à un résultat de lavage médiocre.

FICHE D'INFORMATIONS

FICHE D'INFORMATIONS PRODUIT selon règlement UE n° 2019/2014

(selon le modèle)

Nom du fournisseur ou marque commerciale:					
Adresse du fournisseur ^(b):					
Référence du modèle:					
Paramètres généraux du produit:					
Paramètre	Valeur		Paramètre	Valeur	
Capacité nominale ^(a) (kg)	x,x		Dimensions en cm	Hauteur	x
				Largeur	x
				Profondeur	x
EEI _W ^(a)	x,x		Classe d'efficacité énergétique ^(a)	[A/B/C/D/E/F/G] ^(c)	
Indice d'efficacité de lavage ^(a)	x,xxx		Efficacité de rinçage (g/kg) ^(a)	x,x	
Consommation d'énergie en kWh par cycle, sur la base du programme »eco 40-60«. La consommation réelle d'énergie dépend des conditions d'utilisation de l'appareil.	x,xxx		Consommation d'eau en litres par cycle, sur la base du programme »eco 40-60«. La consommation d'eau réelle dépend des conditions d'utilisation de l'appareil et de la dureté de l'eau.	x	
Température maximale à l'intérieur du textile traité ^(a) (°C)	Capacité nominale	x	Taux d'humidité résiduelle ^(a) (%)	x,x	
	Moitié	x			
	Quart	x			
Vitesse d'essorage ^(a) (tr / min.)	Capacité nominale	x	Classe d'efficacité d'essorage ^(a)	[A/B/C/D/E/F/G] ^(c)	
	Moitié	x			
	Quart	x			
Durée du programme ^(a) (h:min)	Capacité nominale	x:xx	Type	[encastré/ en pose libre]	
	Moitié	x:xx			
	Quart	x:xx			
Émissions de bruit acoustique dans l'air ^(a) (dB(A) re 1 pW)	x		Classe d'émissions de bruit acoustique dans l'air ^(a) (phase d'essorage)	[A/B/C/D] ^(c)	
Mode arrêt (W)	x,xx		Mode veille (W)	x,xx	
Démarrage différé (W) (le cas échéant)	x,xx		Mode veille avec maintien de la connexion au réseau (W) (le cas échéant)	x,xx	

Durée minimale de la garantie offerte par le fournisseur ^(b):	
Ce produit a été conçu pour libérer des ions argent au cours du cycle de lavage	[OUI/NON]

Informations supplémentaires:

Lien internet vers le site web du fournisseur où se trouvent les informations visées à l'annexe II, point 9, du règlement (UE) 2019/2023 ^(a) de la Commission ^(b):

^(a) Pour le programme »eco 40-60«.

^(b) Spremembe teh postavk se ne štejejo za relevantne za namene odstavka 4 člena 4 Uredbe (EU) 2017/1369.

^(c) Si la base de données sur les produits génère automatiquement le contenu définitif de cette cellule, le fournisseur ne consigne pas ces données.

Mode veille

V kolikor po vklopu pralnega stroja (tipka (1) **VKLOP/IZKLOP**) ne zaženete nobenega programa oziroma ne izberete nobenih nastavitev, se zaradi varčevanja z energijo prikazovalnik (display) ugasne po 5-ih minutah in gre v stanje pripravljenosti.

Prikazovalnik (display) se bo ponovno aktiviral z vrtenjem gumba (2) za izbiro programa ali s pritiskom na tipko (1) **VKLOP/IZKLOP**. V kolikor po končanem programu ne naredite ničesar, se bo zaradi varčevanja z energijo, prikazovalnik (display) ugasnil po 5-ih minutah.

P_o = puissance pondérée en mode Arrêt [W]	< 0,5
P_I = puissance pondérée en mode Veille [W]	< 0,5
T_I = durée du mode Veille [min]	5,00

MISE AU REBUT

Nos **emballages** sont en matériaux écologiques qui peuvent être recyclés, remis au service de la propreté ou détruits sans risque pour l'environnement. Dans ce but, tous les matériaux d'emballage sont pourvus du marquage approprié.



Le symbole sur le produit ou sur son emballage indique que le produit ne doit pas être traité comme un déchet domestique normal. Mettez le produit au rebut dans un centre de collecte agréé pour le traitement des DEEE.

Lorsque vous mettez un appareil usagé **au rebut**, coupez son câble d'alimentation et cassez le dispositif de fermeture de la porte pour éviter que les enfants ne s'y enferment (risque d'asphyxie).

En mettant ce produit **au rebut** conformément aux recommandations, vous contribuerez à éviter des conséquences néfastes pour la santé et l'environnement. Pour tout renseignement sur la mise au rebut et le recyclage de ce produit, veuillez contacter la mairie ou le service de la propreté de votre commune, ou encore le magasin dans lequel vous l'avez acheté.

Hisense
life reimagined



859570-a1



Nous nous réservons le droit de modifier cette notice d'utilisation sans préavis et vous prions de nous excuser pour les erreurs qui auraient pu s'y glisser.