

gorenje

DE

Gebrauchsanweisung

Geschirrspüler

GU672C60W

GU672C60X

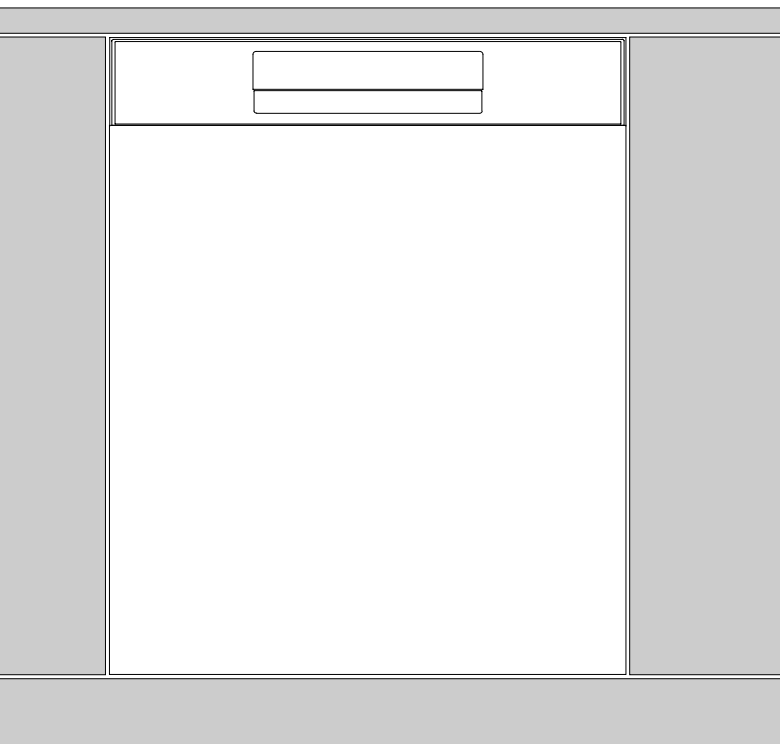

Inhaltsverzeichnis

Ihr Geschirrspüler	4
Sicherheitshinweise	5
Automatische Kindersicherung - CL	6
Kindersicherung - CL	6
Aufstellen	6
Überlaufschutz	6
Transport/Lagerung im Winter	7
Verpackung	7
Entsorgung	7
Aktualisierte Informationen zur Entsorgung von Altgeräten	7
Symbole	8
Vor der Inbetriebnahme des Geschirrspülers	9
Wasserhärte	9
Grundeinstellungen	10
Klarspüler nachfüllen	10
Salz einfüllen	10
Umweltfreundlicheres Spülen	12
Energie und Wasser sparen	12
Beladen des Geschirrspülers	13
Zerbrechliches Geschirr	13
Das Beladen wirkt sich auf das Spülergebnis aus	13
Die Körbe des Geschirrspülers	13
Oberer Korb	13
Unterer Korb	15
Besteckkorb	15
Verwendung des Geschirrspülers	17
Hinzufügen von Geschirrspülmittel	17
Ein/Aus	18
Wählen Sie das Programm	18
Optionen wählen	19
Start/Pause/Stop	20
Falls Sie weiteres Geschirr einladen möchten	21
Stromausfall	21
Nach Programmende	21
Bestes Trockenergebnis	22
Entladen des Geschirrspülers	22
Programm-Tabelle	23
WLAN-Verbindung	24
ConnectLife	24
Vorbereitungen	24
Verbindungsaufbau mit einem Netzwerk und Pairing	24
Fernsteuerung des Geschirrspülers	25
Fernstart des Geschirrspülers	25
Weitere Geräte koppeln	25
Deaktivieren bzw. Aktivieren der WLAN-Verbindung	25

Geräte entfernen	26
Einstellungen	27
Reinigung und Pflege	29
Klarspüler nachfüllen	29
Salz einfüllen	29
Filterreinigung	30
Sprüharme reinigen	30
Äußere Reinigung des Geschirrspülers	31
CLn - Rufen Sie das Programm Clean (Selbstreinigung) auf	31
Blockaden entfernen	31
Problemlösung	33
Allgemein	33
WLAN	39
Installation	41
Sicherheitshinweise	41
Transportsicherung für die Tür	42
Aufstellung des Geschirrspülers	42
Anbringen der Schutzfolie	42
Passen Sie die Höhe an und schieben Sie den Geschirrspüler in Position	42
Wasserablauf	43
Wasseranschluss	44
Stromanschluss	45
Festschrauben des Geschirrspülers	45
Geschirrspüler Sockelleiste	46
Service	47
Anzahl Programmzyklen	47
Technische Daten und Energieklassen-Aufkleber	48
Technische Daten	48
Informationen für Verbraucher	48
Informationen für das Testinstitut	48

Ihr Geschirrspüler

Installieren Sie den Geschirrspüler, siehe Kapitel *Installation*. Drücken Sie auf ①.

Beim ersten Einschalten des Geschirrspülers ist es wichtig, die richtigen Einstellungen zu wählen, um ein optimales Spülergebnis sicherzustellen. Siehe Kapitel *Vor der Inbetriebnahme des Geschirrspülers*.

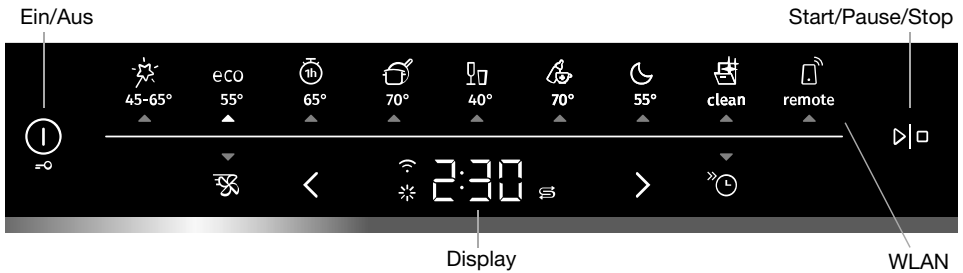

Programme

- Auto 45-65°
- Eco 55°
- 1h 65°
- Intensiv 70°
- Glas 40°
- Hygiene 70°
- Nacht 55°
- Clean (Selbstreinigung)
- Remote (WLAN)

Auswahl

- TotalDry
- Startzeitvorwahl
- Kurzprogramm

Informationen auf dem Display

Siehe Kapitel *Reinigung und Pflege*.

- Mit der Cloud verbunden (Blinken beim Verbindungsaufbau)
- Klarspüler nachfüllen
- Salz einfüllen

CLn Rufen Sie das Programm Clean (Selbstreinigung) auf



HINWEIS!

Das Bedienfeld ist nur bei geschlossener Tür aktiviert.

Sicherheitshinweise

- Lesen Sie die Bedienungsanleitung und bewahren Sie diese sorgfältig auf!
- Anzahl der Standard-Maßgedecke: 14
- Verwenden Sie den Geschirrspüler nie zu einem anderen als dem in dieser Bedienungsanleitung angegebenen Zweck.
- Beladen Sie die Geschirrspülertür oder die Geschirrspülerkörbe ausschließlich mit Geschirr.
- Lassen Sie niemals die Tür des Geschirrspülers offen, da sich sonst jemand daran stoßen könnte. Schieben Sie die Geschirrkörbe in die Maschine, da der Geschirrspüler andernfalls nach vorne kippen kann.
- Verwenden Sie nur Geschirrspülmittel, das für Geschirrspüler geeignet ist!
- Diese Maschine kann von Kindern ab 8 Jahren sowie von Menschen mit eingeschränkter Bewegungsfähigkeit, eingeschränkten geistigen Fähigkeiten oder fehlender Erfahrung verwendet werden. Dabei müssen sie jedoch überwacht werden oder Anweisungen erhalten, wie die Maschine zu bedienen ist, und sie müssen die damit einhergehenden Risiken verstehen. Reinigungsarbeiten an der Maschine dürfen nicht von Kindern ohne Aufsicht durchgeführt werden.
- Ein schadhaftes Netzanschlusskabel darf nur vom Kundendienst des Herstellers oder einer Elektrofachkraft ausgewechselt werden.
- Der Geschirrspüler darf nur in Privathaushalten und für spülmaschinengeeignetes Geschirr eingesetzt werden. Jede sonstige Verwendung ist untersagt.
- Laden Sie niemals Geschirr mit Resten von Lösungsmitteln in den Geschirrspüler, da dies zu Explosionen führen kann. Auch Geschirr mit Resten von Asche, Wachs oder Schmiermitteln darf nicht im Geschirrspüler gewaschen werden.

- Kinder nicht unbeaufsichtigt lassen. Erlauben Sie Kindern nicht, den Geschirrspüler zu benutzen oder damit zu spielen. Dies gilt insbesondere, wenn die Tür geöffnet ist. Es könnten darin noch Geschirrspülmittelreste vorhanden sein! Starten Sie den Geschirrspüler nach der Zugabe von Geschirrspülmittel immer sofort.



WARNUNG!

Messer und andere spitze Gegenstände müssen entweder mit der Spitze nach unten in den Besteckkorb oder waagrecht in die anderen Körbe gelegt werden.



WARNUNG!

Beaufsichtigen Sie Ihre Kinder – Geschirrspülmittel sind ätzend!

☞○ Automatische Kindersicherung - CL

Sie können die Einstellung Automatische Kindersicherung aktivieren, um zu verhindern, dass Kinder den Geschirrspüler starten. Siehe Kapitel *Einstellungen*. CL (Child Lock) erscheint auf dem Display, wenn Sie auf das Bedienfeld drücken. (Zum Entsperren halten Sie ☞○ drei Sekunden lang gedrückt.)

☞○ Kindersicherung - CL

Um zu verhindern, dass Kinder das aktuelle Geschirrspülprogramm anhalten, können Sie die Kindersicherung aktivieren. Sobald Sie ein Programm gestartet haben, halten Sie ☞○ drei Sekunden lang gedrückt. CL (Child Lock) erscheint auf dem Display, wenn Sie auf das Bedienfeld drücken. (Zum Entsperren halten Sie ☞○ drei Sekunden lang gedrückt.)

Aufstellen

Siehe Kapitel *Installation*.

Überlaufschutz

Der Überlaufschutz startet das Abpumpen der Maschine und sperrt den Wasserzulauf ab, wenn der Wasserstand im Geschirrspüler die normale Füllstandshöhe übersteigt. Wenn der Überlaufschutz ausgelöst wurde, erscheint die Angabe F54 (Überfluss Wasser) auf dem Display. Drehen Sie den Wasserhahn zu und kontaktieren Sie den Kundendienst. (Um Wasserleckagen im Aufstellungsraum des Geschirrspülers zu vermeiden, drehen Sie bitte den Wasserhahn der Zulaufleitung zu, bevor Sie den Stecker aus der Wandsteckdose ziehen!)

Transport/Lagerung im Winter

Lagern Sie den Geschirrspüler bei Temperaturen über dem Gefrierpunkt. Vermeiden Sie lange Transportwege bei sehr kaltem Wetter. Transportieren Sie den Geschirrspüler aufrecht oder auf der Rückseite liegend.

Bevor Sie einen gebrauchten Geschirrspüler transportieren oder für längere Zeit außer Betrieb nehmen, müssen Sie zuerst das Wasser aus der Maschine ablassen.

Verpackung

Die Umverpackung schützt das Produkt beim Transport. Das Verpackungsmaterial ist recyclingfähig. Trennen Sie die verschiedenen Verpackungsmaterialien, um Rohstoffeinsatz und Abfälle zu reduzieren. Ihr Händler kann die Verpackung zu Recyclingzwecken übernehmen oder Ihnen das nächstgelegene Recyclingzentrum nennen. Die Verpackung besteht aus:

- Wellpappe aus 100% Recyclingmaterial.
- Styropor (EPS) ohne Chlor- oder Fluorzusatz.
- Halterung aus unbehandeltem Holz.
- Schutzfolie aus Polyethylen (PE).

Entsorgung

Der Geschirrspüler ist recyclingfreundlich hergestellt und entsprechend gekennzeichnet. Wenn der Geschirrspüler das Ende seiner Nutzungsdauer erreicht hat und entsorgt werden muss, müssen Sie ihn sofort unbrauchbar machen. Ziehen Sie das Stromkabel heraus und schneiden Sie es so kurz wie möglich ab.

Wenden Sie sich an Ihre lokalen Behörden, um zu erfahren, wo und wie Sie den Geschirrspüler richtig dem Recycling zuführen können.

Aktualisierte Informationen zur Entsorgung von Altgeräten

Das Elektro- und Elektronikgerätegesetz (ElektroG) enthält eine Vielzahl von Anforderungen an den Umgang mit Elektro- und Elektronikgeräten. Die wichtigsten sind hier zusammengestellt.

Getrennte Erfassung von Altgeräten

Elektro- und Elektronikgeräte, die zu Abfall geworden sind, werden als Altgeräte bezeichnet. Besitzer von Altgeräten haben diese einer vom unsortierten Siedlungsabfall getrennten Erfassung zuzuführen. Altgeräte gehören insbesondere nicht in den Hausmüll, sondern in spezielle Sammel und Rückgabesysteme.

Batterien und Akkus sowie Lampen

Besitzer von Altgeräten haben Altbatterien und Altakkumulatoren, die nicht vom Altgerät umschlossen sind, sowie Lampen, die zerstörungsfrei aus dem Altgerät entnommen werden können, im Regelfall vor der Abgabe an einer Erfassungsstelle vom Altgerät zu trennen. Dies gilt nicht, soweit Altgeräte einer Vorbereitung zur Wiederverwendung unter Beteiligung eines öffentlichrechtlichen Entsorgungsträgers zugeführt werden.

Möglichkeiten der Rückgabe von Altgeräten

Besitzer von Altgeräten aus privaten Haushalten können diese bei den Sammelstellen der öffentlichrechtlichen Entsorgungsträger oder bei den von Herstellern oder Vertreibern im Sinne des ElektroG eingerichteten Rücknahmestellen unentgeltlich abgeben.

Rücknahmepflichtig sind Geschäfte mit einer Verkaufsfläche von mindestens 400 m² für Elektro- und Elektronikgeräte sowie diejenigen Lebensmittelgeschäfte mit einer Gesamtverkaufsfläche von mindestens 800 m², die mehrmals pro Jahr oder dauerhaft Elektro- und Elektronikgeräte anbieten und auf dem Markt bereitstellen. Dies gilt auch bei Vertrieb unter Verwendung von Fernkommunikationsmitteln, wenn die Lager- und Versandflächen für Elektro- und Elektronikgeräte mindestens 400 m² betragen oder die gesamten Lager- und Versandflächen mindestens 800 m² betragen. Vertreter haben die Rücknahme grundsätzlich durch geeignete Rückgabemöglichkeiten in zumutbarer Entfernung zum jeweiligen Endnutzer zu gewährleisten.

Die Möglichkeit der unentgeltlichen Rückgabe eines Altgerätes besteht bei rücknahmepflichtigen Vertreibern unter anderem dann, wenn ein neues gleichartiges Gerät, das im Wesentlichen die gleichen Funktionen erfüllt, an einen Endnutzer abgegeben wird. Wenn ein neues Gerät an einen privaten Haushalt ausgeliefert wird, kann das gleichartige Altgerät auch dort zur unentgeltlichen Abholung übergeben werden; dies gilt bei einem Vertrieb unter Verwendung von Fernkommunikationsmitteln für Geräte der Kategorien 1, 2 oder 4 gemäß § 2 Abs. 1 ElektroG, nämlich »Wärmeüberträger«, »Bildschirmgeräte« oder »Großgeräte« (letztere mit mindestens einer äußeren Abmessung über 50 Zentimeter). Zu einer entsprechenden Rückgabe-Absicht werden Endnutzer beim Abschluss eines Kaufvertrages befragt. Außerdem besteht die Möglichkeit der unentgeltlichen Rückgabe bei Sammelstellen der Vertreter unabhängig vom Kauf eines neuen Gerätes für solche Altgeräte, die in keiner äußeren Abmessung größer als 25 Zentimeter sind, und zwar beschränkt auf drei Altgeräte pro Geräteart.

Datenschutz-Hinweis

Altgeräte enthalten häufig sensible personenbezogene Daten. Dies gilt insbesondere für Geräte der Informations- und Telekommunikationstechnik wie Computer und Smartphones. Bitte beachten Sie in Ihrem eigenen Interesse, dass für die Löschung der Daten auf den zu entsorgenden Altgeräten jeder Endnutzer selbst verantwortlich ist.

Bedeutung des Symbols »durchgestrichene Mülltonne«



Das auf Elektro- und Elektronikgeräten regelmäßig abgebildete Symbol einer durchgestrichenen Mülltonne weist darauf hin, dass das jeweilige Gerät am Ende seiner Lebensdauer getrennt vom unsortierten Siedlungsabfall zu erfassen ist.

Symbole

Erläuterung der Symbole am Gerät.



Lesen Sie die Bedienungsanleitung durch.



Als Elektroschrott entsorgen.

CE Zugelassen nach den einschlägigen EU-Richtlinien.

Vor der Inbetriebnahme des Geschirrspülers

Wasserhärte

Um ein gutes Spülergebnis zu erhalten, benötigt der Geschirrspüler weiches Wasser (Wasser mit einem niedrigen Mineralgehalt). Hartes Wasser führt zur Bildung von weißen Ablagerungen auf dem Geschirr und im Geschirrspüler.

Prüfen der Wasserhärte

Die Wasserhärte wird in deutschen Grad Wasserhärte (°dH), französischen Grad Wasserhärte (°fH), englischen Grad Wasserhärte (°eH) oder in Millimol pro Liter (mmol/l) angegeben.

Falls der Härtegrad der Wasserversorgung höher als 5 °dH (bzw. 9 °fH / 6 °eH / 0,9 mmol/l) ist, muss das Wasser enthärtet werden. Dies erfolgt automatisch mithilfe des eingebauten Wasserenthärter. Damit der Wasserenthärter korrekt funktionieren kann, muss der Härtegrad der Wasserversorgung eingestellt werden. Justieren Sie den Wasserenthärter entsprechend und dosieren Sie Geschirrspülmittel und Klarspüler dann wie für weiches Wasser.

Wenden Sie sich an Ihre lokalen Wasserwerke, um den Härtegrad Ihres Wassers zu erfragen.

Notieren Sie die Wasserhärte: _____

°dH	°fH	°eH	mmol/l	Empfohlene Einstellung
0-5	0-9	0-6	0,0-0,9	4:00
6-8	10-14	7-10	1,0-1,4	4:01
9-11	15-20	11-14	1,5-2,0	4:02
12-14	21-25	15-18	2,1-2,5	4:03
15-19	26-34	19-24	2,6-3,4	4:04
20-24	35-43	25-30	3,5-4,3	4:05
25-29	44-52	31-36	4,4-5,2	4:06
30-39	53-70	37-49	5,3-7,0	4:07
40-49	71-88	50-61	7,1-8,8	4:08
50	89	62	8,9	4:09

Für Wasserhärten über 50°dH (89°fH / 62°eH / 8,9 mmol/l) empfehlen wir den Anschluss an einen externen Wasserenthärter.

Erhöhter Verbrauch während der Regenerierung

Der in den Geschirrspüler eingebaute Wasserenthärter wird zur Gewährleistung der Funktion regelmäßig regeneriert. Durch die Regenerierung wird das Geschirrspülprogramm verlängert und der Verbrauch von Energie und Wasser erhöht. Wie oft der Wasserenthärter des Geschirrspülers regeneriert wird, hängt von der gewählten Einstellung ab.

Läuft zum Beispiel das Programm Eco 55° mit einer Wasserhärte von 14°dH (25°fH / 18°eH / 2,5 mmol/l), dann wird der Wasserenthärter in regelmäßigen Zeitabständen (nach 7 Geschirrspülzyklen) regeneriert. Dadurch erhöht sich der Energieverbrauch um 0,015 kWh und der Wasserverbrauch um 2,3 Liter und die Programmdauer wird um 3 Minuten verlängert. Die Regenerierung erfolgt während des Hauptspülgangs des Programms.



WARNUNG!

Hartes Wasser hinterlässt weiße Ablagerungen auf dem Geschirr und im Geschirrspüler. Deshalb ist es wichtig, für den Wasserenthärter die richtige Einstellung auszuwählen. Siehe Wasserhärte im Kapitel *Einstellungen*.

Lassen Sie den Geschirrspüler nie mit leerem Salzbehälter laufen, wenn die Wasserhärte der Wasserversorgung mehr als 5°dH (9°FH / 6°eH / 0,9 mmol/l) beträgt.

Grundeinstellungen

Beim ersten Einschalten des Geschirrspülers ist es wichtig, die richtigen Einstellungen zu wählen, um ein optimales Spülergebnis sicherzustellen. Siehe Seite 27.

Einrichten:

- Klarspüler
- Wasserhärte
- TAB (All-in-One-Geschirrspülmittel)

☀ Klarspüler nachfüllen

Die Trockenzeit verkürzt sich und das Trockenergebnis ist besser, wenn Klarspüler verwendet wird. Auch das Spülergebnis ist besser, das Spülgut wird einwandfrei und fleckenlos sauber.

Wählen Sie Klarspüler 3:01 - 3:05 und füllen Sie das Klarspülmittelfach mit Klarspülmittel auf.



1. Öffnen Sie den Deckel des Klarspülerfachs.
2. Füllen Sie den Klarspüler vorsichtig bis zur Markierung **MAX** ein.
3. Entfernen Sie sämtliche Klarspüler-Spritzer neben dem Fach.
4. Verschließen Sie den Deckel sorgfältig.

☞ Salz einfüllen

Füllen Sie Salz in den Salzbehälter ein, wenn Sie die Einstellung Wasserhärte 4:01 - 4:09 gewählt haben.

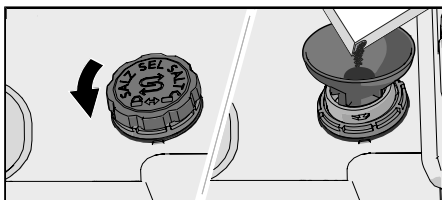

1. Drehen Sie den Deckel des Salzbehälters gegen den Uhrzeigersinn, um ihn abzunehmen.

2. Setzen Sie den mit dem Geschirrspüler mitgelieferten Trichter in die Einfüllöffnung des Salzbehälters. Füllen Sie zuerst ca. 1 l Wasser ein.
3. Füllen Sie eine ausreichende Menge Salz in den Salzbehälter ein (max. 750 Gramm). Verwenden Sie dazu Spezzialsalz für Geschirrspüler.
4. Entfernen Sie überschüssiges Salz, damit der Deckel fest aufgeschraubt werden kann.



WARNUNG!

Um Rostflecke zu vermeiden, muss ein Geschirrspülprogramm sofort nach der Zugabe von Salz gestartet werden.

Umweltfreundlicheres Spülen

Energie und Wasser sparen

Ein Geschirrspüler in einem Privathaushalt verbraucht in der Regel weniger Energie und Wasser als das Geschirrspülen von Hand.

Spülen Sie Geschirr nicht unter fließendem Wasser ab.



Spülen Sie das Geschirr nicht mit Leitungswasser vor, da dies den Energie- und Wasserverbrauch erhöht. Entfernen Sie lediglich größere Speisereste, bevor Sie den Geschirrspüler beladen.

Wählen Sie ein umweltfreundliches Geschirrspülmittel.

Lesen Sie die Umwelterklärungen auf der Verpackung!

Übermäßige Mengen an Geschirrspülmittel, Klarspüler und Salz machen den Spülvorgang weniger effektiv und belasten die Umwelt stärker.

Geschirrspüler nur bei voller Beladung laufen lassen

Sie sparen Energie und Wasser, indem Sie ein Spülprogramm erst starten, wenn der Geschirrspüler voll beladen ist (siehe „Anzahl der Standard-Maßgedecke“). Verwenden Sie im Fall von unangenehmen Gerüchen das  1h 65° Programm mit der Option  Kurzprogramm zum Spülen des Geschirrs.

Lassen Sie Programme bei niedrigerer Temperatur laufen.

Wenn das Geschirr nur leicht verschmutzt ist, können Sie ein Programm mit niedriger Temperatur wählen.

Wählen Sie das Geschirrspülprogramm – Eco 55°

Dieses Programm ist zur Reinigung von normal verschmutztem Geschirr geeignet und hinsichtlich des Gesamtenergie- und Wasserverbrauchs das effektivste Programm. Mit diesem Programm wird die Einhaltung der EU-Richtlinie für Ökodesign überprüft.

Das Geschirrspülprogramm ist für einen effizienten Spülvorgang bei möglichst geringem Energie- und Wasserverbrauch ausgelegt. Das Programm spült über lange Zeit bei niedriger Temperatur.

Wählen Sie die Option – TotalDry

Wenn Sie die Einstellung  TotalDry verwenden, bei der sich die Geschirrspülertür automatisch öffnet, wird die Programmdauer verkürzt und es werden bessere Trockenergebnisse erzielt. Warten Sie, bis der Geschirrspüler anzeigt, dass das Programm zu Ende gelaufen und das Geschirr abgekühlt ist, bevor Sie die Maschine entladen. (Bei Einbaugeräten müssen die umgebenden Möbel gegenüber Kondenswasser aus dem Geschirrspüler beständig sein.)

Anschluss an Kaltwasser

Schließen Sie den Geschirrspüler an den Kaltwasserzulauf an, wenn das Gebäude mit Öl, Strom oder Gas beheizt wird.

Warmwasseranschluss

Schließen Sie den Geschirrspüler an den Warmwasserzulauf (max. 70 °C) an, wenn das Gebäude aus energieeffizienten Quellen wie Fernwärme, Solarenergie oder geothermischer Energie beheizt wird. Mit einem Warmwasseranschluss verringert sich der Energieverbrauch des Geschirrspülers.

HINWEIS!

Achten Sie darauf, dass die zulässige Wasserzulauftemperatur nicht überschritten wird. Einige für Kochgeschirr verwendete Materialien halten keiner großen Hitze stand. Siehe *Zerbrechliches Geschirr* im Kapitel *Beladen des Geschirrspülers*.

Beladen des Geschirrspülers

Zerbrechliches Geschirr

Manche Arten von Kochgeschirr sind aus unterschiedlichen Gründen nicht spülmaschinenfest. Bestimmte Materialien vertragen keine große Hitze und andere können vom Geschirrspülmittel angegriffen werden.

Seien Sie vorsichtig mit handgefertigten Gegenständen, zerbrechlicher Dekoration, Kristall/Glas, Silber, Kupfer, Zinn, Aluminium, Holz und Kunststoff. Achten Sie auf die Kennzeichnung „Spülmaschinenfest“.

Das Beladen wirkt sich auf das Spülergebnis aus

Stellen Sie das Geschirr so in den Geschirrspüler, dass bei einem möglichst niedrigen Energie- und Wasserverbrauch das beste Spül- und Trocknungsergebnis erzielt wird. Sorgen Sie dafür, dass der Geschirrspüler alle Geschirroberflächen möglichst gut erreichen, spülen und trocknen kann.

- Alle schmutzigen Oberflächen sollten nach innen und unten zeigen!
- Geschirr sollte nicht in- oder aufeinandergestellt werden.
- Geschirr mit Hohlräumen, z. B. Tassen, anwinkeln, damit das Wasser abläuft. Dies ist auch bei Geschirr aus Kunststoff wichtig.
- Darauf achten, dass kleine Gegenstände nicht durch den Geschirrspülerkorb fallen können. Im Besteckkorb anordnen.



HINWEIS!

Achten Sie darauf, dass sich die Sprüharme frei bewegen können!

Die Körbe des Geschirrspülers

Der Geschirrspüler hat einen oberen Korb und einen unteren Korb mit Besteckkorb.

Die Ausführung der Körbe kann je nach Geschirrspülermodell variieren.

Oberer Korb

Legen Sie Gläser, Tassen, Schüsseln, kleine Teller und Untertassen in den oberen Korb. Alle verschmutzten Oberflächen sollten nach innen und unten zeigen! Weingläser werden in die Weinglashalterung gestellt und Messer kommen in den Messerköcher auf der rechten Seite.

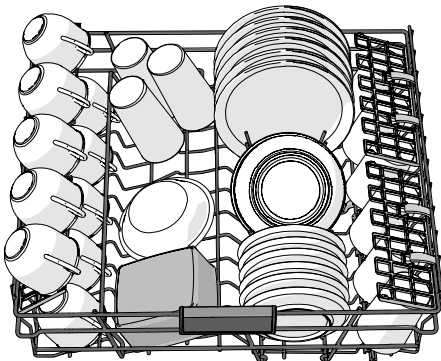

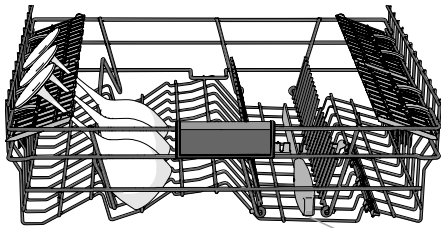

Messerköcher

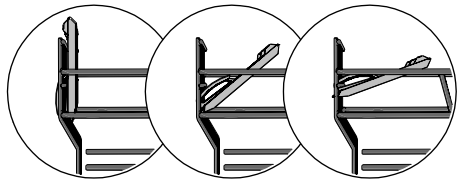

3 Positionen

Den oberen Korb senken/anheben

1. Ziehen Sie den oberen Korb heraus.
2. Umfassen Sie die Seiten des oberen Korbs mit beiden Händen und heben Sie ihn nach oben.
3. Wenn der obere Korb in der oberen Position angehoben wird, fällt er in die untere Position.
Achten Sie darauf, dass beide Seiten des Korbs immer in derselben Höhe stehen.

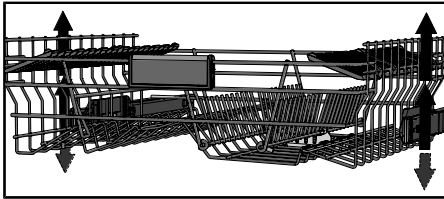

Verstellbare Tellereinsätze

Die verstellbaren Tellereinsätze können heruntergeklappt werden, um das Einsetzen von Töpfen, Schüsseln und Gläsern zu erleichtern.

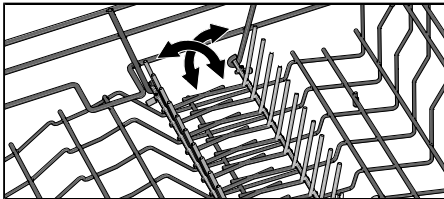

Unterer Korb

Stellen Sie große Teller, kleine Teller, Serviergeschirr, Töpfe und Besteck (im Besteckkorb) in den unteren Spülkorb.

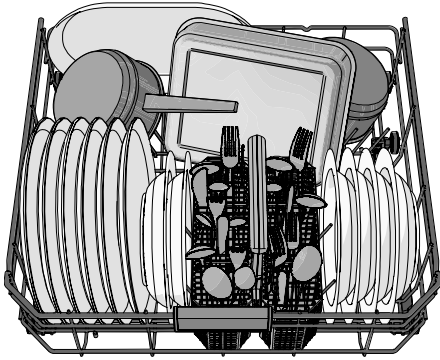

Verstellbare Tellereinsätze

Die verstellbaren Tellereinsätze können heruntergeklappt werden, um das Einsetzen von Töpfen und Schüsseln zu erleichtern.

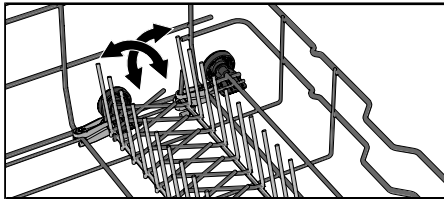

Besteckkorb

Stellen Sie das Besteck, bis auf Messer, mit den Griffen nach unten und so weit wie möglich verteilt in den Besteckkorb. Achten Sie darauf, dass Löffel nicht ineinander liegen.

Den Besteckkorb in den unteren Korb stellen.

Besteckkorb mit Deckel

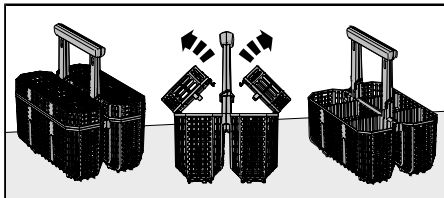

Der Besteckkorb-Deckel kann abgenommen werden.

Trennbarer Besteckkorb

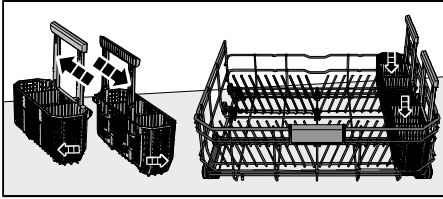

Der Besteckkorb kann in zwei Teile zerlegt werden, die sich dann am unteren Korb seitlich befestigen lassen.

Verwendung des Geschirrspülers

Hinzufügen von Geschirrspülmittel

Beachten Sie die Dosierungshinweise auf der Verpackung des Geschirrspülmittels. Dieser Geschirrspüler enthält einen Wasserenthärter, das Geschirrspülmittel und der Klarspüler sollten also weichem Wasser entsprechend dosiert werden.

Zu viel Geschirrspülmittel kann zu einem weniger effektiven Spülvorgang führen und belastet außerdem stärker die Umwelt.

Spülmittelfach

Das Geschirrspülmittelfach muss bei Zugabe des Geschirrspülmittels trocken sein.

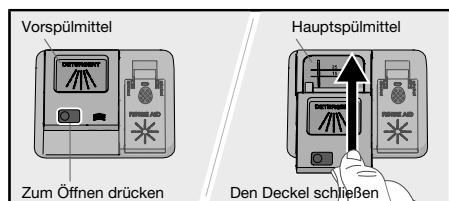

Füllen Sie bei Verwendung von Pulver- oder Flüssigspülmittel eine kleine Menge Spülmittel in das Fach für Vorspülmittel.

HINWEIS!

Verwenden Sie nur Geschirrspülmittel, das für Geschirrspüler geeignet ist! Handspülmittel darf nicht verwendet werden, da die Schaumbildung den effizienten Betrieb des Geschirrspülers beeinträchtigt.

All-in-One-Geschirrspülmittel

Es gibt viele verschiedene Arten von All-in-One-Geschirrspülmittel auf dem Markt. Lesen Sie die Anweisungen zu diesen Produkten sorgfältig durch.

Aktivieren Sie die Einstellung TAB, wenn Sie ein All-in-One-Geschirrspülmittel verwenden, das Klarspüler enthält.

Geschirrspültabs werden nicht für Kurzprogramme (kürzer als 75 Minuten) empfohlen. Verwenden Sie stattdessen Pulver oder flüssiges Geschirrspülmittel.

HINWEIS!

Optimale Spül- und Trockenergebnisse werden bei der Verwendung von herkömmlichem Geschirrspülmittel zusammen mit separat dosiertem Klarspüler und Salz erreicht.

Kontaktieren Sie den Spülmittelhersteller, wenn Sie Fragen zum Spülmittel haben.

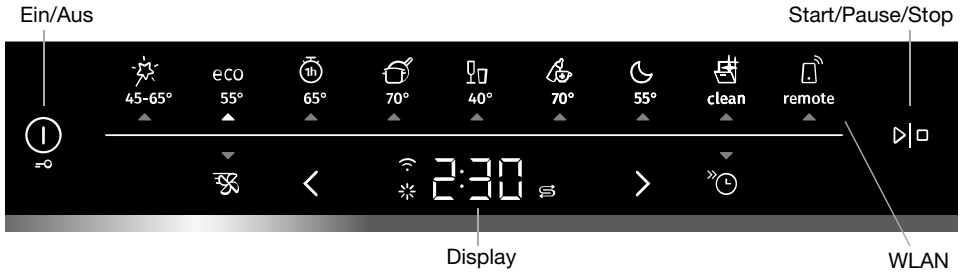

 **HINWEIS!**
Das Bedienfeld ist nur bei geschlossener Tür aktiviert.

Ein/Aus

Schließen Sie vorschriftsgemäß die Tür, da der Geschirrspüler andernfalls nicht startet. Drücken Sie auf . Drehen Sie auch den Wasserhahn auf, wenn er zuge dreht ist.

Wählen Sie das Programm

Ein Programm auswählen, das zum Geschirrtyp und zum Verschmutzungsgrad passt. Eco 55° ist standardmäßig voreingestellt.

Drücken Sie das gewünschte Programm, bis es aktiviert ist, was von einer Anzeigeleuchte angezeigt wird.

Auto 45-65°

Der Geschirrspüler erkennt automatisch, wie verschmutzt das Geschirr ist und stellt Wasserverbrauch sowie Temperatur entsprechend ein. Bei Neuinstallation müssen zunächst fünf Spülvorgänge mit dem Programm ausgeführt werden, bevor es vollständig angepasst ist und optimale Ergebnisse liefern kann.

eco Eco 55°

Dieses Programm ist zur Reinigung von normal verschmutztem Geschirr geeignet und hinsichtlich des Gesamtenergie- und Wasserverbrauchs das effektivste Programm. Mit diesem Programm wird die Einhaltung der EU-Richtlinie für Ökodesign überprüft.

Ausführliche Angaben zu umweltfreundlicherem Spülen entnehmen Sie dem Kapitel *Umweltfreundlicheres Spülen*.

Für stark verschmutztes, sehr fettiges Geschirr sollte ein Programm mit höheren Temperaturen verwendet werden.

1h 65°

Ein Schnellprogramm für leicht angetrocknete Speisereste (nicht für eingebrannte Speiserückstände, wie beispielsweise bei Auflaufformen).

Die TotalDry Option ist wichtig, um beste Trockenergebnisse zu erzielen.



Intensiv 70°

Ein Programm mit hoher Temperatur zum Lösen von Fett auf stark verschmutztem Geschirr wie Pfannen, Bratentöpfen und Auflaufformen. Falls der Geschirrspüler mit diesem Geschirr noch nicht voll beladen ist, können Sie noch Teller oder Ähnliches hinzustellen.



Glas 40°

Ein schonendes Geschirrspülprogramm mit niedriger Temperatur zum Spülen von empfindlichem Geschirr aus Kristall/Glas. Achten Sie darauf, eine kleine Menge Geschirrspülmittel zu verwenden und das Geschirr so anzuordnen, dass es sich beim Spülen nicht berührt. *Zerbrechliches Geschirr* im Kapitel *Beladen des Geschirrspülers*. Porzellan ohne angetrocknete Speisereste, das gerade verwendet wurde, kann ebenfalls mit diesem Programm gespült werden.



Hygiene 70°

Dieses Programm ist ideal für Geschirr mit besonders hohen Hygieneanforderungen, z.B. für Babyfläschchen und Schneidebrettchen. Die Temperatur ist hoch, sowohl im Hauptspül- als auch im letzten Spülgang.



Nacht 55°

Dies ist ein leiseres Geschirrspülprogramm, das sich gut für den Nachtbetrieb eignet. Seine Programmdauer ist verlängert.



Clean (Selbstreinigung)

Selbstreinigungsprogramm zur hygienischen Reinigung des Geschirrspülerinnenraums, der Sprüharme und der Spritzdüsen.

Dieses Programm sollte (ohne Inhalt in der Maschine) mit normalem Geschirrspülmittel oder Zitronensäure verwendet werden. Spezialreiniger für Geschirrspüler sind im Handel erhältlich. Zur Entfernung von Kalkablagerungen siehe *Geschirrspülerinnenraum* im Kapitel *Reinigung und Pflege*.





HINWEIS!

CLn Der Geschirrspüler zeigt in regelmäßigen Abständen an, dass Selbstreinigung ausgeführt werden muss.



Remote (WLAN)

Sie können diesen Geschirrspüler mit Ihrem Smartphone oder Tablet fernbedienen. Verbinden Sie den Geschirrspüler mit Ihrem drahtlosen Netzwerk, um das Gerät mithilfe der App *ConnectLife* von unterwegs überwachen oder starten zu können. Siehe Kapitel *WLAN-Verbindung*.

Für einen Fernstart des Geschirrspülers schließen Sie die Tür, drücken auf  und dann auf . APP blinkt dann auf dem Display des Geschirrspülers.

In der App *ConnectLife* wählen und starten Sie dann ein Programm. Wenn ein Programm mittels Fernstart gestartet wird, zeigt das Display des Geschirrspülers die Restzeit an.

Falls die Tür nicht innerhalb der nächsten 2 Minuten geschlossen wird, schaltet sich die Maschine aus.

Optionen wählen

Drücken Sie zur Aktivierung auf die Optionen. (Die verfügbaren Optionen können für die einzelnen Programme unterschiedlich sein.)

TotalDry

Die Geschirrspülertür öffnet sich automatisch, was die Programmdauer verkürzt und die Trockenergebnisse verbessert. Warten Sie, bis der Geschirrspüler anzeigt, dass das Programm zu Ende gelaufen und das Geschirr abgekühlt ist, bevor Sie die Maschine entladen. (Bei Einbaugeräten müssen die umgebenden Möbel gegenüber Kondenswasser aus dem Geschirrspüler beständig sein.)

Die Trockenzeit der TotalDry Option variiert (von 5 bis 90 Minuten) je nach Modell, Programm und Temperatur des Klarspülgangs.

Drücken Sie auf , um die Option zu aktivieren, was durch eine Anzeigeleuchte angezeigt wird.

Die Option TotalDry ist bei einigen Programmen voreingestellt.

Nicht verfügbar für Hygiene 70°, Selbstreinigung



HINWEIS!

Das beste Ergebnis erzielen Sie, wenn Sie die Tür erst nach Abschluss des Trockengangs schließen, nachdem sich das Gerät automatisch ausgeschaltet hat.





WARNUNG!

Die Geschirrspülertür darf bei automatischer Öffnungsfunktion nicht blockiert oder sofort wieder geschlossen werden. Hierdurch kann der Türverriegelungsmechanismus beschädigt werden. Warten Sie mindestens 5 Minuten, bevor Sie die Tür schließen.

Startzeitvorwahl

Wenn Sie Startzeitvorwahl auswählen, startet der Geschirrspüler in 1-24 Stunden, nachdem Sie auf < oder > gedrückt haben.

1. Drücken Sie einmal auf < oder >, um Startzeitvorwahl zu aktivieren. Drücken Sie die Schaltfläche mehrfach oder halten Sie sie gedrückt, um die gewünschte Anzahl Stunden einzustellen. Die Zeitdauer für Startzeitvorwahl wird auf dem Display angezeigt.
2. Drücken Sie . Die Rückwärtszählung des Timers beginnt und der Geschirrspüler startet nach der gewählten Verzögerung.

Wenn Sie die Auswahl Startzeitvorwahl aufheben möchten, müssen Sie die Schaltfläche  drücken und Sekunden lang gedrückt halten.

Nicht verfügbar für Selbstreinigung



Kurzprogramm

Diese Auswahl verkürzt die Programmzeit, verbraucht jedoch mehr Strom und Wasser.

Drücken Sie auf , um die Option zu aktivieren. Die Programmdauer auf dem Display wird aktualisiert.

Nicht verfügbar für Auto 45-65°, Glas 40°, Hygiene 70°, Nacht 55°, Selbstreinigung

Start/Pause/Stop

Drücken Sie auf . Das Display startet die Rückwärtszählung.

Der Fernstart des Geschirrspülers ist im Kapitel *WLAN-Verbindung* beschrieben.

Stoppen oder Ändern eines Programms

Drücken Sie die Schaltfläche **▶|◻** und halten Sie sie drei Sekunden lang gedrückt, um das Programm in Pause zu schalten. Wenn Sie das Programm nach dem Ingangsetzen des Geschirrspülers unterbrechen oder ändern möchten, drücken Sie die Schaltfläche **▶|◻** und halten Sie sie fünf Sekunden lang gedrückt.

Füllen Sie neues Spülmittel ein, wenn sich der Deckel des Spülmitteldosierers geöffnet hat. Schließen Sie die Tür. Wählen Sie dann erneut ein Programm, drücken Sie auf **▶|◻**.

Verbleibende Zeit

Nach der Wahl eines Programms und von Optionen, wird die Dauer des Programms bei der letzten Verwendung angezeigt.

Nachdem Sie den Geschirrspüler gestartet haben, zeigt das Display die restliche Programmdauer an. Die Restzeit wird während der Trockenphase aktualisiert.

Diese Zeit kann je nach der Temperatur des zugeführten Wassers, der Menge an Geschirr, der Raumtemperatur und anderen Faktoren von Zeit zu Zeit variieren.

Falls Sie weiteres Geschirr einladen möchten¹⁾

Drücken Sie die Schaltfläche **▶|◻** und halten Sie sie drei Sekunden lang gedrückt, um das Programm in Pause zu schalten. Öffnen Sie die Tür. Legen Sie weiteres Geschirr ein und schließen Sie die Tür. Drücken Sie auf **▶|◻**.

Wenn das Geschirrspülprogramm über die Fernbedienung gestartet wurde, läuft das unterbrochene Programm nach dem Schließen der Tür weiter. Sie können den Geschirrspüler mit der App *ConnectLife* überwachen und das Programm mittels Fernabschaltung beenden; allerdings können Sie es nicht über die Fernbedienung neu starten.

Stromausfall

Wenn der Geschirrspüler durch einen Stromausfall ausgeschaltet wird, während ein Geschirrspülprogramm ausgeführt wird, läuft das Programm weiter, sobald die Stromversorgung wiederkehrt. Fällt die Stromversorgung während des Trocknens aus, wird das Programm unterbrochen.

Wenn das Geschirrspülprogramm mittels Fernstart gestartet und nicht beendet wurde, läuft das Programm weiter, sobald die Stromversorgung wiederkehrt. Sie können den Geschirrspüler mit der App *ConnectLife* überwachen und das Programm mittels Fernabschaltung beenden; allerdings können Sie es nicht über die Fernbedienung neu starten.

Nach Programmende

Sobald ein Programm beendet wurde, wird im Display „End“ angezeigt.

Am Ende des Programms ertönt ein kurzes Signal. Kapitel *Einstellungen* beschreibt, wie diese Funktion geändert wird.

Nach Programmende schaltet sich der Geschirrspüler automatisch aus. Drehen Sie den Wasserhahn nach jedem Einsatz zu.

¹⁾ Sie sollten kein weiteres Geschirr in die Maschine laden, nachdem sich der Deckel des Spülmitteldosierers geöffnet hat.

Bestes Trockenergebnis









- Beladen Sie den Geschirrspüler vollständig.
- Geschirr mit Hohlräumen, z. B. Tassen, anwinkeln, damit das Wasser abläuft. Dies ist auch bei Geschirr aus Kunststoff wichtig.
- Füllen Sie Klarspülmittel nach oder erhöhen Sie die Klarspülmitteldosierung.
- Aktivieren Sie die Option ☒ TotalDry.
- Vor dem Entladen des Geschirrspülers das Geschirr abkühlen lassen.

Entladen des Geschirrspülers

Heißes Porzellan ist empfindlicher. Das Geschirr im Geschirrspüler vor dem Entladen abkühlen lassen.

Den unteren Korb zuerst entladen, um zu vermeiden, dass Wasser vom oberen Korb auf das Geschirr im unteren Korb tropft.

Programm-Tabelle

Programme	Geschirrspülmittel (ml)	Auswahl	Anzahl der Vorspülgänge	Hauptspülgang	Anzahl der Spülgänge	Klarspülen	Verbrauchswerte ¹⁾		
							Spüldauer (ca. Std.:Min.)	Energieverbrauch (ca. kWh)	Wasserverbrauch (Liter)
 Auto 45-65°	25	 ³⁾	1-2	45-65 °C	2-3	60 °C	2:10-3:10	0,9-1,4	11,0-18,0
eco Eco 55° ²⁾	25	 ³⁾		55 °C	2	48 °C	3:40	0,74	8,9
 1h 65°	25	 ³⁾		65 °C	3	65 °C	1:00	1,1	14,5
 Intensiv 70°	25		2	70 °C	2	70 °C	2:50	1,6	16,0
 Glas 40°	20			40 °C	2	50 °C	1:40	0,7	10,0
 Hygiene 70°	25			70 °C	2	70 °C	1:05	1,3	10,5
 Nacht 55°	25		1	55 °C	2	65 °C	5:35	1,4	13,5

¹⁾ Die Verbrauchswerte schwanken je nach Temperatur des Leitungswasser, Zimmertemperatur, Beladungsmenge, der getroffenen Auswahl usw. Die Werte für das Eco 55°-Programm sind exakt, die übrigen lediglich Richtwerte.

Der in den Geschirrspüler eingebaute Wasserhärter wird zur Gewährleistung der Funktion regelmäßig regeneriert. Durch die Regenerierung wird das Geschirrspürogramm verlängert und der Verbrauch von Energie und Wasser erhöht. Wie oft der Wasserhärter des Geschirrspülers regeneriert wird, hängt von der gewählten Einstellung ab.

²⁾ Dieses Programm ist zur Reinigung von normal verschmutztem Geschirre geeignet und hinsichtlich des Gesamtenergie- und Wasserverbrauchs das effektivste Programm. Mit diesem Programm wird die Einhaltung der EU-Richtlinie für Ökodesign überprüft.

³⁾ TotalDry

WLAN-Verbindung

ConnectLife

Sie können diesen Geschirrspüler über Ihr Smartphone oder Tablet fernbedienen. Verbinden Sie den Geschirrspüler dazu mit Ihrem WLAN-Netz, um das Gerät über die App *ConnectLife* von unterwegs zu steuern. Mithilfe der App können Sie Informationen abrufen, Einstellungen ändern, ein Programm starten und den Geschirrspüler überwachen (der Geschirrspüler lässt sich in jedem Fall auch ohne App benutzen).



Vorbereitungen

- Ihr Smartphone/Tablet muss mit dem Internet verbunden sein.
- Der Router Ihres drahtlosen Netzwerks muss mit dem Internet verbunden sein und der Geschirrspüler muss sich in Reichweite Ihres Netzwerks befinden.
- Laden Sie mit Ihrem Smartphone oder Tablet die *ConnectLife* App aus dem entsprechenden App Store herunter oder scannen Sie den im Folgenden abgebildeten QR-Code.





- Sie finden den QR-Code des Geschirrspülers (und den AUID-Code) auf dem Seriennummernschild.



Verbindungsaufbau mit einem Netzwerk und Pairing

Verbinden Sie den Geschirrspüler mit Ihrem WLAN-Netz und koppeln Sie ihn mit Ihrem Smartphone oder Tablet.

- Öffnen Sie die *ConnectLife* App und erstellen Sie ein Konto.
- Gehen Sie zu *Geräte*. Klicken Sie auf *Geräte hinzufügen* oder auf die + Schaltfläche. Wählen Sie *Geräte für Zuhause*.
- Scannen Sie den QR-Code des Geschirrspülers (siehe Seriennummernschild). Folgen Sie den weiteren Anweisungen in der App.
- Drücken Sie auf  am Geschirrspüler.

- Auf dem Bedienfeld des Geschirrspülers: Drücken Sie auf , um das WLAN-Modul zu aktivieren.
- Am Bedienfeld des Geschirrspülers: Drücken Sie die Schaltfläche  und halten Sie sie 3 Sekunden lang gedrückt, um den Verbindungsaufbau zu starten. Auf dem Display erscheint die Angabe C, danach beginnt das Display mit der Rückwärtszählung.

Das Netzwerksymbol auf dem Display

Blinkt 0,5 Sek ein/aus

Der Geschirrspüler ist bereit zur Verbindung mit Ihrem WLAN-Netz oder zum Pairing mit Ihrem Smartphone oder Tablet.

Blinkt 1,0 Sek ein/aus

Der Geschirrspüler ist mit Ihrem WLAN-Netz verbunden.



Leuchtet

Der Geschirrspüler ist mit Ihrem WLAN-Netz und mit der Cloud verbunden.

Fernsteuerung des Geschirrspülers

Das Netzwerk-Symbol des Geschirrspülers  wird auf dem Display angezeigt, wenn der Geschirrspüler mit einem Smartphone oder Tablet gekoppelt ist. Mit der App *ConnectLife* können Sie den Geschirrspüler überwachen und Einstellungen ändern.

Fernstart des Geschirrspülers

Für einen Fernstart des Geschirrspülers schließen Sie die Tür, drücken auf  und dann auf . APP blinkt dann auf dem Display des Geschirrspülers.

In der App *ConnectLife* wählen und starten Sie dann ein Programm. Wenn ein Programm mittels Fernstart gestartet wird, zeigt das Display des Geschirrspülers die Restzeit an.



Falls die Tür nicht innerhalb der nächsten 2 Minuten geschlossen wird, schaltet sich die Maschine aus.

HINWEIS!

Der Geschirrspüler lässt sich in jedem Fall auch ohne App benutzen. Wenn das Bedienfeld des Geschirrspülers gedrückt wird, sind die Befehle der App *ConnectLife* 10 Sekunden lang blockiert.



Weitere Geräte koppeln

Sie können weitere Geräte/Benutzer mit dem Geschirrspüler koppeln.

- Öffnen Sie die *ConnectLife* App und melden Sie sich bei Ihrem Konto an oder erstellen Sie ein neues Konto.
- Gehen Sie zu *Geräte*. Klicken Sie auf *Geräte hinzufügen* oder auf die + Schaltfläche. Wählen Sie *Geräte für Zuhause*.
- Scannen Sie den QR-Code des Geschirrspülers (siehe Seriennummernschild). Folgen Sie den weiteren Anweisungen in der App.
- Drücken Sie auf  am Geschirrspüler.
- Am Bedienfeld des Geschirrspülers: Drücken Sie die Schaltfläche  und halten Sie sie 4 Sekunden lang gedrückt, um den Verbindungsaufbau zu starten. Auf dem Display erscheint die Angabe P, danach beginnt das Display mit der Rückwärtszählung.



Deaktivieren bzw. Aktivieren der WLAN-Verbindung

Nachdem Sie den Geschirrspüler mit Ihrem WLAN-Netz verbunden haben, können Sie die WLAN-Verbindung deaktivieren. Sie können die WLAN-Verbindung wieder aktivieren, um sich erneut mit demselben Netzwerk zu verbinden.





- Am Bedienfeld des Geschirrspülers: Drücken Sie die Schaltfläche  und halten Sie sie 8 Sekunden lang gedrückt, um die WLAN-Verbindung zu deaktivieren. Auf dem Display erscheint die Angabe Off.
- Am Bedienfeld des Geschirrspülers: Drücken Sie kurz auf , um die WLAN-Verbindung wieder zu aktivieren. Auf dem Display erscheint die Angabe On.

Geräte entfernen

Entfernen Sie alle angeschlossenen Geräte/Benutzer.



- Am Bedienfeld des Geschirrspülers: Drücken Sie die Schaltfläche  und halten Sie sie 4 Sekunden lang gedrückt; drücken Sie dann die Schaltfläche  und halten Sie sie 3 Sekunden lang gedrückt. Auf dem Display erscheint die Angabe UnP, danach beginnt das Display mit der Rückwärtszählung.

Einstellungen

1. Drücken Sie auf ①.
2. Um das Einstellungsmenü des Geschirrspülers aufzurufen, drücken Sie die Schaltfläche  und halten sie < Sekunden lang gedrückt, bis die Angabe SET auf dem Display angezeigt wird.
3. Drücken Sie auf , um das Einstellungsmenü zu durchlaufen.
4. Drücken Sie auf , um die Alternativen zu durchlaufen.
5. Verwenden Sie , um eine ausgewählte Einstellung zu bestätigen.
6. Um das Menü zu verlassen, tippen Sie es durch oder drücken auf ①.

Öffnen Sie das Einstellungsmenü des Geschirrspülers



Einstellungen	Alternativen	
Automatische Kindersicherung (CL)	1:00 (Aus) 1:01 (Ein)	Sie können die Automatische Kindersicherung Einstellung aktivieren, um zu verhindern, dass Kinder den Geschirrspüler starten. Um die Automatische Kindersicherung Einstellung vorübergehend zu deaktivieren oder zu aktivieren, drücken Sie die Schaltfläche  und halten sie drei Sekunden lang gedrückt. <i>CL (Child Lock) erscheint auf dem Display, wenn Sie auf das Bedienfeld drücken. (Zum Entsperrn halten Sie  drei Sekunden lang gedrückt.)</i>
Signaltöne	2:00 - 2:03 (2:00 Aus)	Ein Hinweiston bestätigt, dass das Bedienfeld gedrückt wurde. Ein Hinweiston zeigt das Ende des Spülprogramms an. <i>Fehlermeldungen werden immer mit einem lauten Summton kommuniziert.</i>
Klarspüler	3:00 - 3:05 (3:00 Aus)	Einstellung für die Klarspülerdosierung. Der Spender für den Klarspüler kann zwischen 3:00 (Aus) und 3:05 (Hohe Dosierung) eingestellt werden. Erhöhen Sie die Dosierung für den Klarspüler: <ul style="list-style-type: none"> • Wenn Wasserflecken auf dem Geschirr sind. Reduzieren Sie die Dosierung für den Klarspüler: <ul style="list-style-type: none"> • Wenn ein klebriger weiß-blauer Film auf dem Geschirr ist. • Wenn Streifen auf dem Geschirr sind.

Einstellungen	Alternativen	
		<ul style="list-style-type: none"> Schaumbildung. Wenn Sie sehr weiches Wasser haben, können Sie den Klarspüler im Verhältnis 50:50 mit Wasser verdünnen. <p><i>Werkseitig vorgewählt: 3:04</i></p>
Wasserhärte	4:00 - 4:09 (4:00 Aus)	<p>Dosierung des Wasserenthärter. Wählen Sie die Einstellung abhängig von der Wasserhärte. Die richtige Einstellung ist wichtig!</p> <p>Siehe <i>Wasserhärte</i> in Kapitel <i>Vor der Inbetriebnahme des Geschirrspülers</i>.</p> <p><i>Für einen Wasserzulauf mit einem Härtegrad unter 6°dH (10°FH / 7°eH / 1,0 mmol/l) wählen Sie 4:00. Der Wasserenthärter ist deaktiviert und es muss kein Salz eingefüllt werden.</i></p> <p><i>Werkseitig vorgewählt: 4:04</i></p>
TAB	5:00 (Aus) 5:01 (Ein)	<p>Aktivieren Sie diese Einstellung, wenn Sie ein All-in-One-Geschirrspülmittel verwenden, das Klarspüler enthält. Diese Einstellung verringert die Klarspülmitteldosierung und beeinflusst, wie oft der integrierte Enthärter des Geschirrspülers regeneriert wird.</p> <p><i>Werkseitig vorgewählt: 5:00</i></p>
Fehler auslesen	F--	<p>Alle Fehlermeldungen.</p> <p><i>Wenn Sie sich an den Kundendienst wenden, werden Sie möglicherweise um die letzten Fehlermeldungen gebeten.</i></p>
Zurücksetzen auf die Werkseinstellungen	rSt	<p>Setzt alle Einstellungen auf die Werkseinstellungen zurück. Wählen Sie rSt und bestätigen Sie die Auswahl durch Drücken auf ▷□.</p>
Verlassen	End	<p>Um das Einstellungsmenü des Geschirrspülers zu verlassen, wählen Sie End und drücken Sie *◉.</p> <p>(Das Menü schließt sich nach drei Sekunden automatisch.)</p>

Reinigung und Pflege

✨ Klarspüler nachfüllen

Wenn der Klarspüler nachgefüllt werden muss, leuchtet das obige Symbol auf dem Display auf.

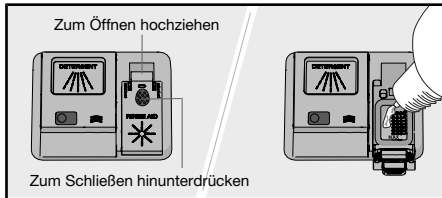

1. Öffnen Sie den Deckel des Klarspülerfachs.
2. Füllen Sie den Klarspüler vorsichtig bis zur Markierung **MAX** ein.
3. Entfernen Sie sämtliche Klarspüler-Spritzer neben dem Fach.
4. Verschließen Sie den Deckel sorgfältig.

Nach dem Auffüllen erlischt das Symbol eventuell nicht sofort.

⚙️ Salz einfüllen

Wenn das Salz nachgefüllt werden muss, leuchtet das obige Symbol auf dem Display auf.

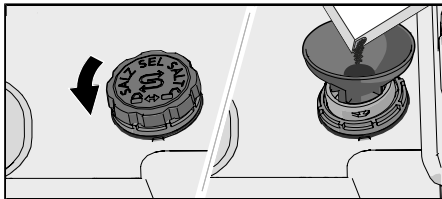

1. Drehen Sie den Deckel des Salzbehälters gegen den Uhrzeigersinn, um ihn abzunehmen.
2. Setzen Sie den Trichter aus dem Lieferumfang des Geschirrspülers in die Einfüllöffnung des Salzbehälters (Wasser ist nur beim ersten Mal erforderlich).
3. Füllen Sie eine ausreichende Menge Salz in den Salzbehälter ein (max. 750 Gramm). Verwenden Sie dazu Spezzialsalz für Geschirrspüler.
4. Entfernen Sie überschüssiges Salz, damit der Deckel fest aufgeschraubt werden kann.

Nach dem Auffüllen erlischt das Symbol eventuell nicht sofort.

⚠️ WARNUNG!

Um Rostflecke zu vermeiden, muss ein Geschirrspülprogramm sofort nach der Zugabe von Salz gestartet werden.

Füllen Sie unter keinen Umständen Geschirrspülmittel in den Salzbehälter. Dadurch wird der Wasserenthärter zerstört!

Filterreinigung

Der Grobfilter sammelt große Speisereste auf, die nicht durch die Ablaufpumpe passen. Entleeren Sie den Filter bei Bedarf. Er sollte regelmäßig gereinigt werden, wobei die Abstände davon abhängen, wie häufig der Geschirrspüler genutzt wird.

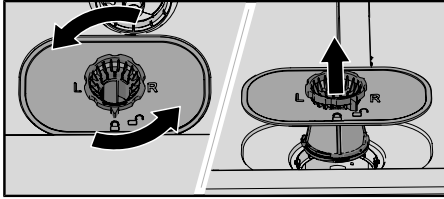

1. Drehen Sie den Arretierring gegen den Uhrzeigersinn und heben Sie den Filter gerade nach oben heraus.
2. Entleeren und reinigen Sie den Filter.
3. Setzen Sie den Filter wieder ein und drehen Sie ihn im Uhrzeigersinn bis zum Anschlag. Stellen Sie sicher, dass die Kanten gut abdichten.

HINWEIS!

Ein nicht korrekt eingesetzter Filter kann das Spülergebnis beeinträchtigen. Hinweis: Der Geschirrspüler darf nicht ohne eingesetzten Filter verwendet werden!

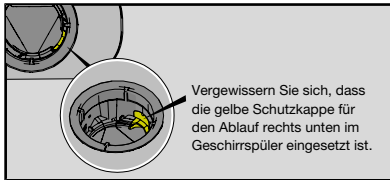

Sprüharme reinigen

Löcher und Lager können gelegentlich verstopfen. Entfernen Sie Schmutz u. Ä. mit einem spitzen Gegenstand. Die Sprüharme haben auch auf der Unterseite Löcher.

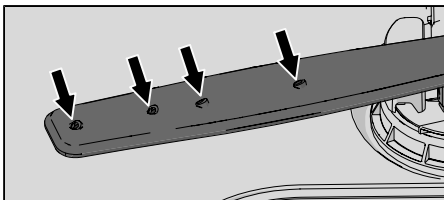

Zur einfacheren Reinigung können Sie die Sprüharme entfernen. Vergessen Sie aber nicht, sie nach der Reinigung wieder ordnungsgemäß anzubringen.

Oberer Sprüharm

- Ziehen Sie den oberen Korb heraus.
- Schrauben Sie die Sprüharmlager entgegen dem Uhrzeigersinn ab, um den Sprüharm aus dem oberen Korb zu nehmen.

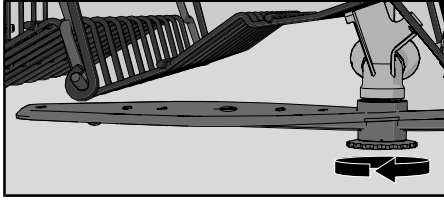

Unterer Sprüharm

- Ziehen Sie den unteren Sprüharm gerade nach oben, um ihn herauszunehmen.

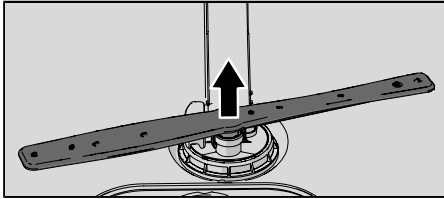

Äußerliche Reinigung des Geschirrspülers

Tür und Türdichtung

Öffnen Sie die Tür. Reinigen Sie die Türseiten und die Türdichtung regelmäßig mit einem leicht angefeuchteten Tuch. Reinigen Sie die Türdichtung an der vorderen Unterkante des Geschirrspülers mit einer Spülbürste.

Bedienfeld

Halten Sie das Bedienfeld stets sauber. Wischen Sie es bei Bedarf mit einem trockenen oder leicht angefeuchteten Tuch ab. Verwenden Sie auf keinen Fall Reinigungsmittel, da diese die Oberfläche zerkratzen können.

CLn - Rufen Sie das Programm Clean (Selbstreinigung) auf Geschirrspülerinnenraum

Der Geschirrspülerinnenraum besteht aus Edelstahl und wird (bei regelmäßigem Betrieb) durch die normale Benutzung sauber gehalten.

Wenn Sie sehr hartes Wasser haben, können sich Kalkablagerungen im Geschirrspüler bilden. Sollte es hierzu kommen, starten Sie das Programm Selbstreinigung mit zwei Teelöffeln Zitronensäure im Geschirrspülmittelfach (Maschine ohne Inhalt laufen lassen). Spezialreiniger für Geschirrspüler sind im Handel erhältlich.

Blockaden entfernen

Fremdkörper aus der Ablaufpumpe entfernen

Falls nach dem Programmende noch Wasser im Geschirrspüler steht, ist eventuell die Ablaufpumpe blockiert. In diesem Fall wird die Fehlermeldung Fehler Wasserablauf angezeigt.

1. Schalten Sie das Gerät mit  aus und ziehen Sie den Stecker aus der Wandsteckdose.
2. Entfernen Sie den Grobfilter und den Feinfilter.
3. Das Wasser aus dem Geschirrspülerinneren entfernen.
4. Um die Ablaufpumpe zu inspizieren, müssen Sie die gelbe Schutzkappe für den Ablauf rechts unten im Geschirrspüler entfernen. (Verwenden Sie bei Bedarf eine Zange.)

5. Drehen Sie mit der Hand am Pumpenrad, das sich hinter dem Deckel der Ablaufpumpe befindet. Entfernen Sie gewissenhaft alle scharfkantigen Gegenstände, wie z. B. Glas.
6. Den Deckel der Ablaufpumpe zusammen mit dem Fein- und Grobfilter wieder einsetzen.
7. Schließen Sie den Netzstecker wieder an.

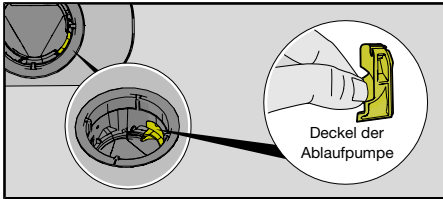

HINWEIS!

Vergessen Sie nicht, den Deckel der Ablaufpumpe wieder einzusetzen.

Fremdkörper aus dem Zulaufschlauch entfernen

Wenn das zulaufende Wasser kleine Partikel enthält, kann der äußere Filter am Zulaufschlauch verstopfen: In diesem Fall wird die Fehlermeldung Fehler Wasserzulauf angezeigt.

1. Schalten Sie das Gerät mit  aus und ziehen Sie den Stecker aus der Wandsteckdose.
2. Den Wasserhahn zudrehen.
3. Den Zulaufschlauch abschrauben.
4. Den äußeren Filter vorsichtig vom Zulaufschlauch entfernen und reinigen.
5. Den Filter wieder einsetzen und kontrollieren, dass die Dichtung korrekt angebracht ist.
6. Den Zulaufschlauch fest anschrauben.
7. Die Maschine an die Steckdose anschließen und den Wasserhahn öffnen, um den Druckaufbau zu ermöglichen. Kontrollieren Sie, dass alle Verbindungen dicht sind.

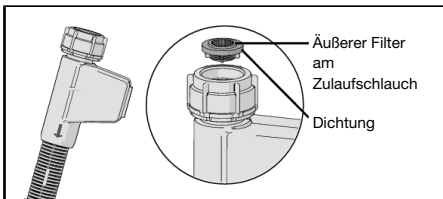

Problemlösung

Fehlermeldungen		Maßnahme
F10	Überfluss Wasser	Fremdkörper aus der Ablaufpumpe entfernen. Siehe hierzu Kapitel <i>Reinigung und Pflege</i> . Kontaktieren Sie den Kundendienst, wenn das Problem weiterhin besteht.
F11	Fehler Wasserablauf	Siehe „Im Geschirrspüler bleibt Wasser“ unter „Problem“ in der folgenden Tabelle. Kontaktieren Sie den Kundendienst, wenn das Problem weiterhin besteht.
F12	Fehler Wasserzulauf	Überprüfen Sie, ob der Wasserhahn aufgedreht ist. Stellen Sie sicher, dass der äußere Filter am Zulaufschlauch nicht verstopft ist. Siehe <i>Fremdkörper aus dem Zulaufschlauch entfernen</i> im Kapitel <i>Reinigung und Pflege</i> . Kontaktieren Sie den Kundendienst, wenn das Problem weiterhin besteht.
F40	Leck Zulaufventil	Drehen Sie den Wasserhahn zu und kontaktieren Sie den Kundendienst.
F41	Fehler Heizung 1	Drehen Sie den Wasserhahn zu. Ziehen Sie den Stecker aus der Wandsteckdose und kontaktieren Sie den Kundendienst.
F45	Fehler Schieber	Kontaktieren Sie den Kundendienst.
F52	Fehler Wasserstand	Reinigen Sie den Grob- und den Feinfilter. Kontrollieren Sie den äußeren Filter und den Zulaufschlauch auf Verstopfung. Kontaktieren Sie den Kundendienst, wenn das Problem weiterhin besteht.
F54	Überfluss Wasser	Drehen Sie den Wasserhahn zu und kontaktieren Sie den Kundendienst. Vermeiden Sie Wasserleckagen im Aufstellungsraum des Geschirrspülers. Ziehen Sie deshalb nicht den Stecker aus der Wandsteckdose, bevor Sie den Wasserhahn der Zulaufleitung zugedreht haben!
F56	Fehler Umwälzpumpe	Kontaktieren Sie den Kundendienst.
F67	Fehler Wasserzulauf	Überprüfen Sie, ob der Wasserhahn aufgedreht ist. Stellen Sie sicher, dass der äußere Filter am Zulaufschlauch nicht verstopft ist. Siehe <i>Fremdkörper aus dem Zulaufschlauch entfernen</i> im Kapitel <i>Reinigung und Pflege</i> . Kontaktieren Sie den Kundendienst, wenn das Problem weiterhin besteht.
F68	Fehler Ablaufpumpe	Kontaktieren Sie den Kundendienst.

Drücken Sie auf eine beliebige Taste, um die Fehlermeldung zu löschen.

Allgemein

Problem	Mögliche Ursachen	Maßnahme
Das Bedienfeld reagiert nicht auf Antippen.	Sie haben zu schnell nach dem Öffnen der Tür auf das Bedienfeld gedrückt.	Warten Sie einen Moment und versuchen Sie es erneut.
	Die Tür ist offen.	Das Bedienfeld ist nur bei geschlossener Tür aktiviert.

Problem	Mögliche Ursachen	Maßnahme
	Die Kindersicherung oder die Funktion Automatische Kindersicherung ist aktiviert.	Siehe Kapitel <i>Sicherheitshinweise</i> .
	Schmutz auf dem Bedienfeld.	Reinigen Sie sie mit einem trockenen oder leicht angefeuchteten Tuch.
Die Tür lässt sich nicht schließen.	Die Körbe sind nicht richtig eingesetzt.	Überprüfen Sie, ob die Körbe richtig waagrecht eingesetzt wurden.
		Überprüfen Sie, ob die Teller die Körbe blockieren, so dass sie nicht in die richtige Position geschoben werden können.
	Die Türverriegelung rastet nicht ein und verriegelt nicht.	Überprüfen Sie die Türverriegelung. Wenn sie nicht einrastet und verriegelt, öffnen Sie die Tür. Drücken Sie die Schaltfläche  TotalDry und halten Sie sie gedrückt, bis das Display mit der Rückwärtszählung beginnt. Warten Sie, bis die Rückwärtszählung zu Ende gelaufen ist (60 Sekunden). Schließen Sie die Tür. Prüfen Sie, ob die Türverriegelung einrastet und verriegelt.
Der Geschirrspüler startet nicht.	 wurde nicht gedrückt.	Drücken Sie auf  . Das Display startet die Rückwärtszählung.
	Die Tür ist nicht richtig geschlossen.	Überprüfen Sie dies.
	Sie haben den Geschirrspüler während eines Programms geöffnet, um weiteres Geschirr einzuräumen.	Schließen Sie die Tür und drücken Sie auf  .
	Die Türverriegelung ist nicht eingerastet und hat sich nicht verriegelt.	Überprüfen Sie die Türverriegelung. Wenn sie nicht einrastet und verriegelt, öffnen Sie die Tür. Drücken Sie die Schaltfläche  TotalDry und halten Sie sie gedrückt, bis das Display mit der Rückwärtszählung beginnt. Warten Sie, bis die Rückwärtszählung zu Ende gelaufen ist (60 Sekunden). Schließen Sie die Tür. Prüfen Sie, ob die Türverriegelung einrastet und verriegelt.

Problem	Mögliche Ursachen	Maßnahme
	Prüfen Sie, ob die Option Startzeitvorwahl gewählt wurde.	Drücken und halten Sie \triangleright drei Sekunden lang, wenn Sie die Auswahl Startzeitvorwahl löschen möchten.
	Das Netzkabel ist nicht angeschlossen.	Überprüfen Sie dies.
	Eine Sicherung/ein Unterbrechungsschalter wurde beschädigt.	Überprüfen Sie dies.
Das Geschirr ist nicht sauber.	Die Sprüharme drehen sich nicht.	Überprüfen Sie, ob die Sprüharme durch das Geschirr blockiert werden.
	Sprüharmöffnungen oder -lager verstopft.	Reinigen Sie die Sprüharme. Siehe Kapitel <i>Reinigung und Pflege</i> .
	Ungeeignetes Geschirrspülprogramm.	Wählen Sie ein Programm mit einer hohen Temperatur, um Fett von stark verschmutztem Geschirr zu lösen, wie Intensiv 70°.
	Falsche Geschirrspülmittel-Dosierung.	Dosieren Sie je nach Wasserhärte. Wenn Sie erheblich zu viel oder zu wenig Geschirrspülmittel verwenden, kann das zu schlechteren Spülergebnissen führen.
	Altes Geschirrspülmittel. Geschirrspülmittel kann verderben.	Vermeiden Sie Großpackungen.
	Das Geschirr wurde falsch eingeladen.	Verdecken Sie Porzellan nicht mit großen Schüsseln oder Ähnlichem. Vermeiden Sie es, sehr große Gläser in die Ecken des Korbs zu stellen. Siehe Kapitel <i>Beladen des Geschirrspülers</i> .
	Gläser und Tassen sind während des Spülprogramms umgekippt.	Räumen Sie das Geschirr so ein, dass es stabil platziert ist.
	Die Filter sind blockiert.	Reinigen Sie den Grob- und den Feinfilter.
	Die Filter sind nicht korrekt eingesetzt.	Prüfen Sie, ob die Filter korrekt eingebaut sind. Siehe hierzu Kapitel <i>Reinigung und Pflege</i> .

Problem	Mögliche Ursachen	Maßnahme
	Der Deckel der Ablaufpumpe fehlt.	Vergewissern Sie sich, dass die gelbe Schutzkappe für den Ablauf rechts unten im Geschirrspüler eingesetzt ist. Siehe Kapitel <i>Reinigung und Pflege</i> .
Flecken auf Edelstahl oder Silber.	Einige Lebensmittel, wie Senf, Mayonnaise, Zitrone, Essig, Salz und Dressings können Flecken auf Edelstahl verursachen, wenn sie zu lange einwirken.	Spülen Sie derartige Speisereste immer ab, wenn Sie den Geschirrspüler nicht sofort starten möchten. Sie können das Programm 1h 65° mit der Option Kurzprogramm verwenden.
	Edelstahl kann Flecken auf Silber verursachen, wenn die Materialien beim Geschirrspülen miteinander in Kontakt kommen. Auch Aluminium kann Flecken auf dem Geschirr verursachen.	Um Flecken und Anlaufen zu vermeiden, Geschirr aus verschiedenen Metallen wie Silber, Edelstahl und Aluminium trennen.
Flecken oder Film auf dem Geschirr.	Falsche Einstellung für die Klarspüler-Dosierung.	Siehe Kapitel <i>Einstellungen</i> .
	Die Einstellung TAB ist aktiviert, und es wird ein All-in-One-Geschirrspülmittel mit unzureichender Trockenwirkung verwendet.	Wechseln Sie das All-in-One-Geschirrspülmittel oder deaktivieren Sie die Einstellung TAB und geben Sie Salz und separaten Klarspüler zu. Siehe Klarspüler in Kapitel <i>Einstellungen</i> .
	Der Salzbehälter ist leer.	Füllen Sie Salz nach. Siehe Kapitel <i>Vor der Inbetriebnahme des Geschirrspülers</i> .
	Falsche Einstellung des Wasserenthärter.	Siehe Wasserhärte in Kapitel <i>Einstellungen</i> .
	Es ist nicht genug Salz im Wasserenthärter.	Prüfen Sie, ob der Deckel des Salzbehälters vorschriftsgemäß festgezogen ist. Kontaktieren Sie den Kundendienst.
	Zu hohe Temperatur und/oder zu viel Geschirrspülmittel können Kristall verätzen. Dies kann leider nicht wieder ausgebessert, jedoch vermieden werden.	Spülen Sie Kristall bei niedriger Temperatur und mit einer kleinen Menge Geschirrspülmittel. Wenden Sie sich an den Hersteller des Geschirrspülmittels.
Das Geschirr hat einen klebrigen weiß-blauen Film.	Die Dosierung für den Klarspüler ist zu hoch.	Verringern Sie die Menge. Siehe Kapitel <i>Einstellungen</i> . Wenn Sie sehr weiches Wasser haben, können Sie den Klarspüler im Verhältnis 50:50 mit Wasser verdünnen.
Nach dem Spülen sind noch Flecken vorhanden.	Lippenstift und Tee können schwer zu entfernen sein.	Verwenden Sie ein Geschirrspülmittel mit bleichender Wirkung.

Problem	Mögliche Ursachen	Maßnahme
Geschirrspülmittelrückstände im Geschirrspülmittelfach nach dem Spülen.	Das Geschirrspülmittelfach war bei Zugabe des Geschirrspülmittels feucht.	Das Geschirrspülmittelfach muss bei Zugabe des Geschirrspülmittels trocken sein.
	Das Geschirrspülmittelfach ist verstopft.	Kontrollieren Sie, ob eventuell Geschirrtile das Öffnen des Spülmittelfachs blockieren.
Klapperndes Geräusch während des Spülvorgangs.	Das Geschirr ist nicht richtig eingeladen oder die Sprüharme drehen sich nicht.	Überprüfen Sie, ob das Geschirr sicher eingeladen wurde. Bewegen Sie die Sprüharme, um sicherzustellen, dass sie sich drehen können.
Für einen längeren Zeitraum wird auf dem Display 1 Minute angezeigt.	Das Programm dauert länger als erwartet.	Keine Aktion. Die Laufzeit wird gespeichert, das Programm wird beim nächsten Mal die korrigierte Laufzeit anzeigen.
Im Geschirrspüler bleibt Wasser.	Die Filter sind blockiert.	Reinigen Sie den Grob- und den Feinfilter.
	Die Filter sind nicht korrekt eingesetzt.	Prüfen Sie, ob die Filter korrekt eingebaut sind. Siehe hierzu Kapitel <i>Reinigung und Pflege</i> .
	Ablagerungen in der Ablaufpumpe.	Reinigen Sie die Ablaufpumpe. Siehe Kapitel <i>Reinigung und Pflege</i> .
	Der Deckel der Ablaufpumpe fehlt.	Vergewissern Sie sich, dass die gelbe Schutzkappe für den Ablauf rechts unten im Geschirrspüler eingesetzt ist. Siehe Kapitel <i>Reinigung und Pflege</i> .
	Knick im Ablaufschlauch.	Überprüfen Sie, ob der Schlauch frei von Knicken oder scharfen Biegungen ist.
	Der Ablaufschlauch ist blockiert.	Trennen Sie den Ablaufschlauch vom Wasserablauf des Waschbeckens. Überprüfen Sie, ob sich Schmutz festgesetzt hat sowie dass die Verbindung einen Innendurchmesser von mindestens 14 mm aufweist.
Schlechter Geruch im Geschirrspüler.	Schmutz an den Dichtungen und in den Ecken.	Reinigen Sie sie mit einer Spülbürste und einem schaumarmen Reinigungsmittel.

Problem	Mögliche Ursachen	Maßnahme
	Programme mit niedriger Temperatur liefern über einen längeren Zeitraum.	Lassen Sie ein- oder zweimal monatlich ein Programm mit höherer Temperatur laufen. Oder aktivieren Sie ein Selbstreinigungsprogramm. Siehe Selbstreinigung im Kapitel <i>Verwendung des Geschirrspülers</i> .
Fettablagerungen im Geschirrspüler.	Programme mit niedriger Temperatur liefern über einen längeren Zeitraum.	Wählen Sie ein Programm mit hoher Temperatur, um Fett von stark verschmutztem Geschirr zu lösen, z. B. Intensiv 70°. Oder aktivieren Sie ein Selbstreinigungsprogramm. Siehe Selbstreinigung im Kapitel <i>Verwendung des Geschirrspülers</i> .
Das Geschirr ist nicht richtig trocken.	Die Option ☞ TotalDry ist nicht aktiviert.	Aktivieren Sie die Option ☞ TotalDry.
	Der Geschirrspüler ist nicht vollständig beladen.	Beladen Sie den Geschirrspüler vollständig.
	Der Klarspüler muss nachgefüllt werden oder die Dosierung ist zu niedrig.	Füllen Sie Klarspülmittel nach oder erhöhen Sie die Klarspülmitteldosierung.
	Die Einstellung TAB ist aktiviert, und es wird ein All-in-One-Geschirrspülmittel mit unzureichender Trockenwirkung verwendet.	Wechseln Sie das All-in-One-Geschirrspülmittel oder deaktivieren Sie die Einstellung TAB und geben Sie Salz und separaten Klarspüler zu. Siehe Klarspüler in Kapitel <i>Einstellungen</i> .

WLAN

Problem	Mögliche Ursachen	Maßnahme
Das Netzwerksymbol  erscheint nicht auf dem Display.	Der Geschirrspüler ist nicht mit dem WLAN-Netz verbunden.	Verbinden Sie den Geschirrspüler mit Ihrem WLAN-Netz, siehe Kapitel <i>WLAN-Verbindung</i> .
	Die WLAN-Verbindung ist deaktiviert.	Aktivieren Sie die WLAN-Verbindung. Siehe <i>Deaktivieren bzw. Aktivieren der WLAN-Verbindung</i> in Kapitel <i>WLAN-Verbindung</i> .
Fehler bei der WLAN-Verbindung	Der Geschirrspüler kann keine Verbindung zum WLAN-Netz aufbauen. Oder der Router ist nicht mit dem Internet verbunden.	Sorgen Sie dafür, dass der Router mit dem Internet verbunden ist.
		Vergewissern Sie sich, dass Ihr WLAN-Netz 2,4 GHz verwendet und sichtbar ist. Versuchen Sie, den Router näher an den Geschirrspüler heranzubringen, wenn das Signal zu schwach ist.
		Siehe auch die Problemlösung unter www.connectlife.io . Kontaktieren Sie den Kundendienst, wenn das Problem weiterhin besteht.
Pairing fehlgeschlagen	Ihr Smartphone oder Tablet ist nicht mit Ihrem WLAN-Netz verbunden. Oder der Router ist nicht mit dem Internet verbunden.	Sorgen Sie dafür, dass der Router mit dem Internet verbunden ist.
		Prüfen Sie, ob Ihr Smartphone bzw. Tablet mit Ihrem WLAN-Netz verbunden ist.
		Siehe auch die Problemlösung unter www.connectlife.io . Kontaktieren Sie den Kundendienst, wenn das Problem weiterhin besteht.
Der Geschirrspüler wird in der <i>ConnectLife App als nicht angeschlossen angezeigt</i> .	Die WLAN-Verbindung ist deaktiviert	Aktivieren Sie die WLAN-Verbindung. Siehe <i>Deaktivieren bzw. Aktivieren der WLAN-Verbindung</i> in Kapitel <i>WLAN-Verbindung</i> .
		Siehe auch die Problemlösung unter www.connectlife.io . Kontaktieren Sie den Kundendienst, wenn das Problem weiterhin besteht.

Problem	Mögliche Ursachen	Maßnahme
Softwareupdate fehlgeschlagen.	Die Netzwerkverbindung ist ausgefallen oder der Geschirrspüler ist wegen eines Stromausfalls nicht stromversorgt.	Vergewissern Sie sich, dass die Stromversorgung nicht unterbrochen und dass die Netzwerkverbindung stabil ist, bevor Sie es erneut versuchen. Kontaktieren Sie den Kundendienst, wenn das Problem weiterhin besteht.

Installation

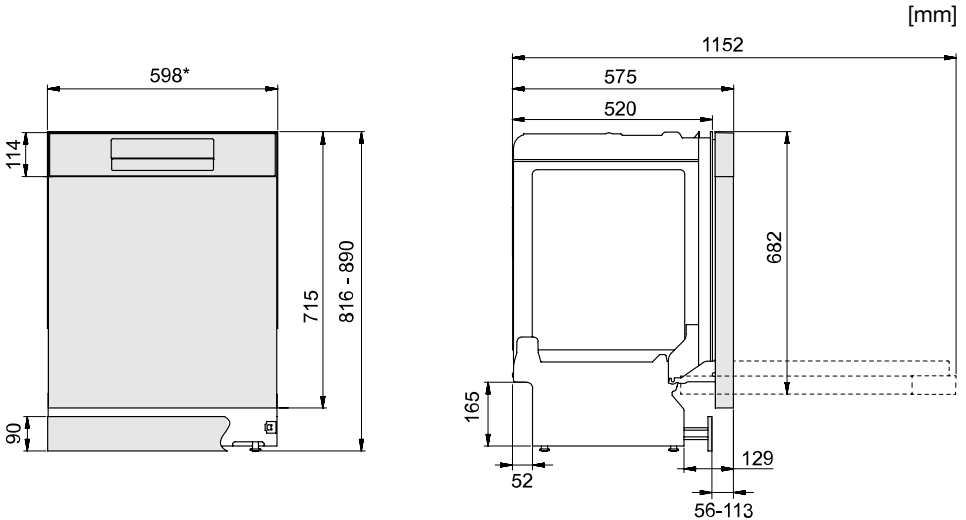

*Entfernen Sie die Kunststoffbänder, wenn der Zurückstand 596 - 598 mm beträgt.
Achtung! Die Kanten können scharf sein. Tragen Sie Schutzhandschuhe!

Nennmaße. Die tatsächlichen Abmessungen können abweichen.

Sicherheitshinweise

- Die Installation von Elektro-, Wasser und Ablaufanschlüssen darf nur von qualifiziertem Fachpersonal vorgenommen werden.
- Halten Sie sich stets an die geltenden Vorschriften für Wasser, Ablauf und Elektrizität.
- Seien Sie vorsichtig bei der Installation! Verwenden Sie Schutzhandschuhe! Arbeiten Sie mindestens zu zweit!
- Stellen Sie zum Schutz eine Auffangwanne auf den Boden unter den Geschirrspüler, um Schäden durch mögliche Wasserlecks zu vermeiden.
- Bevor Sie den Geschirrspüler festschrauben, führen Sie einen Testlauf mit dem Programm 1h 65° und der Option Kurzprogramm durch. Stellen Sie sicher, dass Wasser in den Geschirrspüler einströmt und auch wieder abläuft. Überprüfen Sie außerdem die Anschlüsse auf mögliche Undichtigkeiten.



WARNUNG!

Drehen Sie die Wasserversorgung ab, wenn Sie den Geschirrspüler installieren!

Während der Installationsarbeiten muss der Netzstecker gezogen oder die Stromversorgung der Steckdose abgeschaltet sein!

Transportsicherung für die Tür

Vergessen Sie nicht, die Transportsicherung für die Tür zu entfernen, wenn Sie den Geschirrspüler ausgepackt haben.

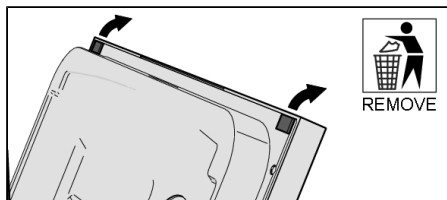

Aufstellung des Geschirrspülers

Der Geschirrspüler ist zum Einbau unter einer Arbeitsplatte geeignet. Die Nischenmaße sind abgebildet. Stellen Sie sicher, dass die Ränder dieser Aussparungen ebenmäßig sind, um Schäden an den Ablauf- und Zulaufschläuchen und dem Stromkabel zu vermeiden.

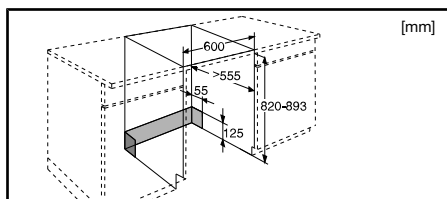

Bei Einbaugeschirrspülern müssen die umgebenden Möbel gegenüber Kondenswasser vom Geschirrspüler beständig sein.

Anbringen der Schutzfolie

Bringen Sie die Schutzfolie unter der Arbeitsplatte und an den Kanten an. Die Schutzfolie dient dazu, die Arbeitsplatte vor Feuchtigkeit zu schützen. (Die Schutzfolie ist im beiliegenden Kunststoffbeutel enthalten.)

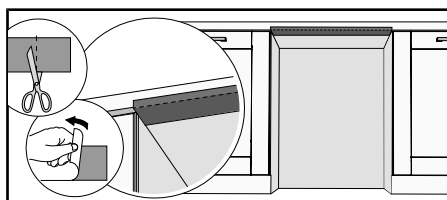

HINWEIS!

Die Fläche, auf die die Schutzfolie aufgeklebt wird, muss sauber und trocken sein.

Passen Sie die Höhe an und schieben Sie den Geschirrspüler in Position

1. Messen Sie zunächst die Höhe vom Fußboden zur Unterseite der Arbeitsplatte aus.
2. Messen Sie die Höhe vom Fußboden zur oberen Ecke des Geschirrspülers aus.

- Den Geschirrspüler leicht nach vorn kippen und den hinteren Standfuß mit der Einstellschraube vorn am Geschirrspüler einstellen. Zum Absenken im Uhrzeigersinn, zum Anheben gegen den Uhrzeigersinn drehen.

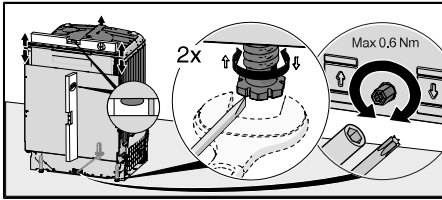

- Stellen Sie die vorderen Standfüße ein, indem Sie sie im Uhrzeigersinn drehen, um den Geschirrspüler anzuheben und gegen den Uhrzeigersinn, um den Geschirrspüler abzusenken.
- Überprüfen Sie, ob ein Luftspalt von mindestens 3 mm zwischen der Unterseite der Arbeitsplatte und der Oberseite des Geschirrspülers freigelassen wurde.
- Schieben Sie den Geschirrspüler in Position.
 - Ziehen Sie die Ablauf- und Versorgungsschläuche durch, wenn der Geschirrspüler in Position geschoben wurde.
 - Stellen Sie sicher, dass der Schlauch keine Knicke oder scharfen Biegungen aufweist und dass die Schläuche durch nichts beschädigt werden können.

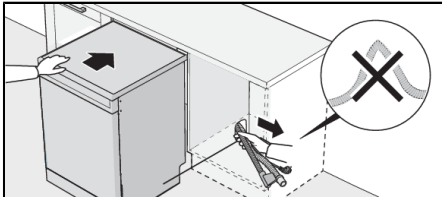

- Kontrollieren, dass der Geschirrspüler so installiert ist, dass sich die Tür unbehindert öffnet, ansonsten kann die Funktion der Türverriegelung gestört werden.
- Nehmen Sie die letzten Anpassungen an den vorderen Standfüßen vor (der Geschirrspüler darf maximal 5 mm geneigt stehen).

Wasserablauf

Dieser Geschirrspüler kann auch höher eingebaut werden (um eine ergonomische Arbeitshöhe zu erhalten). Das heißt, dass der Geschirrspüler so eingebaut werden kann, dass der Ablaufschlauch unter dem Boden des Geschirrspülers verläuft und so direkt zum Bodenablauf geleitet wird. Der Geschirrspüler ist mit einem integrierten Anti-Siphon-Gerät ausgestattet, das verhindert, dass während des Spülvorgangs das Wasser aus der Maschine laufen kann.

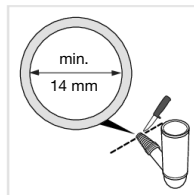
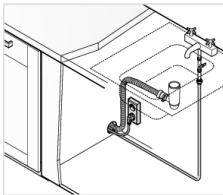

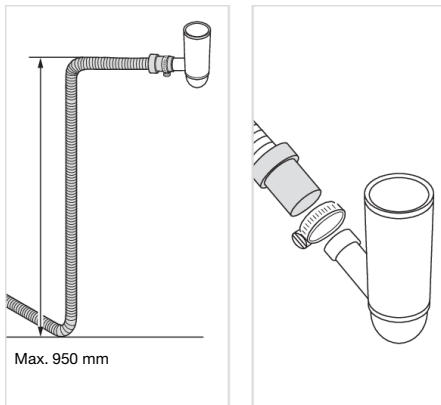

Der Ablaufschlauch kann auch mit einem Anschlussnippel in der Wasserleitung des Ablaufes verbunden werden. Der Anschlussnippel muss einen Innendurchmesser von mindestens 14 mm haben.

Der Ablaufschlauch kann um maximal 3 m verlängert werden (die Gesamtlänge darf 4,5 m nicht überschreiten). Alle Verbindungen und Anschlussrohre müssen einen Innendurchmesser von mindestens 14 mm haben. Der Ablaufschlauch sollte jedoch idealerweise durch einen neuen Schlauch ohne Verbindungen ersetzt werden.

Kein Teil des Ablaufschlauchs darf mehr als 950 mm über dem Boden des Geschirrspülers liegen.

Befestigen Sie den Ablaufschlauch mit einer Schlauchschelle. Stellen Sie sicher, dass der Ablaufschlauch keine Knicke hat.

Wasseranschluss

Verwenden Sie nur den Zulaufschlauch, der mit dem Geschirrspüler geliefert wurde. Verwenden Sie keine alten Schläuche oder andere Ersatzschläuche.

Am Zulaufrohr muss sich ein Verschlussahn befinden. Der Wasserhahn muss leicht zugänglich sein, damit das Wasser abgedreht werden kann, wenn der Geschirrspüler bewegt werden muss.

Nach Abschluss der Installation den Wasserhahn öffnen, um den Druckaufbau zu ermöglichen. Kontrollieren Sie, dass alle Verbindungen dicht sind.

Kaltwasseranschluss

Schließen Sie den Geschirrspüler an den Kaltwasserzulauf an, wenn das Gebäude mit Öl, Strom oder Gas beheizt wird.

Warmwasseranschluss

Schließen Sie den Geschirrspüler an den Warmwasserzulauf (max. 70 °C) an, wenn das Gebäude aus energieeffizienten Quellen wie Fernwärme, Solarenergie oder geothermischer Energie beheizt wird. Mit einem Warmwasseranschluss verringert sich der Energieverbrauch des Geschirrspülers.



HINWEIS!

Achten Sie darauf, dass die zulässige Wasserzulauftemperatur nicht überschritten wird. Einige für Kochgeschirr verwendete Materialien halten keiner großen Hitze stand. Siehe *Zerbrechliches Geschirr* im Kapitel *Beladen des Geschirrspülers*.

Stromanschluss

Informationen zum Stromanschluss finden Sie auf dem Seriennummernschild. Diese Angaben müssen zu der Stromversorgung passen.

Der Geschirrspüler muss an eine geerdete Steckdose angeschlossen werden.

Die elektrische Steckdose muss außerhalb des Einbaubereichs montiert sein, damit sie nach der Installation des Geschirrspülers leicht zugänglich ist. Verwenden Sie kein Verlängerungskabel!

Festschrauben des Geschirrspülers

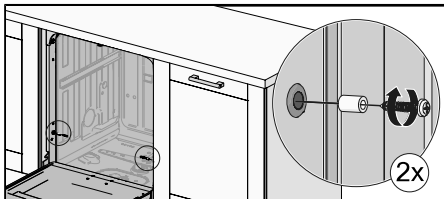
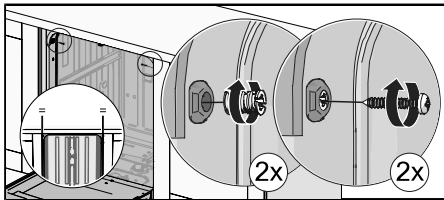

Überprüfen Sie nach dem Befestigen des Geschirrspülers, ob die vorderen Standfüße immer noch den Boden berühren.

Geschirrspüler Sockelleiste

Der Geschirrspüler wird mit einer Sockelleiste geliefert.

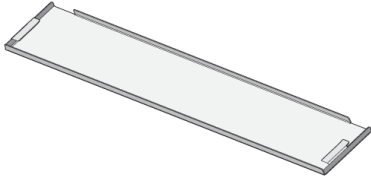

Bringen Sie die Schallisolierung an

(nur bei bestimmten Modellen)

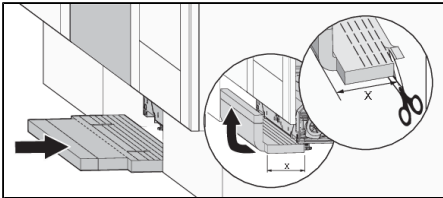

Bringen Sie die Sockelleiste an

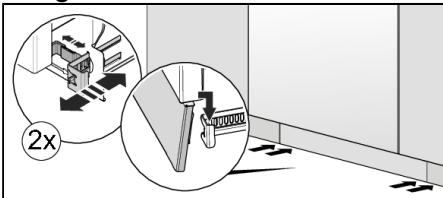

Service

Lesen Sie das Kapitel *Problemlösung*, bevor Sie sich an den Kundendienst wenden. Können Sie das Problem nicht selbst lösen, dann wenden Sie sich für professionelle Hilfe bitte an den Kundendienst in Ihrer Nähe. Siehe **www.gorenje.com**. Auf unserer Website finden Sie auch Informationen über die Verfügbarkeit von Ersatzteilen und darüber, was Sie selbst reparieren können.

Bitte geben Sie bei jedem Kontakt die Daten des Typenschilds an. Geben Sie auch die Artikelnummer (1) und die Seriennummer (2) an.

Bitte bedenken Sie jedoch, dass durch Reparaturen, die nicht von einem Fachmann ausgeführt werden, die Sicherheit des Benutzers gefährdet werden kann und möglicherweise die Garantie erlischt.

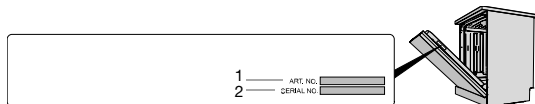

Anzahl Programmzyklen

Halten Sie < und * über die Dauer von 3 Sekunden gedrückt, damit Anzahl Programmzyklen auf dem Display erscheint.

(Wenn der Geschirrspüler mehr als 999 Zyklen gelaufen ist, wird die Anzahl in Tausend angezeigt, gefolgt von der Anzahl Zyklen bis zu 999. Beispiel: 1234 Zyklen wird angezeigt als 001 gefolgt von einer 234.)

Technische Daten und Energieklassen-Aufkleber

Technische Daten

Höhe:	816-890 mm
Breite:	598 mm
Tiefe:	575 mm
Gewicht:	30 kg ¹⁾
Anzahl der Standard-Maßgedecke:	14 ²⁾
Wasserdruck:	0,03-1,0 MPa
Stromanschluss:	Siehe Typenschild
Anschlusswerte:	Siehe Typenschild

1) Das Gewicht kann aufgrund unterschiedlicher Spezifikationen variieren.

2) Gemäß der Norm EN 60436.

Informationen für Verbraucher

Informationen zu Ihrem Produkt finden Sie unter www.gorenje.com, wo Sie auch einen Link zur elektronischen Datenbank für energieverbrauchsrelevante Produkte der EU („EPREL“) finden. Oder gehen Sie direkt zu <https://eprel.ec.europa.eu>. Die Anweisungen beschreiben, wie Sie nach spezifischen Modellbezeichnungen suchen.

Siehe Angaben auf dem Seriennummernschild. Notieren Sie die Modellbezeichnung (3).

Informationen für das Testinstitut

Informationen zu Ihrem Produkt können Sie der elektronischen Datenbank für energieverbrauchsrelevante Produkte der EU („EPREL“) entnehmen oder per E-Mail (dishwashers@appliance-development.com) anfordern.

Bitte geben Sie bei Ihrer Anfrage die Angaben auf dem Seriennummernschild an, darunter die Artikelnummer (1), die Seriennummer (2) und die Modellbezeichnung (3).

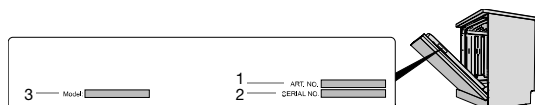

gorenje

GORENJE gospodinjski aparati, d.o.o. Naslov: Partizanska 12, 3320 Velenje, Slovenija
Telefon: +386 (0)3 899 10 00 Faks: +386 (0)3 899 28 00 www.gorenje.com



870996-a5



Änderungen vorbehalten.