

# gorenje

SL

## Navodila za uporabo

### Pomivalni stroj



GV662D61

# Kazalo

<b>Vaš pomivalni stroj</b> .....	<b>4</b>
<b>Varnostna navodila</b> .....	<b>5</b>
Postavitev .....	6
Zaščita pred presežnim dovodom vode .....	6
Embalaža .....	6
Odstranjevanje .....	6
Simboli na aparatu .....	6
<b>Pred prvim pomivanjem</b> .....	<b>7</b>
1. Trdota vode .....	7
2. Osnovne nastavitve .....	8
Dolivanje sredstva za izpiranje .....	8
Dodajanje soli .....	8
<b>Bolj zeleno pomivanje s pomivalnim strojem</b> .....	<b>10</b>
Varčevanje z energijo in vodo .....	10
<b>Polnjenje pomivalnega stroja</b> .....	<b>11</b>
Občutljiva posoda .....	11
Polnjenje vpliva na rezultate .....	11
Košare pomivalnega stroja .....	11
Zgornja košara .....	11
Spodnja košara .....	13
Košara za pribor .....	13
<b>Uporaba pomivalnega stroja</b> .....	<b>15</b>
Dodajte čistilo .....	15
Vklop/lzklop .....	16
Izberite program .....	16
Izberite možnosti .....	17
Start/Stop .....	18
Status LedLight (Lučka stanja) .....	18
Če želite dodati več posode .....	19
Izpad napajanja .....	19
Ko je program končan .....	19
Najboljši rezultati sušenja .....	19
Odstranjevanje posode iz pomivalnega stroja .....	19
<b>Tabela programov</b> .....	<b>20</b>
<b>Nastavitve</b> .....	<b>21</b>
<b>Nega in čiščenje</b> .....	<b>23</b>
Dolivanje sredstva za izpiranje .....	23
Dodajanje soli .....	23
Čiščenje filtra .....	24
Čiščenje brizgalnih ročic .....	24
Čiščenje zunanosti pomivalnega stroja .....	25
<b>CLn</b> - Zagon programa Samočiščenje .....	25
Odstranjevanje blokad .....	25
Shranjevanje/transport v času zime .....	26

<b>Iskanje napak .....</b>	<b>27</b>
<b>Vgradnja .....</b>	<b>32</b>
Varnostna navodila .....	32
Priprava .....	32
Priključitev odtoka .....	33
Priključitev na dovod vode .....	33
Električni priključek .....	33
<b>Servis .....</b>	<b>35</b>
Število programskih ciklov .....	35
<b>Tehnični podatki in energijsko označevanje .....</b>	<b>36</b>
Tehnični podatki .....	36
Informacije za potrošnike .....	36
Podatki o zmogljivosti .....	36
Izjava o skladnosti .....	36

# Vaš pomivalni stroj

Namestite pomivalni stroj, glejte poglavje *Vgradnja*. Nato odprite vrata in pritisnite ①.

Ko je pomivalni stroj prvič vklopljen, je pomembno, da izberete prave nastavitve, s katerimi zagotovite, da je posoda dobro pomita. Glejte poglavje *Pred prvim pomivanjem*.

Vklop/Izklop

Start/Stop



Prikazovalnik

## Programi

Auto 45-65°

eco Eco 55°

1h 65°

Intenzivni 70°

Steklo 40°

Higiena 70°

Nočni 55°

Hitri 35°

## Možnosti

Zakasnitev vklopa

Hitro pranje

TotalDry

## Posebni programi

Samočiščenje

## Informacije na prikazovalniku

*Glejte poglavje Nega in čiščenje.*

Dolivanje sredstva za izpiranje

Dodajanje soli

**CLn** Zagon programa Samočiščenje



## OPOMBA!

Upravljalna plošča se odzove na uporabo le, ko so vrata odprta.

## Varnostna navodila

- Preberite navodila za uporabo in jih shranite na varnem mestu!
- Število standardnih pogrinjkov: 14
- Ne uporabljate pomivalnega stroja v kakršen koli namen, ki ni izrecno opisan v teh navodilih za uporabo.
- Vrat ali košare pomivalnega stroja ne obremenjujte z ničemer razen posodo.
- Vrat pomivalnega stroja nikoli ne puščajte odprtih, saj se lahko kdo spotakne. Potisnite košare v stroj, da preprečite tveganje, da se pomivalni stroj prevrne.
- Uporabljajte samo čistilo za pomivalni stroj!
- Ta stroj lahko uporabljajo otroci, stari 8 let in več, ter ljudje z zmanjšanimi fizičnimi in mentalnimi zmogljivostmi ter osebe z izgubo spomina ali pomanjkanjem izkušenj ter znanja. Te posameznike je med uporabo stroja treba nadzirati ali jih poučiti o uporabi stroja, tako da razumejo tveganja, ki se lahko pojavijo. Stroja otroci ne smejo čistiti brez nadzora.
- Poškodovan napajalni kabel sme zamenjati samo servisni center proizvajalca ali podobno usposobljen strokovnjak.
- Pomivalni stroj uporabljajte samo za strojno pomivanje posode v domačih gospodinjstvih. Vsa druga uporaba je prepovedana.
- V pomivalni stroj nikoli ne vstavljajte posode z ostanki topil, saj obstaja nevarnost eksplozije. Prav tako v pomivalnem stroju ne smete prati posode, ki vsebuje pepel, vosek ali maziva.
- Otroke morate nadzorovati. Ne dovolite, da bi otroci uporabljali ali se igrali s pomivalnim strojem. Še posebej bodite pazljivi, kadar so odprta vrata stroja. V stroju lahko ostane nekaj detergenta! Ko dodate detergent, pomivalni stroj vedno takoj zaženite.

**OPOZORILO!**

Nože in druge koničaste predmete morate postaviti s konicami navzdol v košaro za pribor ali vodoravno v druge košare.

**OPOZORILO!**

Otroci morajo biti pod nadzorom – čistilo za pomivalne stroje je korozivno!

## Postavitev

Glejte poglavje *Vgradnja*.

## Zaščita pred presežnim dovodom vode

Zaščita pred prelivanjem začne črpati vodo iz stroja in zapre dovod vode, če nivo vode v pomivalnem stroju preseže normalen nivo. Če se sproži zaščita pred prelivanjem, se na prikazovalniku prikaže F54 (Prenapolnjenje vode). Zaprite vodno pipo in se obrnite na najbližji servisni center. (Da preprečite puščanje vode iz pomivalnega stroja, ne izvlecite vtiča iz električne vtičnice, dokler ne zaprete pipe na dovodnem vodu!)

## Embalaža

Zunanja embalaža, ki jo je mogoče reciklirati, varuje izdelek med prevozom. Ločujte različne vrste embalaže, da zmanjšate uporabo neobdelanih surovin odpadkov. Embalažo lahko reciklira prodajalec ali pa vas napoti v najbližji center za reciklažo. Embalaža je izdelana iz:

- valovite lepenke, izdelane iz materiala, ki ga je mogoče 100-odstotno reciklirati;
- ekspandiranega polistirena (EPS) brez dodanega klora ali fluora.
- Podporni dodatki so izdelani iz neobdelanega lesa.
- Zaščitna plastika je izdelana iz polietilena (PE).

## Odstranjevanje

Pomivalni stroj je proizveden in označen za recikliranje. Ko pomivalni stroj doseže konec življenjske dobe in ga je potrebno odstraniti, morate takoj onemogočiti njegovo uporabo. Izvlecite napajalni kabel in ga odrežite na čim krajšo dolžino.

Za informacije o tem, kje in kako lahko pravilno reciklirate svoj pomivalni stroj, se obrnite na krajevne organe.

## Simboli na aparatu



Preberite uporabniški priročnik.



Reciklirajte kot električne odpadke.

CE Odobreno v skladu z ustreznimi direktivami EU.

# Pred prvim pomivanjem

## 1. Trdota vode

Da bi dosegli dobre rezultate pomivanja, potrebuje pomivalni stroj mehko vodo (voda z nizko vsebnostjo mineralov). Trda voda pušča belo prevleko na posodi in pomivalnem stroju.

### Preverjanje trdote vode

Trdota vode je določena z nemškimi stopinjami trdote vode (°dH), francoskimi stopinjami trdote vode (°fH), angleškimi stopinjami trdote vode (°eH) ali milimoli na liter (mmol/l).

Če trdota dovedene vode presega 5°dH (9°fH / 6°eH / 0,9 mmol/l), jo je treba zmehčati. To se izvede samodejno s pomočjo vgrajenega mehčalnika vode. Za pravilno delovanje mora biti mehčalnik vode nastavljen skladno s trdoto vode. Ko nastavite mehčalnik vode, dodajte količine detergenta in sredstva za izpiranje, ki so primerne za mehko vodo.

Obrnite se na krajevni vodovod, da preverite trdoto vode na svojem območju.

Zabeležite si trdoto vode: \_\_\_\_\_

°dH	°fH	°eH	mmol/l	Priporočena nastavitvev
0-5	0-9	0-6	0,0-0,9	4:00
6-8	10-14	7-10	1,0-1,4	4:01
9-11	15-20	11-14	1,5-2,0	4:02
12-14	21-25	15-18	2,1-2,5	4:03
15-19	26-34	19-24	2,6-3,4	4:04
20-24	35-43	25-30	3,5-4,3	4:05
25-29	44-52	31-36	4,4-5,2	4:06
30-39	53-70	37-49	5,3-7,0	4:07
40-49	71-88	50-61	7,1-8,8	4:08
50	89	62	8,9	4:09

Če trdota vode presega 50°dH (89°fH / 62°eH / 8,9 mmol/l), priporočamo, da dovod priključite na zunanji mehčalnik vode.

### Povečana poraba med regeneracijo

Vgrajen mehčalnik vode se redno obnavlja, da ohrani svojo funkcijo. Regeneracija podaljša program pomivanja posode in poveča porabo energije in vode. Pogostost regeneracije mehčalnika vode v pomivalnem stroju je odvisna od izbrane nastavitve.

Primer: če se program Eco 55° izvaja pri trdoti vode 14°dH (25°fH / 18°eH / 2,5 mmol/l), se mehčalnik vode regenerira v rednih časovnih presledkih (po 7 ciklih pomivanja posode), poraba energije se poveča za 0,015 kWh, poraba vode pa za 2,3 litrov, trajanje programa se podaljša za 3 minut. Regeneracija se izvede med programom glavnega pranja.

## **OPOZORILO!**

Trda voda lahko povzroči nastanek bele plasti na posodi in v pomivalnem stroju. Zato je pomembno, da izberete pravo nastavitvev za mehčalnik vode. Glejte razdelek Trdota vode v poglavju *Nastavitve*.

Pomivalnega stroja nikoli ne uporabljajte s praznim prostorom za sol, če trdota vode presega 5°dH (9°fH / 6°eH / 0,9 mmol/l).

## **2. Osnovne nastavitve**

Ko je pomivalni stroj prvič vklopljen, je pomembno, da izberete prave nastavitve, s katerimi zagotovite, da je posoda dobro pomita. Glejte stran 21.

Priprava:

- Sredstvo za izpiranje
- Trdota vode
- TAB (Detergent vse-v-enem)

## **3. ✨ Dolivanje sredstva za izpiranje**



Sušenje je hitreje in bolj učinkovito, če uporabite sredstvo za izpiranje. Dosegli boste tudi boljše rezultate pranja s čisto posodo brez madežev.

Če ste izbrali Sredstvo za izpiranje 3:01 - 3:05, dolijte sredstvo za izpiranje v prostor za sredstvo za izpiranje.

1. Odprite pokrov prostora za sredstvo za izpiranje.
2. Previdno dolijte sredstvo za izpiranje do oznake **MAX**.
3. Obrišite morebitno razliko sredstvo za izpiranje okrog prostora za detergent.
4. Trdno zaprite pokrov.

Ko je potrebno doliti sredstvo za izpiranje, na prikazovalniku zasveti simbol.

## **4. ⚙ Dodajanje soli**

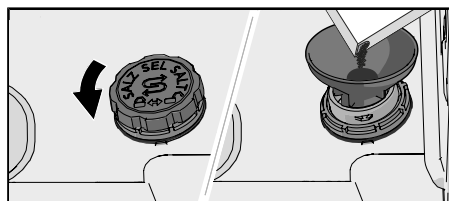

Pri vodi s trdoto nad 5 °dH (9 °fH / 6 °eH / 0,9 mmol/l), dodajte sol.

Dodajte sol v prostor za sol, če ste izbrali Trdota vode 4:01 - 4:09.

1. Odstranite pokrov prostora za sol tako, da ga zavrtite v nasprotni smeri urnega kazalca.
2. V odprtino za polnjenje predala za sol vstavite lijak, ki je priložen pomivalnemu stroju. Pred prvim pomivanjem, nalijte približno 1 l vode. (Vodo morate doliti samo prvokrat.)



3. Dodajte dovolj soli, da napolnite prostor za sol (maks. 750 gramov). Uporabite posebno sol za pomivalni stroj.
4. Obrišite odvečno sol in obrnite pokrov v smeri urinega kazalca dokler ni zaprt.

Ko je potrebno dodati sol, na prikazovalniku zasveti simbol.



**OPOZORILO!**

Da se izognete rjavenju, morate pomivalni program zagnati takoj po dodajanju soli.

# Bolj zeleno pomivanje s pomivalnim strojem

## Varčevanje z energijo in vodo

Pri uporabi pomivalnega stroja v stanovanjskem okolju se na splošno porabi manj energije in vode v primerjavi z ročnim pomivanjem posode.

### Ne spirajte s tekočo vodo



Posode ne spirajte pod tekočo vodo, saj boste s tem porabili več vode in energije. Preden naložite posodo v pomivalni stroj, preprosto postrgajte večje kose hrane.

### Izberite okolju prijazen detergent

Preberite okoljsko izjavo na embalaži!

Preveč čistila, sredstva za izpiranje in soli povzročijo manj učinkovito pomivanje posode in pomeni tudi večji vpliv na okolje.

### Zagon polnega pomivalnega stroja

Varčujte z energijo in vodo, tako da pred zagonom programa počakate, da je pomivalni stroj poln (glejte število standardnih pogrinjkov). Uporabite program  1h 65° z možnostjo  Hitro pranje za izpiranje posode, če so prisotne neprijetne vonjave.

### Programe zaženite pri nižji temperaturi

Če posoda ni zelo umazana, lahko izberete program z nižjo temperaturo.

### Izbira programa pomivanja – Eco 55°

Ta program je primeren za pranje običajno umazane posode in je najučinkovitejši program v smislu skupne porabe energije in vode. Program se uporablja za ocenjevanje skladnosti z zakonodajo EU o okoljsko primerni zasnovi izdelkov.

Program pomivanja posode je zasnovan za učinkovito pranje s čim manjšo porabo energije in vode. Program pomiva posodo dolgo časa pri nizki temperaturi.

### Izberite možnost – TotalDry

Z možnostjo krajšega pomivalnega programa in  TotalDry, ki samodejno odpre vrata pomivalnega stroja, boste dosegli boljše rezultate sušenja. Počakajte, da pomivalni stroj nakaže konec programa in se posoda ohladi, preden jo odstranite iz pomivalnega stroja. (Oprema ali pohištvo v okolici vgradnega pomivalnega stroja morajo biti odporni na kondenzacijo iz pomivalnega stroja.)

### Priključitev na dovod hladne vode

Pomivalni stroj priključite na dovod hladne vode, če se stavba ogreva s pomočjo olja, elektrike ali plina.

### Stroj priključite na toplo vodo

Pomivalni stroj priključite na dovod tople vode (največ 70 °C), če se stavba ogreva na energetsko učinkovite načine, kot so centralna kurjava, solarna ali geotermalna energija. Z izbiro priključka za toplo vodo boste zmanjšali porabo energije pomivalnega stroja.

### OPOMBA!

Ne presežite dovoljene temperature dovoda vode. Nekateri materiali uporabljeni v določeni posodi, niso odporni na vročo vodo. Glejte *Občutljiva posoda* v poglavju *Polnjenje pomivalnega stroja*.

# Polnjenje pomivalnega stroja

## Občutljiva posoda

Določene vrste posode zaradi različnih razlogov niso primerne za pranje v pomivalnem stroju. Nekateri materiali ne prenesejo visokih temperatur, druge pa poškoduje detergent za pomivalni stroj.

Bodite pazljivi na primer pri ročno izdelanih izdelkih, občutljivih okraskih, izdelkih iz kristala/stekla, srebra, bakra, kositra, aluminija, lesa in plastike. Preverite, ali imajo oznako »Primerno za pomivanje v pomivalnem stroju«.

## Polnjenje vpliva na rezultate

Posodo skrbno naložite v pomivalni stroj, da zagotovite najboljše rezultate pranja in sušenja z najnižjo možno porabo energije in vode. Omogočite pomivalnemu stroju, da doseže in očisti vse površine ter čim bolj temeljito posuši posodo.

- Vse umazane površine morajo gledati navznoter in navzdol!
- Kosov posode ne polagajte enega v/na drugega.
- Posodo z vdolbinami, kot so skodelice, položite tako, da bo voda za izpiranje lahko odtekla. Slednje je pomembno tudi pri predmetih iz umetne mase.
- Da majhni predmeti ne bi padli skozi košaro pomivalnega stroja, jih položite v košaro za pribor.

## Košare pomivalnega stroja

Pomivalni stroj ima zgornjo košaro in spodnjo košaro s košaro za pribor.

*Videz košar se lahko razlikuje glede na opremo pomivalnega stroja.*

## Zgornja košara

Kozarce, skodelice, skledje ter male in velike krožnike postavite v zgornjo košaro. Vse umazane površine morajo gledati navznoter in navzdol! Kozarce za vino postavite v nosilec za vinske kozarce, nože pa v stojalo za nože na desni.

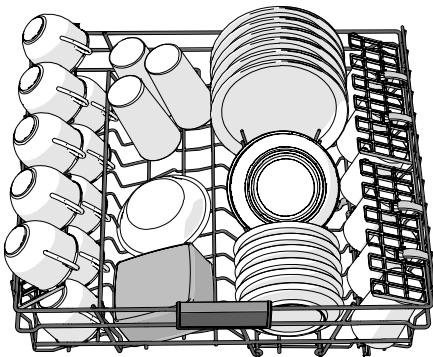

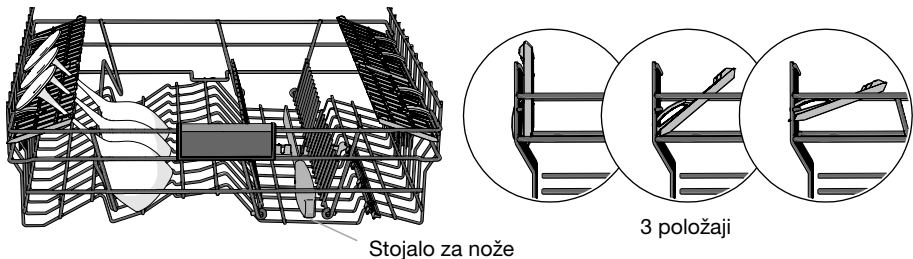

## Dvig in spust zgornje košare

1. Izvlecite zgornjo košaro.
2. Zgrabite stranice zgornje košare z obema rokama in jo dvignite.
3. Če zgornjo košaro dvignete, ko je v vrhnjem položaju, se spusti v spodnji položaj. Upoštevajte, da morata biti obe strani košare vedno nastavljeni na enako višino.

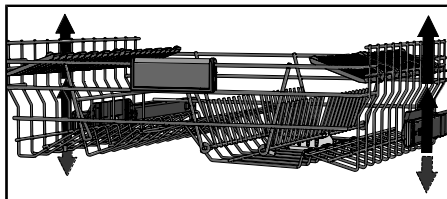

## Nastavljivo držalo za krožnike

Nastavljivo držalo za krožnike lahko zložite navzdol, da olajšate nalaganje loncev, skled in kozarcev.

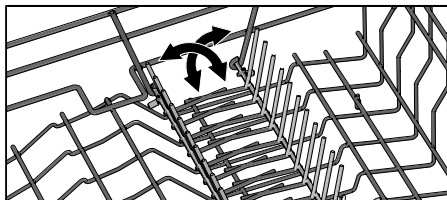

## Spodnja košara

Krožnike, majhne krožnike, posodo za strežbo, lonce in jedilni pribor (v košari za pribor) vstavite v spodnjo košaro.

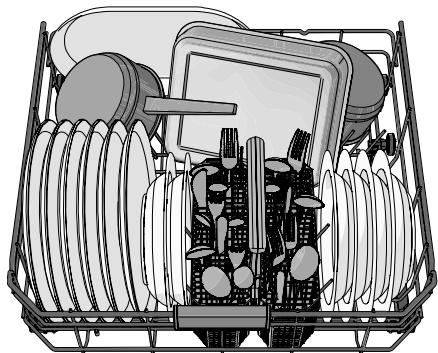

### Nastavljivo držalo za krožnike

Nastavljivo držalo za krožnike lahko zložite navzdol, da olajšate nalaganje loncev in skled.

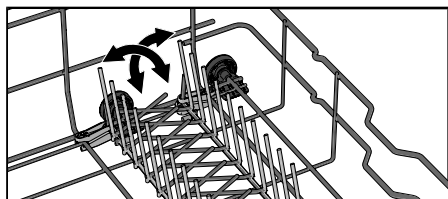

## Košara za pribor

Pribor postavite z ročaji navzdol, razen nožev, in ga čim bolj razporedite. Poskrbite, da se žlice ne stikajo.

Košarico za pribor položite v spodnjo košaro.

### Košara za pribor s pokrovom

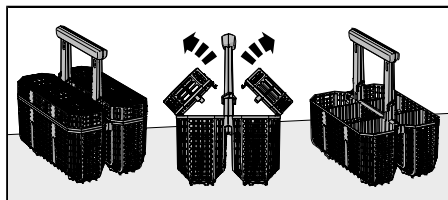

Pokrov košare za pribor se lahko odstrani.

## Prilagodljiva košara za pribor

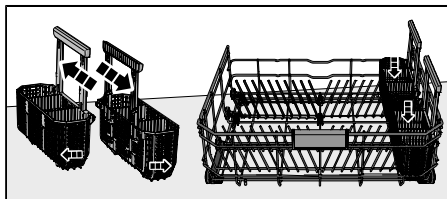

Košara za pribor je prilagodljiva in jo je mogoče ločiti na dva dela, ki ju lahko nato pritrdite na strani spodnje košare.



### **OPOMBA!**

Preverite, ali se brizgalne ročice prosto vrtijo.

# Uporaba pomivalnega stroja

## Dodajte čistilo

Sledite navodilom na embalaži čistila. Ta pomivalni stroj ima mehčalnik vode, zato uporabite odmerke čistila in sredstva za izpiranje, ki so primerni za mehko vodo.

Preveč čistila povzroči manj učinkovito pomivanje posode in pomeni tudi večji vpliv na okolje.

## Prostor za detergent

Detergent morate dodati v suh prostor za detergent.

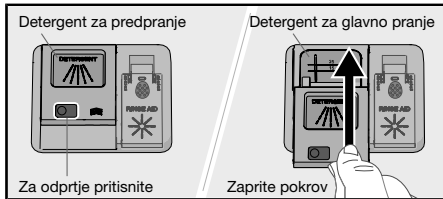

Če uporabljate detergent za pomivalni stroj v prašku ali tekoči detergent za pomivalni stroj, dodajte majhno količino detergenta v prostor za detergent za predpranje.

### OPOMBA!

Uporabljajte samo čistilo za pomivalni stroj! Uporaba tekočine za ročno pomivanje posode ni dovoljena, saj bi to ustvarilo peno, ki preprečuje učinkovito delovanje pomivalnega stroja.

## Detergent vse-v-enem

Na trgu obstajajo številni detergenti vse-v-enem. Natančno preberite navodila za uporabo teh izdelkov.

Aktivirajte nastavitev TAB, ko uporabljate detergent vse-v-enem, ki vsebuje sredstvo za izpiranje.

Tablete za pomivanje posode niso priporočljive za kratke programe (manj kot 75 minut). Namesto tega uporabite čistilo v prahu ali tekoče čistilo za pomivalni stroj.

### OPOMBA!

Optimalne rezultate pomivanja in sušenja se doseže z uporabo običajnega detergenta za pomivalni stroj skupaj z ločeno raztopljenim sredstvom za izpiranje in soljo.

Če imate vprašanja o detergentu, se obrnite na proizvajalca detergenta.



Prikazovalnik

**OPOMBA!**

Upravljalna plošča se odzove na uporabo le, ko so vrata odprta.

## ① Vklop/Izklop

Odprite vrata in pritisnite ①. Odprite tudi vodno pipo, če je zaprta.

## Izberite program

Izberite program, ki ustreza vrsti posode in stopnji umazanosti. Eco 55° je vedno nastavljen tovarniško.

Pritiskajte zeleni program, dokler ni aktiven, kar označuje lučka indikatorja.

**Auto 45-65°**

Pomivalni stroj lahko zazna, kako umazana je posoda, in ustrezno prilagodi porabo vode ter temperaturo. Po namestitvi aparata je potrebno program zagnati petkrat, da se povsem prilagodi in zagotovi najboljše rezultate.

**ECO Eco 55°**

Ta program je primeren za pranje običajno umazane posode in je najučinkovitejši program v smislu skupne porabe energije in vode. Program se uporablja za ocenjevanje skladnosti z zakonodajo EU o okoljsko primerni zasnovi izdelkov.

Več o bolj okolju prijaznem pomivanju s pomivalnim strojem lahko preberete v poglavju *Bolj zeleno pomivanje s pomivalnim strojem*.

Za močno umazano, zamaščeno posodo morate uporabiti program z višjimi temperaturami.

**1h 65°**

Hiter program za rahlo zasušene ostanke hrane. (Program ni primeren za zažgano hrano, kot na primer na posodi za pečenje.)

Možnost TotalDry je pomembna za zagotavljanje najboljših rezultatov sušenja.

**Intenzivni 70°**

Program z visoko temperaturo za raztapljanje maščobe zelo umazane posode, kot so ponve, ponve za enolončnice in posode za pečico. Če te posode ne napolnijo popolnoma pomivalnega stroja, lahko dodate krožnike in drugo posodo.



## **Steklo 40°**

Nežen program za pomivanje posode z nizko temperaturo za pranje krhkih kristalnih/steklenih izdelkov. Uporabite majhno količino detergenta in postavite izdelke tako, da se med pranjem ne bodo dotikali drug drugega. Glej tudi razdelek *Občutljiva posoda* v poglavju *Polnjenje pomivalnega stroja*. S tem programom lahko perete tudi porcelanasto posodo, ki je bila pravkar uporabljena in na njej ni ostankov zasušene hrane.

## **Higiena 70°**

Ta program je idealen za uporabo, ko so higienske zahteve izredno visoke, npr. za stekleničke za dojenčka in deske za rezanje. Temperatura je visoka tako med glavnim pranjem kot med zadnjim izpiranjem.

## **Nočni 55°**

Tišji pomivalni program primeren za nočno delovanje. Čas programa se podaljša.

## **Hitri 35°**

Hiter program za posodo, ki je bila pravkar uporabljena in je brez zaušenih ostankov hrane.

## **Samočiščenje**

Samočistilni program za higienično čiščenje kadi pomivalnega stroja, brizgalnih ročic in cevi za pršenje.

Ta program vklopite (brez posode v pomivalnem stroju) z uporabo običajnega detergenta za pomivalni stroj, citronske kisline ali enega izmed posebnih čistil za pomivalni stroj, ki so v prodaji. Za odstranjevanje vodnega kamna glejte razdelek *Kad pomivalnega stroja* v poglavju *Nega in čiščenje*.

## **OPOMBA!**



**CLn** Pomivalni stroj vas bo v rednih časovnih presledkih opozoril, da je treba zagnati Samočiščenje.

## **Izberite možnosti**

Pritisnite možnosti, da jih aktivirate. (Možnosti, ki so na voljo, se med programi razlikujejo.)

## **Zakasnitev vklopa**

Če izberete Zakasnitev vklopa, se pomivalni stroj zažene 1 do 24 ur po tem, ko pritisnete  in zaprete vrata.

1. Enkrat pritisnite , da vklopite Zakasnitev vklopa. Večkrat pritisnite gumb (ali ga držite), da nastavite zeleno število ur. Čas za Zakasnitev vklopa je prikazan na prikazovalniku.
2. Pritisnite . Zaprite vrata. Programska ura odšteva in pomivalni stroj se zažene po izbranem zamiku.

Če želite preklicati možnost Zakasnitev vklopa, odprite vrata, nato pa pritisnite in tri sekunde pridržite .

*Ni na voljo za; Samočiščenje*

## **Hitro pranje**

Ta možnost skrajša čas programa, vendar pa porabi več energije in vode.

Pritisnite , da aktivirate možnost. Čas programa se posodobi na prikazovalniku.

Ni na voljo za; Auto 45-65°, Steklo 40°, Higiena 70°, Nočni 55°, Hitri 35°, Samočiščenje

## TotalDry

Vrata pomivalnega stroja se samodejno odprejo, kar skrajša čas programa in omogoča boljše rezultate sušenja. Počakajte, da pomivalni stroj nakaže konec programa in se posoda ohladi, preden jo vzamete iz pomivalnega stroja. (Oprema ali pohištvo v okolici vgradnega pomivalnega stroja morajo biti odporni na kondenzacijo iz pomivalnega stroja.)

Čas sušenja pri možnosti TotalDry se razlikuje (od 5 do 90 minut), odvisno od modela, programa in temperature zadnjega izpiranja.

Pritisnite , da aktivirate možnost, ki jo označuje lučka indikatorja.

Možnost TotalDry je vnaprej izbrana za nekatere programe.

Ni na voljo za; Higiena 70°, Samočiščenje

## OPOMBA!

Za najboljše rezultate sušenja zaprite vrata šele takrat, ko se faza sušenja konča in se stroj samodejno izklopi.

## OPOZORILO!

Če se vrata odprejo samodejno, jih ne smete blokirati ali zapreti. S tem lahko poškodujete mehanizem za zaklepanje vrat. Počakajte vsaj 5 minut, preden zaprete vrata.

## Start/Stop

Pritisnite . Prikazovalnik bo začel utripati, kar pomeni, da je pomivalni stroj pripravljen za zagon. Pravilno zaprite vrata, sicer se pomivalni stroj ne bo zagnal.

## Ustavitev ali spreminjanje programa

Odprite vrata. Če želite po zagonu pomivalnega stroja prekiniti ali spremeniti program, pritisnite in držite  tri sekunde.

Če se je pokrov naprave za doziranje detergenta odprl, dolijte nov detergent. Nato izberite nov program, pritisnite  in zaprite vrata.

## Preostali čas

Ko izberete program in možnosti, se prikaže trajanje programa pri zadnji uporabi.

## Status LedLight (Lučka stanja)

Lučka stanja na spodnji strani pomivalnega stroja naznanja, da se je program zagnal.

## Utripajoča lučka

Utripajoča lučka pomeni, da je nekdo med delovanjem programa odprl vrata. Če lučka utripa pri zaprtih vratih, je prišlo do napake. Glej poglavje *Iskanje napak*.

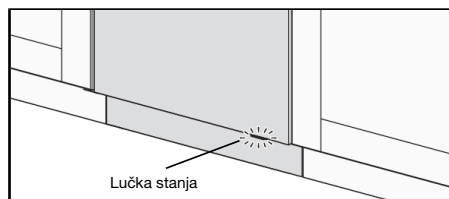

## Če želite dodati več posode<sup>1)</sup>

Odprite vrata. Pomivalni stroj se samodejno ustavi. Dodajte posodo in zaprite vrata. Čez nekaj časa pomivalni stroj nadaljuje s programom.

## Izpad napajanja

Če se pomivalni stroj izklopi zaradi izpada električne energije med izvajanjem pomivalnega programa, se program nadaljuje, ko se napajanje ponovno vzpostavi. Če se izpad napajanja pojavi med sušenjem, se program prekine.

Če vrata med sušenjem odprete za več kot 2 minuti, se program prekine.

## Ko je program končan

Konec programa naznani en kratek zvočni signal. Poglavje *Nastavitve* opisuje, kako spremeniti to funkcijo.

Poleg tega je konec programa označen z izklopom statusne lučke.

Ko so vrata pomivalnega stroja odprta in se je program zaključil, se na prikazovalniku prikaže besedilo »End«.

Po zaključku programa se pomivalni stroj samodejno izklopi. Po vsaki uporabi zaprite pipo za vodo (če to zahteva vaša zavarovalnica).

## Najboljši rezultati sušenja

- Do konca napolnite pomivalni stroj.
- Posodo z vdolbinami, kot so skodelice, položite tako, da bo voda za izpiranje lahko odtekla. Slednje je pomembno tudi pri predmetih iz umetne mase.
- Dolijte sredstvo za izpiranje ali povečajte nastavitev odmerka sredstva za izpiranje.
- Vklopite možnost  TotalDry.
- Pred praznjenjem stroja počakajte, da se posoda ohladi.











## Odstranjevanje posode iz pomivalnega stroja

Vroč porcelan se lažje zlomi. Preden posodo vzamete iz pomivalnega stroja, počakajte, da se ohladi.

Najprej izpraznite spodnjo košaro, da se izognete morebitnemu kapljanju iz zgornje košare na posodo v spodnji košari.

<sup>1)</sup> Po odpiranju naprave za doziranje detergenta ne nalagajte dodatne posode.

# Tabela programov







Programi	Detergent (ml)	Možnosti	Število predprani	Glavno pomivanje	Število izpiranj	Zadnje izpiranje	Vrednosti porabe <sup>1)</sup>		
							Čas pomivanja (pribl. h:min)	Energija (približno kWh)	Poraba vode (liter)
 Auto 45-65°	25	 3)	1-2	45-65 °C	2-3	60 °C	2:10-3:10	0,9-1,4	12,0-19,0
eco Eco 55°(2)	25	 3)		55 °C	2	49 °C	3:10	0,83	9,7
 1h 65°	25	 3)		65 °C	3	65 °C	1:00	1,1	13,0
 Intenzivni 70°	25		2	70 °C	2	70 °C	2:50	1,6	15,5
 Steklo 40°	20			40 °C	2	50 °C	1:40	0,7	10,0
 Higijena 70°	25			70 °C	2	70 °C	1:05	1,3	9,5
 Nočni 55°	25		1	55 °C	2	65 °C	5:35	1,4	13,5
 Hitri 35°	10	 3)		35 °C	2	30 °C	0:20	0,3	9,0

<sup>1)</sup> Poraba je odvisna od temperature dotične vode, sobne temperature, velikosti bremena, izbranih dodatnih funkcij itd. Vrednosti za Eco 55° program so natančno določene, za ostale so samo približne. Vgrajen mehčalnik vode se redno obnavlja, da ohrani svojo funkcijo. Regeneracija podaljša program pomivanja posode in poveča porabo energije in vode. Pogostost regeneracije mehčalnika vode v pomivalnem stroju je odvisna od izbrane nastavitve.

<sup>2)</sup> Ta program je primeren za pranje običajno umazane posode in je najučinkovitejši program v smislu skupne porabe energije in vode. Program se uporablja za ocenjevanje skladnosti z zakonodajo EU o okoljsko primernih zasnovi izdelkov.

<sup>3)</sup> TotalDry

# Nastavitve

1. Odprite vrata in pritisnite .
2. Če želite odpreti meni z nastavitvami pomivalnega stroja, pritisnite in držite  in  dokler se na prikazovalniku ne prikaže SET.
3. Pritisnite , da vstopite v meni nastavitvev.
4. Pritisnite , da vstopite v možnosti.
5. S pritiskom na gumb  potrdite izbrano nastavitvev.
6. Za izhod iz menija se pomaknite po njem ali pritisnite .

Odprite meni nastavitvev pomivalnega stroja



Izbira alternative

Potrdi/Naslednja nastavitvev

Nastavitve	Alternative	
Zvoki	2:00 - 2:03 (2:00 Izklop)	Pisk potrjuje, da je bila pritisnjena upravljalna plošča. Pisk označi konec pomivalnega programa. <i>Obvestila o napaki so vedno oznanjena z glasnim brenčanjem.</i>
Sredstvo za izpiranje	3:00 - 3:05 (3:00 Izklop)	Nastavitvev doziranja sredstva za izpiranje. Napravo za doziranje sredstva za izpiranje lahko nastavite v območju od 3:00 (izklop) do 3:05 (visok odmerek). Povečajte odmerek sredstva za izpiranje: <ul style="list-style-type: none"> <li>• Če so na posodi vidne sledi vode.</li> </ul> Zmanjšajte odmerek sredstva za izpiranje: <ul style="list-style-type: none"> <li>• Če ima posoda lepljivo belo/modro prevleko.</li> <li>• Če je posoda črtasta.</li> <li>• Če prihaja do nabiranja pene. Če imate zelo mehko vodo, lahko sredstvo za izpiranje razredčite z vodo v razmerju 50 : 50.</li> </ul> <i>Tovarniška nastavitvev: 3:04</i>
Trdota vode	4:00 - 4:09 (4:00 Izklop)	Nastavljanje mehčalnika vode. Izberite nastavitvev glede na trdoto vode iz vodovoda. Pomembno je, da je nastavitvev pravilna! <i>Glejte 1 Trdota vode v poglavju Pred prvim pomivanjem.</i> Pri vodi s trdoto nad 5 °dH (9 °fH / 6 °eH / 0,9 mmol/l), dodajte sol. <i>Pri vodi s trdoto pod 6°dH (10°fH / 7°eH / 1,0 mmol/l) izberite 4:00. Mehčalnik vode je izklopljen, dodajanje soli ni potrebno.</i> <i>Tovarniška nastavitvev: 4:04</i>

<b>Nastavitve</b>	<b>Alternative</b>	
TAB (Detergent vse-v-enem)	5:00 (Izklop) 5:01 (Vkllop)	Aktivirajte to nastavitvev, ko uporabljate detergent vse-v-enem, ki vsebuje sredstvo za izpiranje. Ta nastavitvev zmanjša odmerek sredstva za izpiranje in vpliva na pogostost regeneracije vgrajenega mehčalnika pomivalnega stroja. <i>Tovarniška nastavitvev: 5:00</i>
Odčitavanje napak	<b>F--</b>	Vsa obvestila o napakah. <i>Ob stiku s servisno službo, boste morda morali posredovati najnovejša obvestila o napakah.</i>
Ponastavitvev na tovarniške nastavitvev	<b>rSt</b>	Ponastavi vse nastavitvev na tovarniške privzete vrednosti. Izberite rSt in potrdite s pritiskom na $\triangleright$ □.
Izhod	<b>End</b>	Za izhod iz menija z nastavitvami pomivalnega stroja izberite End in pritisnite $\text{☺}$ . (Meni se samodejno zapre po treh sekundah.)

# Nega in čiščenje

## ✨ Dolivanje sredstva za izpiranje

Ko je potrebno doliti sredstvo za izpiranje, na prikazovalniku zasveti zgornji simbol.



1. Odprite pokrov prostora za sredstvo za izpiranje.
2. Previdno dolijte sredstvo za izpiranje do oznake **MAX**.
3. Obrišite morebitno razliko sredstva za izpiranje okrog prostora za detergent.
4. Trdno zaprite pokrov.

Po dolivanju lahko traja nekaj časa, preden se simbol izklopi.

## ☞ Dodajanje soli

Ko je potrebno dodati sol, na prikazovalniku zasveti zgornji simbol.

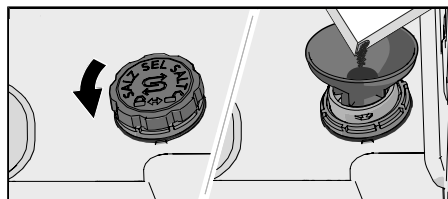

1. Odstranite pokrov prostora za sol tako, da ga zavrtite v nasprotni smeri urnega kazalca.
2. Lijak, ki je priložen pomivalnemu stroju, vstavite v odprtino prostora za sol. (Vodo morate doliti samo prvič.)
3. Dodajte dovolj soli, da napolnite prostor za sol (maks. 750 gramov). Uporabite posebno sol za pomivalni stroj.
4. Obrišite odvečno sol, da lahko trdno privijete pokrov.

Po dolivanju lahko traja nekaj časa, preden se simbol izklopi.

## ⚠ OPOZORILO!

Da se izognete rjavenju, morate pomivalni program zagnati takoj po dodajanju soli.

V prostor za sol nikoli ne vlijte čistila za pomivalni stroj. To uniči mehčalnik vode!

## Čiščenje filtra

Filter ujame večje delce hrane, ki ne morejo priti mimo odvodne črpalke. Filter po potrebi izpraznite. Filter je potrebno čistiti v rednih intervalih glede na pogostost uporabe pomivalnega stroja.

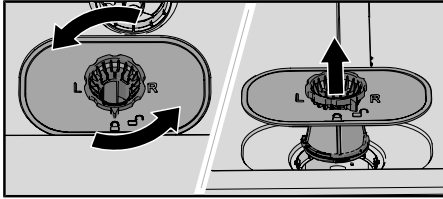

1. Zaporni obroč zavrtite v nasprotni smeri urnega kazalca in filter dvignite naravnost navzgor.
2. Odstranite in očistite filter.
3. Ponovno vstavite filter in zaporni obroč zavrtite v desno do konca. Preverite, ali so robovi pravilno zatesnjeni, ko je filter ponovno vstavljen.

### OPOMBA!

Če filter ni pravilno nameščen, to lahko vpliva na rezultate pomivanja s pomivalnim strojem. Pomivalnega stroja ne smete uporabljati brez nameščenega filtra!



## Čiščenje brizgalnih ročic

Odprtine in ležaji se lahko včasih zamašijo. Z žebeljčkom ali podobnim odstranite ostanke. Brizgalne ročice imajo odprtine tudi spodaj.

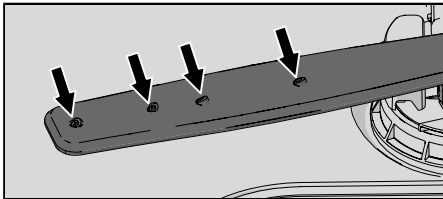

Za lažje čiščenje lahko odstranite brizgalne ročice. Nato jih ne pozabite trdno priviti na svoje mesto.

### Zgornja brizgalna ročica

- Izvlecite zgornjo košaro.
- Odvijte ležaje brizgalne ročice v nasprotni smeri urnega kazalca, da odstranite brizgalno ročico iz zgornje košare.



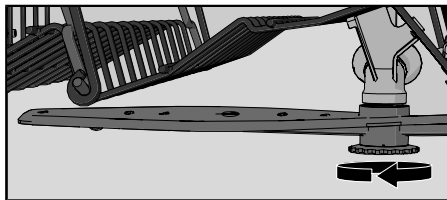

## Spodnja brizgalna ročica

- Spodnjo brizgalno ročico potegnite naravnost navzgor, da jo sprostite.

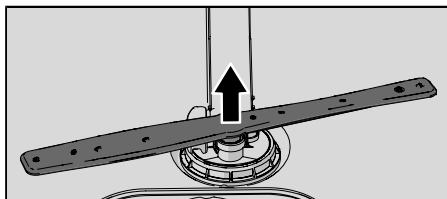

## Čiščenje zunanosti pomivalnega stroja

### Vrata in tesnilo vrat

Odpriete vrata. Stranice vrat in tesnilo vrat redno čistite z rahlo vlažno krpo. Tesnilo vrat na spodnjem sprednjem robu pomivalnega stroja očistite s ščetko za pomivanje posode.

### Upravljalna plošča

Upravljalna plošča mora biti čista. Po potrebi jo obrišite s suho ali rahlo vlažno krpo. Nikoli ne uporabljajte čistil, ker lahko opraskajo površino.

## CLn - Zagon programa Samočiščenje

### Kad pomivalnega stroja

Kad pomivalnega stroja je izdelana iz nerjavečega jekla in ostane pri običajni rabi čista (ob redni uporabi stroja).

V primeru trde vode se v pomivalnem stroju lahko nabira vodni kamen. Če se to zgodi, dodajte v prostor za detergent dve jedilni žlici citronske kisline in vklopite program Samočiščenje (v stroju naj ne bo posode). Na trgu so na voljo tudi posebna čistila za pomivalne stroje.

## Odstranjevanje blokad

### Odmašitev odvodne črpalke

Če pomivalni stroj po zaključku programa še vedno vsebuje vodo, je odvodna črpalka morda zamašena, kar ima za posledico obvestilo o napaki Napaka odtoka vode.

1. Napravo izklopite z  in izvlecite vtič iz električne vtičnice.
2. Odstranite grobi filter in fini filter.
3. Iz kadi pomivalnega stroja odstranite vodo.
4. Za pregled odvodne črpalke odstranite rumen zaščitni pokrov na desni strani spodnjega odtoka. (Po potrebi uporabite klešče.)
5. Ročno obrnite kolesce črpalke, ki se nahaja za blokado odvodne črpalke. Previdno odstranite morebitne ostre predmete, kot je na primer steklo.
6. Blokado odvodne črpalke zamenjajte skupaj s finimi in grobimi filtri.

7. Znova priključite stroj.

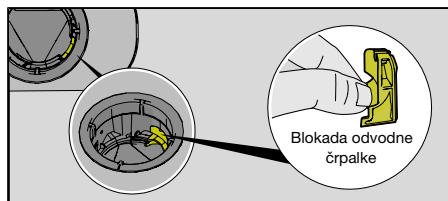

#### **OPOMBA!**

Ne pozabite zamenjati blokade odvodne črpalke.

### **Odmašitev filtra cevi za dotok**

Če dovajana voda vsebuje delce, je morda zunanji filter na cevi za dotok zamašen, zaradi česar prihaja do obvestila o napaki Napaka dovoda vode.

1. Napravo izklopite z  in izvlecite vtič iz električne vtičnice.
2. Zaprite pipo za vodo.
3. Odvijte cev za dotok.
4. Previdno odstranite zunanji filter iz cevi za dotok in ga očistite.
5. Zamenjajte filter in preverite, ali je tesnilo pravilno nameščeno.
6. Cev za dotok trdno privijte nazaj.
7. Vklopite kabel naprave v zidno vtičnico in odprite pipo za vodo. Nekaj časa počakajte, da se tlak uravnoteži, in preverite, ali je povezava vodotesna.

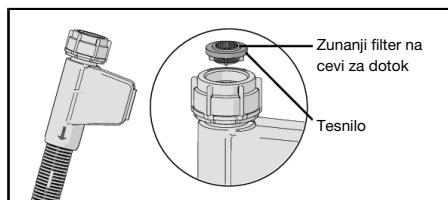

### **Shranjevanje/transport v času zime**

Pomivalni stroj shranjujte pri temperaturi nad ničlo in se izogibajte dolgim transportnim razdaljam v zelo hladnem vremenu. Pomivalni stroj prevažajte v pokončnem položaju ali položenega na hrbtno stranico.





Pred transportom rabljenega pomivalnega stroja ali pred daljšim skladiščenjem morate odstraniti vodo iz stroja.

# Iskanje napak

Obvestila o napaki		Dejanje
<b>F10</b>	Prenapolnjenje vode	Odmašitev odvodne črpalke. Glejte poglavje <i>Nega in čiščenje</i> . Če težave ne odpravite, pokličite najbližji servisni center.
<b>F11</b>	Napaka odtoka vode	Glejte »Voda ostane v pomivalnem stroju« v razdelku »Težave« v spodnji tabeli. Če težave ne odpravite, pokličite najbližji servisni center.
<b>F12</b>	Napaka dovoda vode	Preverite, ali je pipa za vodo odprta. Prepričajte se, da zunanji filter na cevi za dotok ni blokiran. Glejte <i>Odmašitev filtra cevi za dotok</i> v poglavju <i>Nega in čiščenje</i> . Če težave ne odpravite, pokličite najbližji servisni center.
<b>F40</b>	Pušča dovodni ventil	Zaprte pipo za vodo in se obrnite na najbližji servisni center.
<b>F41</b>	Napaka grelnika 1	Zaprte pipo za vodo. Izvlecite vtič iz električne vtičnice in se obrnite na najbližji servisni center.
<b>F54</b>	Prenapolnjenje vode	Zaprte pipo za vodo in se obrnite na najbližji servisni center. Da preprečite puščanje vode izven pomivalnega stroja, ne izvlecite vtiča iz električne vtičnice, dokler ne zaprete pipe za vodo na napajalnem vodu!
<b>F67</b>	Napaka dovoda vode	Preverite, ali je pipa za vodo odprta. Prepričajte se, da zunanji filter na cevi za dotok ni blokiran. Glejte <i>Odmašitev filtra cevi za dotok</i> v poglavju <i>Nega in čiščenje</i> . Če težave ne odpravite, pokličite najbližji servisni center.

Pritisnite kateri koli gumb, da izbrišete obvestilo o napaki.

Težava	Možni vzroki	Dejanje
Upravljalna plošča se ob pritisku ne odzove.	Upravljalno ploščo ste pritisnili prekmalu po odpiranju vrat.	Počakajte trenutek in poskusite znova.
	Vrata so zaprta.	Odprite vrata. Upravljalna plošča se odzove na uporabo le, ko so vrata odprta.
	Umazanija na upravljalni plošči.	Očistite jih s suho ali malo vlažno krpo.
	Nadzorno ploščo je potrebno umeriti (kalibrirati).	Zaprte pipo za vodo. Vtič odstranite iz električne vtičnice in počakajte 60 sekund. Nato aparat ponovno vklopite v vtičnico in odprite pipo za vodo.
Vrat ni mogoče zapreti.	Košare niso pravilno nameščene.	Preverite, ali so košare pravilno postavljene vodoravno.
		Preverite, ali posoda ne preprečuje pravilnega drsenja košar na svoje mesto.
	Ključavnica za zaklepanje vrat se ne zaskoči in zaklene.	Preverite ključavnico za vrata. Če se ne zaskoči in zaklene, odprite vrata.

Težava	Možni vzroki	Dejanje
		Pritisnite in držite  TotalDry, dokler prikazovalnik ne začne odštevati. Počakajte, da se odštevanje konča (60 sekunde). Zaprite vrata. Preverite, ali se ključavnica vrat zaskoči in zaklene.
Pomivalni stroj se ne zažene.	 ni bil pritisnjen.	Pritisnite  . Prikazovalnik začne odštevati.
	Vrata niso pravilno zaprta.	Preverite.
	Odprli ste pomivalni stroj, medtem ko je program v teku, da dodate več posode.	Zaprite vrata in počakajte. Čez nekaj časa pomivalni stroj nadaljuje s programom.
	Ključavnica za zaklepanje vrat se ni zaskočila in zaklenila.	Preverite ključavnico za vrata. Če se ne zaskoči in zaklene, odprite vrata. Pritisnite in držite  TotalDry, dokler prikazovalnik ne začne odštevati. Počakajte, da se odštevanje konča (60 sekunde). Zaprite vrata. Preverite, ali se ključavnica vrat zaskoči in zaklene.
	Preverite, ali je bila izbrana možnost Zakasnitev vklopa.	Pritisnite in držite  tri sekunde, če želite preklicati možnost Zakasnitev vklopa.
	Vtič ni priključen v električno vtičnico.	Preverite.
	Varovalka je pregorela/odklopnik se je sprožil.	Preverite.
Posoda ni čista.	Brizgalne ročice se ne vrtijo.	Preverite, da posoda ne ovira vrtenja brizgalnih ročic.
	Odprtine ali ležaji brizgalne ročice so zamašeni.	Očistite brizgalne ročice. Glejte poglavje <i>Nega in čiščenje</i> .
	Neustrezen pomivalni program.	Izberite program z visoko temperaturo za raztapljanje maščobe na zelo umazani posodi, kot je Intenzivni 70°.
	Napačen odmerek čistila.	Čistilo odmerite glede na trdoto vode. Veliko preveč ali premalo čistila poslabša rezultate pomivanja.
	Staro čistilo. Čistilo ima omejen rok uporabnosti.	Izogibajte se velikim embalažam.

Težava	Možni vzroki	Dejanje
	Posoda je napačno vstavljena.	Porcelana ne pokrivajte z velikimi posodami in podobnim. Izogibajte se postavljanju zelo visokih kozarcev v vogale košar. Glejte poglavje <i>Polnjenje pomivalnega stroja</i> .
	Kozarci in skodelice se med programom prevrnejo.	Posodo postavite stabilno.
	Filtri so zamašeni.	Očistite grobe in fine filtre.
	Filtri niso pravilno nameščeni.	Preverite, ali so filtri pravilno nameščeni. Glej poglavje <i>Nega in čiščenje</i> .
	Blokada odvodne črpalke manjka.	Preverite, ali je rumen zaščitni pokrov na desni strani spodnjega odtoka nameščen. Glejte poglavje <i>Nega in čiščenje</i> .
Pike na nerjavečem jeklu ali srebri.	Nekatera živila, kot so gorčica, majoneza, limone, kis, sol in pralivi, lahko povzročijo pike na nerjavečem jeklu, če jih ne očistite pravočasno.	Če pomivalnega stroja ne boste takoj zagnali, splaknite ostanke tovrstnih živil. Uporabite lahko 1h 65° z možnostjo Hitro pranje.
	Vsi predmeti iz nerjavečega jekla lahko povzročijo pike na srebri, če pridejo v stik z njim med pomivanjem posode. Aluminij lahko prav tako povzroči pike na posodah.	Da bi se izognili madežem in potemnelosti, ločite posodo, izdelano iz različnih kovin, npr. srebra, nerjavečega jekla in aluminija.
Lise ali obloge na posodah.	Nepravilna nastavitev odmerka sredstva za izpiranje.	Glejte poglavje <i>Nastavitve</i> .
	Aktivirana je nastavitev TAB med uporabo detergenta vse-v-enem z nezadostnim učinkom sušenja.	Uporabite drug detergent vse-v-enem ali izklopite nastavitev TAB ter dodajte sol in dolijte ločeno sredstvo za izpiranje. Glejte Sredstvo za izpiranje v poglavju <i>Nastavitve</i> .
	Prostor za sol je prazen.	Dodajte sol. Glejte poglavje <i>Pred prvim pomivanjem</i> .
	Nepravilna nastavitev mehčalnika vode.	Glejte Trdota vode v poglavju <i>Nastavitve</i> .
	Iz mehčalnika vode pušča sol.	Preverite, ali je pokrov prostora za sol pravilno zategnjen. Pokličite najbližji servisni center.
	Previsoka temperatura in/ali preveč detergenta lahko povzročita jedkanje kristala. Tega žal ne morete popraviti, ampak samo preprečiti.	Kristal pomivajte z nizko temperaturo in malo čistila. Obrnite se na proizvajalca čistila.

<b>Težava</b>	<b>Možni vzroki</b>	<b>Dejanje</b>
Posoda ima lepljivo belo/modro prevleko.	Nastavitev odmerka sredstva za izpiranje je previsoka.	Zmanjšajte odmere. Glejte poglavje <i>Nastavitve</i> . Če imate zelo mehko vodo, lahko sredstvo za izpiranje razredčite z vodo v razmerju 50 : 50.
Po pomivanju ostanejo pike.	Madeži šminke ali čaja/kave se lahko izkažejo za težko odstranljive.	Uporabite čistilo z belilom.
V prostoru za detergent po pomivanju ostane detergent.	Detergent ste dodali v vlažen prostor za detergent.	Detergent morate dodati v suh prostor za detergent.
	Prostor za detergent je zablokir-an.	Prepričajte se, da posoda ne preprečuje odpiranja prostora za detergent.
Rožljanje med pomivanjem posode.	Posoda ni pravilno postavljena ali pa se brizgalne ročice ne vrtijo.	Preverite, ali je posoda postavljena stabilno. Zavrtite brizgalne ročice, da preverite ali se neovirano vrtijo.
Voda ostane v pomivalnem stroju.	Filtri so zamašeni.	Očistite grobe in fine filtre.
	Filtri niso pravilno nameščeni.	Preverite, ali so filtri pravilno nameščeni. Glej poglavje <i>Nega in čiščenje</i> .
	Umazanija v odvodni črpalki.	Očistite odvodno črpalko. Glejte poglavje <i>Nega in čiščenje</i> .
	Blokada odvodne črpalke manjka.	Preverite, ali je rumen zaščitni pokrov na desni strani spodnjega odtoka nameščen. Glejte poglavje <i>Nega in čiščenje</i> .
	Prepognjena cev odtoka.	Preverite, ali je cev brez prepogibov in ostrih upogibov.
	Zamašena odtočna cev.	Odstranite odtočno cev na sifonu pomivalnega korita. Preverite, ali ni prisotna umazanija in ali je notranji premer povezave najmanj 14 mm.
Neprijeten vonj v pomivalnem stroju.	Umazanija okoli tesnil in v vogalih.	Očistite jo s ščetko za pomivanje posode in čistilom, ki se ne peni.
	Dolgo časa ste uporabljali programe z nizko temperaturo.	Enkrat ali dvakrat na mesec zaženite program z višjo temperaturo. Lahko pa zaženete tudi samočistilni program. Glejte <i>Samočiščenje</i> v poglavju <i>Uporaba pomivalnega stroja</i> .

Težava	Možni vzroki	Dejanje
V pomivalnem stroju se nalagajo mastne obloge.	Dolgo časa ste uporabljali programe z nizko temperaturo.	Izberite program z visoko temperaturo za raztapljanje masti na zelo umazani posodi, kot je Intenzivni 70°. Lahko pa zaženete samočistilni program. Glejte razdelek Samočiščenje v poglavju <i>Uporaba pomivalnega stroja</i> .
Posoda ni dovolj suha.	Možnost ☒ TotalDry ni vklopljena.	Vključite možnost ☒ TotalDry.
	Pomivalni stroj ni napolnjen do konca.	Do konca napolnite pomivalni stroj.
	Sredstvo za izpiranje morate doliti ali pa je odmerek prenizek.	Dolijte sredstvo za izpiranje ali povečajte nastavitev odmerka sredstva za izpiranje.
	Aktivirana je nastavitev TAB med uporabo detergenta vse-v-enem z nezadostnim učinkom sušenja.	Uporabite drug detergent vse-v-enem ali izklopite nastavitev TAB ter dodajte sol in dolijte ločeno sredstvo za izpiranje. Glejte Sredstvo za izpiranje v poglavju <i>Nastavitve</i> .

# Vgradnja

Pomembno je, da preberete in sledite navodilom ter priporočilom v nadaljevanju. Vgradnjo in priključitev opravite skladno z ločenimi navodili za vgradnjo.

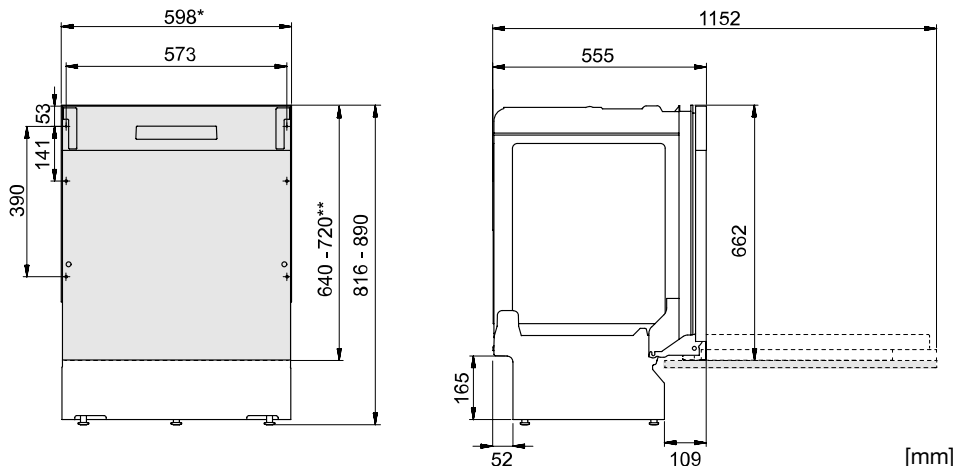

\*Odstranite plastične trakove, če je velikost vdolbine 596-598 mm.  
Bodite previdni! Robovi so lahko ostri. Nosite zaščitne rokavice!

\*\*Dolžina dekorativne plošče.

*Nazivne dimenzije. Dejanske mere se lahko razlikujejo.*

## Varnostna navodila

- Priklop na električno, vodo in kanalizacijo morajo izvesti usposobljeni strokovnjaki.
- Vedno upoštevajte veljavne predpise za vodo, kanalizacijo in električno.
- Med namestitvijo bodite pazljivi! Nosite zaščitne rokavice! Vedno naj bosta prisotni dve osebi!
- Na tla pod pomivalni stroj postavite vodotesen zaščitni pladenj, da preprečite škodo zaradi morebitnega puščanja vode.
- Preden privijete pomivalni stroj na njegovo mesto, ga preizkusite z zagonom programa 1h 65° z možnostjo Hitro pranje. Preverite, ali se pomivalni stroj napolni z vodo in ali voda odteka. Prepričajte se tudi, da nobena povezava ne pušča.



### OPOZORILO!

Pri vgradnji pomivalnega stroja zaprite dovod vode.

Med delom mora biti vtič odklopljen ali pa mora biti odklopljen dovod napetosti v vtičnico!

## Priprava

- Dimenzije odprtine in povezav najdete v ločenih navodilih za vgradnjo. Pred začetkom vgradnje se prepričajte, da so vse dimenzije pravilne. Višino dekorativne plošče je mogoče nastaviti, da se bo ujemala z drugo opremo.
- Poskrbite, da bo površina, na katero boste namestili pomivalni stroj, trdna. Prilagodite nastavljive noge, da bo pomivalni stroj vodoraven.



- Če je pomivalni stroj vgrajen, mora biti obdajajoča oprema odporna na kondenzacijo iz pomivalnega stroja.
- Zaščitno folijo namestite pod delovni pult in navzgor okoli roba. Naloga zaščitne folije je zaščititi delovni pult pred vlago. (Zaščitna folija je v priloženi plastični vrečki.)
- Preverite, ali je naprava nameščena tako, da se vrata brez težav odprejo. V nasprotnem primeru lahko pride do okvare delovanja ključavnice vrat.
- Upoštevajte, da boste morali vzeti vrat po namestitvi pokrova morda prilagoditi. Vzemi na levi in desni strani vrat nastavite tako, da bodo varata enakomerno uravnovežena.

## Priključitev odtoka

Ta pomivalni stroj je primeren za vgradnjo v dvignjeno odprtino (za doseganje ergonomske višine dela). To pomeni, da je lahko pomivalni stroj nameščen tako, da je cev odtoka napeljana niže od dna pomivalnega stroja, na primer neposredno v odtok na tleh.

Cev odtoka lahko priključite tudi na priključni nastavek na sifonu pomivalnega korita. Priključni nastavek mora imeti notranji premer najmanj 14 mm.

Cev odtoka lahko podaljšate do največ 3 m (skupna dolžina cevi odtoka ne sme preseči 4,5 m). Priključni nastavek mora imeti notranji premer najmanj 14 mm.

Noben del cevi odtoka ne sme biti višji kot 950 mm od dna pomivalnega stroja.

Odtočno cev namestite s sponko cevi. Poskrbite, da odtočna cev ni prepognjena.

## Priključitev na dovod vode

Uporabljajte samo cev za dotok, ki je priložena pomivalnemu stroju. Ne uporabljajte rabljenih cevi ali drugih nadomestnih cevi.

Dovodna cev mora biti opremljena s pipo za vodo (zapiralno pipo). Pipa za vodo mora biti lahko dostopna, da lahko vodo zaprete, če je treba premakniti pomivalni stroj.

Ko je pomivalni stroj nameščen, odprite pipo za vodo in nekaj časa počakajte, da se tlak uravnoveži. Preverite, ali so vse povezave vodotesne.

### Priključitev na dovod hladne vode

Pomivalni stroj priključite na dovod hladne vode, če se stavba ogreva s pomočjo olja, elektrike ali plina.

### Priključitev na dovod tople vode

Pomivalni stroj priključite na dovod tople vode (največ 70 °C), če se stavba ogreva na energetsko učinkovite načine, kot so centralna kurjava, solarna ali geotermalna energija. Z izbiro priključka za toplo vodo boste zmanjšali porabo energije pomivalnega stroja.

### OPOMBA!

Ne presežite dovoljene temperature dovoda vode. Nekateri materiali uporabljeni v določeni posodi, niso odporni na vročo vodo. Glejte *Občutljiva posoda* v poglavju *Polnjenje pomivalnega stroja*.

## Električni priključek

Informacije o električnem priključku lahko najdete na plošči s serijsko številko. Ta se mora ujemati z dovodom električne energije.

Pomivalni stroj mora biti povezan z zaščiteno vtičnico.

Električna vtičnica mora biti nameščena zunaj območja vgradnje, da bo zlahka dosegljiva tudi po vgradnji pomivalnega stroja. Ne uporabljajte podaljška!

# Servis



Preden se obrnete na servisni center, preberite poglavje *Iskanje napak*. Če ste naleteli na težavo, ki je ne morete odpraviti, se za strokovno pomoč obrnite na najbližji servisni center, glejte [www.gorenje.com](http://www.gorenje.com). Na naši spletni strani najdete tudi informacije o razpoložljivosti rezervnih delov in o tem, kaj lahko sami popravite.

Ob prijavi napake navedite podrobnosti s tipske ploščice. Zapišite si številko artikla (1) in serijsko številko (2).

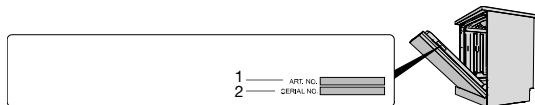
Upoštevajte, da lahko nestrokovna popravila ogrozijo uporabnikovo varnost in vplivajo na garancijo.



## Število programskih ciklov

Pritisnite in držite  in  za 3 sekunde, da se na prikazovalniku prikaže Število programskih ciklov.

(Če je pomivalni stroj opravil več kot 999 ciklov, se prikaže število tisoč, ki mu sledi število ciklov do 999. Na primer: 1234 cikli se prikažejo kot 001, sledi pa 234.)

# Tehnični podatki in energijsko označevanje

## Tehnični podatki

Višina:	816-890 mm
Širina:	598 mm
Globina:	555 mm
Teža:	30 kg <sup>1)</sup>
Število standardnih pogrinjkov:	14 <sup>2)</sup>
Plak vode:	0,03-1,0 MPa
Električni priključek:	Glejte tipsko ploščico.
Nazivna moč:	Glejte tipsko ploščico.

1) Teža se lahko razlikuje zaradi različnih tehničnih podatkov.

2) Skladno s standardom EN 60436.

## Informacije za potrošnike

Informacije o vašem aparatu so na voljo na [www.gorenje.com](http://www.gorenje.com). Informacije najdete tudi v evropski podatkovni zbirki izdelkov za označevanje energijske učinkovitosti – EPREL. Skenirajte QR kodo na energijski nalepki, priloženi pomivalnemu stroju (ali obiščite <https://eprel.ec.europa.eu> in poiščite ime modela).

## Podatki o zmogljivosti

Informacije o tem izdelku so na voljo v evropski podatkovni zbirki izdelkov za označevanje energijske učinkovitosti – EPREL, zahtevate pa jih lahko tudi po elektronski pošti [dishwashers@appliance-development.com](mailto:dishwashers@appliance-development.com).

Zahteva naj vključuje podrobnosti s plošče s serijsko številko. Vključite številko izdelka (1), serijsko številko (2) in ime modela (3).

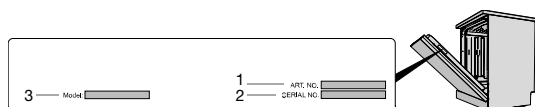

## Izjava o skladnosti

Izjavljamo, da je ta naprava skladna z ustreznimi evropskimi direktivami in zahtevami ustreznih standardov.







# **gorenje**

[www.gorenje.com](http://www.gorenje.com)



872402-a6

*Pridržujemo si pravico do sprememb.*