

gorenje

RU

Инструкция по эксплуатации
Посудомоечная машина



GV663C60

Содержание

Ваша посудомоечная машина	4
Указания по технике безопасности	5
Установка	6
Функция защиты от перелива	6
Упаковка	6
Утилизация	6
Символы на приборе	7
Перед первой мойкой	8
1. Жесткость воды	8
2. Основные настройки	9
Добавление ополаскивателя	9
Добавление соли	9
Экономичное мытье	11
Экономия электроэнергии и воды	11
Загрузка машины	12
Хрупкая посуда	12
Влияние загрузки на результаты мытья	12
Корзины посудомоечной машины	12
Верхний лоток для столовых приборов	12
Верхняя корзина	13
Нижняя корзина	14
Использование посудомоечной машины	15
Добавление мощющего средства	15
Вкл./выкл.	16
Выбор программы	16
Выбор опций	17
Старт/Стоп	18
Status LedLight (Индикатор состояния)	19
Если необходимо загрузить больше посуды	19
Сбой питания	19
После окончания программы	19
Эффективность сушки	19
Выгрузка посудомоечной машины	20
Таблица программ	21
Настройки	22
Уход и очистка	24
Добавление ополаскивателя	24
Добавление соли	24
Очистка фильтра	25
Очистка разбрызгивателей	25
Очистка посудомоечной машины снаружи	26
CLn - Запуск программы Самоочистка	26
Удаление засоров	26
Хранение в зимнее время и транспортировка	27

Поиск и устранение неисправностей	28
Установка	34
Указания по технике безопасности	34
Размещение	35
Подсоединение к сливу	35
Подсоединение к водопроводу	35
Подсоединение к электрической сети	36
Сервис	37
Паспортная табличка	37
Информация об импортёре	37
Количество циклов	37
Техническая информация	38
Технические данные	38

Ваша посудомоечная машина

Установите посудомоечную машину, см. раздел *Установка*. Затем откройте дверцу и нажмите ①.

При первом включении посудомоечной машины важно выбрать правильные настройки, от этого зависит эффективность мойки. См. раздел *Перед первой мойкой*.

Вкл./выкл.

Старт/Стоп



Дисплей

Программа

Авто 45-65°

Эко 55°

1 ч 65°

Интенсивная 70°

Стекло 40°

Гигиена 70°

Ночная 55°

Быстрая 35°

Функции

Задержка старта

Ускоренная мойка

Сушка TotalDry

Специальные программы

Самоочистка

Информация на дисплее

См. раздел «Уход и очистка».

Добавление ополаскивателя

Добавление соли

CLn Запуск программы Самоочистка



ВНИМАНИЕ!

Панель управления реагирует на воздействие только тогда, когда дверца открыта.

Указания по технике безопасности

- Ознакомьтесь с инструкцией по эксплуатации и храните ее в надежном месте!
- Вмещает стандартных комплектов посуды: 16
- Посудомоечную машину запрещено использовать в любых целях, не указанных в этой инструкции по эксплуатации.
- Ставьте на дверцу машины и в ее корзины только посуду.
- Никогда не оставляйте дверь посудомоечной машины открытой, так как кто-то может споткнуться о нее. Задвиньте корзины внутрь, чтобы избежать риска опрокидывания посудомоечной машины.
- Используйте только моющие средства для посудомоечных машин!
- Этот прибор может использоваться детьми старше 8 лет и людьми с ограниченными физическими и умственными способностями, потерей памяти или с недостатком опыта или знаний. Такое использование возможно, только если они находятся под присмотром или получили инструкции по безопасному использованию прибора и понимают опасности, связанные с его эксплуатацией. Дети могут очищать прибор только под присмотром.
- Поврежденный шнур питания должен заменяться только работником сервисного центра производителя или другим квалифицированным специалистом.
- Используйте посудомоечную машину только в домашних условиях для мойки посуды, предназначенной для бытового применения. Все другие виды использования запрещены.
- Не загружайте в машину посуду с остатками растворителей. Это может привести к взрыву. Также в машине запрещено мыть посуду, покрытую золой, воском или смазкой.

- Следите за детьми. Не позволяйте детям играть с прибором. Будьте особенно внимательны, если дверца открыта. Внутри может оставаться моющее средство! После добавления моющего средства сразу запускайте посудомоечную машину.

⚠ ПРЕДОСТЕРЕЖЕНИЕ!

Ножи и другие острые предметы необходимо располагать горизонтально в специальной корзине для столовых приборов.

⚠ ПРЕДОСТЕРЕЖЕНИЕ!

Не допускайте детей к посудомоечной машине. В ней используется едкое моющее средство!

Установка

См. раздел «Установка».

Функция защиты от перелива

Функция защиты от перелива начинает откачивать воду из машины и отключает подачу воды, если ее уровень в посудомоечной машине превышает норму. Если срабатывает защита от перелива, на дисплее появляется F54 (Перелив воды). Закройте водопроводный кран для воды и обратитесь в ближайший сервисный центр. (Чтобы избежать перелива воды из посудомоечной машины, не вынимайте вилку из розетки до тех пор, пока водопроводный кран не будет закрыт!)

Упаковка

Внешняя упаковка защищает изделие от повреждений во время транспортировки. Упаковочный материал подлежит переработке. Разделяйте упаковочные материалы, чтобы сократить использование сырьевых ресурсов и образование отходов. Дилер может отправлять упаковку на переработку или сообщить адрес ближайшего центра вторичной переработки. Состав упаковки:

- Гофрированный картон, изготовленный практически на 100% из переработанного материала.
- Пенополистирол (EPS) без хлора или фтора.
- Опоры из необработанного дерева.
- Защитная полиэтиленовая (PE) упаковка.

Утилизация

Посудомоечная машина изготовлена и маркирована с учетом вторичной переработки. Когда срок службы посудомоечной машины подходит к концу и ее необходимо утилизировать, ее следует немедленно привести в нерабочее состояние. Вытащите кабель питания и обрежьте его как можно короче.

Чтобы узнать, как и куда сдать машину на переработку, обращайтесь в местные компетентные органы.

Символы на приборе



Прочитайте инструкцию по эксплуатации.



Утилизируйте как отходы электрического оборудования.

CE Одобрено согласно соответствующим директивам ЕС.

Перед первой мойкой

1. Жесткость воды

Для качественной мойки посуды в посудомоечной машине необходимо использовать мягкую воду (воду с низкой минерализацией). Жесткая вода оставляет белый налет на посуде и внутренних поверхностях посудомоечной машины.

Проверка жесткости воды

Жесткость воды определяется в соответствии с немецкой шкалой жесткости воды ($^{\circ}\text{dH}$), французской шкалой жесткости воды ($^{\circ}\text{fH}$), английской шкалой жесткости воды ($^{\circ}\text{eH}$) или миллимолей на литр (ммоль/л).

Если жесткость подаваемой воды выше 5°dH (9°fH / 6°eH / 0,9 ммоль/л), воду необходимо смягчать. Для этого используется автоматический встроенный смягчитель воды. Для максимальной эффективности смягчитель необходимо настроить на жесткость подаваемой воды. После настройки смягчителя добавляйте моющее средство и ополаскиватель в дозах для мягкой воды.

Чтобы узнать жесткость воды в своем регионе, обратитесь на местную водопроводную станцию.

Обратите внимание на жесткость воды: _____

$^{\circ}\text{dH}$	$^{\circ}\text{fH}$	$^{\circ}\text{eH}$	ммоль/л	Рекомендуемая настройка
0-5	0-9	0-6	0,0-0,9	4:00
6-8	10-14	7-10	1,0-1,4	4:01
9-11	15-20	11-14	1,5-2,0	4:02
12-14	21-25	15-18	2,1-2,5	4:03
15-19	26-34	19-24	2,6-3,4	4:04
20-24	35-43	25-30	3,5-4,3	4:05
25-29	44-52	31-36	4,4-5,2	4:06
30-39	53-70	37-49	5,3-7,0	4:07
40-49	71-88	50-61	7,1-8,8	4:08
50	89	62	8,9	4:09

Если жесткость воды превышает 50°dH (89°fH / 62°eH / 8,9 ммоль/л), рекомендуется подключение внешнего смягчителя воды.

Повышенный расход воды и энергии во время регенерации

Регулярная регенерация встроенного в посудомоечную машину смягчителя воды необходима для поддержания его в рабочем состоянии. Регенерация увеличивает время выполнения программы мытья посуды, а вместе с ним расход энергии и воды. Частота регенерации смягчителя воды посудомоечной машины зависит от выбранной настройки.

Пример. Если программа Эко 55° выполняется с водой жесткостью 14°dH (25°fH / 18°eH / 2,5 ммоль/л), регенерация смягчителя воды происходит с регулярными интервалами (после 7 циклов мойки посуды), расход энергии увеличивается на 0,015 кВт, а воды — на 2,3 литров, и время программы возрастает на 3 минут. Регенерация выполняется в ходе основной мойки программы.

ПРЕДОСТЕРЕЖЕНИЕ!

Жесткая вода оставляет белый налет на посуде и внутренних поверхностях посудомоечной машины. Поэтому важно правильно выбрать настройку смягчителя воды! Смотрите Жесткость воды в разделе *Настройки*.

Не допускается запускать посудомоечную машину с пустым отделением для соли, если жесткость подаваемой воды превышает 5°dH (9°fH / 6°eH / 0,9 ммоль/л).

2. Основные настройки

При первом включении посудомоечной машины важно выбрать правильные настройки, от этого зависит эффективность мойки. См. стр. 22.

Настройка:

- Ополаскиватель
- Жесткость воды
- ТАВ (Моющее средство «все в одном»)

3. ✨ Добавление ополаскивателя



При использовании ополаскивателя посуда сохнет быстрее и лучше. Кроме того, это помогает добиться лучшего результата мытья посуды.

Залейте ополаскиватель в отделение для ополаскивателя, если вы выбрали Ополаскиватель 3:01 - 3:05.

1. Откройте крышку отделения для ополаскивателя.
2. Аккуратно добавьте ополаскиватель до указанного уровня **MAX**.
3. Вытрите брызги вокруг отделения.
4. Плотнo закройте крышку.

Если необходимо долить ополаскиватель в машину, на дисплее загорается индикатор.

4. ⚙️ Добавление соли

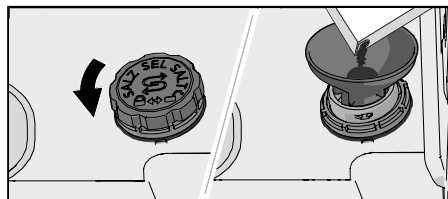

Для воды с жесткостью выше 5°dH (9°fH / 6°eH / 0,9 ммоль/л) добавьте соль.

Добавьте соль в отделение для соли, если вы выбрали Жесткость воды 4:01 - 4:09.

1. Снимите крышку отделения для соли, повернув ее против часовой стрелки.
2. Установите воронку, входящую в комплект поставки, на отверстие отделения для соли. Перед первой мойкой налейте примерно 1 л воды. (Вода требуется только для первого раза.)

3. Добавьте достаточно соли, чтобы заполнить отделение для соли (макс. 750 г). Используйте специальную соль для посудомоечной машины.
4. Протрите просыпавшуюся соль и плотно закрутите крышку по часовой стрелке.

Если необходимо досыпать соль в машину, на дисплее загорается индикатор.



ПРЕДОСТЕРЕЖЕНИЕ!

Чтобы избежать появления ржавых пятен, сразу после засыпания соли запускайте программу мойки.

ЭКОНОМИЧНОЕ МЫТЬЕ

Экономия электроэнергии и воды

При использовании посудомоечной машины в жилых помещениях обычно расходуется меньше энергии и воды, чем при мытье посуды вручную.

Не ополаскивайте посуду перед мойкой

Не ополаскивайте посуду под проточной водой, поскольку это увеличивает расход энергии и воды. Просто удалите крупные остатки пищи с посуды перед ее загрузкой в посудомоечную машину.

Выбирайте экологически чистые моющие средства

Всегда читайте экологическую декларацию на упаковке товара.

Слишком большое количество моющего средства, ополаскивателя и соли ухудшает результат мойки и отрицательно влияет на окружающую среду.

Запускайте посудомоечную машину полностью загруженной

Чтобы сэкономить электроэнергию и воду, дождитесь заполнения посудомоечной машины перед запуском программы (см. количество стандартных столовых комплектов). Чтобы избежать появления неприятного запаха, ополосните посуду с помощью программы ☼ 1 ч 65° с возможностью ополаскивания ☼ Ускоренная мойка.

Запускайте программы с более низкой температурой

Если посуда слегка загрязнена, можно выбрать программу с низкой температурой.

Выберите программу мойки посуды – Эко 55°

Программа мойки разработана для эффективной мойки с использованием как можно меньшего количества энергии и воды. Программа обеспечивает мойку при низкой температуре в течение продолжительного времени.

Выбор опций – Сушка TotalDry

Уменьшение времени работы программы и повышение эффективности сушки достигается с помощью опции ☼ Сушка TotalDry, которая автоматически открывает дверь посудомоечной машины. Перед выгрузкой посудомоечной машины подождите, пока индикация на машине не будет указывать, что программа завершена, и пока не остынет посуда. (Мебель, в которую встроена посудомоечная машина, должна быть защищена от конденсации влаги из машины.)

Подключение холодной воды

Подключите посудомоечную машину к водопроводу холодной воды, если отопление в здании масляное, электрическое или газовое.

Подсоедините машину к водопроводу горячей воды

Подключите посудомоечную машину к водопроводу горячей воды (макс. 70 °C), если горячее водоснабжение в здании энергосберегающее, например, центральное, с использованием солнечной или геотермальной энергии. Подключение к горячей воде сокращает расход электроэнергии посудомоечной машиной.

ВНИМАНИЕ!

Не допускается превышение допустимой температуры подачи воды. Ряд материалов посуды не выдерживает воздействие высоких температур. См. *Хрупкая посуда* в разделе *Загрузка машины*.

Загрузка машины

Хрупкая посуда

Определенную посуду нельзя мыть в посудомоечной машине. Это может быть обусловлено разными причинами. Одни материалы не выдерживают высокую температуру, другие могут быть повреждены моющим средством.

Обращайтесь осторожно с изделиями ручной работы, хрупкими украшениями, изделиями из хрусталя и стекла, серебра, меди, олова, алюминия, дерева и пластика. Обращайте внимание на маркировку «Для посудомоечной машины».

Влияние загрузки на результаты мытья

Загружайте посуду так, чтобы обеспечить наилучшие результаты мойки и сушки с минимальным потреблением энергии и воды. Это поможет вашей посудомоечной машине промыть все поверхности, а также максимально тщательно просушить посуду.

- Посуда должна располагаться загрязненной поверхностью вниз или внутрь машины!
- Не допускается размещать посуду внутри или сверху другой посуды.
- Полую посуду, такую как чашки, размещайте под углом, чтобы вода при ополаскивании стекала. Это также важно для изделий из пластика.
- Небольшие предметы помещайте в верхний лоток для столовых приборов, чтобы они не проваливались через корзину посудомоечной машины.

Корзины посудомоечной машины

Посудомоечная машина оборудована верхним лотком для столовых приборов, верхней и нижней корзиной.

Внешний вид и набор корзин может отличаться в зависимости от модели посудомоечной машины.

Верхний лоток для столовых приборов

В верхнем лотке для столовых приборов можно размещать половники, венчики, сервировочные приборы и подобные предметы.

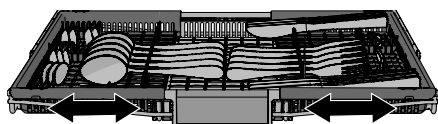
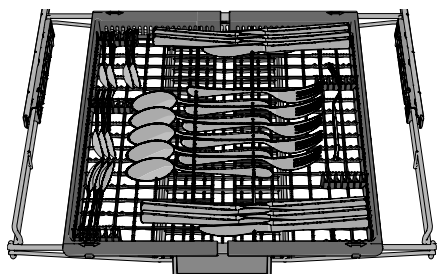

Верхний лоток для столовых приборов состоит из трех частей, которые можно перемещать вбок, чтобы лучше разместить посуду.

Верхняя корзина

Загрузите стаканы, чашки, миски, небольшие тарелки и блюда в верхнюю корзину. Посуда должна располагаться загрязненной поверхностью вниз или внутрь машины! Разместите винные бокалы на полке для фужеров, а ножи — в специальной подставке справа.

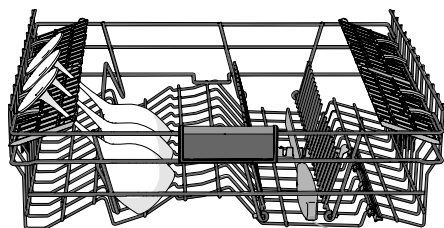
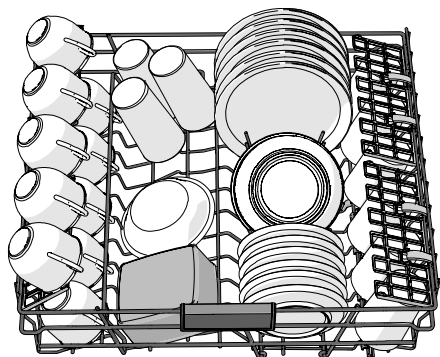

Подставка для ножей

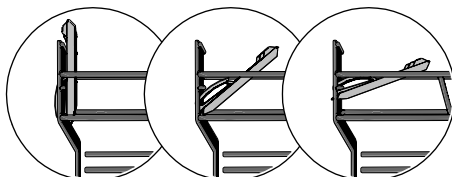

3 положения

Подъем и опускание верхней корзины

1. Выдвиньте верхнюю корзину.
2. Поднимите ее за края.
3. Если верхняя корзина поднята в верхнее положение, она опустится в нижнее положение. Обе стороны корзины всегда должны быть установлены на одинаковую высоту.

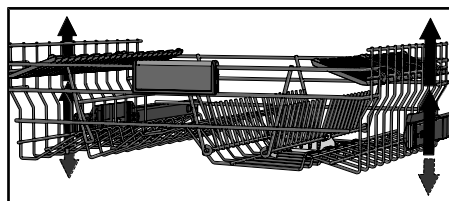

Регулируемые держатели для тарелок

Регулируемые держатели для тарелок могут быть сложены, чтобы облегчить загрузку кастрюль, мисок и стаканов.

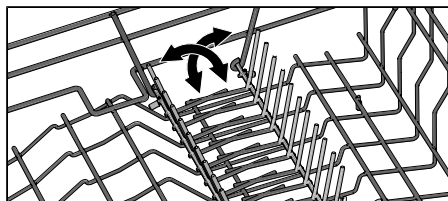

Нижняя корзина

Поместите глубокие и мелкие тарелки, сервировочную посуду и кастрюли в нижнюю корзину. Столовые приборы можно поместить в держатель столовых приборов.

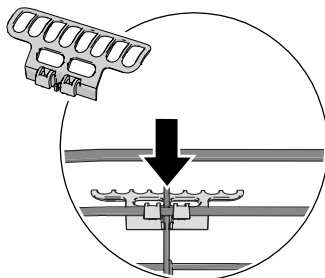
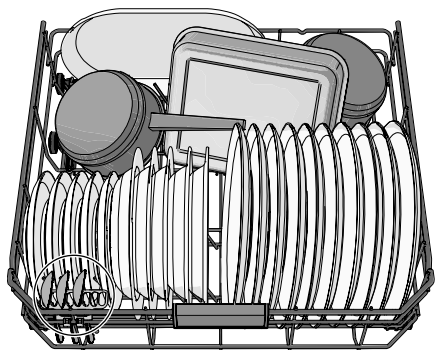

Установите держатель столовых приборов для достижения максимальной вместимости.
(Находится в прилагаемом пластиковом пакете.)

Регулируемые держатели для тарелок

Регулируемые держатели для тарелок можно сложить, чтобы облегчить загрузку кастрюль и мисок.

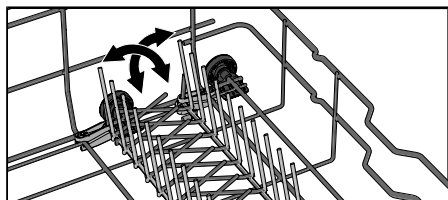

ВНИМАНИЕ!

Обеспечьте свободное вращение разбрызгивателей.

Использование посудомоечной машины

Добавление моющего средства

Соблюдайте инструкции, указанные на упаковке моющего средства. Дозируйте моющее средство и ополаскиватель как для мягкой воды, поскольку в посудомоечной машине используется устройство для ее смягчения.

Слишком большое количество моющего средства ухудшает результат мойки и отрицательно влияет на окружающую среду.

Отделение для моющего средства

Моющее средство необходимо добавлять в сухое отделение для моющего средства.



Если используется порошковое или жидкое моющее средство для посудомоечной машины, добавьте небольшое количество моющего средства в отделение для предварительной мойки.

ВНИМАНИЕ!

Применяйте только моющие средства, предназначенные для посудомоечных машин! Не пользуйтесь жидкостью для мытья посуды. Образующаяся пена снизит эффективность мойки.

Моющее средство «все в одном»

На рынке представлены различные типы моющих средств «все в одном». Внимательно читайте указания по использованию этих средств.

Включите настройку TAB для использования моющего средства «все в одном», содержащего ополаскиватель.

Таблетки не рекомендуется использовать в быстрых программах (менее 75 минут). В этом случае лучше применять жидкое или порошкообразное моющее средство.

ВНИМАНИЕ!

Оптимальные результаты мойки и сушки достигаются с использованием обычного моющего средства для посудомоечной машины совместно с отдельно подаваемыми ополаскивателем и солью.

При возникновении вопросов свяжитесь с производителем моющего средства.



Дисплей

**ВНИМАНИЕ!**

Панель управления реагирует на воздействие только тогда, когда дверца открыта.

① Вкл./выкл.

Откройте дверь и нажмите на ①. Откройте водопроводный кран, если он закрыт.

Выбор программы

Выберите программу в соответствии со степенью загрязненности и типом посуды. Программа Эко 55° всегда предварительно выбрана.

Для выбора нужной программы нажимайте до тех пор, пока она не будет активирована, на что укажет световой индикатор.

**Авто 45-65°**

Посудомоечная машина оценивает степень загрязненности посуды и регулирует расход воды и температуру. При первом использовании программа настраивается в течение пяти минут, чтобы обеспечить наилучший результат мойки.

ЕКО Эко 55°

Дополнительную информацию о режиме эко-мойки посуды смотрите в разделе *Экономичное мытье*.

Для сильно загрязненной посуды с большим количеством жира следует использовать программу с более высокой температурой.

**1 ч 65°**

Быстрая программа для эффективного удаления засохших остатков пищи. (Эта программа не предназначена для удаления пригоревшей пищи, например, на формах для запекания).

Настройка Сушка TotalDry важна для обеспечения наилучших результатов сушки.

**Интенсивная 70°**

Программа с высокой температурой для растворения жира на очень загрязненной посуде, в том числе кастрюлях и формах для запекания. Если такой посуды недостаточно для заполнения машины, то в корзины также можно загрузить тарелки и другую посуду.

**Стекло 40°**

Программа бережной мойки с невысокой температурой для хрупкой посуды из хрусталя/стекла. Используйте небольшое количество моющего средства и размещайте посуду так, чтобы она не соприкасалась во время мойки. Также смотрите *Хрупкая посуда* в разделе *Загрузка машины*. Эта программа также подходит для мойки только что использовавшегося фарфора без засохших остатков пищи.



Гигиена 70°

Данная программа идеально подходит в случае исключительно высоких требований к гигиене, например, при мытье бутылочек для детского питания и разделочных досок. Высокая температура как при основной мойке, так и при последнем ополаскивании.



Ночная 55°

Более тихая программа мойки посуды, подходящая для работы в ночное время. Время программы увеличено.



Быстрая 35°

Быстрая программа для посуды, которая только что была использована и на ней нет засохших остатков.



Самоочистка

Программа самоочистки для гигиенической очистки камеры посудомоечной машины, разбрызгивателей и трубок разбрызгивателей.

Эта программа должна запускаться (без посуды в машине) с обычным моющим средством для посудомоечных машин или лимонной кислотой. На рынке также представлены специальные чистящие средства для посудомоечных машин. Информацию по удалению накипи смотрите *Камера посудомоечной машины* в разделе *Уход и очистка*.



ВНИМАНИЕ!

CLn Посудомоечная машина будет через равные промежутки времени указывать, что необходимо запустить Самоочистка.

Выбор опций

Нажимайте на параметры, чтобы активировать их. (Доступные параметры зависят от программ.)



Задержка старта

Если выбрано Задержка старта, машина запускается через 1-24 часа с момента нажатия кнопки \triangleright и закрытия двери.

1. Нажмите \odot один раз, чтобы активировать Задержка старта. Нажмите кнопку несколько раз или удерживайте ее, чтобы установить время задержки. Время для Задержка старта отображается на дисплее.
2. Нажмите \triangleright и закройте дверь. Таймер начинает отсчёт времени, по окончании которого машина запустится.

Если опцию Задержка старта необходимо отменить, откройте дверь, нажмите и удерживайте \triangleright в течение трёх секунд.

Недоступно для: Самоочистка



Ускоренная мойка

Эта опция уменьшает время выполнения программы, но увеличивает расход электроэнергии и воды.

Нажмите \odot чтобы активировать опцию. Время программы обновляется на дисплее.

Недоступно для: Авто 45-65°, Стекло 40°, Гигиена 70°, Ночная 55°, Быстрая 35°, Самоочистка

Сушка TotalDry

Дверь посудомоечной машины открывается автоматически, что сокращает время работы программы и повышает эффективность сушки. Перед выгрузкой посудомоечной машины подождите, пока индикация на машине не будет указывать, что программа завершена, и пока не остынет посуда. (Мебель, в которую встроена посудомоечная машина, должна быть защищена от конденсации влаги из машины.)

Время сушки с опцией Сушка TotalDry варьируется (от 5 до 90 минут) в зависимости от модели, программы и температуры последнего ополаскивания.

Нажмите  чтобы активировать опцию, которая обозначена индикатором.

Опция Сушка TotalDry предварительно выбрана для некоторых программ.

Недоступно для: Гигиена 70°, Самоочистка

ВНИМАНИЕ!

Для наилучших результатов сушки не закрывайте дверцу до завершения сушки и автоматического выключения машины.

ПРЕДОСТЕРЕЖЕНИЕ!

Дверь посудомоечной машины не должна блокироваться или закрываться при автоматическом открытии. Это может повредить механизм дверного замка. Подождите не менее 5 минут перед закрытием двери.

Старт/Стоп

Нажмите . Дисплей начнет мигать. Это говорит о том, что посудомоечная машина готова к запуску. Чтобы посудомоечная машина начала работать, её дверь должна быть плотно закрыта.

Остановка или изменение программы

Откройте дверь. Если вы хотите прервать или изменить программу после запуска посудомоечной машины, нажмите и удерживайте в  течение трех секунд.

Долейте моющее средство, если крышка дозатора моющего средства открылась. Затем выберите новую программу, нажмите  и закройте дверь.

Оставшееся время

После выбора программы и опций отображается продолжительность последнего выполнения программы.

Status LedLight (Индикатор состояния)

Световой индикатор состояния в нижней части посудомоечной машины обозначает, что программа запущена.

Мигающий световой индикатор

Мигающий индикатор указывает на то, что дверца была открыта во время выполнения программы. Если он мигает при закрытии двери, произошла ошибка. См. раздел *Поиск и устранение неисправностей*.

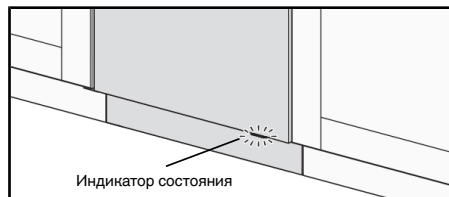

Если необходимо загрузить больше посуды¹⁾

Откройте дверь. Посудомоечная машина автоматически остановится. Загрузите посуду и закройте дверь. Через некоторое время посудомоечная машина продолжит выполнение программы.

Сбой питания

Если посудомоечная машина выключится из-за сбоя питания во время мойки посуды, программа продолжит работу при восстановлении питания. Если питание отключится во время сушки, программа прервется.

Если во время сушки открыть дверь больше чем на 2 минуты, программа прервется.

После окончания программы

Завершение программы обозначается одним коротким звуковым сигналом. В разделе *Настройки* приводятся инструкции по изменению этой функции.

Кроме того, окончание программы обозначается отключением индикатора состояния.

После завершения программы и открытия дверцы на дисплее появляется надпись «End».

Посудомоечная машина автоматически выключается после завершения программы. Перекрывайте водопроводный кран после каждого использования (если этого требует ваша страховая компания).

Эффективность сушки

- Полностью загрузите машину.
- Полую посуду, такую как чашки, размещайте под углом, чтобы вода при ополаскивании стекала. Это также важно для изделий из пластика.
- Долейте ополаскиватель или увеличьте его дозировку.
- Выберите опцию ☒ Сушка TotalDry.
- Перед выгрузкой из посудомоечной машины дождитесь остывания посуды.











¹⁾ Не стоит загружать больше посуды, если крышка дозатора моющего средства открыта.

Выгрузка посудомоечной машины

Нагретый фарфор более хрупкий. Перед выгрузкой оставьте посуду остывать в посудомоечной машине.

Сначала выгружайте нижнюю корзину во избежание попадания капель воды с верхней корзины на посуду в нижней корзине.

Таблица программ

Программа	Мощность (мл)	Функции	Количество предварительных моек	Основная мойка	Количество ополаскиваний	Последнее ополаскивание	Показатели расхода ¹⁾		
							Продолж. мойки (примерно час:мин)	Приблиз. потребление энергии (кВт/ч)	Расход воды (л)
 Авто 45-65°	25	 2)	1-2	45-65 °С	2-3	60 °С	2:10-3:10	0,9-1,4	11,5-19,0
ECO Эко 55°	25	 2)		55 °С	2	47 °С	3:20	0,76	9,6
 1 ч 65°	25	 2)		65 °С	3	65 °С	1:00	1,1	15,0
 Интенсивная 70°	25		2	70 °С	2	70 °С	2:50	1,6	16,0
 Стекло 40°	20			40 °С	2	50 °С	1:40	0,7	10,0
 Гигиена 70°	25			70 °С	2	70 °С	1:05	1,3	11,0
 Ночная 55°	25		1	55 °С	2	65 °С	5:35	1,4	14,0
 Быстрая 35°	10	 2)		35 °С	2	30 °С	0:20	0,3	10,0

1) Показатели расхода зависят от температуры подаваемой воды, температуры в помещении, объема загрузки, выбора дополнительных функций и других факторов.

Регулярная регенерация встроенного в посудомоечную машину смесителя воды необходима для поддержания его в рабочем состоянии. Регенерация увеличивает время выполнения программы мытья посуды, а вместе с ним расход энергии и воды. Частота регенерации смесителя воды посудомоечной машины зависит от выбранной настройки.

2) Сушка TotalDry

Настройки

1. Откройте дверь и нажмите ①.
2. Чтобы открыть меню настроек посудомоечной машины, нажмите и удерживайте ☼ и ⌚ пока на дисплее не появится надпись SET.
3. Нажимайте ⌚ для перемещения по меню настроек.
4. Нажимайте ☼ для перехода между опциями настройки.
5. Нажмите ⌚ для подтверждения выбранной настройки.
6. Чтобы выйти из меню, пройдите по нему или нажмите ①.

Откройте меню настроек посудомоечной машины



Выберите опцию

Подтвердить / Следующая настройка

Настройки	Опции	
Звуки	2:00 - 2:03 (2:00 Выкл.)	Звуковой сигнал подтверждает, что нажата кнопка на панели управления. Звуковой сигнал свидетельствует об окончании программы мойки. <i>Сообщения об ошибке всегда обозначаются громким звуковым сигналом.</i>
Ополаскиватель	3:00 - 3:05 (3:00 Выкл.)	Настройка дозировки ополаскивателя. Для дозатора ополаскивателя можно выбирать значение от 3:00 (Выкл.) до 3:05 (Большая дозировка). Дозировку ополаскивателя нужно увеличить, если: <ul style="list-style-type: none"> • на посуде появились разводы. Дозировку ополаскивателя нужно уменьшить: <ul style="list-style-type: none"> • на посуде появилась липкая белая или синяя пленка; • на посуде появились полосы; • образуется слишком много пены. Если вода очень мягкая, ополаскиватель следует разбавлять в пропорции 50:50. <i>Заводские предустановки: 3:04</i>
Жесткость воды	4:00 - 4:09 (4:00 Выкл.)	Регулировка смягчителя воды. Выберите настройку в зависимости от жесткости воды. Важно правильно выбрать эту настройку! <i>См. 1 Жесткость воды в разделе Перед первой мойкой.</i> Для воды с жесткостью выше 5 °dH (9 °fH / 6 °eH / 0,9 mmol/l) добавьте соль.

Настройки	Опции	
		<p>Для воды с жесткостью ниже 6°dH (10°fH / 7°eH / 1,0 ммоль/л) выберите 4:00. Смягчитель воды отключается, и не нужно добавлять соль.</p> <p>Заводские предустановки: 4:04</p>
<p>ТАВ (Моющее средство «все в одном»)</p>	<p>5:00 (Выкл.) 5:01 (Вкл.)</p>	<p>Активируйте эту настройку для использования моющего средства «всё в одном», содержащего ополаскиватель. Эта настройка снижает дозировку ополаскивателя и влияет на частоту восстановления встроенного смягчителя посудомоечной машины.</p> <p>Заводские предустановки: 5:00</p>
<p>Информация об ошибках</p>	<p>F--</p>	<p>Любые сообщения об ошибках.</p> <p>При обращении в сервисный центр может потребоваться сообщить самые последние сообщения об ошибках.</p>
<p>Восстановление заводских настроек по умолчанию</p>	<p>rSt</p>	<p>Восстанавливает заводские настройки по умолчанию. Выберите rSt и подтвердите выбор, нажав \triangleright.</p>
<p>Выход</p>	<p>End</p>	<p>Чтобы выйти из меню настроек посудомоечной машины, выберите End и нажмите \odot.</p> <p>(Меню закрывается автоматически через три секунды.)</p>

Уход и очистка

✿ Добавление ополаскивателя

Если ополаскиватель нужно долить в машину, на дисплее появляется приведенный выше символ.



1. Откройте крышку отделения для ополаскивателя.
2. Аккуратно добавьте ополаскиватель до указанного уровня **MAX**.
3. Вытрите брызги вокруг отделения.
4. Плотнo закройте крышку.

Символ на дисплее может исчезнуть не сразу после наполнения, а через некоторое время.

☞ Добавление соли

Если требуется досыпать соль, на дисплее появляется приведенный выше символ.

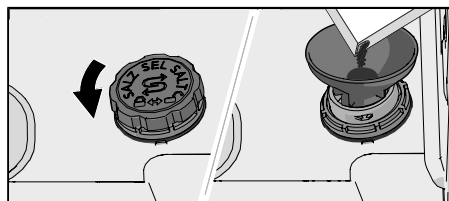

1. Снимите крышку отделения для соли, повернув ее против часовой стрелки.
2. Установите воронку, входящую в комплект поставки, в отверстие отделения для соли. (Вода требуется только для первого раза.)
3. Добавьте достаточно соли, чтобы заполнить отделение для соли (макс. 750 г). Используйте специальную соль для посудомоечной машины.
4. Стряхните лишнюю соль и плотно закрутите крышку.

Символ на дисплее может исчезнуть не сразу после наполнения, а через некоторое время.

⚠ ПРЕДОСТЕРЕЖЕНИЕ!

Чтобы избежать появления ржавых пятен, сразу после засыпания соли запускайте программу мойки.

Никогда не заливайте в отделение для соли мощное средство, иначе устройство для смягчения воды выйдет из строя!

Очистка фильтра

Фильтр задерживает крупные остатки пищи, чтобы они не попали в сливной насос. По мере необходимости очищайте фильтр, следуя указанным ниже инструкциям. Фильтр следует очищать с определенной регулярностью в зависимости от частоты использования посудомоечной машины.

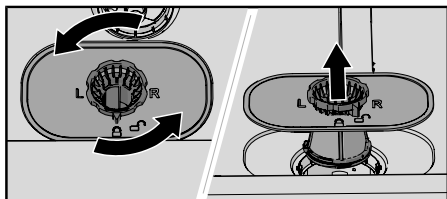

1. Поверните стопорное кольцо против часовой стрелки и поднимите фильтр вверх.
2. Опорожните и очистите фильтр.
3. Установите фильтр на место и поверните стопорное кольцо по часовой стрелке до упора. Убедитесь, что края плотно прилегают.

ВНИМАНИЕ!

Если фильтр установлен неправильно, это может повлиять на результат мойки. Запрещено эксплуатировать посудомоечную машину со снятым фильтром!



Очистка разбрызгивателей

Мусор может забивать отверстия и приводить к заклиниванию подшипников. Удалите весь мусор при помощи булавки или другого острого предмета. Разбрызгиватели также имеют отверстия снизу.

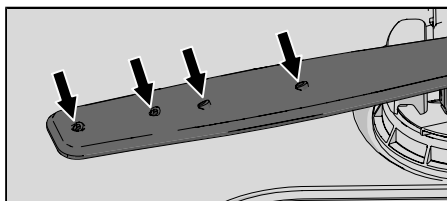

Чтобы облегчить очистку, можно снять разбрызгиватели. Не забудьте надежно установить их обратно после очистки.

Верхний разбрызгиватель

- Выдвиньте верхнюю корзину.
- Чтобы отсоединить разбрызгиватель от верхней корзины, открутите его втулку против часовой стрелки.

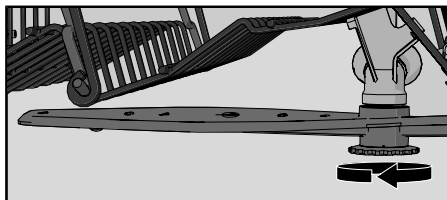

Нижний разбрызгиватель

- Снимите нижний разбрызгиватель, потянув его вверх.

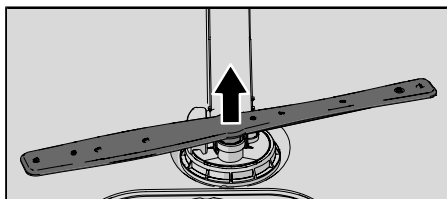

Очистка посудомоечной машины снаружи

Дверь и уплотнитель двери

Откройте дверь. Регулярно очищайте боковые стороны двери и уплотнитель двери слегка влажной тканью. Очищайте уплотнитель двери в нижней части переднего края посудомоечной машины щеткой для мытья посуды.

Панель управления

Поддерживайте панель управления в чистоте. При необходимости протирайте ее сухой или слегка влажной тканью. Не допускается использовать чистящие средства: они могут поцарапать поверхность.

CLn - Запуск программы Самоочистка

Камера посудомоечной машины

Камера посудомоечной машины изготовлена из нержавеющей стали и поддерживается в чистоте во время обычной работы машины (если используется регулярно).

Жёсткая вода способствует образованию накипи в посудомоечной машине. При появлении накипи засыпьте в отделение для моющего средства две столовые ложки лимонной кислоты и запустите программу Самоочистка (без посуды в машине). На рынке также представлены специальные чистящие средства для посудомоечных машин.

Удаление засоров

Удаление засоров сливного насоса

Если после завершения программы в посудомоечной машине остается вода, то причиной может быть засор сливного насоса. При этом появляется сообщение об ошибке Сбой слива воды или Сбой слив. насоса BLCD.

1. Выключите машину с помощью ① и выньте вилку из настенной розетки.
2. Извлеките фильтр грубой очистки и фильтр тонкой очистки.
3. Вычерпайте воду из камеры посудомоечной машины.

4. Чтобы проверить сливной насос, снимите желтый фиксатор сливного насоса справа в нижнем сливе. (При необходимости используйте плоскогубцы.)
5. Вручную поверните крыльчатку насоса, расположенную за фиксатором сливного насоса. Осторожно удалите острые предметы, например, стекло.
6. Установите обратно фиксатор сливного насоса вместе фильтрами тонкой и грубой очистки.
7. Подключите машину к сети.

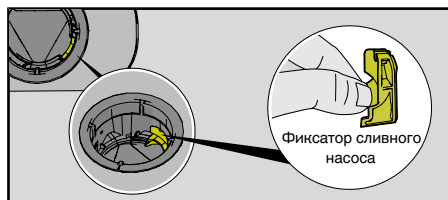

ВНИМАНИЕ!

Не забудьте установить обратно фиксатор сливного насоса.

Удаление засоров фильтра шланга подачи воды

Если в воде содержатся мелкие частицы, внешний фильтр шланга подачи воды может засориться, что приведет к появлению на дисплее сообщения об ошибке “Сбой залива воды”.

1. Выключите машину с помощью  и выньте вилку из настенной розетки.
2. Перекройте водопроводный кран.
3. Открутите шланг подачи воды.
4. Аккуратно снимите внешний фильтр со шланга подачи воды и очистите его.
5. Установите фильтр обратно и проверьте правильность расположения прокладки.
6. Прочно закрутите шланг подачи воды на его место.
7. Включите вилку электропитания машины в розетку и откройте водопроводный кран. Некоторое время подождите до сбаластирования давления и убедитесь в герметичности соединения.

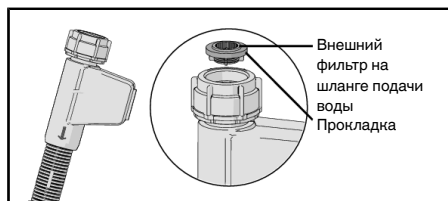

Хранение в зимнее время и транспортировка

Храните посудомоечную машину в помещении с плюсовой температурой и избегайте перевозок машины на дальние расстояния при сильных морозах.

Перед транспортировкой подержанной посудомоечной машины или перед длительным хранением необходимо сначала удалить воду из машины.

Поиск и устранение неисправностей

Сообщения об ошибках		Способ устранения
F10	Перелив воды	Удаление засоров сливного насоса. См. раздел <i>Уход и очистка</i> . При повторных сбоях обратитесь в сервисный центр.
F11	Сбой слива воды	См. "В машине остается вода" в столбце "Проблема" в таблице ниже. Если проблема не устранена, обратитесь в ближайший сервисный центр.
F12	Сбой залива воды	Убедитесь, что водопроводный кран открыт. Проверьте отсутствие засоров внешнего фильтра на шланге подачи воды. Смотрите <i>Удаление засоров фильтра шланга подачи воды</i> в разделе <i>Уход и очистка</i> . Если проблему устранить не удаётся, обратитесь в сервисный центр.
F40	Утечка заливного клапана	Закройте водопроводный кран и обратитесь в ближайший сервисный центр.
F41	Неисправность ТЭНа 1	Закройте водопроводный кран. Выньте вилку из настенной розетки и обратитесь в ближайший сервисный центр.
F45	Ошибка дивертера	Обратитесь в ближайший сервисный центр.
F52	Ошибка уровня воды	Промойте фильтры грубой и тонкой очистки. Проверьте отсутствие засоров внешнего фильтра на шланге подачи воды. Если проблему устранить не удаётся, обратитесь в ближайший сервисный центр.
F54	Перелив воды	Закройте водопроводный кран и обратитесь в ближайший сервисный центр. Чтобы избежать перелива воды из посудомоечной машины, не вынимайте вилку из настенной розетки, пока водопроводный кран не будет закрыт!
F56	Сбой циркуляционного насоса	Обратитесь в ближайший сервисный центр.
F67	Сбой залива воды	Убедитесь, что водопроводный кран открыт. Проверьте отсутствие засоров внешнего фильтра на шланге подачи воды. Смотрите <i>Удаление засоров фильтра шланга подачи воды</i> в разделе <i>Уход и очистка</i> . Если проблему устранить не удаётся, обратитесь в сервисный центр.
F68	Сбой слив. насоса BLCD	См. "В машине остается вода" в столбце "Проблема" в таблице ниже. Если проблема не устранена, обратитесь в ближайший сервисный центр.

Нажмите любую кнопку для удаления сообщения об ошибке.

Проблема	Возможные причины	Способ устранения
Панель управления не реагирует при нажатии.	Вы нажали на панель управления слишком рано после открытия двери.	Повторите попытку через некоторое время.

Проблема	Возможные причины	Способ устранения
	Дверца закрыта.	Откройте дверцу. Панель управления реагирует на воздействие только тогда, когда дверца открыта.
	Грязь на панели управления.	Протрите их сухой или слегка влажной тканью.
	Панель управления необходимо откалибровать.	Перекройте водопроводный кран. Выньте вилку из настенной розетки и подождите 60 секунд. Затем снова подключите прибор к настенной розетке и откройте водопроводный кран.
Дверца не закрывается.	Неправильно расположены корзины.	Убедитесь в том, что корзины расположены горизонтально. Проверьте, не препятствует ли посуда задвиганию корзин.
	Дверной замок срабатывает неправильно и не закрывает дверь.	Проверьте дверной замок. Если он срабатывает неправильно и не закрывает дверь, откройте её. Нажмите и удерживайте  Сушка TotalDry пока дисплей не начнет обратный отсчет. Дождитесь окончания обратного отсчета (60 секунд). Закройте дверцу. Убедитесь, что дверной замок защелкивается и запирается.
Машина не включается.	Не нажата кнопка  .	Нажмите  . Дисплей начинает обратный отсчет.
	Дверца не закрыта.	Проверьте.
	Посудомоечная машина была открыта для добавления посуды во время выполнения программы.	Закройте дверь и подождите. Через некоторое время посудомоечная машина продолжит выполнение программы.
	Дверной замок сработал неправильно и не закрывает дверь.	Проверьте дверной замок. Если он срабатывает неправильно и не закрывает дверь, откройте её. Нажмите и удерживайте  Сушка TotalDry пока дисплей не начнет обратный отсчет. Дождитесь окончания обратного отсчета (60 секунд). Закройте дверцу. Убедитесь, что дверной замок защелкивается и запирается.

Проблема	Возможные причины	Способ устранения
	Проверьте, выбран ли параметр Задержка старта.	Чтобы отключить опцию «Задержка старта», нажмите кнопку «▶ □» и удерживайте ее в течение трех секунд.
	Вилка не подключена к розетке.	Проверьте.
	Сработал предохранитель или автоматический выключатель.	Проверьте.
Посуда не отмыта.	Разбрызгиватели не вращаются.	Убедитесь в том, что посуда не мешает вращению разбрызгивателей.
	Забиты отверстия или заклинило подшипники разбрызгивателя.	Очистите разбрызгиватели. См. раздел <i>Уход и очистка</i> .
	Неподходящая программа мойки.	Выберите программу с высокой температурой для растворения жира на очень грязной посуде, например Интенсивная 70°.
	Неправильная дозировка моющего средства.	Дозируйте моющее средство с учетом жесткости воды. Если его слишком много или мало, результат мойки ухудшается.
	Старое моющее средство. Качество моющего средства может со временем ухудшаться.	Не покупайте большие пачки.
	Неправильное расположение посуды.	Не накрывайте фарфоровую посуду большими мисками или подобными предметами. Не ставьте очень высокие стаканы в углы корзин. См. раздел <i>Загрузка машины</i> .
	Стаканы и чашки переворачиваются во время выполнения программ.	Ставьте посуду устойчиво.
	Фильтры забились.	Промойте фильтры грубой и тонкой очистки.
	Неправильная установка фильтров.	Убедитесь, что фильтры установлены правильно. См. раздел <i>Уход и очистка</i> .
Отсутствует фиксатор сливного насоса.	Убедитесь, что желтый фиксатор сливного насоса установлен справа в нижнем сливе. См. раздел <i>Уход и очистка</i> .	

Проблема	Возможные причины	Способ устранения
Пятна на посуде из нержавеющей стали или серебра.	Если остатки некоторых продуктов (например, горчицы, майонеза, лимона, уксуса, соли или соусов) долго не смывать с посуды из нержавеющей стали, на ней появляются пятна.	Если после загрузки посуды с такими загрязнениями вы не сразу запускаете машину, ополосните посуду. Для этого можно использовать программу 1 ч 65° с опцией Ускоренная мойка.
	Если во время мойки изделия из серебра соприкасаются с предметами из нержавеющей стали, на серебряных приборах остаются пятна. Кроме того, пятна на посуде могут появляться из-за алюминия.	Во избежание появления следов и потускнения, разделяйте посуду из разных металлов, например, серебра, нержавеющей стали и алюминия.
Пятна или пленка на посуде.	Неправильная дозировка ополаскивателя.	См. раздел « <i>Настройки</i> ».
	Включена настройка ТАВ и используется моющее средство «всё в одном» с недостаточным высушивающим действием.	Используйте другое моющее средство «всё в одном» или отключите настройку ТАВ и добавьте соль с отдельным ополаскивателем. Смотрите Ополаскиватель в разделе <i>Настройки</i> .
	Нет соли в соответствующем отделении.	Добавление соли. См. раздел « <i>Перед первой мойкой</i> ».
	Неправильная регулировка устройства для смягчения воды.	См. Жесткость воды в разделе <i>Настройки</i> .
	Утечка соли из устройства для смягчения воды.	Убедитесь, что крышка отделения для соли правильно затянута. В противном случае обратитесь в ближайший сервисный центр.
	При слишком высокой температуре мойки или большом количестве моющего средства изделия из хрусталя мутнеют. Эту проблему невозможно исправить, но ее можно предотвратить.	Мойте хрустальную посуду при низкой температуре с умеренным количеством моющего средства. Свяжитесь с производителем моющего средства.
Липкая белая или синяя пленка на посуде.	Слишком большая дозировка ополаскивателя.	Уменьшите дозировку. См. раздел <i>Настройки</i> . Если вода очень мягкая, ополаскиватель можно разбавить водой в пропорции 50:50.
После мытья остаются пятна.	Пятна от губной помады, чая или кофе иногда трудно отмываются.	Используйте моющее средство с отбеливателем.

Проблема	Возможные причины	Способ устранения
Остатки моющего средства в отделении для моющего средства после мойки.	Моющее средство добавлено во влажное отделение для моющего средства.	Моющее средство необходимо добавлять в сухое отделение для моющего средства.
	Отделение для моющего средства заблокировано.	Убедитесь, что посуда не мешает открытию отделения для моющего средства.
Стук во время мойки.	Посуда неправильно расположена, или разбрызгиватели не вращаются.	Удостоверьтесь в том, что посуда находится в устойчивом положении. Попробуйте вернуть разбрызгиватели.
В машине остается вода.	Фильтры забились.	Промойте фильтры грубой и тонкой очистки.
	Неправильная установка фильтров.	Убедитесь, что фильтры установлены правильно. См. раздел <i>Уход и очистка</i> .
	В сливном насосе забился мусор.	Прочистите сливной насос. См. раздел <i>«Уход и очистка»</i> .
	Отсутствует фиксатор сливного насоса.	Убедитесь, что желтый фиксатор сливного насоса установлен справа в нижнем сливе. См. раздел <i>Уход и очистка</i> .
	Сливной шланг перегнулся.	Следите за тем, чтобы шланг не перегибался.
	Сливной шланг забился.	Отсоедините сливной шланг от сифона под раковиной. Проверьте, нет ли засоров, и что внутренний диаметр составляет не менее 14 мм.
Неприятный запах в машине.	Грязь на уплотнениях и в углах.	Вымойте загрязненные места щеткой и чистящим средством, не образующим много пены.
	Долго использовались программы с низкой температурой.	Один или два раза в месяц запускайте программу с высокой температурой. Или запустите программу самоочистки. См. Самоочистка в разделе <i>Использование посудомоечной машины</i> .

Проблема	Возможные причины	Способ устранения
Жировые отложения в посудомоечной машине.	Долго использовались программы с низкой температурой.	Выберите программу с высокой температурой для растворения жира на очень грязной посуде, например Интенсивная 70°. Или запустите программу самоочистки. См. Самоочистка в разделе <i>Использование посудомоечной машины</i> .
Посуда недостаточно сухая.	Опция ☒ Сушка TotalDry не активирована.	Выберите опцию ☒ Сушка TotalDry.
	Машина загружена не полностью.	Полностью загрузите машину.
	Требуется долить ополаскиватель или увеличить его дозировку.	Долейте ополаскиватель или увеличьте его дозировку.
	Включена настройка TAB и используется моющее средство «всё в одном» с недостаточным высушивающим действием.	Используйте другое моющее средство «всё в одном» или отключите настройку TAB и добавьте соль с отдельным ополаскивателем. Смотрите Ополаскиватель в разделе <i>Настройки</i> .

Установка

Обязательно прочитайте и соблюдайте изложенные ниже инструкции и указания. Выполняйте установку и подключение в соответствии с отдельной инструкцией по установке.

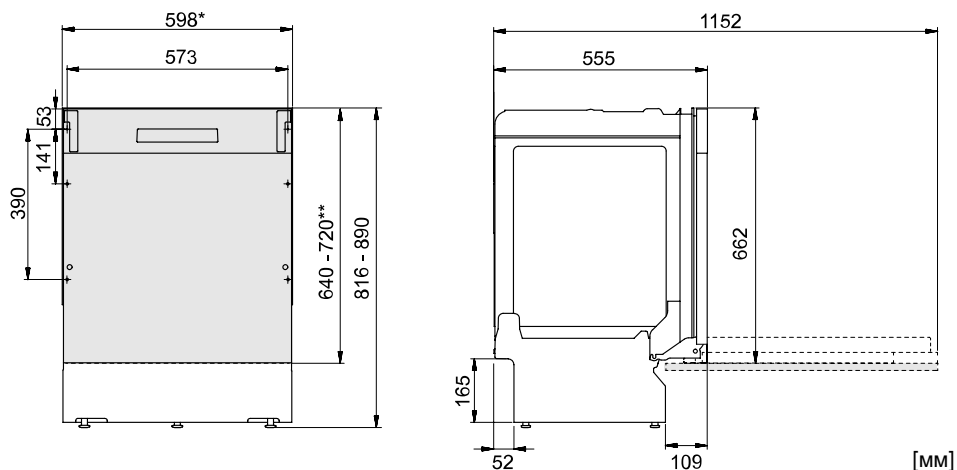

*Снимите пластиковые полосы, если размер углубления составляет 596-598 мм. Соблюдайте осторожность! Края могут быть острыми. Наденьте защитные перчатки!

** Длина внешней двери.

Номинальные размеры. Фактические измерения могут отличаться.

Указания по технике безопасности

- Работы по подключению к электросети, водопроводу и канализации должен выполнять квалифицированный специалист.
- При подключении к водопроводу, канализации и электросети всегда соблюдайте действующие нормы.
- Будьте осторожны при установке! Надевайте защитные перчатки! Установку должны выполнять два человека!
- Для защиты от протечек поставьте под машину поддон. (Если это требует ваша страховая компания.)
- Перед тем как закрепить машину с помощью винтов, проверьте ее работоспособность, запустив программу 1 ч 65° с опцией Ускоренная мойка. Она должна набирать и сливать воду. Также проверьте герметичность соединений.



ПРЕДОСТЕРЕЖЕНИЕ!

При установке посудомоечной машины перекрывайте систему подачи воды.

При выполнении работ вилка должна быть вынута из розетки или на розетку не должно подаваться напряжение.

Размещение

- Размеры ниши и другие размеры, необходимых для подключения, указаны в отдельных инструкциях по установке. Перед установкой убедитесь в том, что все размеры корректны для выполнения монтажа. Обратите внимание, что размер внешней двери по высоте может быть в диапазоне указанном на схеме, чтобы соответствовать размерам других элементов сборки.
- Устанавливайте посудомоечную машину на прочную поверхность. Отрегулируйте ножки, чтобы машина стояла ровно.
- Мебель, в которую встроена посудомоечная машина, должна быть защищена от конденсации влаги из машины.
- Наклейте защитную пленку с нижней стороны столешницы и вдоль ее переднего края. Пленка предназначена для защиты столешницы от влаги. (Защитная пленка находится в прилагаемом пакете.)
- Машина должна быть установлена так, чтобы дверь свободно открывалась, иначе дверной замок может не сработать.
- Обратите внимание, что дверные пружины могут нуждаться в регулировке после установки мебельного фасада. Отрегулируйте левую и правую пружины одинаково, чтобы дверь была равномерно сбалансирована.

Подсоединение к сливу

Посудомоечная машина подходит для установки в приподнятых нишах (для расположения на эргономичной рабочей высоте). Это означает, что машину можно разместить так, чтобы сливной шланг находился ниже уровня дна машины, например, шланг можно направить напрямую в слив в полу.

Сливной шланг также может быть подключен к патрубку на сифоне под раковиной. Внутренний диаметр патрубка должен быть не менее 14 мм.

Сливной шланг можно удлинять не более чем на 3 м. При этом его общая длина должна составлять не более 4,5 м. Внутренний диаметр соединений и патрубков не должен превышать 14 мм.

Ни одна часть сливного шланга не должна располагаться на высоте более 950 мм над нижним краем машины.

Закрепите сливной шланг с помощью хомута. Не перегибайте сливной шланг.

Подсоединение к водопроводу

Используйте только входящий в комплект поставки шланг подачи воды. Не подключайте старые и прочие запасные шланги.

Водопроводная труба должна быть оборудована водопроводным краном (запорный кран). Он должен располагаться в удобном месте, чтобы быстро перекрывать воду без необходимости сдвинуть машину.

По завершении установки откройте водопроводный кран и некоторое время подождите до сбалаंसирования давления. Убедитесь в герметичности всех соединений.

Подключение к водопроводу холодной воды

Подключите посудомоечную машину к водопроводу холодной воды, если отопление в здании масляное, электрическое или газовое.

Подключение к водопроводу горячей воды

Подключите посудомоечную машину к водопроводу горячей воды (макс. 70 °С), если горячее водоснабжение в здании энергосберегающее, например, центральное, с использованием солнечной или геотермальной энергии. Подключение к горячей воде сокращает расход электроэнергии посудомоечной машиной.

ВНИМАНИЕ!

Не допускается превышение допустимой температуры подачи воды. Ряд материалов посуды не выдерживает воздействие высоких температур. См. *Хрупкая посуда* в разделе *Загрузка машины*.

Подсоединение к электрической сети

Сведения об электрических характеристиках машины содержатся в паспортной табличке. Они должны соответствовать параметрам сети.

Посудомоечная машина должна подключаться к розетке с заземлением.

Электрическая розетка должна располагаться вне зоны установки, чтобы к ней можно было легко получить доступ после монтажа машины. Не используйте удлинитель!

Сервис

Паспортная табличка

Прочитайте раздел *Поиск и устранение неисправностей* прежде чем обращаться в сервисный центр. Если вы столкнулись с проблемой, которую вы не можете решить, обратитесь в ближайший сервисный центр за профессиональной помощью, см. www.gorenje.com.

При обращении сообщите данные на табличке с серийным номером. Укажите артикул (1) и серийный номер (2).

Обратите внимание, что непрофессиональный ремонт может повлечь за собой серьезную опасность для пользователя и повлиять на гарантию.

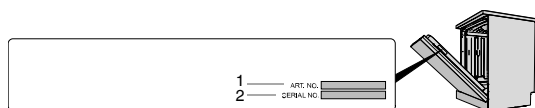

Информация об импортёре

LLC "Gorenye BT" Ruska federacija, Moskva, 119180, Yakimanskaya Naberezhnaya, 4, stavba 1, nadstropje 3, soba I, soba 55

Количество циклов

Нажмите и удерживайте ☺ и ☹ в течение 3 секунд, чтобы отобразить Количество циклов на дисплее.

(Если посудомоечная машина выполнила более 999 циклов, на дисплее отображается количество тысяч циклов, а затем количество циклов до 999. Например, 1234 количество циклов отображается как 001 и затем 234.)

Техническая информация

Технические данные

Высота:	816-890 мм
Ширина:	598 мм
Глубина:	555 мм
Вес:	30 кг ¹⁾
Давление воды:	0,03-1,0 МПа
Подсоединение к электрической сети:	См. паспортную табличку.
Номинальная мощность:	См. паспортную табличку.

¹⁾ Вес машин может различаться в зависимости от их характеристик.

gorenje

www.gorenje.com

EAC



868411-a6

Производитель оставляет за собой право на внесение изменений.