

**gorenje**

ET

**Kasutusjuhend**  
Nõudepesumasin



GV673C62

# Sisukord

|  |           |
|--|-----------|
| <b>Teie nõudepesumasin</b> .....                   | <b>4</b>  |
| <b>Ohutusjuhised</b> .....                         | <b>5</b>  |
| Paigaldamine .....                                 | 6         |
| Ülevoolukaitse funktsioon .....                    | 6         |
| Pakend .....                                       | 6         |
| Utiliseerimine .....                               | 6         |
| Sümbolid seadmel .....                             | 6         |
| <b>Enne esimest korda pesemist</b> .....           | <b>7</b>  |
| 1. Vee karedus .....                               | 7         |
| 2. Põhisätted .....                                | 8         |
| Loputusvahendi lisamine .....                      | 8         |
| Soola lisamine .....                               | 8         |
| <b>Keskkonnasõbralikum nõudepesu</b> .....         | <b>9</b>  |
| Säästke energiat ja vett .....                     | 9         |
| <b>Nõudepesumasina täitmine</b> .....              | <b>10</b> |
| Õrnad nõud .....                                   | 10        |
| Laadimine mõjutab tulemusi .....                   | 10        |
| Nõudepesumasina korvid .....                       | 10        |
| Ülemine söögiriistade sahtel .....                 | 10        |
| Ülemine korv .....                                 | 11        |
| Alumine korv .....                                 | 12        |
| <b>Nõudepesumasina kasutamine</b> .....            | <b>13</b> |
| Pesuvahendi lisamine .....                         | 13        |
| Sisse/Välja .....                                  | 14        |
| Programmi valimine .....                           | 14        |
| Valige suvand .....                                | 15        |
| Käivitamine/Seiskamine .....                       | 16        |
| Status LedLight (Olekutuli) .....                  | 17        |
| Kui soovite lisada rohkem nõusid .....             | 17        |
| Voolukatkestus .....                               | 17        |
| Programmi lõppedes .....                           | 17        |
| Parimad kuivatamise tulemused .....                | 17        |
| Nõudepesumasina tühjendamine .....                 | 18        |
| <b>Programide tabel</b> .....                      | <b>19</b> |
| <b>ConnectLife</b> .....                           | <b>20</b> |
| Võrgu ja seadmetega sidumine .....                 | 20        |
| Nõudepesumasina kaugelt juhtimine .....            | 20        |
| Nõudepesumasina kaugkäivitamine .....              | 21        |
| Rohkemate seadmetega sidumine .....                | 21        |
| Wi-Fi-ühenduse deaktiveerimine/aktiveerimine ..... | 21        |
| Eemalda seadmeid .....                             | 21        |
| <b>Sätted</b> .....                                | <b>22</b> |
| <b>Hooldamine ja puhastamine</b> .....             | <b>24</b> |
| Loputusvahendi lisamine .....                      | 24        |

|   |           |
|---|-----------|
| Soola lisamine .....                                      | 24        |
| Puhastage filter .....                                    | 25        |
| Pihustilabade puhastamine .....                           | 25        |
| Nõudepesumasina väline puhastamine .....                  | 26        |
| <b>CLn</b> - Käivitage Automaatne puhastus programm ..... | 26        |
| Ummistuste eemaldamine .....                              | 26        |
| Talvine hoistamine/transport .....                        | 27        |
| <b>Tõrgete kõrvaldamine .....</b>                         | <b>28</b> |
| Üldine .....  | 28        |
| Wi-Fi .....   | 33        |
| <b>Paigaldamine .....</b>                                 | <b>34</b> |
| Ohutusjuhised .....                                       | 34        |
| Seadistamine .....  | 35        |
| Äravooluühendus .....                                     | 35        |
| Veevarustusega ühendamine .....                           | 35        |
| Elektriühendus .....                                      | 36        |
| <b>Teenindus .....</b>                                    | <b>37</b> |
| Programmi tsüklite arv .....                              | 37        |
| <b>Tehnilised andmed ja energiamärgistus .....</b>        | <b>38</b> |
| Tehnilised andmed .....                                   | 38        |
| Teave tarbijatele .....                                   | 38        |
| Testimisasutusele ettenähtud teave .....                  | 38        |
| Vastavusdeklaratsioon .....                               | 38        |

# Teie nõudepesumasin

Paigaldage nõudepesumasin, vt peatükki *Paigaldamine*. Seejärel avage uks ja vajutage ①.

Nõudepesumasina esmakordsel sisselülitamisel on oluline, et valite nõudepesu heade tulemuste tagamiseks õiged seaded. Vaadake peatükki *Enne esimest korda pesemist*.



## Programmid

- Auto 45-65°
- eco Eco 55°
- 1h 65°
- Intensiivne 70°
- Klaas 40°
- Hügieen 70°
- Öö 55°
- Remote (Wi-Fi)

## Valikud

- Viitkäivitus
- Kiirpesu
- TotalDry

## Eriprogrammid

- Automaatne puhastus

## Teave ekraanil

Vt jaotist *Hooldamine ja puhastamine*.

- Ühendatud pilvega (vilgub ühendamisel)
- Loputusvahendi lisamine
- Soola lisamine

**CLn** Käivitage Automaatne puhastus programm

## PANE TÄHELE!

Juhtpaneel reageerib kasutamisele ainult siis, kui uks on avatud.

## Ohutusjuhised

- Lugege läbi kasutusjuhised ja hoidke need kindlas kohas alles.
- Standardsete nõudekomplektide arv: 16
- Ärge kasutage nõudepesumasinat muudel kui kasutusjuhistes kirjeldatud eesmärkidel.
- Ärge asetage nõudepesumasina uksele ega korvidesse midagi muud kui nõusid.
- Ärge jätke kunagi nõudepesumasina ust lahti, sest keegi võib selle otsa komistada. Lükake korvid sisse, et vältida nõudepesumasina ümber kukkumise ohtu.
- Kasutage ainult nõudepesuvahendit!
- Masinat võivad kasutada vähemalt 8-aastased lapsed ja pärsitud füüsiliste ja vaimsete võimetega, mälupuude või kogemuste ja teadmisteta isikud. Kirjeldatud isikuid tuleb masina kasutamisel jälgida või anda juhiseid, kuidas masinat kasutada ja mõista seonduvaid ohte. Lapsed ei tohi masinat ilma järelevalveta puhastada.
- Kahjustatud toitejuhet võib asendada ainult masina tootja teeninduskeskuse esindaja või sarnase kvalifikatsiooniga isik.
- Kasutage nõudepesumasinat ainult koduses keskkonnas toidunõude pesemiseks. Kõik muud kasutusviisid on keelatud.
- Plahvatusohu vältimiseks ärge pange nõudepesumasinasse lahustijääkidega nõusid. Samuti ei tohi nõudepesumasinas pesta tuha, vaha või määrdeainetega nõusid.
- Lapsi tuleb jälgida. Ärge lubage lastel nõudepesumasinat kasutada ega sellega mängida. Olge eriti ettevaatlik, kui masina uks on avatud. Sinna võib olla jäänud veidi pesuvahendit! Käivitage nõudepesumasin alati kohe pärast nõudepesuvahendi lisamist.

**HOIATUS!**

Noad ja teised teravaotsalised esemed tuleb asetada horisontaalselt nõudepesumasina spetsiaalsetesse söögiriistade korvidesse.

**HOIATUS!**

Laste tegevust tuleb jälgida – nõudepesuvahend on söövitav!

## Paigaldamine

Vt jaotist *Paigaldamine*.

## Ülevoolukaitse funktsioon

Kui nõudepesumasina veetase ületab tavapärase taseme, hakkab ülevoolukaitse masinast vett välja pumpama ja lülitab veevarustuse välja. Kui ülevoolukaitse on käivitunud, kuvatakse ekraanil F54 (Vett liiga palju). Keerake veekraan kinni ja võtke ühendust lähima teeninduskeskusega. (Ärge eemaldage pistikut pistikupesast, kuni veekraan on kinni keeratud, vältimaks vee lekkimist nõudepesumasinast!)

## Pakend

Välispakend kaitseb toodet transportimise ajal. Pakkematerjal on taaskasutatav. Sorteerige erinevad pakkematerjalid, et aidata vähendada toormaterjali kasutamist ja jäätmeid. Teie toote müüja võtab pakkematerjali vastu ringlussevõtuks või juhatab teid lähimasse ümbertöötlemise keskusesse. Pakend koosneb järgnevatest materjalidest:

- lainepapp, mis on valmistatud 100% ümbertöödeldud materjalist;
- vahtpolüstüreen (EPS), mis ei sisalda kloori ega fluori;
- töötlemata puidust valmistatud alused;
- polüetüleenist (PE) valmistatud kaitsekile.

## Utiliseerimine

Nõudepesumasin on toodetud ja märgistatud ringlussevõtuks. Kui nõudepesumasina tööiga on läbi saanud ja selle peab ära viskama, tuleb see esimese asjana muuta kasutuskõlbmatuks. Tõmmake toitejuhe välja ja lõigake võimalikult lühikeseks. Eemaldage valgusallikas/valgusallikad.

Nõudepesumasina korrektse ringlussevõtu kohta ja viisi kohta täpsemalt teada saamiseks pöörduge kohaliku omavalitsuse poole.

## Sümbolid seadmel



Lugege kasutusjuhendit.



Ringlussevõtt elektrijäätmetena.



Heaks kiidetud ELi asjakohaste direktiivide kohaselt.

# Enne esimest korda pesemist

## 1. Vee karedus

Heade nõudepesutulemuste saavutamiseks vajab masin pehmet vett (madala mineraalide sisaldusega vett). Kare vesi jätab nõudele ja nõudepesumasinal valge kihi.

### Vee kareduse kontrollimine

Vee kareduse määramisel kasutatakse saksa vee karedusastmeid (°dH), prantsuse vee karedusastmeid (°fH), inglise vee karedusastmeid (°eH) või millimooli liitri kohta (mmol/l).

Kui veevarustuse vee kareduse tase ületab 5 °dH (9 °fH / 6 °eH / 0,9 mmol/l), tuleb vett pehendada. See toimub automaatselt, kasutades sisseehitatud veepehmendajat. Selleks, et veepehmendaja toimiks optimaalselt, tuleb seda reguleerida vee kareduse järgi. Veepehmendaja sätete valimise järel kasutage pehme vee jaoks ette nähtud pesuvahendi ja loputusvahendi koguseid.

Pöörduge kohaliku veevärgi poole, et kontrollida vee karedust oma piirkonnas.

Seoses vee karedusega arvestage järgneva: \_\_\_\_\_

| °dH   | °fH   | °eH   | mmol/l  | Soovitav seadistus |
|-------|-------|-------|---------|--------------------|
| 0-5   | 0-9   | 0-6   | 0,0-0,9 | 4:00               |
| 6-8   | 10-14 | 7-10  | 1,0-1,4 | 4:01               |
| 9-11  | 15-20 | 11-14 | 1,5-2,0 | 4:02               |
| 12-14 | 21-25 | 15-18 | 2,1-2,5 | 4:03               |
| 15-19 | 26-34 | 19-24 | 2,6-3,4 | 4:04               |
| 20-24 | 35-43 | 25-30 | 3,5-4,3 | 4:05               |
| 25-29 | 44-52 | 31-36 | 4,4-5,2 | 4:06               |
| 30-39 | 53-70 | 37-49 | 5,3-7,0 | 4:07               |
| 40-49 | 71-88 | 50-61 | 7,1-8,8 | 4:08               |
| 50    | 89    | 62    | 8,9     | 4:09               |

Kui vee karedus ületab taset 50 °dH (89 °fH / 62 °eH / 8,9 mmol/l), soovime ühendada masin ka välise veepehmendajaga.

### Suurenenud tarbimine regenereerimise ajal

Nõudepesumasina sisseehitatud veepehmendajat regenereeritakse regulaarselt, et säilitada selle funktsioon. Regenereerimine laiendab nõudepesu programmi ja suurendab energia- ja veetarbimist. See, kui tihti nõudepesumasina veepehmendajat regenereeritakse, sõltub valitud seadistusest.

Näide: kui Eco 55° programmi käitatakse vee karedusega 14 °dH (25 °fH / 18 °eH / 2,5 mmol/l), regenereeritakse veepehmendajat korrapäraste ajavahemike järel (pärast 7 nõudepesutsükli), energiatarbimine suureneb 0,015 kWh võrra ja veetarbimine suureneb 2,3 liitri võrra, samal ajal kui programmi aeg pikeneb 3 minuti võrra. Regenereerimine toimub programmi põhipesu ajal.

### HOIATUS!

Kare vesi jätab nõudele ja nõudepesumasinasse valge kattekihi. Seetõttu on oluline, et valite veepehmendaja jaoks õige seadistuse! Vt Vee karedus peatükist *Sätted*.

Ärge käitage nõudepesumasinat kunagi tühja soolasahtliga, kui vee karedus ületab 5 °dH (9 °fH / 6 °eH / 0,9 mmol/l).

## 2. Põhisätted

Nõudepesumasina esmakordsel sisselülitamisel on oluline, et valite nõudepesu heade tulemuste tagamiseks õiged seaded. Vt lk 22.

Seadistamine:

- Loputusvahend
- Vee karedus
- TAB (Kõik ühes pesuvahend)

## 3. ✨ Loputusvahendi lisamine

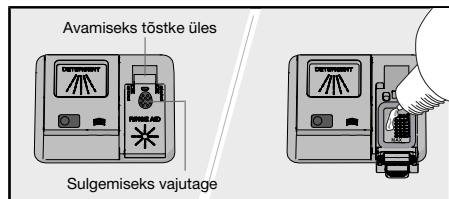

Kuivatamine on kiirem ja tulemused on paremad, kui kasutatakse loputusvahendit. Samuti saate puhaste ja plekkideta nõudega parema pesutulemuse.

Kui olete valinud Loputusvahend 3:01 - 3:05, täitke loputusvahendi sahtel loputusvahendiga.

1. Avage loputusvahendi sahtli kaas.
2. Lisage loputusvahendit ettevaatlikult ainult kuni märgiseni **MAX**.
3. Pühkige võimalikud loputusvahendi pritsmed sahtli ümber ära.
4. Sulgege kindlalt kaas.

Kui loputusvahendit on vaja juurde lisada, süttib ekraanil sümbol.

## 4. ⚙️ Soola lisamine



Kui vee karedus on kõrgem kui 5 °dH (9 °fH / 6 °eH / 0,9 mmol/l), lisage soola.

Kui olete valinud Vee karedus 4:01 - 4:09, lisage soolanõusse soola.

1. Eemaldage soolanõu kaas, keerates seda vastupäeva.
2. Asetage nõudepesumasina kaasas olev lehter soolakambri täitevasse. Enne esimest pesemist lisage umbes 1 l vett. (Vett on vaja lisada ainult esimesel korral.)
3. Lisage soolanõu täitmiseks piisavalt soola (max 750 gram). Kasutage spetsiaalset nõudepesusoola.
4. Pühkige ära liigne sool ja keerake kaant päripäeva, kuni see on suletud asendis.

Kui soola on vaja juurde lisada, süttib ekraanil sümbol.

### ⚠️ HOIATUS!

Roosteplekide vältimiseks tuleb kohe pärast soola lisamist käivitada nõudepesuprogramm.



# Keskkonnasõbralikum nõudepesu

## Säästke energiat ja vett

Kui kasutate nõudepesumasinat koduses keskkonnas, kasutatakse tavaliselt vähem energiat ja vett kui nõude käsitsi pesemise puhul.

## Ärge loputage jooksva vee all

Ärge loputage nõusid voolava vee all, kuna see suurendab energia- ja veetarbimist. Lihtsalt kraapige suuremad toiduosad enne nõudepesumasina laadimist maha.

## Valige keskkonnasõbralik pesuvahend

Lugege pakendil toodud keskkonnateavet!

Liiga suur kogus pesuvahendit annab tulemuseks vähem tõhusa nõudepesu ja sel on ka suurem keskkonnamõju.

## Täiesti täis laetud nõudepesumasina käitamine

Säästke energiat ja vett, oodates nõudepesumasina täitumiseni enne programmi käivitamist (vt standardsete nõudekomplektide arvu). Ebameeldiva lõhnaga nõude loputamiseks kasutage programmi ☹️ 1h 65° valikut ☹️Kiirpesu.

## Käitage programme madalamal temperatuuril.

Kui nõud on ainult kergelt määrdunud, võite valida madala temperatuuriga programmi.

## Valige nõudepesuprogramm – Eco 55°

See programm sobib tavapäraselt määrdunud nõude pesemiseks ning on kombineeritud energia ja vee tarbimise suhtes kõige tõhusam programm. Seda programmi kasutatakse ökodisaini käsitlevate ELi õigusaktide täitmise hindamiseks.

See nõudepesuprogramm on mõeldud tõhusaks pesuks minimaalse energia- ja veekuluga. Programm peseb madalal temperatuuril pikka aega.

## Valige – TotalDry

Paremad kuivatamise tulemused saate, kui kasutate valikut ☹️ TotalDry, mis avab programmi lõppedes nõudepesumasina ukse automaatselt. Enne nõudepesumasina tühjendamist oodake, kuni nõudepesumasin näitab, et programm on lõppenud ja nõud on jahtunud. (Integreeritud nõudepesumasina korral peavad ümbritsevad mööbliesemed kannatama nõudepesumasinast tulevat veeauru.)

## Ühendage külma veega

Ühendage nõudepesumasin külmaveearustusega, kui hoone kütmiseks kasutatakse kütteõli, elektrit või gaasi.

## Ühendage kuuma veega

Ühendage nõudepesumasin kuumaveearustusega (max 70 °C), kui hoone kütmiseks kasutatakse energiatõhusat meetodit nagu näiteks kaugküte, päikeseküte või maaküte. Kuumaveeühenduse valimine lühendab nõudepesu aega ja vähendab nõudepesumasina energiakulu.

## ☹️ PANE TÄHELE!

Ärge ületage sissetuleva vee lubatud temperatuuri. Mõningad kööginõudes kasutatavad materjalid ei talu tugevat kuumust. Vt *Õrnad nõud* peatükist *Nõudepesumasina täitmine*.

# Nõudepesumasina täitmine

## Õrnad nõud

Osa nõusid ei talu nõudepesumasinas pesemist. Sel võib olla mitmeid põhjuseid. Osa materjale ei kannata kõrget kuumust, teisi kahjustab pesuvahend.

Toimige ettevaatlikult näiteks käsitsi valmistatud esemete, õrnade kaunistuste, kristall- ja klaasnõude, hõbeda, vase, tina, alumiiniumi, puidu ja plasti puhul. Otsige märgistust „Lubatud pesta nõudepesumasinas“.

## Laadimine mõjutab tulemusi

Laadige nõud sisse hoolikalt, et tagada pesemise ja kuivamise parimad tulemused võimalikult madala energia- ja veetarbimisega. Andke oma nõudepesumasinale parim võimalus jõuda kõikide pindadeni ja need ära puhastada, samuti nõud nii põhjalikult kui võimalik ära kuivatada.

- Kõik määratud pinnad peavad olema suunatud sissepoole ja alla!
- Nõusid ei tohi asetada üksteise sisse ega peale.
- Seadke õõnsustega nõud (nt tassid) selliselt, et loputusvesi saab välja voolata. See on oluline ka plastikust esemete puhul.
- Veenduge, et väikesed esemed ei kuku läbi nõudepesumasina korvi; asetage need ülemisse söögiriistade sahtlisse.

## Nõudepesumasina korvid

Nõudepesumasinal on ülemine söögiriistade sahtel, ülemine korv ja alumine korv.

*Korvide välimus võib erineda olenevalt nõudepesumasina teostusest.*

## Ülemine söögiriistade sahtel

Ülemises söögiriistade sahtlis on ruumi nugadele, visplitele, kulpidele, serveerimisriistadele jms.

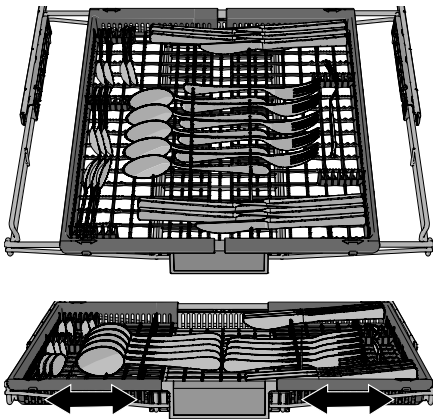

Ülemine söögiriistade rest koosneb kolmest osast, mida saab liigutada küljelt-küljele, et nõusid paremini mahutada.

# Ülemine korv

Pange ülemisse korvi klaasid, tassid, kausid, leivataldrikud ja alustassid. Kõik määratud pinnad peavad olema suunatud suunaga sisse ja alla. Veiniklaasid tuleb panna veiniklaasiriivile ja noad tuleb paigutada paremal asuval nugade alusele (kui see on olemas).

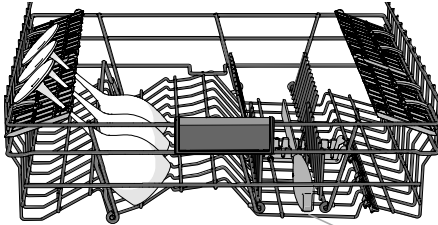
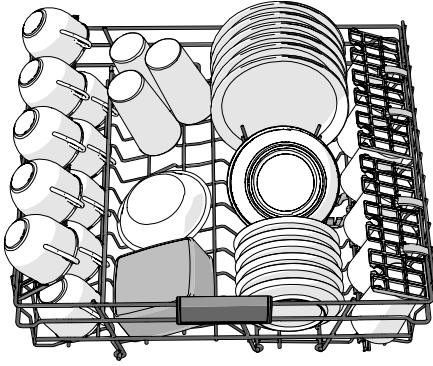

Nugade alus

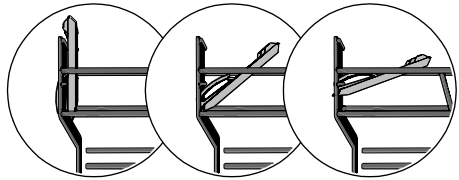

Kolm asendit

## Ülemise korvi langetamine ja tõstmine

1. Tõmmake ülemine korv välja.
2. Haarake mõlema käega kinni ülemise korvi külgedelt ja tõstke korv üles.
3. Kui ülemist korvi ülemises asendis tõsta, langeb see alumisse asendisse.  
Pange tähele, et mõlemad korvi küljed peavad alati olema seatud samale kõrgusele.

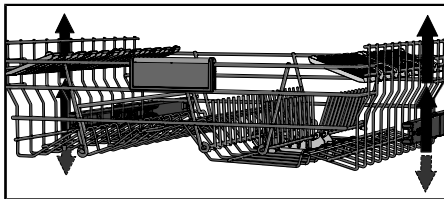

## Reguleeritavad taldrikutoad

Reguleeritavaid taldrikutugesid saab panna kokku, et hõlbustada pottide, kausside ja klaaside laadimist.

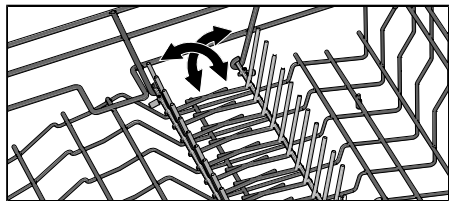

## Alumise korvi

Asetage taldrikud, serveerimisnõud ja potid alumisse korvi. Söögiriistad saab paigutada söögiriistade hoidjasse.

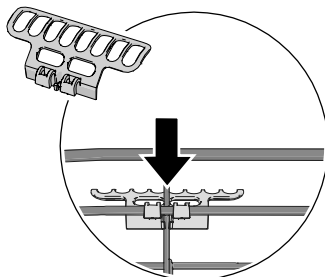
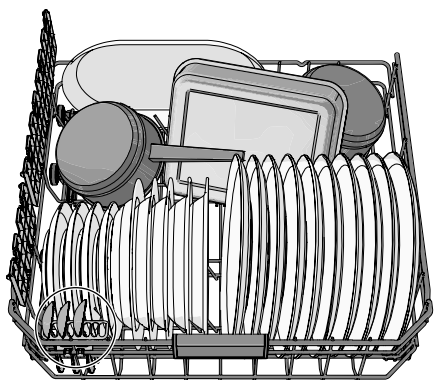

Maksimaalse täitevõime saavutamiseks paigaldage söögiriistahoidik. (Kaasas olevas plastkotis.)

## Reguleeritavad taldrikutoad

Reguleeritavaid taldrikutugesid saab panna kokku, et hõlbustada pottide ja kausside laadimist.

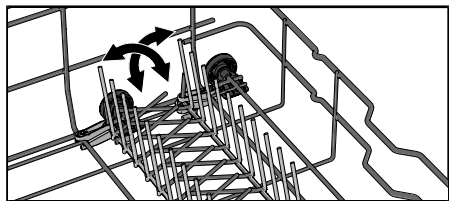

 **PANE TÄHELE!**

Kontrollige, kas pihustilabad saavad vabalt pöörelda.

# Nõudepesumasina kasutamine

## Pesuvahendi lisamine

Järgige pesuvahendi pakendil toodud juhiseid. Sellel nõudepesumasinal on veepehmedaja, mistõttu kasutage pesuvahendit ja loputusvahendit pehmele veele sobivates kogustes.

Liiga suur kogus pesuvahendit annab tulemuseks vähemtõhusa nõudepesu ja on looduseskeskkonnale kahjulikum.

## Pesuvahendisahtel

Pesuvahendisahtel peab olema pesuvahendi lisamise ajal kuiv.

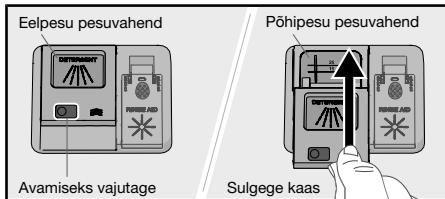

Kasutades pulbrit või vedelat nõudepesumasina pesuvahendit, lisage väike kogus pesuvahendit eelpesu sahtlisse.

## 💡 PANE TÄHELE!

Kasutage ainult nõudepesumasina vahendit! Nõude käsitsi pesemiseks mõeldud pesuvahendit ei tohi kasutada, kuna tekkiv ülemäärane vaht ei lase nõudepesumasinal efektiivselt töötada.

## Kõik ühes pesuvahend

Kaupluses on palju kõik ühes pesuvahendi tüüpe. Lugege nende toodete juhised hoolikalt läbi.

Loputusvahendit sisaldava kõik ühes pesuvahendi kasutamisel võite aktiveerida sätte TAB.

Nõudepesutablette ei soovitata lühikeste programmide puhul (lühemad kui 75 minutit). Kasutage selle asemel pulbrilisi või vedelaid nõudepesuvahendeid.

## 💡 PANE TÄHELE!

Optimaalsed nõudepesu- ja kuivatamistulemused saavutatakse tavalise nõudepesuvahendi kasutamisel koos loputusvahendi ja soola eraldi doseerimisega.

Kui teil on pesuvahendi kohta küsimusi, pöörduge pesuvahendi tootja poole.



Näidik

**PANE TÄHELE!**

Juhtpaneel reageerib kasutamisele ainult siis, kui uks on avatud.

## ① Sisse/Välja

Avage uks ja vajutage ①. Samuti keerake lahti veekraan, kui see on kinni keeratud.

## Programmi valimine

Valige programm vastavalt nõude tüübile ja nende määrumisastmele. Eco 55° on alati eelvalitud režiim.

Vajutage soovitud programmil, kuni märgutuli annab teada, et see on aktiveeritud.

**Auto 45-65°**

Nõudepesumasin suudab mõõta, kui määratud nõud on, ja reguleerida vee tarbimist ja temperatuuri sellele vastavalt. Vastselt paigaldamise järel peab programm töötama umbes viis korda, enne kui see on täielikult kohanenud ja suudab tagada parimad tulemused.

**ECO Eco 55°**

See programm sobib tavapäraselt määratud nõude pesemiseks ning on kombineeritud energia ja vee tarbimise suhtes kõige tõhusam programm. Seda programmi kasutatakse ökodisaini käsitlevate ELi õigusaktide täitmise hindamiseks.

Lisateavet keskkonnasõbralikuma nõudepesu kohta leiате peatükist *Keskkonnasõbralikum nõudepesu*.

Tugevalt määratud nõude puhul, millel on palju rasva, tuleks kasutada kõrgemate temperatuuridega programmi.

**1h 65°**

Kiire programm kergelt kuivanud toidunõude puhul. (Programm ei sobi kõrbenud toidu, näiteks ahjunõude korral.)

Valik TotalDry on oluline parima kuivatamise tulemuse tagamiseks.

**Intensiivne 70°**

Programm kasutab väga kõrget temperatuuri, et lahustada rasva väga määratud nõudel (nagu pannid, haudepotid ja ahjupotid). Kui nõudepesumasinat ei õnnestu nende nõudega täielikult täita, võite lisada juurde taldrikuid jms.



### Klaas 40°

Õrn nõudepesuprogramm kristallist/klaasist õrnade esemete pesemiseks madala temperatuuriga. Ärge unustage kasutada veidi pesuvahendit ja asetada esemed nii, et need ei puutuks pesemise ajal üksteisega kokku. Vt ka *Õrnad nõud* peatükis *Nõudepesumasina täitmine*. Seda programmi kasutades saab pesta (ka ilma ärakuivanud jääkideta) just kasutatud portselani.



### Hügieen 70°

Seda programmi on ideaalne kasutada siis, kui hügieeninõuded on eriti kõrged, nt laste söögipudelite ja lõikelaudade puhul. Temperatuur on kõrge nii põhipesu kui ka viimase loputuse puhul.





### Öö 55°

Vaiksem nõudepesuprogramm, mis sobib öösel käitamiseks. Müra vähendamiseks on programmi aega pikendatud.



### Remote (Wi-Fi)

Saate juhtida seda nõudepesumasinat nutitelefoni/tahvelarvutiga. Ühendage nõudepesumasin juhtmevaba võrguga, et saaksite rakenduse *ConnectLife* abil nõudepesumasinat kaugjuhtida ja käivitada. Vt peatükki *ConnectLife*.

Nõudepesumasina kaugkäivitamiseks vajutage  ja seejärel . Nõudepesumasina ekraanil vilgub APP. Sulgege uks. Olekutuli vilgub aeglaselt, mis näitab, et kaugkäivitus on aktiveeritud.

Rakenduses *ConnectLife* valige ja käivitage programm.

Kui ust ei suleta kahe minuti jooksul, lülitub masin välja.



### Automaatne puhastus

Isepuhastusprogramm nõudepesumasina vanni, pihustilabade ja pihustitorude hügieeniliseks puhastamiseks.

Seda programmi tuleb käitada (tühja nõudepesumasina korral) tavalist nõudepesuvahendit või sidrunhapet kasutades. Kauplustes on saadaval ka spetsiaalsed nõudepesumasinate puhastusvahendid. Katlakivi eemaldamise kohta lugege lähemalt *Nõudepesumasina nõu* peatükist *Hooldamine ja puhastamine*.



### PANE TÄHELE!

**CLn** Nõudepesumasin näitab korrapäraste ajavahemike järel, et käivitada tuleb Automaatne puhastus.

## Valige suvand

Nende aktiveerimiseks vajutage suvandeid. (Saada olevad suvandid on programmide kaupa erinevad.)



### Viitkäivitus

Kui valite režiimi Viitkäivitus, alustab nõudepesumasin tööd 1–24 tunni jooksul pärast nupu  vajutamist ja ukse sulgemist.

1. Vajutage  üks kord, et aktiveerida režiim Viitkäivitus. Soovitud tundide arvu määramiseks vajutage valikut mitu korda või hoidke all. Aeg Viitkäivitus kuvatakse ekraanil.

2. Vajutage  ja sulgege uks. Taimer loendab aega ja nõudepesumasin käivitub pärast valitud viiteaega.

Kui soovite valiku Viitkäivitus tühistada, avage uks, vajutage  ja hoidke seda kolm sekundit all.

*Pole saadaval järgmise jaoks: Automaatne puhastus*

### **Kiirpesu**

See valik lühendab programmi kestust, kuid kasutab rohkem vett ja energiat.

Vajutage  suvandi aktiveerimiseks. Programmi aega uuendatakse ekraanil.

*Pole saadaval järgmiste jaoks: Auto 45–65°, Klaas 40°, Hügieen 70°, Öö 55°, Automaatne puhastus*

### **TotalDry**

Nõudepesumasina uks avaneb automaatselt, mis võimaldab paremaid kuivatamise tulemusi. Enne nõudepesumasina tühendamist oodake, kuni nõudepesumasin näitab, et programm on lõpetanud ja nõud on maha jahtunud. (Integreeritud nõudepesumasina korral peavad ümbritsevad mööbliesemed kannatama nõudepesumasinast tulevat veeauru.)

Valiku TotalDry kuivamisaaeg varieerub (5 minutist 90 minutini) sõltuvalt lõpliku loputamise mudelist, programmist ja temperatuurist.

Valiku aktiveerimiseks vajutage , aktiveerimist tähistab märgutuli.

Mõne programmi jaoks on suvand TotalDry juba eelnevalt valitud.

*Pole saadaval järgmiste jaoks: Hügieen 70°, Automaatne puhastus*

### **PANE TÄHELE!**

Parima kuivatustulemuse saavutamiseks ärge sulgege ust enne kuivatusetapi lõppu ja masina automaatset väljalülitumist.

### **HOIATUS!**

Nõudepesumasina ust ei tohi automaatsel avamisel blokeerida ega sulgeda. See võib kahjustada ukseelukumehhanismi. Oodake vähemalt 5 minutit, enne kui ukse sulgete.

## **Käivitamine/Seiskamine**

Vajutage . Ekraan hakkab vilkuma, andes märku, et nõudepesumasin on alustamiseks valmis. Sulgege uks korralikult, vastasel juhul ei alusta nõudepesumasin tööd.

Nõudepesumasina kaugkäivitamiseks vaadake peatükki *ConnectLife*.

### **Programmi peatamine või muutmine**

Avage uks. Kui soovite pärast nõudepesumasina käivitamist programmi katkestada või muuta, vajutage ja hoidke  kolm sekundit all.

Kui pesuaine dosaatori kaas on avanenud, lisage pesuvahendit uuesti. Seejärel valige uus programm, vajutage  ja sulgege uks.

### **Järelejäänud aeg**

Kui olete valinud programmi ja valikud, kuvatakse aeg, mis näitab programmi kestust selle viimasel kasutamisel.



## Status LedLight (Olekutuli)

Nõudepesumasina allosas asuv olekutuli näitab, et programm on käivitunud.

### Vilkuv tuli

Vilkuv tuli näitab, et uks on programmi käitamise ajal lahti tehtud. Kui see vilgub kinnise ukse puhul, on tekkinud viga. Vaata peatükki *Tõrgete kõrvaldamine*.

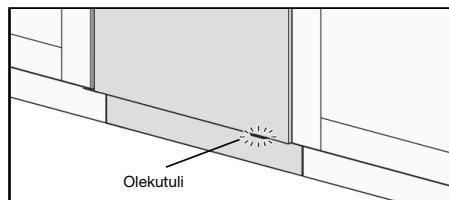

## Kui soovite lisada rohkem nõusid<sup>1)</sup>

Avage uks. Nõudepesumasin seiskub automaatselt. Lisage nõud ja sulgege uks. Mõne aja pärast jätkub nõudepesumasina programm.

Kaugkäivitatud nõudepesuprogramm jätkab tööd pärast ukse sulgemist. Saate jälgida nõudepesumasinat rakenduse *ConnectLife* abil ja programmi kaugjuhtimispuldiga peatada, kuigi te ei saa seda uuesti käivitada.

## Voolukatkestus

Kui nõudepesumasin lülitub voolukatkestuse tõttu nõudepesuprogrammi töötamise ajal välja, jätkub programm toite taastamisel. Kui vool katkeb nõude kuivatamise režiimi ajal, jääb programm pooleli.

Kui kaugkäivitatud nõudepesuprogrammi töö katkestub ja jääb pooleli, jätkub programmi töö pärast toite taastamist. Saate jälgida nõudepesumasinat rakenduse *ConnectLife* abil ja programmi kaugjuhtimispuldiga peatada, kuigi te ei saa seda uuesti käivitada.

Kui avate kuivatamise ajal ukse rohkem kui 2 minutiks, siis programm katkestatakse.

## Programmi lõppedes

Programmi lõpust annab märku sumisti üks helisignaali. Peatükk *Sätted* kirjeldab, kuidas seda funktsiooni muuta.

Peale selle kustub programmi töö lõppemisel olekutuli.

Kui nõudepesumasina uks on avatud ja programm on lõppenud, ilmub ekraanile „End“.

Nõudepesumasin lülitub pärast programmi lõppu automaatselt välja. Pärast iga kasutuskorda sulgege veekraan (kui teie kindlustusselts seda nõuab).

## Parimad kuivatamise tulemused

- Laadige nõudepesumasin täis.
- Seadke õõnsustega nõud (nt tassid) selliselt, et loputusvesi saab välja voolata. See on oluline ka plastikust esemete puhul.
- Lisage juurde loputusvahendit või suurendage loputusvahendi annust.

<sup>1)</sup> Kui pesuvahendi dosaatori kaas on avatud, ei tohiks masinasse rohkem nõusid lisada.









- Aktiveerige valik  TotalDry.
- Laske nõudel enne nõudepesumasina tühjendamist maha jahtuda.

## **Nõudepesumasina tühjendamine**

Kuum portselan on veelgi hapram. Jätke nõud enne väljavõtmist nõudepesumasinasse jahtuma.

Tühjendage kõigepealt alumine korv, et vältida veepiiskade kukkumist ülemisest korvist alumises korvis olevatele nõudele.

# Programmide tabel

| Programm  | Pesuvahend (ml) | Vaiklud  | Eelpesude arv | Põhipesu | Loputuste arv | Lõplik loputus | Vee- ja energiatarbe väärtused <sup>1)</sup> |                     |                 |
|---|-----------------|--|---------------|----------|---------------|----------------|--|---------------------|-----------------|
|   |                 |  |               |          |               |                | Nõudepesuks kuluv aeg (umbes h:min)          | Energia (umbes kWh) | Veekulu (liter) |
|  Auto 45-65°   | 25              |  3) | 1-2           | 45-65 °C | 2-3           | 60 °C          | 2:10-3:10                                    | 0,9-1,4             | 11,5-19,0       |
| ECO Eco 55° 2)  | 25              |  3) |               | 55 °C    | 2             | 47 °C          | 3:20   | 0,76                | 9,6             |
|  1h 65°          | 25              |  3)   |               | 65 °C    | 3             | 65 °C          | 1:00   | 1,1                 | 15,0            |
|  Intensiivne 70° | 25              |  | 2             | 70 °C    | 2             | 70 °C          | 2:50   | 1,6                 | 16,0            |
|  Klaas 40°       | 20              |  |               | 40 °C    | 2             | 50 °C          | 1:40   | 0,7                 | 10,0            |
|  Hügieen 70°     | 25              |  |               | 70 °C    | 2             | 70 °C          | 1:05   | 1,3                 | 11,0            |
|  Öö 55°          | 25              |  | 1             | 55 °C    | 2             | 65 °C          | 5:35   | 1,4                 | 14,0            |

1) Vee- ja energiatarve olemasoleva sissevoolava vee temperatuurist, toatemperatuurist, pestavate nõude kogusest, valitud lisafunktsioonidest ja muust. Eco 55° programmi väärtused on täpsed, muud väärtused on ainult viitavad.

Nõudepesumasina sisseehitatud veepehmenemise režiimide reguleerimiseks, et säilitada selle funktsioon. Regeneraatorit kasutatakse režiimide reguleerimiseks, sõltuvalt valitud seadistusest.

2) See programm sobib tavapäraselt määratud nõude pesemiseks ning on kombineeritud energia ja vee tarbimise suhtes kõige tõhusam programm. Seda programmi kasutatakse ökodisaini käsitluse ELI õigusaktide täitmise hindamiseks.

3) TotalDry

# ConnectLife

ConnectLife on nutikodu platvorm, mis ühendab inimesi, seadmeid ja teenuseid. Funktsioon ConnectLife rakendus sisaldab täiustatud digiteenuseid ja muretuid lahendusi, mis võimaldavad kasutajatel jälgida ja juhtida seadmeid, saada nutitelefoniilt märguandeid ja värskendada tarkvara (toetatud funktsioonid võivad erineda sõltuvalt teie seadmest ja piirkonnast/riigist, kus te asute).

Nutiseadme ühendamiseks on vaja kodust Wi-Fi võrku (toetatud on vaid 2,4 GHz võrgud) ja nutitelefoni, milles on rakendus ConnectLife.





Rakenduse ConnectLife alla laadimiseks skannige QR-koodi või otsige ConnectLife oma lemmikus rakenduste poes.

1. Paigaldage ConnectLife rakendus ja looge konto.
2. Minge rakenduses ConnectLife menüüsse »*Lisage seadmeid*« ja valige sobiv seadme tüüp. Seejärel skannige QR-koodi (leiata selle seadme andmesildilt; AUID/SN numברי saate sisestada ka käsitsi).
3. Seejärel juhatab rakendus teid läbi kogu seadme nutitelefoniuga ühendamise protsessi.
4. Pärast edukat ühendamist saab seadet mobiilirakenduse abil kaugjuhtida.



## 📶 Võrgu ja seadmetega sidumine

- Minge rakenduses ConnectLife menüüsse »*Lisage seadmeid*« ja valige sobiv seadme tüüp. Seejärel skannige QR-koodi (leiata selle seadme andmesildilt; AUID/SN numברי saate sisestada ka käsitsi).
- Avage nõudepesumasina uks ja vajutage .
- Nõudepesumasina juhtpaneelil: vajutage  WiFi-mooduli aktiveerimiseks.
- Nõudepesumasina juhtpaneelil: ühendamise alustamiseks vajutage ja hoidke  all 3 sekundit. C kuvatakse ekraanil, mille järel algab ekraanil pöördloendus.

## 📶 Võrgu sümbol ekraanil

*Vilgub 0,5 sekundi kaupa*

Nõudepesumasin on valmis teie juhtmevaba võrgu või nutitelefoni/tahvelarvutiga ühendamiseks.

*Vilgub 1,0 sekundi kaupa*

Nõudepesumasin on ühendatud teie juhtmevaba võrguga.



*Helendab*

Nõudepesumasin on ühendatud teie juhtmevaba võrgu ja pilvteenusega.

## Nõudepesumasina kaugelt juhtimine

Nõudepesumasina võrgu sümbol  kuvatakse ekraanil, kui nõudepesumasin on ühendatud nutitelefoni/tahvelarvutiga. Rakendusest *ConnectLife* saate jälgida nõudepesumasinat ja muuta sätteid.

## Nõudepesumasina kaugkäivitamine

Nõudepesumasina kaugkäivitamiseks vajutage  ja seejärel . Nõudepesumasina ekraanil vilgub APP. Sulgege uks. Olekutuli vilgub aeglaselt, mis näitab, et kaugkäivitus on aktiveeritud.

Rakenduses *ConnectLife* valige ja käivitage programm.



Kui ust ei suleta kahe minuti jooksul, lülitub masin välja.

### PANE TÄHELE!

Nõudepesumasinat saab kasutada alati ilma rakenduseeta. Nõudepesumasina juhtpaneeli vajutamisel blokeeritakse *ConnectLife* rakenduse käsud 10 sekundiks.



## Rohkemate seadmetega sidumine

Siduge nõudemasin rohkemate seadmete/kasutajatega.

- Minge rakenduses *ConnectLife* menüüsse »*Lisage seadmeid*« ja valige sobiv seadme tüüp. Seejärel skannige QR-koodi (leiata selle seadme andmesildiit; AUID/SN numbri saate sisestada ka käsitsi).
- Avage nõudepesumasina uks ja vajutage .
- Nõudepesumasina juhtpaneelil: ühendamise alustamiseks vajutage ja hoidke  all 4 sekundit. P kuvatakse ekraanil, mille järel algab ekraanil pöördloendus.



## Wi-Fi-ühenduse deaktiveerimine/aktiveerimine

Pärast nõudepesumasina ühendamist kohaliku võrguga saate Wi-Fi-ühenduse deaktiveerida. Seejärel saate Wi-Fi-ühenduse uuesti aktiveerida, ühendades masina sama võrguga.

- Nõudepesumasina juhtpaneelil: Wi-Fi-ühenduse deaktiveerimiseks vajutage ja hoidke  8 sekundit all. Off kuvatakse ekraanil.
- Nõudepesumasina juhtpaneelil: Wi-Fi-ühenduse taasaktiveerimiseks vajutage korraks . Ekraanil kuvatakse On.

## Eemalda seadmeid

Eemaldage kõik ühendatud seadmed/kasutajad.

- Nõudepesumasina juhtpaneelil: Vajutage ja hoidke all  kuni P kuvatakse näidikul. Kui loendur on käivitunud, vajutage ja hoidke  all 3 sekundit. UnP näitab, et kõik seadmed/kasutajad on kustutatud.

Kas teil on rohkem küsimusi? Palun külastage meid aadressil [www.connectlife.io](http://www.connectlife.io) või võtke meiega ühendust [hello@connectlife.io](mailto:hello@connectlife.io).

# Sätted

1. Avage uks ja vajutage ①.
2. Nõudepesumasina sätete menüü avamiseks vajutage ning hoidke all ☀ ja 🌀, kuni ekraanil kuvatakse SET.
3. Sätete menüüst läbi minemiseks vajutage ☹.
4. Alternatiividest läbi minemiseks vajutage ☀.
5. Kinnitage valitud seadistus, vajutades ☹.
6. Menüüst väljumiseks liikuge läbi kõigi valikute või vajutage ①.



| Sätted        | Alternatiivid                |  |
|---------------|------------------------------|--|
| Helid         | 2:00 - 2:03<br>(2:00 Väljas) | Piiks kinnitab, et juhtpaneeli on vajutatud. Piiks annab märku nõudepesuprogrammi lõppemisest. <i>Veateadetest annab alati märku vali helisignaali.</i>  |
| Loputusvahend | 3:00 - 3:05<br>(3:00 Väljas) | Loputusvahendi koguse seadistus. Loputusvahendi dosator on reguleeritav vahemikus 3:00 (väljas) ja 3:05 (suur kogus).<br>Suurendage loputusvahendi kogust: <ul style="list-style-type: none"> <li>• kui nõudel on veejäljed.</li> </ul> Vähendage loputusvahendi kogust: <ul style="list-style-type: none"> <li>• kui nõudel on kleepuv valge/sinine kiht;</li> <li>• kui nõudel on triibud;</li> <li>• kui tekib vaht. Kui teil on veepehmedaja, võib loputusvahendit lahjendada veega vahekorras 50 : 50.</li> </ul> <i>Eelvalitud tehases: 3:04</i> |
| Vee karedus   | 4:00 - 4:09<br>(4:00 Väljas) | Veepehmedaja reguleerimine. Valige seadistus vastavalt vee karedusele. On väga oluline, et seadistus oleks õige! <i>Vt 1 Vee karedus peatükist Enne esimest korda pesemist.</i> Kui vee karedus on kõrgem kui 5 °dH (9 °fH / 6 °eH / 0,9 mmol/l), lisage soola. <i>Veevarustuse puhul, mille karedus on alla 6°DH (10°FH/ 7°eH/ 1,0 mmol/l), valige 4:00. Veepehmedaja deaktiveeritakse ja soola ei ole vaja lisada.</i><br><i>Eelvalitud tehases: 4:04</i>  |
| TAB           | 5:00 (Väljas)<br>5:01 (Sees) | Loputusvahendit sisaldava kõik ühes pesuvahendi kasutamisel võite aktiveerida selle sätte.   |

| <b>Sätted</b>  | <b>Alternatiivid</b>         |  |
|--|------------------------------|--|
| (Kõik ühes pesuva-<br>hend)                                |                              | See säte vähendab loputusvahendi annust ja mõjutab seda, kui tihti nõudepesumasina sisseehitatud pehmendajat regenereeritakse.<br><i>Eelvalitud tehases: 5:00</i>              |
| Sisevalgustus, kui<br>nõudepesumasin on<br>välja lülitatud | 8:00 (Väljas)<br>8:01 (Sees) | Valige, kas sisemuses asuv tuli lülitub sisse, kui nõudepesumasin on välja lülitatud ja uks avatud. (Kui peatoitelüliti on sisse lülitatud, lülitub tuli sisse ukse avamisel.) |
| Veateade   | <b>F--</b>                   | Mistahes veateated.<br><i>Teeninduse poole pöördudes võidakse teil paluda anda teavet viimaste veateadete kohta.</i>   |
| Tehase vaikesätete<br>taastamine                           | <b>rSt</b>                   | Taastab kõik sätted tehase vaikesätetele.<br>Valige rSt ja kinnitage oma valikut, vajutades $\blacktriangleright$ .  |
| Välju  | <b>End</b>                   | Nõudepesumasina sätete menüüst väljumiseks valige End ja vajutage $\text{⦿}$ .<br>(Menüü sulgub automaatselt kolme sekundi pärast.)  |

# Hooldamine ja puhastamine

## ✳ Loputusvahendi lisamine

Kui loputusvahendit on vaja juurde lisada, süttib näidikul ülaltoodud sümbol.

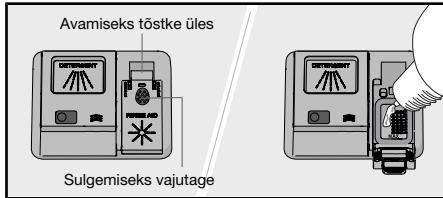

1. Avage loputusvahendi sahtli kaas.
2. Lisage loputusvahendit ettevaatlikult ainult kuni märgiseni **MAX**.
3. Pühkige võimalikud loputusvahendi pritsmed sahtli ümber ära.
4. Sulgege kindlalt kaas.

Pärast soola lisamist võib sümboli kustumine võtta veel mõnda aega.

## ☞ Soola lisamine

Kui soola on vaja juurde lisada, süttib näidikul ülaltoodud sümbol.

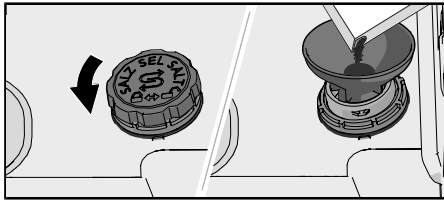

1. Eemaldage soolanõu kaas, keerates seda vastupäeva.
2. Asetage nõuepesumasina kaasas olev lehter soolanõu soola lisamise avasse. (Vett on vaja vaid esimesel korral.)
3. Lisage soolanõu täitmiseks piisavalt soola (max 750 gram). Kasutage spetsiaalset nõudepesusoola.
4. Pühkige üleliigne sool ära, nii et kaane saaks uuesti peale keerata.

Pärast soola lisamist võib sümboli kustumine võtta veel mõnda aega.

## ⚠ HOIATUS!

Roosteplekkide vältimiseks tuleb kohe pärast soola lisamist käivitada nõudepesuprogramm.

Mitte mingil juhul ärge lisage soolanõusse nõudepesuvahendit. See viib veepehmedaja täielikult töökorrast!



## Puhastage filter

Jämefilter püüab kinni suuremad toiduosakesed, mis ei saa tühjenduspumbast mööda. Tühjendage jämefiltrit vajaduse korral. Seda tuleb puhastada korrapäraselt, sõltuvalt nõudepesumasina kasutamise sagedusest.

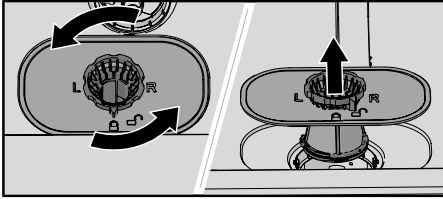

1. Keerake lukustusrõngast vastupäeva ja tõstke filter otse üles.
2. Tühjendage ja puhastage filter.
3. Paigaldage filter uuesti ja keerake lukustusrõngast päripäeva selle stoppasendisse. Kontrollige, et servad sulguks korralikult.

### PANE TÄHELE!

Filtri valesti paigaldamine mõjutab nõudepesu tulemusi. Nõudepesumasinat ei tohi kasutada kui filter pole oma kohal!

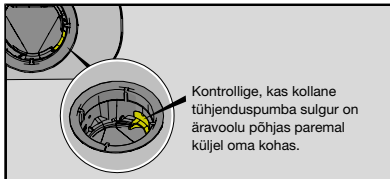

## Pihustilabade puhastamine

Avad ja laagrid võivad teinekord ummistuda. Kasutage ummistuste kõrvaldamiseks nõela vms. Pihustilabadel on avad ka all.

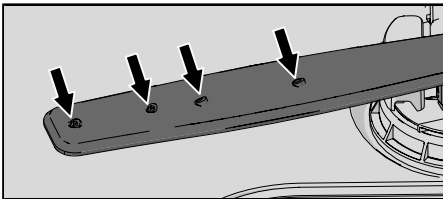

Puhastamise hõlbustamiseks saab pihustilabad ära võtta. Pange need pärast puhastamist kindlat tagasi oma kohale.

### Ülemine pihustilaba

- Tõmmake ülemine korv välja.
- Ülemise korvi pihustilaba eemaldamiseks keerake pihustilaba laagrid vastupäeva lahti.

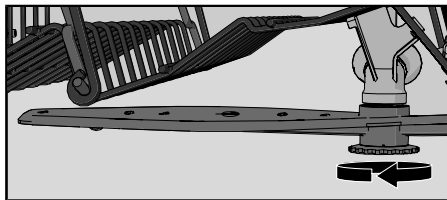

## Alumine pihustilaba

- Tõmmake alumine pihustilaba vabastamiseks otse üles.

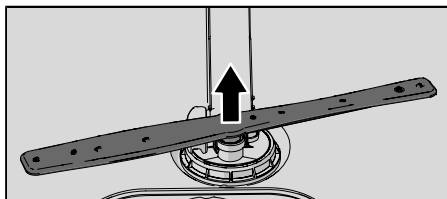

## Nõudepesumasina väline puhastamine

### Uks ja uksetihend

Tehke uks lahti. Puhastage ukse külgi ja uksetihendit regulaarselt kergelt niiske lapiga. Puhastage nõudepesumasina alumises esiservas asuvat uksetihendit pesuharjaga.

### Juhtpaneel

Hoidke juhtpaneel puhas. Vajadusel pühkige neid kuiva või kergelt niiske lapiga. Ärge kasutage kunagi puhastusvahendeid – need võivad pinda kriimustada.

## CLn - Käivitage Automaatne puhastus programm

### Nõudepesumasina nõu

Nõudepesumasina nõu on valmistatud roostevabast terasest ja see püsib normaalse (regulaarse) kasutamise korral ise puhtana.

Kareda vee kasutamisel võib nõudepesumasinasse tekkida katlakivisete. Kui nii juhtub, käivitage Automaatne puhastus programm kahe supilusikatäie sidrunhappega pesuvahendisahktis (nõusid masinas olla ei tohi). Saadaval on ka spetsiaalsed nõudepesumasina puhastusvahendid.

## Ummistuste eemaldamine

### Tühjenduspumba ummistuse eemaldamine

Kui nõudepesumasinas on pärast programmi lõppemist endiselt vett, võib miski blokeerida tühjenduspumba, mille tulemusel ilmub veeteade Vee väljavoolu viga või BLCD äravoolupumba rike.

1. Lülitage masin välja vajutades ① ja eemaldage pistik pistikupesast.
2. Võtke välja jääfilter ja peenfilter.
3. Tõstke nõudepesumasina vann (nt kulbiga) veest tühjaks.
4. Tühjenduspumba kontrollimiseks eemaldage kollane tühjenduspumba sulgur äravoolu põhjas paremal küljel. (Vajadusel kasutage tange.)
5. Pöörake tühjenduspumba korgi taga asuvat pumbaratast käega. Eemaldage ettevaatlikult mis tahes esemed, näiteks klaasikillud.
6. Pange tühjenduspumba stopper koos peen- ja jääfiltriga tagasi.

7. Ühendage masin uuesti vooluvõrku.

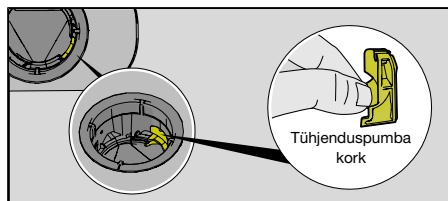

### **PANE TÄHELE!**

Ärge unustage tühjenduspumba stopperit tagasi panna.

## **Sisselaskevooliku filtri ummistuse eemaldamine**

Kui sissetulev vesi sisaldab väikseid osakesi, võib sisselaskevooliku välisfilter ummistuda, mis põhjustab veateate Vee sissevoolu viga ilmumist.

1. Lülitage masin välja vajutades Ⓛ ja eemaldage pistik pistikupesast.
2. Keerake veekraan kinni.
3. Keerake sisselaskevoolik lahti.
4. Eemaldage sisselaskevoolikult ettevaatlikult välisfilter ja puhastage seda.
5. Pange filter oma kohale tagasi ja kontrollige, et tihend asetseks õigesti.
6. Keerake sisselaskevoolik kindlalt oma koha peale tagasi.
7. Ühendage masina toitepistik seinapistikupesasse ja avage veekraan. Laske rõhul mõne aja jooksul võrdsustuda ja kontrollige, et ühendus oleks veekindel.

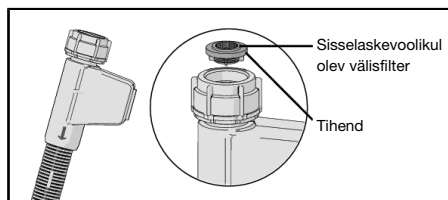

## **Talvine hoiustamine/transport**

Hoidke nõudepesumasinat kohas, kus temperatuur ei lange alla külmumispunkti, ning vältige külma ilmaga masina transportimist pikkade vahemaade taha. Nõudepesumasina transportimisel peab see asetsema kas püsti või tagumise külje peal.

Enne kasutatud nõudepesumasina transportimist või pikaajalist ladustamist tuleb vesi masinast eemaldada.





# Tõrgete kõrvaldamine

| Veateated  |                         | Tegevus  |
|------------|-------------------------|--|
| <b>F10</b> | Vett liiga palju        | Tühjenduspumba ummistuse eemaldamine. Vt peatükki <i>Hooldamine ja puhastamine</i> . Kui probleem ei lahene, võtke ühendust lähima teeninduskeskusega.   |
| <b>F11</b> | Vee väljavoolu viga     | Vt „Vesi jääb nõudepesumasinasse“ allolevast tabelist teema „Probleem“ alt. Kui probleem ei lahene, võtke ühendust lähima teeninduskeskusega.  |
| <b>F12</b> | Vee sissevoolu viga     | Kontrollige, kas veekraan on avatud. Veenduge, et sisselaskevooliku välisfilter ei ole ummistunud. Vt <i>Sisselaskevooliku filtri ummistuse eemaldamine</i> peatükist <i>Hooldamine ja puhastamine</i> . Probleemi püsimisel võtke ühendust lähima teeninduskeskusega. |
| <b>F40</b> | Sissevooklapi leke      | Keerake veekraan kinni ja võtke ühendust lähima teeninduskeskusega.  |
| <b>F41</b> | Soojendi viga 1         | Keerake veekraan kinni. Eemaldage pistik pistikupesast ja võtke ühendust lähima teeninduskeskusega.  |
| <b>F45</b> | Möödajuhi rike          | Võtke ühendust lähima teeninduskeskusega.  |
| <b>F52</b> | Veetaseme viga          | Puhastage jäme- ja peenfilter. Kontrollige, ega sisselaskevooliku välisfilter ei ole ummistunud. Probleemi püsimisel võtke ühendust lähima teeninduskeskusega.   |
| <b>F54</b> | Vett liiga palju        | Keerake veekraan kinni ja võtke ühendust lähima teeninduskeskusega.<br>Vältimaks vee leket väljaspool nõudepesumasinat, ärge eemaldage pistikut seina pistikupesast, enne kui veevarustuse veekraan on kinni keeratud!   |
| <b>F56</b> | Ringluspumba viga       | Võtke ühendust lähima teeninduskeskusega.  |
| <b>F67</b> | Vee sissevoolu viga     | Kontrollige, kas veekraan on avatud. Veenduge, et sisselaskevooliku välisfilter ei ole ummistunud. Vt <i>Sisselaskevooliku filtri ummistuse eemaldamine</i> peatükist <i>Hooldamine ja puhastamine</i> . Probleemi püsimisel võtke ühendust lähima teeninduskeskusega. |
| <b>F68</b> | BLCD äravoolupumba rike | Vt „Vesi jääb nõudepesumasinasse“ allolevast tabelist teema „Probleem“ alt. Kui probleem ei lahene, võtke ühendust lähima teeninduskeskusega.  |

Tõrketeate kustutamiseks vajutage suvalist nuppu.

## Üldine

| Probleem                            | Võimalikud põhjused   | Tegevus  |
|-------------------------------------|---|--|
| Juhtpaneel ei reageeri vajutamisel. | Te olete pärast ukse avamist vajutanud liiga ruttu juhtpaneeli. | Oodake hetk ja proovige uuesti.  |
|                                     | Uks on suletud.   | Avage uks. Juhtpaneel reageerib kasutamiseks ainult siis, kui uks on avatud. |

| Probleem                   | Võimalikud põhjused   | Tegevus   |
|----------------------------|---|---|
|                            | Puhastage juhtpaneel.   | Puhastage kuiva või natukene niiske lapiga.   |
|                            | Juhtpaneel vajab kalibreerimist.  | Keerake veekraan kinni. Eemaldage pistik seinakontaktist ja oodake 60 sekundit. Seejärel ühendage seade tagasi seinakontakti ja lülitage vesi sisse.  |
| Ust ei saa sulgeda.        | Korvid on valesti paigutatud.   | Kontrollige, kas korvid on horisontaalselt korralikult paigutatud.<br>Kontrollige, et nõud ei takistaks korve korralikult oma kohale liikumast.   |
|                            | Uks ei liigu klõpsatusega oma kohale ega lukustu.   | Kontrollige ukسلukku. Kui see ei klõpsatu oma kohale ega lukustu, avage uks. Vajutage ja hoidke  TotalDry all, kuni ekraanil algab pöördloendus. Oodake, kuni loendamine lõpeb (60 sekundit). Sulgege uks. Kontrollige, et ukسلukk klõpsab kohale ja lukustub.   |
| Nõudepesumasin ei käivitu. |  pole vajutatud. | Vajutage  . Ekraanil algab pöördloendus.   |
|                            | Uks ei ole korralikult suletud.   | Kontrollige.  |
|                            | Olete avanud nõudepesumasina nõude lisamiseks ajal, mil programm töötab.                          | Sulgege uks ja oodake. Mõne aja pärast jätkab nõudepesumasin programmi läbiviimist.   |
|                            | Uks ei ole klõpsatanud oma kohale ega lukustunud.   | Kontrollige ukسلukku. Kui see ei klõpsatu oma kohale ega lukustu, avage uks. Vajutage ja hoidke  TotalDry all, kuni ekraanil algab pöördloendus. Oodake, kuni loendamine lõpeb (60 sekundit). Sulgege uks. Kontrollige, et ukسلukk klõpsab kohale ja lukustub. |
|                            | Kontrollige, kas suvand Viitkäivitus on valitud.  | Vajutage  ja hoidke seda all kolm sekundit, kui soovite tühistada valiku Viitkäivitus.   |
|                            | Pistik ei ole ühendatud seinakontakti.  | Kontrollige.  |
|                            | Rakendunud on kaitse/kaitseülili.   | Kontrollige.  |
| Nõud ei ole puhtad.        | Pihustilabad ei pöörle.   | Kontrollige, et nõud ei takistaks pihustilabasid pöörlemast.  |

| Probleem                                | Võimalikud põhjused  | Tegevus   |
|---|--|---|
|   | Pihustilaba avad või laagrid on ummistunud.  | Puhastage pihustilabad. Vt peatükki <i>Hooldamine ja puhastamine</i> .  |
|   | Sobimatu nõudepesuprogramm   | Väga määrdunud nõude rasva lahustamiseks valige kõrge temperatuuriga programm, näiteks Intensiivne 70°.   |
|   | Valesti valitud pesuvahendi kogus.   | Doseerige vee kareduse kohaselt. Liiga palju või liiga vähe pesuvahendit annavad halva pesutulemuse.  |
|   | Vana pesuvahend. Pesuvahend on aeguv toode.  | Vältige suuri pakendeid.  |
|   | Nõud on valesti paigutatud.  | Ärge pange portselani peale suuri kausse vms. Vältige kõrgete klaaside asetamist korvide nurkadesse. Vt peatükki <i>Nõudepesumasina täitmine</i> .        |
|   | Klaasid ja tassid on programmi käigus ümber läinud.  | Paigutage nõud selliselt, et nad ei liiguks kohalt.   |
|   | Filtrid on ummistunud.   | Puhastage jäme- ja peenfilter.  |
|   | Filtrid ei ole õigesti paigaldatud.  | Kontrollige, kas filtrid on õigesti paigaldatud. Vt peatükki <i>Hooldamine ja puhastamine</i> .   |
|   | Tühjenduspumba kork puudub.  | Kontrollige, kas äravoolu põhjas paremal pool olev kollane sulgur on paigas. Vt peatükki <i>Hooldamine ja puhastamine</i> .                               |
| Plekid roostevabal terasel või hõbedal. | Osa toiduaineid, nagu sinep, majonees, sidrun, äädikas, sool ja mitmed kastmed, võivad pika kokkupuute korral roostevabale terasele jälje jätta. | Loputage nõud sellistest toiduainetest puhtaks, kui te ei kavatse nõudepesumasinat kohe käivitada. Kaaluge programmi 1h 65° valiku Kiirpesu kasutamist.   |
|   | Roostevaba teras võib nõude pesemise ajal hõbedaga kokkupuutumisel jätta hõbedale plekke. Samuti võib alumiinium nõudele plekke jätta.           | Selleks, et vältida jälgi ja pinna tuhmumist, eraldage nõud, mis on valmistatud erinevatest metallidest, nagu hõbe, roostevaba teras ja alumiinium.       |
| Nõudel on plekid või kihid.             | Loputusvahendi doosi vale seadistus.   | Vt jaotist <i>Sätted</i> .  |
|   | Säte TAB aktiveeritakse ja kasutatakse kõik ühes pesuvahendit ebapiisava kuivatusvõimsusega.   | Vahetage kõik-ühes pesuvahendit või deaktiveerige säte TAB ja lisage juurde soola ning eraldi loputusvahendit. Vt Loputusvahend peatükist <i>Sätted</i> . |

| <b>Probleem</b>   | <b>Võimalikud põhjused</b>   | <b>Tegevus</b>  |
|---|--|---|
|   | Soolanõu on tühi.  | Lisage soola. Vt jaotist <i>Enne esimest korda pesemist</i> .   |
|   | Veepehmendaja vale seadistus.  | Vt Vee karedus peatükist <i>Sätted</i> .  |
|   | Veepehmendajast lekib soola.   | Kontrollige, kas soolanõu kaas on korralikult kinni. Vastasel juhul võtke ühendust lähima teeninduskeskusega.                         |
|   | Liiga kõrge temperatuur ja/või liiga palju pesuvahendit võivad söövitada kristalle. Kahjuks on sellist tulemust võimalik ainult ennetada, mitte aga parandada. | Peske kristalli madalal temperatuuril ja vähese koguse pesuvahendiga. Võtke ühendust pesuvahenditootjaga.                             |
| Nõudel on kleepuv valge/sinine kiht.                      | Loputusvahendi doos on seatud liiga kõrgele.   | Vähendage kogust. Vt peatükki <i>Sätted</i> . Kui kasutate väga pehmet vett, võite lahjendada loputusvahendit veega vahekorras 50:50. |
| Pesemisjärgselt on nõudel plekid.                         | Huulepulga ja tee-/kohviplekke võib olla raske eemaldada.  | Kasutage valgendusainega pesuvahendit.  |
| Pärast nõudepesu on pesuvahendisahtlis pesuvahendijäägid. | Pesuvahendisahtel oli pesuvahendi lisamise ajal niiske.  | Pesuvahendisahtel peab olema pesuvahendi lisamise ajal kuiv.  |
|   | Pesuvahendi sahtel on blokeeritud.   | Veenduge selles, et nõud ei takista pesuvahendi sahtli avanemist.   |
| Nõude pesemise ajal kostub tärinat.                       | Nõud on valesti paigutatud või pihustilabad ei pöörle.   | Kontrollige, kas nõud on kindlalt kohale asetatud. Pöörake pihustilabasid veendumaks, et need saavad vabalt pöörlelda.                |
| Vesi jääb nõudepesumasinasse.                             | Filtrid on ummistunud.   | Puhastage jäme- ja peenfilter.  |
|   | Filtrid ei ole õigesti paigaldatud.  | Kontrollige, kas filtrid on õigesti paigaldatud. Vt peatükki <i>Hooldamine ja puhastamine</i> .                                       |
|   | Tühjenduspumbas on praht.  | Puhastage tühjenduspump. Vt jaotist <i>Hooldamine ja puhastamine</i> .  |
|   | Tühjenduspumba kork puudub.  | Kontrollige, kas äravoolu põhjas paremal pool olev kollane sulgur on paigas. Vt peatükki <i>Hooldamine ja puhastamine</i> .           |
|   | Äravooluvoolikus on volt.  | Kontrollige, et voolikul ei oleks volte ega järske paindeid.  |

| Probleem                       | Võimalikud põhjused  | Tegevus  |
|--------------------------------|--|--|
|                                | Äravooluvoolik on ummistunud.  | Ühendage äravooluvoolik lahti kohas, kus see on ühendatud valamuga. Kontrollige, et mis tahes praht ei ole voolikut ummistanud ning et ühenduse siseläbimõõt oleks vähemalt 14 mm.                                     |
| Nõudepesumasinas on halb lõhn. | Tihendite ümber ja nurkades on mustus.   | Puhastage nõudepesuharja ja vähevahustuva puhastusvahendiga.   |
|                                | Pika perioodi vältel on kasutatud ainult madala temperatuuriga programme.                    | Üks või kaks korda kuus käivitage mõni kõrgema temperatuuriga programm või käitage isepuhastusprogrammi. Vt Automaatne puhastus peatükist <i>Nõudepesumasina kasutamine</i> .  |
| Rasvajäägid nõudepesumasinas.  | Pika perioodi vältel on kasutatud ainult madala temperatuuriga programme.                    | Valige kõrge temperatuuriga programm, et lahustada väga määrduvad nõudel rasvajäägid, näiteks Intensiivne 70°. Või käivitage isepuhastusprogramm. Vt Automaatne puhastus peatükist <i>Nõudepesumasina kasutamine</i> . |
| Nõud ei ole piisavalt kuivad.  | Valik ☒ TotalDry ei ole aktiveeritud.  | Aktiveerige valik ☒ TotalDry.  |
|                                | Nõudepesumasin ei ole täiesti täis.  | Laadige nõudepesumasin täis.   |
|                                | Loputusvahendit on vaja juurde lisada või siis on valitud liiga väike doos.                  | Lisage juurde loputusvahendit või suurendage loputusvahendi annust.  |
|                                | Säte TAB aktiveeritakse ja kasutatakse kõik ühes pesuvahendit ebapiisava kuivatusvõimsusega. | Vahetage kõik-ühes pesuvahendit või deaktiveerige säte TAB ja lisage juurde soola ning eraldi loputusvahendit. Vt Loputusvahend peatükist <i>Sätted</i> .  |



## Wi-Fi

| Probleem  | Võimalikud põhjused  | Tegevus   |
|---|--|---|
| Nõudepesumasina võrgu sümbolit ☎ ei kuvata ekraanil.                      | Nõudepesumasin ei ole teie juhtmevaba võrguga ühendatud.   | Ühendage nõudepesumasin internetivõrku. Vt peatükki <i>ConnectLife</i> .  |
|   | Wi-Fi-ühendus on deaktiveeritud.   | Aktiveerige Wi-Fi-ühendus. Vt <i>Wi-Fi-ühenduse deaktiveerimine/aktiveerimine</i> peatükist <i>ConnectLife</i> .  |
| WiFi ühendus nurjus   | Nõudepesumasin ei pääse teie juhtmevabasse võrku. Või pole ruuter internetiga ühendatud.                     | Kontrollige, kas ruuter on internetiga ühendatud.   |
|   |  | Veenduge, et teie juhtmevaba võrk kasutab 2,4 GHz ja on nähtav. Kui signaal on liiga nõrk, proovige ruuterit nõudepesumasinale lähemale liigutada.                      |
|   |  | Vt ka tõrkeotsingut <a href="http://www.connectlife.io">www.connectlife.io</a> . Kui probleem ei lahene, võtke ühendust lähima teeninduskeskusega.                      |
| Sidumine nurjus   | Teie nutitelefonitahvelarvuti pole teie juhtmevaba võrguga ühendatud. Või pole ruuter internetiga ühendatud. | Kontrollige, kas ruuter on internetiga ühendatud.   |
|   |  | Kontrollige, kas nutitelefoni tahvelarvuti on internetiga ühendatud.  |
|   |  | Vt ka tõrkeotsingut <a href="http://www.connectlife.io">www.connectlife.io</a> . Kui probleem ei lahene, võtke ühendust lähima teeninduskeskusega.                      |
| Nõudepesumasin kuvatakse <i>ConnectLife rakenduses lahti ühendatuna</i> . | Wi-Fi-ühendus on deaktiveeritud  | Aktiveerige Wi-Fi-ühendus. Vt <i>Wi-Fi-ühenduse deaktiveerimine/aktiveerimine</i> peatükist <i>ConnectLife</i> .  |
|   |  | Vt ka tõrkeotsingut <a href="http://www.connectlife.io">www.connectlife.io</a> . Kui probleem ei lahene, võtke ühendust lähima teeninduskeskusega.                      |
| Tarkvara värskendamine nurjus.  | Võrguühendus kadus või nõudepesumasinal kadus toide volukatkestuse tõttu.                                    | Veenduge, et elektrioteid pole katkestatud ja võrguühendus oleks stabiilne, enne kui proovite uuesti. Kui probleem ei lahene, võtke ühendust lähima teeninduskeskusega. |

# Paigaldamine

On väga oluline, et loeksite läbi järgmised juhised ja peaksite neist kinni. Paigaldamine ja ühendamine peab toimuma eraldi paigaldusjuhiste kohaselt.

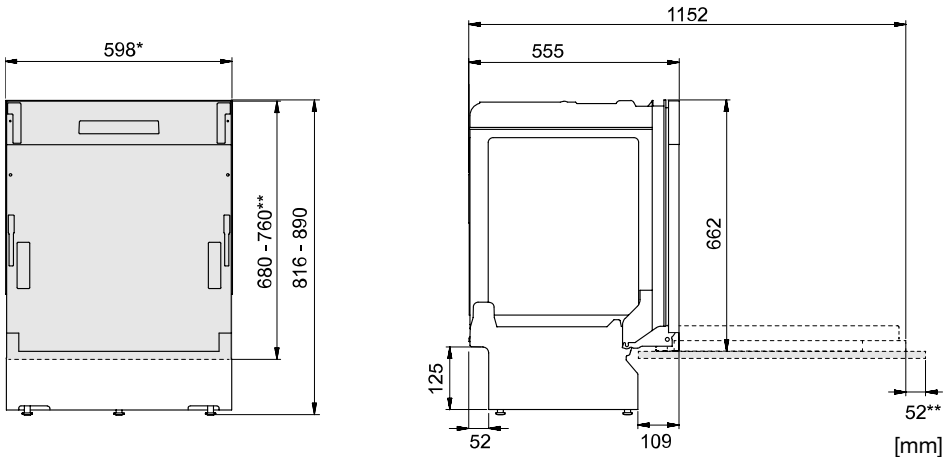

\*Eemaldage plastist ribad, kui süvendi mõõtmed on 596-598 mm.  
Olge ettevaatlik! Servad võivad olla teravad. Kandke kaitsekindaid!

\*\*Katteukse pikkus.  
Liugurmehhanismiga katteuks, st katteuks liigub nõudepesumasina avamisel üles/välja.

*Nimimõõtmed. Tegelikud mõõtmed võivad erineda.*

## Ohutusjuhised

- Elektri-, vee- ja äravooluühendused peab tegema kvalifitseeritud spetsialist.
- Pidage alati kinni asjakohastest vee-, äravoolu- ja elektriregulatsioonidest.
- Olge paigaldamisel ettevaatlik! Kandke kaitsekindaid! Seade tuleb paigaldada alati vähemalt kahekesi!
- Võimalikest veeleketest põhjustatud kahjustuste vältimiseks asetage nõudepesumasina alla põrandale tilgavann.
- Enne nõudepesumasina kohale kruvimist kontrollige nõudepesumasina tööd, käitades programmi 1h 65° valikuga Kiirpesu. Kontrollige, kas nõudepesumasin täitub veega ja juhib vee välja. Samuti kontrollige, et ükski ühendustest ei lekiks.

### HOIATUS!

Nõudepesumasina paigaldamise ajaks tuleb veevarustus sulgeda.

Tööde tegemise ajaks peab pistik olema pistikupesast lahutatud või pistikupesa peab olema välja lülitatud!

## Seadistamine

- Tühemiku ja ühenduste mõõtmed on toodud eraldi paigaldusjuhistes. Kontrollige enne paigaldamise algust, et kõik mõõtmed oleks õiged. Pange tähele, et katteukse kõrgust saab teiste furnituuride järgi kohandada.
- Veenduge, et ala, millele nõudepesumasin on paigaldatud, oleks kindel. Reguleerige tugijalgade abil, et nõudepesumasin oleks loodis.
- Integreeritud nõudepesumasina korral peavad ümbritsevad mööbliesemed olema vastupidavad nõudepesumasinast lähtuva kondensaadi suhtes.
- Paigaldage kaitsekile tööpinna alla ja ümber servade. Kaitsekile ülesanne on kaitsta tööpinda niiskuse eest. (Kaitsekile on kaasas olevas kilekotis.)
- Kontrollige, et masin oleks paigaldatud niimoodi, et ukсед avanevad vabalt. Vastasel juhul võivad tekkida häired ukseeluk toimimises.
- Pange tähele, et uksevedrud võivad vajada pärast katteukse paigaldamist reguleerimist. Reguleerige vasak- ja parempoolsed uksevedrud võrdset, kuni üks püsib ühtlaselt tasakaalus.

## Äravooluühendus

See nõudepesumasin sobib paigaldamiseks tõstetud süvendisse (ergonoomilise töökõrguse saavutamiseks). See tähendab, et nõudepesumasina saab paigutada nii, et äravooluvoolik jookseb nõudepesumasina põhjast madalamale tasemele, näiteks suunates selle otse põrandatrappi.

Äravooluvoolikut saab ühendada ka valamü äravoolluutimiku külge. Ühendusliitmiku siseläbimõõt peab olema vähemalt 14 mm.

Äravooluvoolikut võib pikendada kuni 3 m võrra (äravooluvooliku kogupikkus ei tohi olla suurem kui 4,5 m). Kõigi liitmike ja ühendustorude siseläbimõõt peab olema vähemalt 14 mm.

Äravooluvooliku ükski osa ei tohi olla nõudepesumasinast kõrgemal kui 950 mm.

Kinnitage äravooluvoolik voolikuklambriga. Veenduge, et äravooluvoolik ei oleks niverdunud.

## Veevarustusega ühendamine

Kasutage ainult nõudepesumasinaga kaasas olevat sisselaskevoolikut. Ärge kasutage uuesti juba kasutatud voolikut või teisi tagavaravoolikuid.

Veevarustustorul peab olema veekraan (sulgurklapp). Veekraan peab olema kergesti ligipääsetav, et nõudepesumasina liigutamise korral saaks vee pealevoolu sulgeda.

Kui paigaldamine on lõpule viidud, tuleb veekraan avada, et rõhk saaks mõne aja jooksul võrdsustuda. Kontrollige, et kõik ühendused oleksid veekindlad.

## Külmaveearustusega ühendamine

Ühendage nõudepesumasin külmaveearustusega, kui hoone kütmiseks kasutatakse kütteõli, elektrit või gaasi.

## Kuumaveearustusega ühendamine

Ühendage nõudepesumasin kuumaveearustusega (max 70 °C), kui hoone kütmiseks kasutatakse energiatõhusat meetodit nagu näiteks kaugküte, päikeseküte või maaküte. Kuumaveeühenduse valimine lühendab nõudepesu aega ja vähendab nõudepesumasina energiakulu.

### PANE TÄHELE!

Ärge ületage sissetuleva vee lubatud temperatuuri. Mõningad kööginõudes kasutatavad materjalid ei talu tugevat kuumust. Vt *Õrnad nõud* peatükist *Nõudepesumasina täitmine*.

## **Elektriühendus**

Teabe elektriühenduse kohta leiate seadme seerianumbriplaadilt. Sellel olevad andmed peavad vastama vooluvarustuse näitajatele.

Nõudepesumasin peab olema ühendatud maandatud pistikupesasse.

Elektriühenduse seinakontakt tuleb paigutada paigalduspiirkonnast väljaspoole, et sellele oleks juurdepääs ka pärast nõudepesumasina paigaldamist. Ärge kasutage pikendusjuhet!

# Teenindus

Enne teeninduskeskusega ühenduse võtmist lugege *Tõrgete kõrvaldamine* peatükki. Kui teil on tekkinud lahendamatu probleem, võtke professionaalse abi saamiseks ühendust lähima teeninduskeskusega, vt **www.gorenje.com**. Ka meie kodulehel on teavet varuosade kättesaadavuse kohta ja selle kohta, mida saab ise parandada.

Meiega ühenduse võtmisel esitage seadme seerianumbriplaadil toodud andmed. Lisage artiklinumber (1) ja seerianumber (2).

Pange tähele, et mitteprofessionaalsed remonditööd võivad ohustada kasutaja ohutust ja mõjutada garantiid.

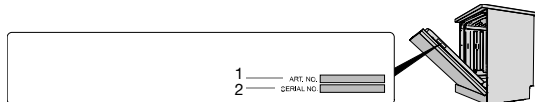

## Programmi tsüklite arv

Vajutage  ja  ning hoidke neid all 3 sekundit, et näidikul kuvataks Programmi tsüklite arv.

(Kui nõudepesumasin on läbinud rohkem kui 999 tsükli(t), kuvatakse tuhandete arv, millele järgneb tsüklite arv kuni arvuni 999. Näiteks: kuvatakse 1234 tsükli(t) kui 001, millele järgneb 234.)

# Tehnilised andmed ja energiamärgistus

## Tehnilised andmed

|                                |                       |
|--------------------------------|-----------------------|
| Kõrgus:                        | 816-890 mm            |
| Laius:                         | 598 mm                |
| Sügavus:                       | 555 mm                |
| Kaal:                          | 30 kg <sup>1)</sup>   |
| Standardsete nõudekohtade arv: | 16 <sup>2)</sup>      |
| Veesurve:                      | 0,03-1,0 MPa          |
| Elektriühendus:                | vt seerianumbriplaati |
| Nimivõimsus:                   | vt seerianumbriplaati |

1) kaal võib erinevate tehniliste parameetrite tõttu erineda.

2) Standardi EN 60436 kohaselt.

## Teave tarbijatele

Teavet oma seadme kohta leiata siit: [www.gorenje.com](http://www.gorenje.com). Teavet leiata ka ELi energiamärgistusega toodete registreerimise üldandmebaasist EPREL. Skannige nõudepesumasina kaasasoleval energiamärgisel olev QR-kood (või minge aadressile <https://eprel.ec.europa.eu> ja otsige mudeli nime).

See kodumasin sisaldab energiatõhususe klassi D valgusallikat/valgusallikaid. Valgusallikad on saadaval varuosadena ja neid saab asendada lähim teeninduskeskus või kvalifitseeritud professionaal.

## Testimisasutusele ettenähtud teave

Teavet selle toote kohta leiata Euroopa energiamärgisega toodete andmebaasist (EPREL) ning seda saab tellida ka e-posti [dishwashers@appliance-development.com](mailto:dishwashers@appliance-development.com) teel.

E-kiri peab sisaldama seadme seerianumbri plaadil toodud andmed. Lisage artikli number (1), seerianumber (2) ja mudeli nimi (3).

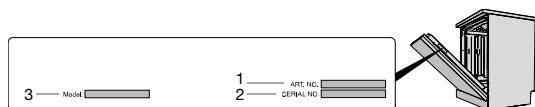

## Vastavusdeklaratsioon

Käesolevaga kinnitame, et see seade vastab asjakohastele Euroopa direktiividele ja asjakohastele standardite nõuetele.



# **gorenje**

[www.gorenje.com](http://www.gorenje.com)



888860-a9

*Jätame endale õigusi teha muudatusi.*