

**gorenje**

FI

**Käyttöohje**  
Astianpesukone



GV693C60UVAD

# Sisällys

<b>Astianpesukoneesi</b> .....	<b>4</b>
<b>Turvallisuusohjeet</b> .....	<b>5</b>
Asennus .....	6
Ylitulvimissuoja .....	6
Pakkaus .....	6
Käytöstä poisto .....	6
Tuotteen symbolit .....	7
<b>Ennen ensimmäistä pesukertaa</b> .....	<b>8</b>
1. Veden kovuus .....	8
2. Perusasetukset .....	9
Lisää huuhtelu- ja kirkasteainetta .....	9
Lisää suola .....	9
Täytä konepesuaine itseannostelua varten .....	10
<b>Pese astiat ympäristöystävällisemmin</b> .....	<b>11</b>
Säästää energiaa ja vettä .....	11
<b>Täytä astianpesukone</b> .....	<b>12</b>
Herkästi vahingoittuvat astiat .....	12
Täyttö vaikuttaa pesutulokseen .....	12
Astianpesukoneen korit .....	12
Työväliinkori .....	12
Yläkori .....	13
Alakori .....	14
<b>Astianpesukoneen käyttö</b> .....	<b>15</b>
Annostelee astianpesuaine .....	15
Päälle/Pois .....	16
Valitse ohjelma .....	16
Valitse lisävalinnat .....	17
Käynnistys/Pysäytys .....	18
Status LedLight (Tilavalo) .....	19
Jos haluat täyttää lisää astioita .....	19
Virransyötön vika .....	19
Pesuhjelman päätyttyä .....	19
Paras kuivaustulos .....	19
Tyhjennä astianpesukone .....	20
<b>Ohjelmataulukko</b> .....	<b>21</b>
<b>ConnectLife</b> .....	<b>22</b>
Yhdistä verkkoon ja muodosta laitepari .....	22
Astianpesukoneen etäohjaaminen .....	23
Astianpesukoneen etäkäynnistys .....	23
Useampien laitteiden pariliittäminen .....	23
WiFi-yhteyden kytkeminen päälle/pois .....	23
Laitteiden poistaminen .....	23
<b>Asetukset</b> .....	<b>24</b>

<b>Hoito ja puhdistus</b> .....	<b>26</b>
Lisää huuhtelu- ja kirkasteainetta .....	26
Lisää suola .....	26
Täytä konepesuaine itseannostelua varten .....	27
Puhdista siivilä .....	28
Puhdista suihkuvarret .....	28
Puhdista astianpesukoneen ulkopinta .....	29
<b>CLn</b> - Käynnistä ohjelma Itsepuhdistus .....	29
Tukosten poistaminen .....	29
Talvisäilytys/kuljetus .....	30
<b>Vianetsintä</b> .....	<b>31</b>
Yleistä .....	31
WiFi .....	36
<b>Asennus</b> .....	<b>37</b>
Turvallisuusohjeet .....	37
Asennus .....	37
Viemäriiitintä .....	38
Vesiliitintä .....	38
Sähköliitintä .....	38
<b>Huolto</b> .....	<b>39</b>
Ohjelmajaksojen lukumäärä .....	39
<b>Tekniset tiedot ja energiamerkintä</b> .....	<b>40</b>
Tekniset tiedot .....	40
Tietoa kuluttajille .....	40
Tietoja testauslaitokselle .....	40
Vaatimustenmukaisuusvakuutus .....	40

# Astianpesukoneesi

Asenna astianpesukone, katso luku *Asennus*. Avaa sitten luukku ja paina ①.

Kun astianpesukone käynnistetään ensimmäisen kerran, hyvän pesutuloksen takaamiseksi asetukset on valittava oikein. Katso kappale *Ennen ensimmäistä pesukertaa*.

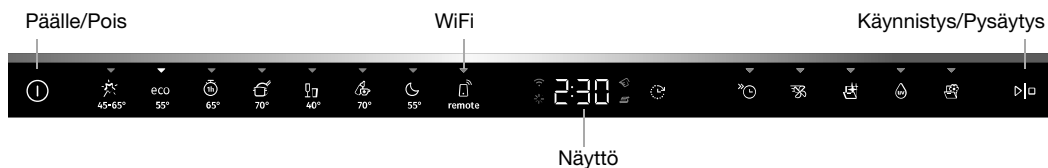

## Ohjelma

Auto 45-65°

eco Eco 55°

1h 65°

Intensiivinen 70°

Lasi 40°

Hygienia 70°

Yö 55°

Remote (WiFi)

## Lisävalinnat

Ajastin

Pikapesu

SmartDry

UV Technology

IonTech

## Erikoisohjelma

Itsepuhdistus

## Näytön tiedot

*Katso luku Hoito ja puhdistus.*

Yhdistetty pilveen (Vilkkuu liitännän yhteydessä)

Lisää huuhtelu- ja kirkasteainetta

Täytä konepesuaine itseannostelua varten

Lisää suola

**CLn** Käynnistä ohjelma Itsepuhdistus

## HUOM!

Ohjauspaneeli reagoi painalluksiin vain luukun ollessa auki.

## Turvallisuusohjeet

- Lue ja säilytä käyttöohje!
- Vakiokattauksien määrä: 16
- Älä käytä astianpesukonetta mihinkään muuhun kuin tämän käyttöohjeen mukaiseen tarkoitukseen.
- Älä kuormita astianpesukoneen luukkua tai astiakoreja muilla kuin pestävillä astioilla.
- Älä jätä astianpesukoneen luukkua auki, koska se voi aiheuttaa kompastumisvaaran. Työnnä korit sisään välttääksesi astianpesukoneen kaatumisvaaran.
- Käytä ainoastaan kotitalousastianpesukoneisiin tarkoitettua koneastianpesuainetta!
- Tätä konetta voivat käyttää 8 vuotta täyttäneet lapset ja henkilöt, joilla on fyysisiä, psyykkisiä tai aistimellisiä rajoitteita tai vähän kokemusta ja tietoa koneesta. Näiden henkilöiden toimintaa koneen parissa on kuitenkin valvottava tai heidät on perehdytettävä koneen käyttämiseen niin, että he ymmärtävät siihen liittyvät vaaratekijät. Lapset eivät saa suorittaa koneen puhdistustöitä ilman valvontaa.
- Vaurioituneen virtajohdon saa vaihtaa vain valmistajan huoltokeskus tai joku vastaavan ammattipätevyuden omaava henkilö.
- Käytä astianpesukonetta vain kodinomaisessa ympäristössä kotitaloustiskien pesemiseen. Kaikki muunlainen käyttö on kielletty.
- Älä laita koneeseen astioita, joissa on liuotinjämiä. Ne voivat aiheuttaa räjähdysvaaran. Astianpesukoneessa ei myöskään saa pestä astioita, joissa on tuhkaa, vahaa tai voiteluaineita.
- Lapsia on valvottava. Älä anna lasten käyttää astianpesukonetta tai leikkiä sillä. Ole erityisen tarkkaavainen silloin, kun koneen luukku on auki. Koneessa voi olla pesuainejäämiä! Käynnistä astianpesukone aina heti pesuaineen lisäämisen jälkeen.

- Astianpesukoneessa on UVC-valonlähde. Vaurioituneen tai toimimattoman UVC-valonlähteen saa vaihtaa vain valmistajan huoltokeskus tai vastaavan ammattipätevyys omaava henkilö.

**VAROITUS!**

Veitset ja muut terävät esineet on sijoitettava lappeelleen astianpesukoneen erikoiskoreihin.

**VAROITUS!**

Huolehdi lasten turvallisuudesta - konepesuaine on syövyttävää!

## Asennus

Katso luku *Asennus*.

## Ylitulvimissuoja

Ylitulvimissuoja käynnistää poistopumpun ja sulkee vedenoton, jos vedenpinnan korkeus koneessa ylittää normaalitason. Jos suoja laukeaa, näytöllä näkyy F54(Veden ylitäyttö). Sulje vesihana ja ota yhteys lähimpään huoltokeskukseen. (Vältäaksesi veden vuotamisen astianpesukoneen ulkopuolelle älä irrota sitä pistorasiasta, ennen kuin syöttöjohdon vesihana on suljettu!)

## Pakkaus

Pakkaus suojaa tuotetta kuljetuksen aikana. Pakkauksen materiaali voidaan kierrättää. Lajittelemalla pakkauksen materiaalit vähennät raaka-aineiden kulutusta ja jätteen määrää. Jälleenmyyjä voi ottaa pakkauksen kierrätettäväksi tai antaa tietoja lähimmästä kierrätyspisteestä. Pakkaus koostuu seuraavista:

- Jopa 100 % kierrätysmateriaalista valmistetusta aaltopahvista.
- EPS-polystyreeni, ei sisällä klooria eikä fluoria.
- Tuet ovat käsittelemätöntä puuta.
- Suojamuovi on polyeteeniä (PE).

## Käytöstä poisto

Astianpesukone on valmistettu ja merkitty kierrätystä varten. Kun kone poistetaan käytöstä ja hävitetään, se on heti tehtävä toimimattomaksi. Irrota pistotulppa pistorasiasta ja katkaise virtajohto mahdollisimman lyhyeksi. Pura valonlähde/valonlähteet.

Kysy paikallisilta jätehuoltoviranomaisilta, mihin käytetyt kodinkoneet toimitetaan kierrätettäväksi asianmukaisesti.

## Tuotteen symbolit



Lue käyttöohje.



Hävitetään sähköromuna.

CE Hyväksytty voimassa olevien EU-direktiivien mukaisesti.

# Ennen ensimmäistä pesukertaa

## 1. Veden kovuus

Hyvän tiskaustuloksen varmistamiseksi astianpesukone tarvitsee pehmeää vettä (vähän kalkkia sisältävä vesi). Kova vesi aiheuttaa sen, että astioihin ja astianpesukoneeseen jää valkoisia kerrostumia.

### Tarkasta veden kovuus

Veden kovuus ilmoitetaan saksalaisella asteikolla (°dH), ranskalaisella asteikolla (°fH), englantilaisella asteikolla (°eH) tai millimoolina litraa kohti (mmol/l).

Vettä on pehmentettävä, jos tuloveden kovuus on yli 5 °dH (9 °fH / 6 °eH / 0,9 mmol/l). Se tapahtuu automaattisesti sisäänrakennetulla vedenpehmentimellä. Jotta vedenpehmentimen toimisi optimaalisesti, sen asetus on säädettävä veden kovuuden mukaiseksi. Kun olet asettanut vedenpehmentimen, annostelet astianpesuaine ja huuhtelu- ja kirkasteaine ikään kuin vesi olisi pehmeää.

Selvitä veden kovuus paikalliselta vesilaitokselta.

Merkitse veden kovuus muistiin: \_\_\_\_\_

°dH	°fH	°eH	mmol/l	Suosittelut asetus
0-5	0-9	0-6	0,0-0,9	4:00
6-8	10-14	7-10	1,0-1,4	4:01
9-11	15-20	11-14	1,5-2,0	4:02
12-14	21-25	15-18	2,1-2,5	4:03
15-19	26-34	19-24	2,6-3,4	4:04
20-24	35-43	25-30	3,5-4,3	4:05
25-29	44-52	31-36	4,4-5,2	4:06
30-39	53-70	37-49	5,3-7,0	4:07
40-49	71-88	50-61	7,1-8,8	4:08
50	89	62	8,9	4:09

Jos veden kovuus on yli 50°dH (89°fH / 62°eH / 8,9mmol/l), suosittelemme ulkoisen vedenpehmentimen liittämistä.

### Lisääntynyt kulutus regeneroinnin aikana

Astianpesukoneen sisäänrakennettu vedenpehmentimen regeneroidaan säännöllisesti toiminnan ylläpitämiseksi. Regenerointi pidentää pesuohjelmaa ja lisää samalla energian ja veden kulutusta. Astianpesukoneen vedenpehmentimen regenerointitiheys riippuu valitusta asetuksesta.

Esimerkki: Jos ohjelma Eco 55° suoritetaan veden kovuuden ollessa 14 °dH (25 °fH / 18 °eH / 2,5 mmol/l), vedenpehmentimen regeneroidaan säännöllisin väliajoin (7 pesukerran jälkeen), energiankulutus kasvaa 0,015 kWh:lla ja vedenkulutus 2,3 litralla ja samalla ohjelma-aika pitenee 3 minuutilla. Regenerointi tapahtuu varsinaisen pesun aikana.

### VAROITUS!

Kova vesi aiheuttaa valkoisia kerrostumia astioihin ja astianpesukoneeseen. Siksi on tärkeää valita vedenpehmentimen oikea asetus. Katso Veden kovuus luvussa *Asetukset*.

Älä koskaan käytä astianpesukonetta tyhjällä suolasäiliöllä, jos tuloveden kovuus on yli 5 °dH (9 °fH / 6 °eH / 0,9 mmol/l).



## 2. Perusasetukset

Kun astianpesukone käynnistetään ensimmäisen kerran, hyvän pesutuloksen takaamiseksi asetukset on valittava oikein. Katso sivu 24.

Säädä:

- Huuhtelukirkaste
- Veden kovuus
- TAB (Yhdistelmäpesuaineet)
- Pesuaineen automaattinen annostelu

## 3. ✨ Lisää huuhtelu- ja kirkasteainetta

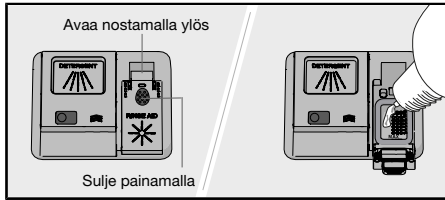

Huuhtelu- ja kirkasteaineen käyttäminen nopeuttaa astioiden kuivumista ja parantaa lopputulosta. Myös pesutulos on parempi, sillä astiat ovat kirkkaita ja tahrattomia.

Lisää huuhtelu- ja kirkasteainetta huuhtelu- ja kirkastesäiliöön, jos on valittu Huuhtelukirkaste3:01 - 3:05.

1. Avaa huuhtelukirkastesäiliön kansi.
2. Täytä varovasti huuhtelu- ja kirkasteainetta tasoon, joka on merkitty **MAX**.
3. Pyyhi mahdollinen huuhtelukirkaste säiliön ympäriltä.
4. Sulje kansi kunnolla.

Kun huuhtelukirkaste loppuu, symboli syttyy näytöllä.

## 4. ⚙️ Lisää suola

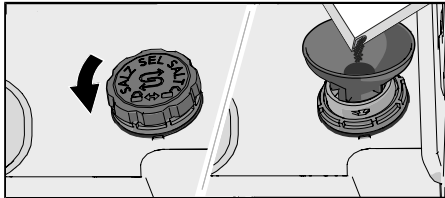

Jos tuloveden kovuus on yli 5 °dH (9 °fH / 6 °eH / 0,9 mmol/l), suolaa tulee lisätä.

Lisää suolaa suolasäiliöön, jos on valittu Veden kovuus4:01 - 4:09.

1. Avaa suolasäiliön kansi kiertämällä vastapäivään.
2. Aseta astianpesukoneen mukana tuleva suppilo säiliön täyttöaukkoon. Ennen ensimmäistä pesukertaa kaada ensin noin 1 l vettä. (Vesi tulee täyttää vain ensimmäisellä kerralla.)
3. Lisää suolaa niin, että säiliö tulee täyteen (maks. 750 gram). Käytä astianpesukoneille tarkoitettua erikoissuolaa.
4. Pyyhi ylimääräinen suola pois ja kierrä kansi myötäpäivään päätyasentoon.

Kun suola loppuu, symboli syttyy näytöllä.

### ⚠️ VAROITUS!

Ruostevaurioiden välttämiseksi pesuohjelma on käynnistettävä heti suolan lisäämisen jälkeen.

## 5. Täytä konepesuaine itseannostelua varten

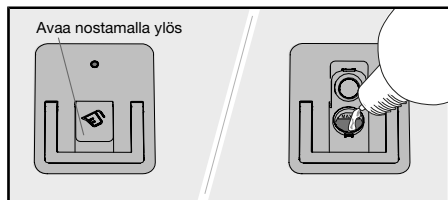

Jos olet ottanut asetuksen Pesuaineen automaattinen annostelu käyttöön, lisää konepesugeeliä itseannostelusäiliöön.

1. Avaa säiliön kansi konepesugeelin itseannostelua varten.
2. Lisää konepesugeeliä varovasti tasoon asti, joka on merkitty **MAX**.
3. Pyyhi ylimääräinen konepesugeeli pois säiliön ympäriltä.
4. Sulje kansi kunnolla.

### HUOM!

Käytä automaattiannostelun säiliössä vain konepesugeeliä! Älä käytä jauhemaista konepesuainetta. Jauhemaista konepesuainetta ei myöskään saa käyttää, sillä sen vaahtoaminen haittaa astianpesukoneen toimintaa.

Hitaammin juoksevat konepesugeelit eivät sovellu automaattiannostelun säiliöön. Erittäin viskoosinen konepesugeeli annostellaan astianpesukoneen manuaaliseen konetiskiainelokeroon. Katso pesuaineen valmistajan suositukset.

Konepesugeelissä on miedompi koostumus verrattuna jauhemaaiseen konetiskiaineeseen tai valkaisuaineen sisältävään yhdistelmäpesuaineeseen. Konepesugeeli voi siis olla tehottomampi pesemään esimerkiksi huulipuna- ja tee/kahvitahroja. Tarvittaessa väliaikainen jauhemainen konetiskiaine tai valkaisuaineen sisältävä yhdistelmäpesuaine voidaan annostella manuaaliseen pesuainelokeroon (kun Pesuaineen automaattinen annostelu on aktivoitu). Katso *Annostele astianpesuaine*.

Kun konepesugeeli loppuu ja sitä on lisättävä, symboli syttyy näytöllä. (Voit pestä 1-2-ohjelman ennen kuin säiliö on täysin tyhjä.)

### Konepesugeelin annostelu

Konepesugeeli annostellaan päätiskiin kaikille ohjelmille paitsi Itsepuhdistus. Konepesugeeliä annostellaan hieman myös esipesuun seuraavissa ohjelmissa;

Auto 45-65°

Intensiivinen 70°

# Pese astiat ympäristöystävällisemmin

## Säästää energiaa ja vettä

Astioiden peseminen kotitalousastianpesukoneessa kuluttaa tavallisesti vähemmän energiaa ja vettä kuin astioiden peseminen käsin.

## Älä huuhtelee astioita juoksevilla vedellä



Älä huuhtelee astioita juoksevan veden alla, sillä se lisää energian ja veden kulutusta. Poista vain suurimmat ruokajäämät ennen astioiden laittamista astianpesukoneeseen.

## Valitse ympäristön kannalta turvallinen pesuaine

Tutustu pakkauksen ympäristöselosteeseen!

Pesuaineen, huuhtelu- ja kirkasteaineen sekä suolan yliannostus voi heikentää pesutulosta ja lisää ympäristön kuormitusta.

## Täytä astianpesukone täyteen ennen käyttöä

Säästä energiaa ja vettä odottamalla, kunnes astianpesukone on täynnä (katso vakiokattauksien määrä). Huuhtelee astiat  1h 65°-ohjelmalla ja lisävalinnalla  Pikapesu, jos koneesta tulee epämiellyttävää hajua.

## Pese alemmalla lämpötilalla

Jos astiat eivät ole kovin likaisia, voit valita alemmassa lämpötilassa pesevän ohjelman.

## Valitse pesuohjelma – Eco 55°

Tämä ohjelma sopii normaaliikaisten astioiden pesemiseen ja on tehokkain ohjelma energian ja veden kulutuksen osalta. EU:n ekosuunnitteludirektiivin noudattaminen arvioidaan tämän ohjelman perusteella.

Pesuohjelma on kehitetty pesemään tehokkaasti mahdollisimman pienellä energian- ja vedenkulutuksella. Ohjelma pesee pitkään alhaisella lämpötilalla.

## Valitse lisävalinta – SmartDry

Pesuohjelma on lyhyempi ja kuivaustulos parempi, kun käytetään lisävalintaa  SmartDry, joka avaa astianpesukoneen luukun automaattisesti. Odota, kunnes astianpesukone ilmoittaa, että ohjelma on päättynyt ja astiat ovat jäähtyneet, ennen kuin tyhjennät astianpesukoneen.

## Liittäminen kylmään veteen

Liitä astianpesukone kylmään veteen, jos kiinteistö lämpiää öljyllä, sähköllä tai kaasulla.

## Liitä kuumaan veteen

Liitä astianpesukone lämpimään veteen (maks. 70 °C), jos kiinteistö lämpiää energiaa säästävällä lämmitystavalla, kuten kaukolämmöllä, aurinkokennoilla tai maalämmöllä. Lämminvesiliitännän käyttäminen säästää pesuaikaa ja vähentää astianpesukoneen sähkönkulutusta.

## HUOM!

Tuloveden lämpötila ei saa ylittää sallittua arvoa. Jotkin kotitaloustavaroissa käytetyt materiaalit eivät kestä voimakasta kuumuutta. Katso kohta *Herkästi vahingoittuvat astiat* luvussa *Täytä astianpesukone*.

# Täytä astianpesukone

## Herkästi vahingoittuvat astiat

Kaikki astiat ja ruokailuvälineet eivät kestä konepesua. Tähän voivat vaikuttaa monet tekijät. Tietyt materiaalit eivät kestä kuumuutta, ja toiset taas eivät siedä konepesuainetta.

Ole varovainen esim. käsin tehtyjen esineiden, arkojen koristekuvioiden, kristallin/lasin, hopean, kuparin, tinan, alumiinin, puun ja muovin kanssa. Katso, onko niissä merkintä "Kestää konepesun".

## Täyttö vaikuttaa pesutulokseen

Täytä astianpesukone huolellisesti parhaan pesu- ja kuivaustuloksen saamiseksi mahdollisimman vähäisellä energian ja veden kulutuksella. Näin astianpesukone pystyy pesemään kaikki pinnat ja kuivaamaan astiat mahdollisimman hyvin.

- Käännä aina likaiset pinnat sisään- ja alaspäin!
- Astiat eivät saa olla sisäkkäin tai päällekkäin.
- Kallista syvennyksiä sisältävät astiat, kuten kupit, niin, että huuhteluvesi valuu pois. Tämä on tärkeää myös muoviastioiden osalta.
- Pienet esineet voivat pudota astiakorin läpi, joten ne kannattaa sijoittaa yläkoriin.

## Astianpesukoneen korit

Astianpesukoneessa on työvälinekori, yläkori ja alakori.

*Korien ulkoasu voi vaihdella astianpesukoneen mallin mukaan.*

## Työvälinekori

Työvälinekorissa on tilaa aterimille, kauhoille, vispilöille, tarjoiluvälineille ja vastaaville.

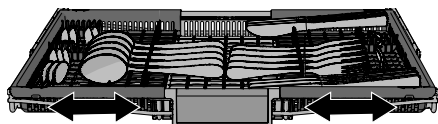
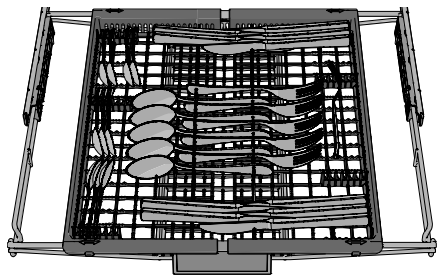

Työvälinekori koostuu kolmesta osasta, jotka voidaan työntää sivuttain astioiden mukaisesti.

# Yläkori

Aseta lasit, kupit, kulhot, pikkulautaset ja vadit yläkoriin. Käännä aina likaiset pinnat sisään- ja alaspäin!  
Aseta viinilasit viinilasihyllylle ja veitset oikealla olevaan veitsitelineeseen.

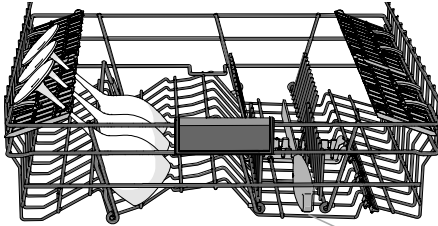
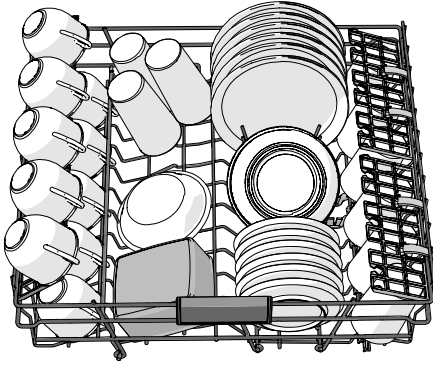

Veitsiteline

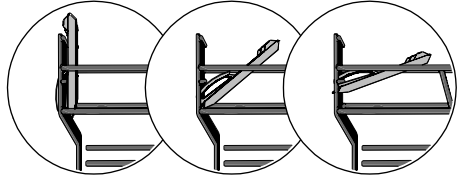

3 asentoa

## Yläkorin nosto ja lasku

1. Vedä yläkori ulos.
2. Tartu yläkorin molempiin reunoihin ja nosta sitä ylöspäin.
3. Kun yläkori on yläasennossa ja se nostetaan ylös, se laskeutuu ala-asentoon.  
Huomaa, että korin molemmat puolet on asetettava aina samalle korkeudelle.

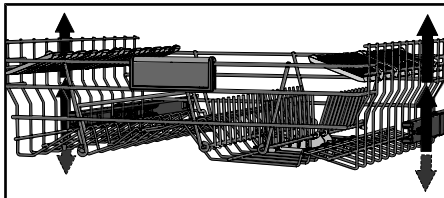

## Säädettävä lautaspidike

Säädettävät lautaspidikkeet voidaan taistaa alas, jotta kattilat, kulhot ja lasit voidaan sijoittaa paremmin.

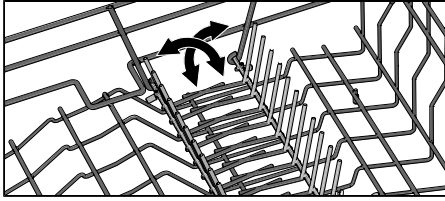

## Alakori

Aseta lautaset, asetit, tarjoiluvadit ja kattilat ja alakoriin. Ruokailuvälineet voidaan asettaa ruokailuvälinepidikeeseen.

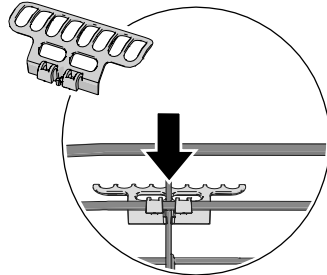
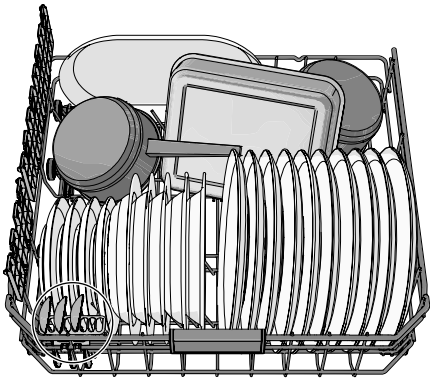

Kiinnitä ruokailuvälinepidike tilavuuden maksimoinniksi.  
(Löytyy tarvikepussista.)

## Säädettävä lautaspidike

Säädettävät lautaspidikkeet voidaan taistaa alas, jotta kattilat, kulhot ja lasit voidaan sijoittaa paremmin.

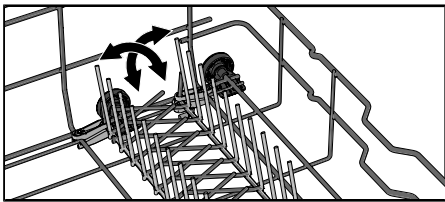

## HUOM!

Varmista, että suihkuvarret pääsevät pyörimään vapaasti.

# Astianpesukoneen käyttö

## Annostele astianpesuaine

Pesuaine voidaan annostella kahdella tavalla - käsin tai automaattisesti. Aktivoi Pesuaineen automaattinen annostelu, katso luku *Asetukset*. Manuaalista pesuainelokeroa voidaan käyttää lisänä myös, kun Pesuaineen automaattinen annostelu on aktivoituna (esimerkiksi valkaisuainetta sisältävälle konepesuaineelle tai jos pesuaineen automaattiannostelusäiliö on tyhjä.)

Noudata pesuainepakkauksen annosteluohjeita. Koska koneessasi on vedenpehmentin, annostelee pesuaine ja huuhtelukirkaste ikään kuin vesi olisi pehmeää.

Älä annostelee pesuainetta manuaaliseen pesuainelokeroon samaan aikaan automaattisen pesuaineen annostelun kanssa! Pesuaineen yliannostus voi heikentää pesutulosta ja lisää ympäristön kuormitusta.

## Manuaalinen pesuainelokero

Pesuainelokeron on oltava kuiva, kun pesuaine annostellaan.

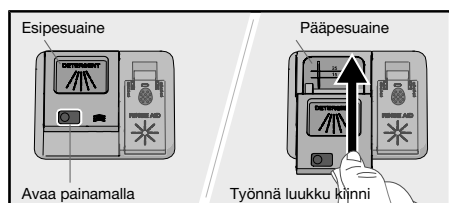

Annostelee esipesulokeroon vähemmän pesuainetta, jos käytät jauhemaista tai nestemäistä konepesuainetta.

## HUOM!

Käytä ainoastaan konepesuainetta! Tavallista astianpesuainetta ei voi käyttää, koska vaahdonmuodostus haittaa koneen toimintaa.

## Yhdistelmäpesuaineet

Markkinoilla on monia erilaisia yhdistelmäpesuaineita. Lue kunkin tuotteen ohjeet huolellisesti.

Ota asetus TAB käyttöön, jos käytät yhdistelmäpesuainetta, joka sisältää huuhtelu- ja kirkasteaineen.

Pesuainetabletteja ei tulisi käyttää lyhyiden ohjelmien kanssa (alle 75 minuuttia). Käytä silloin konepesujauhetta tai -nestettä.

## HUOM!

Optimaaliseen pesu- ja kuivaustulokseen pääset käyttämällä tavallista pesuainetta ja annostelemalla huuhtelu- ja kirkasteaineen ja suolan erikseen.

Käännä pesuainevalmistajan puoleen, jos sinulla on kysyttävää pesuaineesta.



Näyttö

**HUOM!**

Ohjauspaneeli reagoi painalluksiin vain luukun ollessa auki.

## ① Päälle/Pois

Avaa luukku ja paina ①. Avaa myös vesihana, jos se on kiinni.

## Valitse ohjelma

Valitse ohjelma astioiden ja niiden likaisuuden mukaan. Eco 55° on aina esivalittuna.

Paina haluamaasi ohjelmaa, kunnes se aktivoituu, mikä ilmaistaan merkkivalolla.

**Auto 45-65°**

Astianpesukone tunnistaa astioiden likaantumistasen ja sovitaa vedenkulutuksen ja lämpötilan sen mukaan. Asennuksen jälkeen ohjelmaa pitää käyttää viisi kertaa ennen kuin se on mukautunut ja tuottaa parhaan tuloksen.

Jos Pesuaineen automaattinen annostelu on aktivoitu, myös konepesugeelin annostusta säädetään.

**ECO Eco 55°**

Tämä ohjelma sopii normaallilikaisten astioiden pesemiseen ja on tehokkain ohjelma energian ja veden kulutuksen osalta. EU:n ekosuunnitteludirektiivin noudattaminen arvioidaan tämän ohjelman perusteella.

Lue ympäristöystävällisemmästä astianpesusta kappaleesta *Pese astiat ympäristöystävällisemmin*.

Runsaan rasvan irrottamiseksi erittäin likaisista astioista on käytettävä ohjelmaa, jossa on korkeammat lämpötilat.

**1h 65°**

Nopea ohjelma kuivuneiden astioiden pesuun. (Ohjelmaa ei ole tarkoitettu kiinnipalaneen ruoan irrottamiseen esim. gratiinivuoista.)

Lisävalinta SmartDry on tärkeä parhaan kuivaustuloksen saavuttamiseksi.

**Intensiivinen 70°**

Ohjelma, jossa on korkea lämpötila, joka irrottaa rasvan hyvin likaisista astioista, kuten kattiloista, padoista ja gratiinivuoista. Ellei kone täyty näistä astioista, voit laittaa koneeseen lautasia ja muita astioita.

**Lasi 40°**

Hellävarainen pesuohjelma, jonka viileä lämpötila sopii aroille kristalli- ja lasiesineille. Annostelee pesuainetta säästeliäästi ja sijoita esineet niin, etteivät ne osu toisiinsa pesun aikana. Ks. myös *Herkästi vahingoittuvat astiat* luvussa *Täytä astianpesukone*. Ohjelmalla voi hyvin pestä myös juuri käytettyjä posliiniasiastoita, joihin ruokajäämät eivät ole ehtineet tarttua.





## Hygienia 70°

Tämä ohjelma sopii erityisesti erittäin hyvää hygieniaa vaativille astioille, kuten tuttipulloille ja leikkuulaudoille. Varsinaisen pesun ja viimeisen huuhtelun lämpötila on korkea.



## Yö 55°

Hiljainen pesuohjelma, joka sopii käytettäväksi yöaikaan. Ohjelma-aika on pidempi.



## Remote (WiFi)

Voit etäohjata tätä astianpesukonetta älypuhelimella/tabletilla. Yhdistä astianpesukone langattomaan verkkoon sen etäohjaamiseksi ja käynnistämiseksi sovelluksella *ConnectLife*. Katso luku *ConnectLife*.

Käynnistä astianpesukone etänä painamalla ja paina sen jälkeen . APP vilkkuu astianpesukoneen näytössä. Sulje luukku. Tilavalvo vilkkuu hitaasti sen merkiksi, että etäkäynnistys on aktivoitu.

Valitse ja käynnistä ohjelma sovelluksessa *ConnectLife*.

Jos luukku ei suljeta 2 minuutin kuluessa, kone sammuu.



## Itsepuhdistus

Itsepuhdistusohjelma astianpesukoneen sisäpuolen, suihkuvarsiensa ja suihkuputkien hygieeniseen puhdistamiseen.

Ohjelma on suoritettava (tyhjällä koneella) tavallisella konepesuaineella tai sitruunahapolla - annostelee astianpesukoneen pesuainelokeroon. (Toiminnon Pesuaineen automaattinen annostelu ei annostelee pesuainetta automaattisesti). Markkinoilla on myös astianpesukoneisiin soveltuvia puhdistusaineita. Kalkkierrosten puhdistaminen, katso *Sisäpuoli* luvussa *Hoito ja puhdistus*.



## HUOM!

**CLn** Astianpesukone ilmoittaa säännöllisin väliajoin, että Itsepuhdistus on suoritettava.

## Valitse lisävalinnat

Aktivoi ne painamalla lisävalintapainiketta. (Valittavissa olevat lisävalinnat vaihtelevat ohjelmittain.)



## Ajastin

Valinnalla Ajastin astianpesukone käynnistyy 1-24 tuntia sen jälkeen, kun painettiin ja luukku suljettiin.

1. Aktivoi painamalla painiketta Ajastin kerran. Aseta siirtoaika painamalla toistuvasti tai pitämällä se painettuna. Näytöllä näkyy aika Ajastin.
2. Paina . Sulje luukku. Ajan laskeminen alkaa ja astianpesukone käynnistyy, kun asetettu viive on kulunut.

Jos haluat peruuttaa lisävalinnan Ajastin, avaa luukku ja pidä painettuna kolmen sekunnin ajan.

*Ei saatavilla; Itsepuhdistus*



## Pikapesu

Lisävalinta lyhentää ohjelma-aikaa, mutta suurentaa energian ja veden kulutusta.

Paina lisävalinnan aktivoimiseksi. Näyttö päivittää ohjelman keston.

*Ei saatavilla; Auto 45-65°, Lasi 40°, Hygienia 70°, Yö 55°, Itsepuhdistus*

## **SmartDry**

Astianpesukoneen puhallin yhdessä automaattisesti aukeavan luukun kanssa lyhentää ohjelma-aikaa ja parantaa kuivaustulosta. Odota, kunnes astianpesukone ilmoittaa, että ohjelma on päättynyt ja astiat ovat jäähtyneet, ennen kuin tyhjennät astianpesukoneen.

Lisävalinnan SmartDry kuivausaika vaihtelee (5 - 90 minuuttia) mallin, ohjelman ja viimeisen huuhtelun lämpötilan mukaan.

Paina  lisävalinnan aktivoimiseksi, mikä ilmaistaan merkkivalolla.

Lisävalinta SmartDry on joissakin ohjelmissa esivalittuna tehdasasetuksena.

*Ei saatavilla; Hygienia 70°, Itsepuhdistus*



### **HUOM!**

Parhaan kuivaustuloksen saamiseksi älä sulje luukua, ennen kuin kuivausvaihe on päättynyt ja kone sammuu automaattisesti.



### **VAROITUS!**

Astianpesukoneen luukun avautumista ei saa estää eikä sitä saa sulkea, kun se avautuu automaattisesti. Tämä voi vahingoittaa luukun lukon toimintaa. Odota vähintään 5 minuuttia ennen luukun sulkemista.



## **UV Technology**

Viimeisen huuhtelun vesi desinfioidaan UV-valolla ja lämmöllä mikro-organismien tappamiseksi. Astianpesukone kuluttaa enemmän sähköä ja ohjelman kesto pitenee.

Paina  lisävalinnan aktivoimiseksi, mikä ilmaistaan merkkivalolla.

*Ei saatavilla; Nopea 35°*



## **IonTech**

Torjuu astianpesukoneessa olevien likaisten astioiden aiheuttamaa pahaa hajua. Kun astianpesukoneen luukku suljetaan, puhallin käynnistyy säännöllisin väliajoin 72 tunniksi (vain puhallin käynnistyy).

Paina  lisävalinnan aktivoimiseksi, mikä ilmaistaan merkkivalolla.

## **▷|□ Käynnistys/Pysäytys**

Paina ▷|□. Näyttö alkaa vilkkua, mikä ilmaisee, että astianpesukone voidaan käynnistää. Sulje luukku huolellisesti, sillä muuten astianpesukone ei käynnisty.

Katso astianpesukoneen etäkäynnistys kappaleesta *ConnectLife*.

## **Jos haluat keskeyttää tai vaihtaa ohjelman**

Avaa luukku. Paina ▷|□-painiketta kolmen sekunnin ajan, jos haluat keskeyttää tai vaihtaa ohjelman koneen käynnistämisen jälkeen.

Lisää uutta pesuainetta, jos pesuainelokeron luukku on avautunut. Valitse sitten uusi ohjelma, paina ▷|□ ja sulje luukku.

## **Jäljellä oleva aika**

Kun olet valinnut ohjelman ja lisävalinnat, näytössä näkyy ohjelman kesto edellisellä kerralla.

## Status LedLight (Tilavalo)

Astianpesukoneen alaosan tilavalo ilmaisee ohjelman käynnistyneen.

### Vilkkuva valo

Vilkkuva valo kertoo, että luukku on avattu ohjelman ollessa käynnissä. Jos valo vilkkuu luukun ollessa kiinni, on tapahtunut virhe. Katso luku *Vianetsintä*.

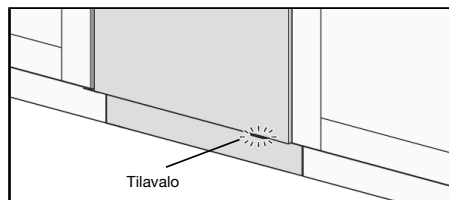

## Jos haluat täyttää lisää astioita<sup>1)</sup>

Avaa luukku. Astianpesukone pysähtyy automaattisesti. Lisää astiat koneeseen ja sulje luukku. Kone jatkaa hetken kuluttua ohjelmaa keskeytyskohdasta.

Jos pesuohjelma etäkäynnistetään, keskeytetty ohjelma jatkuu, kun luukku suljetaan. Voit seurata astianpesukonetta sovelluksessa *ConnectLife* ja pysäyttää ohjelman etänä. Silloin kuitenkin uuden etäkäynnistyksen mahdollisuus katoaa.

## Virransyötön vika

Jos astianpesukone pysähtyy sähkökatkoksen vuoksi pesuohjelman ollessa käynnissä, ohjelma jatkuu, kun astianpesukone saa jälleen virtaa. Jos virta katkaistaan kuivauksen aikana, ohjelma keskeytyy.

Jos pesuohjelma etäkäynnistetään, keskeytetty ohjelma jatkuu, kun astianpesukone saa jälleen virtaa. Voit seurata astianpesukonetta sovelluksessa *ConnectLife* ja pysäyttää ohjelman etänä. Silloin kuitenkin uuden etäkäynnistyksen mahdollisuus katoaa.

Ohjelma keskeytyy, jos avaat luukun kuivauksen aikana ja jätät sen auki yli 2 minuutiksi.

## Pesuohjelman päätyttyä

Ohjelman päätyminen ilmaistaan yhdeällä lyhyellä äänimerkillä. Luvussa *Asetukset* kerrotaan, miten tätä toimintoa voidaan muuttaa.

Myös tilavalon sammuminen kertoo ohjelman päättymisestä.

Kun astianpesukoneen luukku avataan ja ohjelma on päättynyt, näytössä näkyy "End".

Astianpesukoneen virta katkeaa automaattisesti ohjelman päätyttyä. Sulje vesihana aina käytön jälkeen (jos vakuutusyhtiösi niin vaatii).

## Paras kuivaustulos

- Täytä kone täyteen.
- Kallista syvennyksiä sisältävät astiat, kuten kupit, niin, että huuhteluvesi valuu pois. Tämä on tärkeää myös muoviastioiden osalta.
- Lisää huuhtelu- ja kirkasteainetta tai nosta huuhtelu- ja kirkasteaineen annostusasetusta.

<sup>1)</sup> Voit ladata lisää astioita 5 minuutin sisällä astianpesukoneen käynnistämisestä.









- Aktivoi lisävalinta  SmartDry.
- Anna astioiden jäähtyä ennen otat ne pois.

## Tyhjennä astianpesukone

Kuumentunut posliini on erityisen rikkoutuvaa. Anna astioiden jäähtyä koneessa ennen kuin tyhjennät sen.

Tyhjennä alakori ensin, jotta yläkoriin mahdollisesti jäänyt vesi ei kastele alakorissa olevia astioita.

# Ohjelmataulukko

Ohjelma	Astianpesuaine (ml)	Lisävalinnat	Esipesu	Varsinainen pesu	Huuhtelujen määrä	Viimeinen huuhtelu	Kulutustiedot <sup>1)</sup>		
							Pesuaika (n. hh:mm)	Energia (n. kWh)	Vedenkulutus (litra)
 Auto 45-65°	25	 3)	1-2	45-65 °C	2-3	60 °C	2:10-3:10	0,9-1,4	11,5-19,0
ECO Eco 55°(2)	25	 3)		55 °C	2	47 °C	3:20	0,76	9,6
 1h 65°	25	 3)		65 °C	3	65 °C	1:00	1,1	15,0
 Intensivinen 70°	25		2	70 °C	2	70 °C	2:50	1,6	16,0
 Lasi 40°	20			40 °C	2	50 °C	1:40	0,7	10,0
 Hygienia 70°	25			70 °C	2	70 °C	1:05	1,3	11,0
 Yö 55°	25		1	55 °C	2	65 °C	5:35	1,4	14,0

1) Kulutusarvot vaihtelevat jonkin verran riippuen tuloveden lämpötilasta, huonelämpötilasta, astioiden määrästä, valituista lisätoiminnoista jne. Ohjelman Eco 55° arvot ovat paikkansapitäviä, muita voidaan pitää ohjeellisina.

Astianpesukoneen sisäänrakennettu vedenpehmittimen regeneroiminen suositellaan säännöllisesti toiminnan ylläpitämiseksi. Regenerointi pidentää pesuohjelmaa ja lisää samalla energian ja veden kulutusta. Astianpesukoneen vedenpehmittimen regenerointiteho riippuu valituista asetuksista.

2) Tämä ohjelma sopii normaaliolosuhteiden pesemiseen ja on tehokkain ohjelma energian ja veden kulutuksen osalta. EU:n ekosuunnitteludirektiivin noudattaminen arvioidaan tämän ohjelman perusteella.

3) SmartDry

# ConnectLife

ConnectLife on älykotialusta, joka yhdistää ihmiset, laitteet ja palvelut. ConnectLife-sovellus sisältää edistyneitä digitaalisia palveluita ja huolettomia ratkaisuja, joiden avulla käyttäjät voivat valvoa ja ohjata laitteita, vastaanottaa ilmoituksia älypuhelimesta ja päivittää ohjelmistoja (tuetut ominaisuudet voivat vaihdella laitteen ja alueen/maan mukaan).

Älylaitteen yhdistämiseen tarvitaan kodin Wi-Fi-verkko (vain 2,4 GHz:n verkkoja tuetaan) ja ConnectLife-sovelluksella varustettu älypuhelin.



Lataa ConnectLife-sovellus skannaamalla alla oleva QR-koodi tai etsimällä ConnectLife käyttämästäsi sovelluskaupasta.

1. Asenna ConnectLife-sovellus ja luo tili.
2. Siirry ConnectLife-sovelluksessa »Lisää laitteita« -valikkoon ja valitse sopiva laitetyyppi. Skanna QR-koodi (löytyy laitteen tyyppikilvestä; AUID/SN-numero voidaan syöttää myös manuaalisesti).
3. Sovellus opastaa sinut tämän jälkeen laitteen yhdistämisessä älypuheliin.
4. Yhteyden muodostamisen jälkeen laitetta voidaan käyttää etänä mobiilisovelluksen kautta.

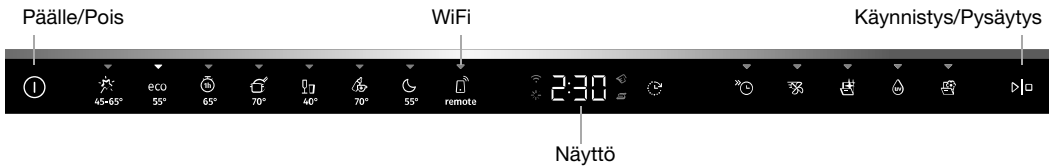

## Yhdistä verkkoon ja muodosta laitepari

- Siirry ConnectLife-sovelluksessa »Lisää laitteita« -valikkoon ja valitse sopiva laitetyyppi. Skanna QR-koodi (löytyy laitteen tyyppikilvestä; AUID/SN-numero voidaan syöttää myös manuaalisesti).
- Avaa astianpesukoneen luukku ja paina ①.
- Astianpesukoneen käyttöpaneelissa; Ota WiFi-moduuli käyttöön painamalla ②.
- Astianpesukoneen ohjauspaneelissa; ota yhteys käyttöön painamalla ③ 3 sekuntia. C näkyy näytössä, jonka jälkeen näyttö laskee alaspäin.

## Verkkosymboli näytössä

Vilkkuu 0,5 sek päällä/pois

Astianpesukone on valmis yhdistettäväksi langattomaan verkkoon tai pariksi älypuhelimellesi/tabletillesi.

Vilkkuu 1,0 sek päällä/pois  
Syttyy



Astianpesukone on yhdistetty langattomaan verkkoon.

Astianpesukone on yhdistetty langattomaan verkkoon ja pilveen.

## Astianpesukoneen etäohjaaminen

Astianpesukoneen verkkosymboli  näkyy näytössä, kun astianpesukone on pariliitetty älypuhelimien/tablettiin. Sovelluksen *ConnectLife* avulla voit seurata ja tehdä astianpesukoneen asetuksia.

### Astianpesukoneen etäkäynnistys

Käynnistä astianpesukone etänä painamalla  ja paina sen jälkeen . APP vilkkuu astianpesukoneen näytössä. Sulje luukku. Tilavalvo vilkkuu hitaasti sen merkiksi, että etäkäynnistys on aktivoitu.

Valitse ja käynnistä ohjelma sovelluksessa *ConnectLife*.



Jos luukku ei suljeta 2 minuutin kuluessa, kone sammuu.

### HUOM!

Astianpesukonetta voidaan aina käyttää ilman sovellusta. Astianpesukoneen ohjauspaneelia painettaessa sovelluksen *ConnectLife* komennot estetään 10 sekunniksi.



### Useampien laitteiden pariliittäminen

Pariliitä lisää laitteita/käyttäjiä astianpesukoneeseen.

- Siirry *ConnectLife*-sovelluksessa »Lisää laitteita« -valikkoon ja valitse sopiva laitetyyppi. Skannaa sitten QR-koodi (löytyy laitteen tyypikilvestä; AUID/SN-numero voidaan syöttää myös manuaalisesti).
- Avaa astianpesukoneen luukku ja paina .
- Astianpesukoneen ohjauspaneelissa; ota yhteys käyttöön painamalla  4 sekuntia. P näkyy näytössä, jonka jälkeen näyttö laskee alaspäin.



### WiFi-yhteyden kytkeminen päälle/pois

Kun olet yhdistänyt astianpesukoneen lähiverkkoon, voit poistaa WiFi-yhteyden käytöstä. Voit sitten aktivoida WiFi-yhteyden uudelleen samaan verkkoon.

- Astianpesukoneen ohjauspaneelissa; Poista WiFi-yhteys käytöstä painamalla  8 sekuntia. Off näkyy näytössä.
- Astianpesukoneen ohjauspaneelissa; Ota WiFi-yhteys uudelleen käyttämällä painamalla lyhyesti . On näkyy näytössä.





### Laitteiden poistaminen

Poista kaikki yhdistetyt laitteet/käyttäjät.

- Astianpesukoneen ohjauspaneelissa: paina , kunnes näytössä näytetään P. Kun laskenta alkaa, pidä  painettuna 3 sekunnin ajan. UnP ilmaisee, että kaikki laitteet/käyttäjät on poistettu.

Onko sinulla kysyttävää? Käy osoitteessa [www.connectlife.io](http://www.connectlife.io) tai kirjoita meille osoitteeseen [hello@connectlife.io](mailto:hello@connectlife.io).

# Asetukset

1. Avaa luukku ja paina ①.
2. Avaa astianpesukoneen asetusvalikko painamalla  ja , kunnes näytössä näkyy SET.
3. Selaa valikon asetuksia painamalla .
4. Selaa vaihtoehtoja painamalla .
5. Vahvasta valittu asetus painamalla .
6. Poistu valikosta selaamalla se läpi tai painamalla ①.



Asetukset	Vaihtoehto	
Ääni	2:00 - 2:03 (2:00 Pois)	Ohjauspaneelin painamisen merkiksi kuuluu äänimerkki. Äänimerkki ilmoittaa pesuohjelman päättymisestä. <i>Virheilmoituksista ilmoitetaan aina voimakkaalla äänisignaalilla.</i>
Huuhtelukirkaste	3:00 - 3:05 (3:00 Pois)	Huuhtelu- ja kirkasteaineen annostuksen asettaminen. Huuhtelu- ja kirkasteaineen annostus voi olla välillä 3:00 (pois) – 3:05 (suuri annostus). Lisää huuhtelukirkasteen annostusta: <ul style="list-style-type: none"> <li>• Jos astioissa on vesitahroja.</li> </ul> Vähennä huuhtelukirkasteen annostusta: <ul style="list-style-type: none"> <li>• Jos astioissa on valkoinen/sininen tahmea kalvo.</li> <li>• Jos astioissa on raitoja.</li> <li>• Astioihin jää vaahtoa. Jos vesi on erittäin pehmeää, huuhtelukirkastetta voi laimentaa lisäämällä puolet vettä.</li> </ul> <i>Oletusasetus: 3:04</i>
Veden kovuus	4:00 - 4:09 (4:00 Pois)	Vedenpehmentimen asetus. Valitse asetus tuloveden kovuuden mukaan. On tärkeää, että asetus on oikein! Katso <i>1Veden kovuus</i> luvussa <i>Ennen ensimmäistä pesukertaa</i> . Jos tuloveden kovuus on yli 5 °dH (9 °fH / 6 °eH / 0,9 mmol/l), suolaa tulee lisätä. Jos tuloveden kovuus on alle 6 °dH (10 °fH / 7 °eH / 1,0 mmol/l), valitse 4:00. Vedenpehmentin ei ole silloin käytössä, eikä suolaa tarvitse lisätä. <i>Oletusasetus: 4:04</i>



<b>Asetukset</b>	<b>Vaihtoehto</b>	
TAB (Yhdistelmäpesuaineet)	5:00 (Pois) 5:01 (Päällä)	Ota asetus käyttöön, jos käytät yhdistelmäpesuainetta, joka sisältää huuhtelu- ja kirkasteaineen. (Koskee myös automaattiseen annosteluun tarkoitettua konepesuainetta, joka sisältää huuhtelu- ja kirkasteainetta.) Asetus vähentää huuhtelu- ja kirkasteaineen annostusta ja vaikuttaa siihen, kuinka usein astianpesukoneen sisäänrakennettu vedenpehmennin regeneroituu. <i>Oletusasetus: 5:00</i>
Pesuaineen automaattinen annostelu 00-40 ml	6:00 - 6:40 (6:00 Pois)	Ota asetus käyttöön, jos aiot käyttää pesuaineen automaattista annostelua. <i>Tarkka annostus riippuu käytettävästä ohjelmasta. Ohjelmassa Auto 45-65° annostus riippuu myös tiskin likaisuudesta.</i> <i>Oletusasetus: 6:00</i>
Sisävalaistus astianpesukoneen ollessa sammutettuna	8:00 (Pois) 8:01 (Päällä)	Valitse, pitääkö sisävalon syttyä, kun astianpesukone on sammutettu ja luukku avataan. (Jos astianpesukoneen virta on kytketty, sisävalo syttyy aina, kun luukku avataan.)
Vikojen lukeminen	<b>F--</b>	Mahdolliset vikailmoitukset. <i>Jos otat yhteyttä huoltoon, sinua voidaan pyytää ilmoittamaan viimeksi tallentuneet vikailmoitukset.</i>
Tehdasasetusten palautus	<b>rSt</b>	Palauttaa kaikki asetukset tehdasasetuksiksi. Valitse rSt ja vahvista painamalla $\triangleright$ □.
Poistuminen	<b>End</b>	Poistu astianpesukoneen asetusvalikosta valitsemalla End ja painamalla $\text{☺}$ . (Valikko sammuu automaattisesti kolmen sekunnin kuluttua.)

# Hoito ja puhdistus

## ✿ Lisää huuhtelu- ja kirkasteainetta

Kun huuhtelukirkaste loppuu, näyttöön syttyy yllä oleva symboli.

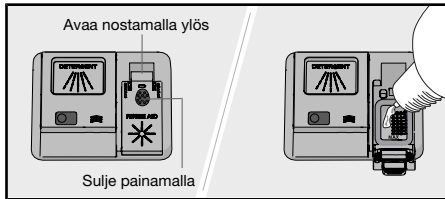

1. Avaa huuhtelukirkastesäiliön kansi.
2. Täytä varovasti huuhtelu- ja kirkasteainetta tasoon, joka on merkitty **MAX**.
3. Pyyhi mahdollinen huuhtelukirkaste säiliön ympäriltä.
4. Sulje kansi kunnolla.

Täytön jälkeen saattaa kestää jonkin aikaa, ennen kuin symboli sammuu.

## ☞ Lisää suola

Kun suola loppuu, näyttöön syttyy yllä oleva symboli.

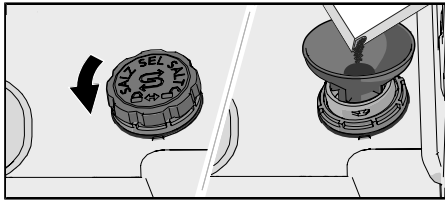

1. Avaa suolasäiliön kansi kiertämällä vastapäivään.
2. Aseta astianpesukoneen mukana toimitettu suppilo säiliön täyttöaukkoon. (Vettä tarvitaan vain ensimmäisellä kerralla.)
3. Lisää suolaa niin, että säiliö tulee täyteen (maks. 750 gram). Käytä astianpesukoneille tarkoitettua erikoissuolaa.
4. Pyyhi ylimääräinen suola pois niin, että kannen saa kierrettyä kunnolla kiinni.

Täytön jälkeen saattaa kestää jonkin aikaa, ennen kuin symboli sammuu.

## ⚠ VAROITUS!

Ruostevaurioiden välttämiseksi pesuohjelma on käynnistettävä heti suolan lisäämisen jälkeen.

Älä kaada konepesuainetta suolasäiliöön. Se aiheuttaa pehmentimen tuhoutumisen!

## Täytä konepesuaine itseannostelua varten

Kun konepesugeeli loppuu ja sitä on lisättävä, yllä oleva symboli syttyy näytöllä. (Voit pestä 1-2-ohjelman, ennen kuin säiliö on täysin tyhjä.)

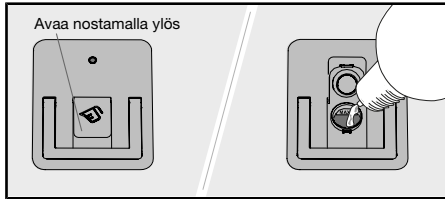

1. Avaa säiliön kansi konepesugeelin itseannostelua varten.
2. Lisää konepesugeeliä varovasti tasoon asti, joka on merkitty **MAX**.
3. Pyyhi ylimääräinen konepesugeeli pois säiliön ympäriltä.
4. Sulje kansi kunnolla.

### HUOM!

Käytä automaattiannostelun säiliössä vain konepesugeeliä! Älä käytä jauhemaista konepesuainetta. Jauhemaista konepesuainetta ei myöskään saa käyttää, sillä sen vaahtoaminen haittaa astianpesukoneen toimintaa.

Hitaammin juoksevat konepesugeelit eivät sovellu automaattiannostelun säiliöön. Erittäin viskoosinen konepesugeeli annostellaan astianpesukoneen manuaaliseen konetiskiainelokeroon. Katso pesuaineen valmistajan suositukset.

## Puhdista automaattiannostelun säiliö

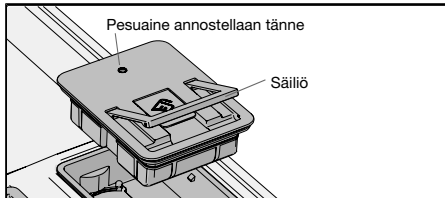

1. Säiliön voi nostaa pois puhdistamista ja täyttöä varten.
2. Tarkista, että annosteluaukko ei ole tukossa. Puhdista säiliö lämpimällä vedellä.

### HUOM!

Tärkeä - aseta säiliö takaisin paikalleen. Astianpesukonetta ei saa käyttää ilman automaattiannostelun säiliötä!

## Puhdista siivilä

Siivilä kerää suuremmat ruokajäämät, jolloin ne eivät pääse poistopumppuun. Tyhjennä siivilä tarvittaessa. Siivilä tulee puhdistaa säännöllisesti astianpesukoneen käyttötiheyden mukaan.

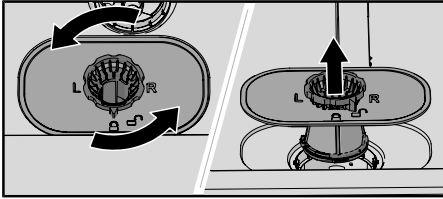

1. Käännä lukitusrengasta vastapäivään ja nosta siivilä suoraan ylöspäin.
2. Tyhjennä ja puhdista siivilä.
3. Aseta siivilä takaisin paikalleen ja käännä lukitusrengasta myötäpäivään, kunnes se pysähtyy. Tarkista, että reunat ovat tiiviit.

### HUOM!

Jos siivilää ei ole asennettu oikein, se voi vaikuttaa pesutulokseen. Astianpesukonetta ei saa käyttää ilman siivilää!



## Puhdista suihkuvarret

Suihkuvarsien reiät ja laakerointit saattavat toisinaan tukkeutua. Poista tukos neulalla tai vastaavalla työkalulla. Suihkuvarsissa on reiät myös alapuolella.

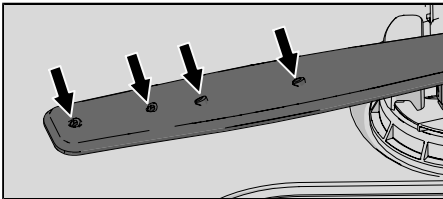

Voit irrottaa suihkuvarret puhdistamisen helpottamiseksi. Muista kiinnittää ne lopuksi takaisin huolellisesti.

### Ylempi suihkuvarsi

- Vedä yläkori ulos.
- Irrota suihkuvarsi yläkorista kiertämällä suihkuvarren laakerointia vastapäivään.

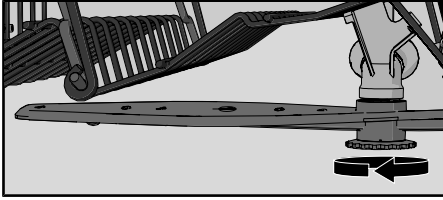

## Alempi suihkuvarsi

- Irrota alempi suihkuvarsi nostamalla se suoraan ylös.

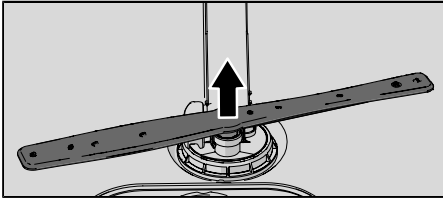

## Puhdista astianpesukoneen ulkopinta

### Luukku ja luukun tiiviste

Avaa luukku. Puhdista luukun sivut ja tiiviste säännöllisesti kostealla liinalla. Puhdista astianpesukoneen alareunassa oleva luukun tiiviste tiskiharjalla.

### Ohjauspaneeli

Pidä ohjauspaneeli puhtaana. Pyyhi tarvittaessa kuivalla tai kevyesti kostutetulla liinalla. Älä koskaan käytä puhdistusainetta, sillä se voi naarmuttaa pintaa.

## CLn - Käynnistä ohjelma Itsepuhdistus

### Sisäpuoli

Astianpesukoneen sisäpuoli on valmistettu ruostumattomasta teräksestä, ja se pysyy puhtaana normaalissa ja säännöllisessä käytössä.

Jos vesi on kalkkipitoista (kovaa), astianpesukoneeseen voi muodostua kalkkikertymiä. Lisää silloin kaksi ruokalusikallista sitruunahappoa (tyhjän) astianpesukoneen manuaaliseen pesuainelokeroon ja aja ohjelma Itsepuhdistus. Markkinoilla on myös astianpesukoneille tarkoitettuja puhdistusaineita.

## Tukosten poistaminen

### Poistopumpun tukoksen avaaminen

Jos astianpesukoneeseen jää vettä ohjelman päättymisen jälkeen, jokin esine voi tukkia poistopumpun, mikä voi aiheuttaa vikailmoitukseen Vedenpoistohäiriö tai BLCD-tyhjennuspumpun vika.

1. Sammuta kone painamalla ① ja irrota pistotulppa pistorasiasta.
2. Irrota karkeasuodatin ja hienosuodatin.
3. Tyhjennä vesi pesutilasta.
4. Poistopumpun tarkastusta varten pohjakaivon oikeassa reunassa oleva keltainen suojus on otettava pois. (Käytä tarvittaessa pihtejä.)
5. Pyöritä suojuksen takana olevaa pumpun siipeä käsin. Poista varovasti mahdollisesti terävä esine, kuten lasi.
6. Asenna poistopumpun suojus sekä hienosiivilä ja karkeasuodatin takaisin.

## 7. Kytke pistotulppa pistorasiaan.

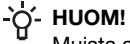
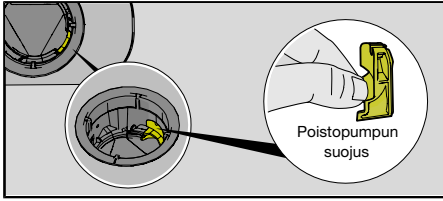

### HUOM!

Muista asentaa poistopumpun suojus takaisin.

## Tuloletkun siivilän tukoksen avaaminen

Jos tulovedessä on hienoja hiukkasia, tuloletkun ulompi siivilä voi tukkeutua, jolloin seurauksena on vikailmoitus Vedenottohäiriö.

1. Sammuta kone painamalla  ja irrota pistotulppa pistorasiasta.
2. Sulje vesihana.
3. Kierrä tuloletku irti.
4. Vedä tuloletkun ulompi siivilä varovasti pois ja puhdista se.
5. Aseta siivilä takkisin ja tarkasta, että tiiviste asettuu oikein.
6. Kierrä tuloletku kiinni.
7. Liitä pistotulppa pistorasiaan ja avaa vesihana. Anna paineen tasaantua hetki ja tarkasta, että liitäntä on tiivis.

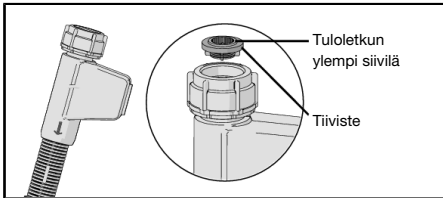

## Talvisäilytys/kuljetus

Säilytä astianpesukone tilassa, jossa lämpötila ei pääse laskemaan pakkasen puolelle, ja vältä pitkiä kuljetusmatkoja pakkasella. Kuljeta kone pystyasennossa tai siten, että se lepää takalevyn varassa.

Ennen käytetyn astianpesukoneen kuljetusta tai pitkäaikaissäilytystä vesi on tyhjennettävä koneesta.





# Vianetsintä

Vikailmoitukset		Toimenpide
<b>F10</b>	Veden ylitäyttö	Poistopumpun tukoksen avaaminen. Katso luku <i>Hoito ja puhdistus</i> . Jos ongelma jatkuu, ota yhteys lähimpään huoltokeskukseen.
<b>F11</b>	Vedenpoistohäiriö	Katso ”Koneeseen jää vettä” alla olevasta taulukosta ”Ongelmat”. Ellei vika korjaannu, ota yhteys lähimpään huoltokeskukseen.
<b>F12</b>	Vedenottohäiriö	Tarkasta, että vesihana on auki. Tarkasta, ettei tuloletkun ulompi suodatin ole tukossa. Katso <i>Tuloletkun siivilän tukoksen avaaminen</i> luvussa <i>Hoito ja puhdistus</i> . Ellei vika korjaannu, ota yhteys lähimpään huoltokeskukseen.
<b>F40</b>	Vuoto tuloventti	Sulje vesihana ja ota yhteys lähimpään huoltokeskukseen.
<b>F41</b>	Vika lämmittimessä 1	Sulje vesihana. Irrota pistotulppa pistorasiasta ja ota yhteys lähimpään huoltokeskukseen.
<b>F45</b>	Ohjainvika	Ota yhteys lähimpään huoltokeskukseen.
<b>F52</b>	Vedenkorkeus vika	Puhdista karkeasiivilä ja hienosiivilä. Tarkasta, ettei tuloletkun ulompi siivilä ole tukkeutunut. Ellei vika korjaannu, ota yhteys lähimpään huoltokeskukseen.
<b>F54</b>	Veden ylitäyttö	Sulje vesihana ja ota yhteys lähimpään huoltokeskukseen. Vesivuotojen välttämiseksi astianpesukoneen ulkopuolelle älä irrota pistotulppaa pistorasiasta, ennen kuin tuloletkun vesihana on suljettu!
<b>F56</b>	Kiertovesipvika	Ota yhteys lähimpään huoltokeskukseen.
<b>F67</b>	Vedenottohäiriö	Tarkasta, että vesihana on auki. Tarkasta, ettei tuloletkun ulompi suodatin ole tukossa. Katso <i>Tuloletkun siivilän tukoksen avaaminen</i> luvussa <i>Hoito ja puhdistus</i> . Ellei vika korjaannu, ota yhteys lähimpään huoltokeskukseen.
<b>F68</b>	BLCD-tyhjennyspumpun vika	Katso ”Koneeseen jää vettä” alla olevasta taulukosta ”Ongelmat”. Ellei vika korjaannu, ota yhteys lähimpään huoltokeskukseen.

Poista virheilmoitus painamalla mitä tahansa painiketta.

## Yleistä

Ongelma	Mahdollisia syitä	Toimenpide
Ohjauspaneeli ei reagoi painallukseen.	Olet painanut ohjauspaneelia liian nopeasti luukun avaamisen jälkeen.	Odota hetki ja yritä uudelleen.
	Luukku on kiinni.	Avaa luukku. Käyttöpaneeli reagoi painalluksiin vain luukun ollessa auki.
	Lika ohjauspaneelissa.	Pyyhi ne kuivalla tai kostealla liinalla.

Ongelma	Mahdollisia syitä	Toimenpide
	Ohjauspaneeli on kalibroitava.	Sulje vesihana. Irrota pistotulppa pistorasiasta ja odota 60 sekuntia. Aseta sen jälkeen pistotulppa takaisin pistorasiaan ja avaa vesihana.
Luukkaa ei voi sulkea.	Korit eivät ole oikeassa asennossa.	Tarkasta, että korit ovat paikallaan. Tarkasta, etteivät astiat estä korien laittamista paikalleen.
	Luukun lukko ei kytkeydy ja lukitu.	Tarkasta luukun lukko. Jos se ei kytkeydy ja lukitu, avaa luukku. Paina  SmartDry, kunnes näyttö alkaa laskea alaspäin. Odota, kunnes se lopettaa laskeamisen (60 sekuntia). Sulje luukku. Tarkista, että luukun lukko kiinnittyy ja lukittuu.
Astianpesukone ei käynnisty.	 ei ole painettu.	Paina  . Näyttö alkaa laskea alaspäin.
	Luukku ei ole suljettu kunnolla.	Tarkasta.
	Olet avannut astianpesukoneen lisätäksesi sinne astioita ohjelman ollessa käynnissä.	Sulje luukku ja odota. Hetken kuluttua astianpesukone jatkaa keskeytyskohdasta.
	Luukun lukko ei ole kytkeytynyt ja lukittunut.	Tarkasta luukun lukko. Jos se ei kytkeydy ja lukitu, avaa luukku. Paina  SmartDry, kunnes näyttö alkaa laskea alaspäin. Odota, kunnes se lopettaa laskeamisen (60 sekuntia). Sulje luukku. Tarkista, että luukun lukko kiinnittyy ja lukittuu.
	Tarkista, onko lisävalinta Ajastin valittu.	Voit keskeyttää lisävalinnan Ajastin pitämällä  -painiketta painettuna kolmen sekunnin ajan.
	Pistotulppa ei ole pistorasiassa. Sulake on palanut.	Tarkasta. Tarkasta.
Astiat jäävät likaisiksi.	Suihkuvarret eivät pyöri.	Tarkasta, etteivät astiat ole suihkuvarsien tiellä.
	Huuhteluvarsien reiät tai laakeroinnit ovat tukkeutuneet.	Puhdista suihkuvarret. Katso luku <i>Hoito ja puhdistus</i> .
	Väärä ohjelma.	Valitse ohjelma, jossa on korkea lämpötila, joka liuottaa rasvan erittäin likaisista astioista, esim. Intensiivinen 70°.



Ongelma	Mahdollisia syitä	Toimenpide
	Pesuaineen virheellinen annostelu.	Annostele veden kovuuden mukaan. Suuri ali- tai yliannostelu huonontaa pesutulosta.
	Pesuaine vanhaa. Pesuaine on tuoretavaraa.	Vältä suurpakkauksia.
	Pesuaineen automaattinen annostelu on aktivoitu, mutta konepesugeeliä ei annostella.	Tarkista pesuaineen annostelu painamalla ☺ ja ▶ viiden sekunnin ajan. Symboli ☒ vilkkuu näytössä ja tilavallo syttyy. Tarkista sen jälkeen, onko konepesugeeliä annosteltu.
	Kone täytetty väärin.	Älä peitä posliinia suurilla kulhoilla tai vastaavilla. Vältä korkeiden lasien laittamista korien nurkkiin. Katso luku <i>Täytä astianpesukone</i> .
	Lasit ja kupit ovat kaatuneet pesun aikana.	Asettele astiat tukevasti.
	Siivilät ovat tukossa.	Puhdista karkeasiivilä ja hienosiivilä.
	Siivilät on asennettu väärin.	Tarkista, että siivilät on asennettu oikein. Katso luku <i>Hoito ja puhdistus</i> .
	Poistopumpun suojus puuttuu.	Tarkista, että pohjakaivon oikeassa reunassa oleva keltainen suojus on paikoillaan. Katso luku <i>Hoito ja puhdistus</i> .
Läikkiä ruostumattomassa teräksessä tai hopeassa.	Tietyt ruoka-aineet kuten sinappi, majoneesi, sitruuna, etikka, suola ja salaatinkastikkeet voivat aiheuttaa läikkiä ruostumattomaan teräkseen, jos ne jäävät kiinni pitkäksi aikaa.	Huuhtelee tällaiset ruuantähteet, jos et käynnistä astianpesukonetta heti. Suosittelemme käyttämään 1h 65°-ohjelmaa ja lisävalintaa Pikapesu.
	Ruostumaton teräs aiheuttaa aina läikkiä hopeaesineisiin, jos nämä materiaalit joutuvat kosketuksiin pesun aikana. Myös alumiini voi aiheuttaa läikkiä muihin astioihin.	Tahroja ja astioiden himmentymistä voidaan ehkäistä erottelemalla eri metallityypit, kuten hopea, ruostumaton teräs ja alumiini.
Astioihin jää läikkiä tai kalvo.	Virheellinen huuhtelukirkasteen annostus.	Katso luku <i>Asetukset</i> .
	Asetus TAB on käytössä ja käytettävän yhdistelmäpesuaineen kuivausteho on riittämätön.	Vaihda yhdistelmäpesuainetta tai poista asetukset TAB käytöstä ja lisää suolaa ja erillistä huuhtelu- ja kirkasteainetta. Katso Huuhtelukirkaste luvussa <i>Asetukset</i> .

Ongelma	Mahdollisia syitä	Toimenpide
	Suolasäiliö tyhjä.	Lisää suolaa. Katso luku <i>Ennen ensimmäistä pesukertaa</i> .
	Vedenpehmentin asetettu väärin.	Katso Veden kovuus luvussa <i>Asetukset</i> .
	Pehmentimestä vuotaa suolaa.	Tarkista, että suolasäiliön kansi on kunnolla kiinni. Ota muussa tapauksessa yhteyttä lähimpään huoltokeskukseen.
	Liian korkea lämpötila ja/tai pesuaineen liika-annostus voi aiheuttaa nk. etsaantumista (kristalli)laseissa. Tätä ei valitettavasti voida korjata, ainoastaan ehkäistä!	Pese (kristalli)lasi matalassa lämpötilassa ja annostele pesuainetta varovasti. Ota yhteyttä pesuaineen valmistajaan.
Astioihin jää valkoinen/sininen tahmea kalvo.	Huuhotelukirkasteen annostus liian suuri.	Vähennä annostusta. Ks. luku <i>Asetukset</i> . Jos vesi on hyvin pehmeää, huuhdeltu- ja kirkasteainetta voi joutua laimentamaan lisäämällä siihen puolet vettä.
Läikkiä, jotka eivät lähde pesussa.	Huulipuna- ja tee/kahvitahroja voi olla vaikea pestä pois.	Vaihda pesuaineeseen, jossa on valkaisuainetta.  Käytetään konepesugeeliä. Tarvittaessa väliaikainen jauhemainen konetiskiaine tai valkaisuaineen sisältävä yhdistelmäpesuaine voidaan annostella manuaaliseen pesuainelokeroon (kun Pesuaineen automaattinen annostelu on aktivoitu). Katso <i>Annostele astianpesuaine</i> .
Pesuainelokerossa on pesuainejäämiä ohjelman päättyessä.	Pesuainelokero on ollut kostea, kun pesuaine annosteltiin.	Pesuainelokeron on oltava kuiva, kun pesuaine annostellaan.
	Pesuainelokero on jumiutunut.	Tarkasta, etteivät astiat estä pesuainelokeron avautumista.
Pesun aikana kuuluu kolinaa.	Astiat on sijoitettu väärin tai suihkuvarret eivät pyöri.	Varmista, että astiat on sijoitettu tukevasti. Tarkasta suihkuvarsia pyörittämällä, että ne pyörivät vapaasti.
Koneeseen jää vettä.	Siivilät ovat tukossa.	Puhdista karkeasiivilä ja hienosiivilä.
	Siivilät on asennettu väärin.	Tarkista, että siivilät on asennettu oikein. Katso luku <i>Hoito ja puhdistus</i> .
	Poistopumpussa roskaa.	Puhdista poistopumppu. Katso luku <i>Hoito ja puhdistus</i> .

Ongelma	Mahdollisia syitä	Toimenpide
	Poistopumpun suojus puuttuu.	Tarkista, että pohjakaivon oikeassa reunassa oleva keltainen suojus on paikoillaan. Katso luku <i>Hoito ja puhdistus</i> .
	Taitos poistoletkussa.	Varmista, ettei poistoletkussa ole taitoksia eikä se tee jyrkkiä kulmia.
	Tukos poistoletkussa.	Irrota poistoletku astianpesupöydän vesilukosta. Tarkasta, ettei letkuun ole tarttunut roskia ja että liitosputken läpimitta on vähintään 14 mm.
Koneessa paha haju.	Koneen pesutilassa tai siivilöisissä on likaa.	Puhdista tiskiharjalla ja vähän vaahtoaavalla pesuaineella.
	Alhaisen lämpötilan ohjelma on valittu pitkähkön ajan.	Käytä kuumaa lämpötilan pesuohjelmaa kerran tai kaksi kertaa kuukaudessa. Voit myös käyttää itsepuhdistusohjelmaa. Katso Itsepuhdistus luvussa <i>Astianpesukoneen käyttö</i> .
Rasvakertymiä astianpesukoneessa.	Alhaisen lämpötilan ohjelma on valittu pitkähkön ajan.	Valitse ohjelma, jossa on korkea lämpötila, joka liuottaa rasvan erittäin likaisista astioista, esim. Intensiivinen 70°. Voit myös käyttää itsepuhdistusohjelmaa. Katso Itsepuhdistus luvussa <i>Astianpesukoneen käyttö</i> .
Astiat eivät kuivu riittävän kuivaksi	Lisävalinta ☒ SmartDry ei ole käytössä.	Aktivoi lisävalinta ☒ SmartDry.
	Kone ei ole kokonaan täytetty.	Täytä kone täyteen.
	Huuhtelukirkaste on lopussa tai säädetty annostus on liian pieni.	Lisää huuhtelu- ja kirkasteainetta tai nosta huuhtelu- ja kirkasteaineen annostusasetusta.
	Asetus TAB on käytössä ja käytettävän yhdistelmäpesuaineen kuivausteho on riittämätön.	Vaihda yhdistelmäpesuainetta tai poista asetus TAB käytöstä ja lisää suolaa ja erillistä huuhtelu- ja kirkasteainetta. Katso Huuhtelukirkaste luvussa <i>Asetukset</i> .

# WiFi

Ongelma	Mahdollisia syitä	Toimenpide
Astianpesukoneen verkkosymboli  ei näy näytössä.	Astianpesukonetta ei ole yhdistetty langattomaan verkkoon.	Yhdistä astianpesukone langattomaan verkkoon. Katso luku <i>ConnectLife</i> .
	WiFi-yhteys on poistettu käytöstä.	Ota WiFi-yhteys käyttöön. Katso <i>WiFi-yhteyden kytkeminen päälle/pois</i> luvussa <i>ConnectLife</i> .
WiFi-yhteys epäonnistui	Astianpesukone ei pääse langattomaan verkkoosi tai reitittimellä ei ole yhteyttä Internetiin.	Tarkista, että reititin on yhdistetty Internetiin.
		Varmista, että langaton verkko käyttää 2,4 GHz:iä ja on näkyvisä. Jos signaali on liian heikko, siirrä reititin lähemmäksi astianpesukonetta.
		Katso myös vianetsintä kohdassa <a href="http://www.connectlife.io">www.connectlife.io</a> . Jos ongelma jatkuu, ota yhteys lähimpään huoltokeskukseen.
Pariliitos epäonnistui	Älypuhelin/tabletti ei ole yhteydessä langattomaan verkkoon. Tai reitittimellä ei ole yhteyttä Internetiin.	Tarkista, että reititin on yhdistetty Internetiin.
		Tarkista, että älypuhelin/tabletti on yhdistetty langattomaan verkkoon.
		Katso myös vianetsintä kohdassa <a href="http://www.connectlife.io">www.connectlife.io</a> . Jos ongelma jatkuu, ota yhteys lähimpään huoltokeskukseen.
Astianpesukone näkyy irrotettuna sovelluksessa <i>ConnectLife</i> .	WiFi-yhteys on poistettu käytöstä	Ota WiFi-yhteys käyttöön. Katso <i>WiFi-yhteyden kytkeminen päälle/pois</i> luvussa <i>ConnectLife</i> .
		Katso myös vianetsintä kohdassa <a href="http://www.connectlife.io">www.connectlife.io</a> . Jos ongelma jatkuu, ota yhteys lähimpään huoltokeskukseen.
Ohjelmistopäivitys epäonnistui.	Verkkoyhteys katkesi tai astianpesukone sammui sähkökatkon vuoksi.	Ennen kuin yrität uudelleen, varmista, että virransyöttö ei katkea ja verkkoyhteys on vaka. Jos ongelma jatkuu, ota yhteys lähimpään huoltokeskukseen.

# Asennus

On tärkeää, että luet ja noudatat alla olevia ohjeita. Suorita asennus ja kytkentä erillisen asennusohjeen mukaan.

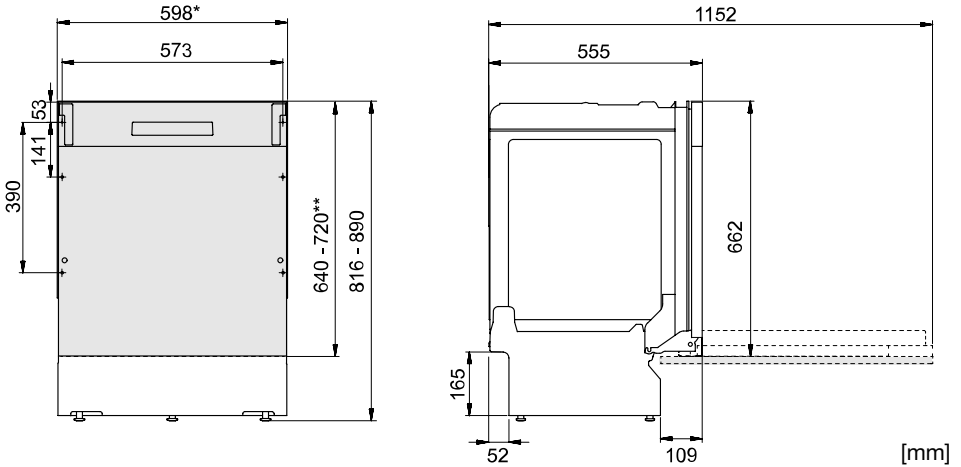

\*Ota muoviliistat pois, mikäli syvennyksen asennusmitta on 596-598 mm.  
Varo! Reuna voi olla terävä. Käytä suojakäsineitä!

\*\*Kalusteoven pituus.

*Mitat ovat nimellisiä. Ne voivat vaihdella.*

## Turvallisuusohjeet

- Sähkö-, vesi- ja viemäriiliitäntä on jätettävä ammattitaitoisen asentajan tehtäväksi.
- Noudata aina vesi-, viemäri- ja sähköasennuksia koskevia määräyksiä.
- Ole varovainen asennuksen yhteydessä! Käytä suojakäsineitä! Älä yritä asentaa konetta yksin!
- Aseta vuotosuojus lattialle pesukoneen alle mahdollisten vesivahinkojen ehkäisemiseksi.
- Ennen kuin kiinnität astianpesukoneen, koekäytä se 1h 65°-ohjelmalla käyttämällä lisävalintaa Pikapesu. Tarkista että astianpesukone ottaa vettä ja poistaa sen. Tarkista myös, ettei mikään liitäntä vuoda.



### **VAROITUS!**

Luukun alaosassa olevia tuuletusaukkoja ei saa tukkia matolla tai vastaavalla.



### **VAROITUS!**

Sulje vedentulo asennuksen ajaksi!

Pistotulpan on oltava irti pistorasiasta tai pistorasian on oltava jännitteetön asennustyön aikana!

## Asennus

- Asennus- ja liitäntämitat löytyvät erillisestä asennusohjeesta. Varmista, että kaikki mitat pitävät paikkansa ennen kuin aloitat asennuksen. Huomaa, että kalusteoven korkeutta voi säätää muiden kalusteiden mukaan.

- Varmista, että alusta on tukeva. Säädä jalat niin, että kone on vaakasuorassa.
- Jos astianpesukone on kalusteisiin asennettava, kalusteiden on kestettävä mahdollista kosteutta.
- Kiinnitä suojakalvo työtason alle ja ylös reunan ympärille. Suojakalvon tehtävänä on suojata työtasoa kosteudelta. (Suojakalvo löytyy tarvikepussista.)
- Tarkasta, että astianpesukone asennetaan niin, että luukku aukeaa esteettä. Muutoin luukun lukon toiminta voi häiriintyä.
- Huomaa, että luukun jouset on ehkä säädettävä kalusteoven asentamisen jälkeen. Säädä vasenta ja oikeaa luukun jousia yhtä paljon, kunnes luukku on tasapainossa.

## Viemäriliitäntä

Tämän astianpesukoneen voi asentaa korkeammalle kiintokalusteeseen (mukavalle työskentelykorkeudelle). Se tarkoittaa, että astianpesukoneen voi asentaa niin, että sen pohja on korkeammalla kuin poistoletkun pää, jonka voi vetää esimerkiksi suoraan lattiakaivoon.

Poistoletkun voi myös vetää tiskialtaan vesilukon liittimeen. Liittimen sisähalkaisijan on oltava vähintään 14 mm.

Poistoletkua saa jatkaa enintään 3 m (poistoletkun kokonaispituus ei saa ylittää 4,5 m). Mahdollisten jatkoliitosten ja jatkoputkien sisähalkaisijan tulee olla vähintään 14 mm.

Poistoletkun mikään osa ei saa olla yli 950 mm korkeudella koneen pohjasta.

Asenna poistoletku letkunkiristimellä. Varmista, ettei poistoletkuun tule taitoksia.

## Vesiliitäntä

Käytä vain koneen mukana toimitettua tuloletkua. Älä käytä vanhoja tai muita erillisiä letkuja.

Tuloletkussa on oltava vesihana (sulkuhana). Vesihana on sijoitettava helposti käsillä olevaan paikkaan, jotta veden tulon voi katkaista, jos astianpesukonetta pitää siirtää.

Kun asennus on valmis, avaa vesihana ja anna vedenpaineen tasaantua hetki. Tarkasta, että kaikki liitännät ovat tiiviitä.

## Liitäntä kylmään veteen

Liitä astianpesukone kylmään veteen, jos kiinteistö lämpiää öljyllä, sähköllä tai kaasulla.

## Liitäntä lämpimään veteen

Liitä astianpesukone lämpimään veteen (maks. 70 °C), jos kiinteistö lämpiää energiaa säästävällä lämmitystavalla, kuten kaukolämmöllä, aurinkokennoilla tai maalämmöllä. Lämminvesiliitäntän käyttäminen säästää pesuaikaa ja vähentää astianpesukoneen sähkönkulutusta.

### HUOM!

Tuloveden lämpötila ei saa ylittää sallittua arvoa. Jotkin kotitaloustavaroissa käytetyt materiaalit eivät kestä voimakasta kuumuutta. Katso kohta *Herkästi vahingoittuvat astiat* luvussa *Täytä astianpesukone*.

## Sähköliitäntä

Sähköliitäntän tiedot löytyvät arvokilvestä. Niiden on vastattava sähköverkon tietoja.

Astianpesukone on kytkettävä maadoitettuun pistorasiaan.

Pistorasia on sijoitettava asennustilan ulkopuolelle, jotta siihen pääsee helposti käsiksi astianpesukoneen asennuksen jälkeen. Älä käytä jatkojohtoja!

# Huolto

Lue luku *Vianetsintä* ennen kuin otat yhteyttä huoltoon. Jos vikaa ei voi korjata itse, ota yhteyttä huoltoon ammattitaitoista korjausta varten, katso [www.gorenje.com](http://www.gorenje.com). Verkkosivuilta löydät myös tietoa siitä, kuinka kauan varaosia on saatavilla ja millaiset viat voit korjata itse.

Ilmoita yhteydenotossa arvokilven tiedot. Merkitse muistiin tuotenumero (1) ja sarjanumero (2).

Huomaa, että muiden kuin ammattilaisten tekemät korjaukset voivat vaarantaa käyttäjän turvallisuuden ja vaikuttaa tuotteen takuuseen.

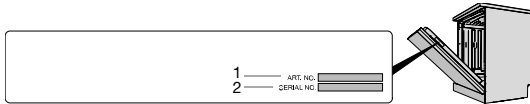

## Ohjelmajaksojen lukumäärä

Pidä  ja  painettuna 3 sekunnin ajan Ohjelmajaksojen lukumäärä näyttämiseksi näytöllä.

(Jos astianpesukonetta on käytetty yli 999 jaksoa, näytetään ensimmäiset tuhannet ja sen jälkeen jaksojen määrä 999 asti. Esimerkki: 1234 jaksoa näytetään 001 ja sen jälkeen 234.)

# Tekniset tiedot ja energiamerkintä

## Tekniset tiedot

Korkeus:	816-890 mm
Leveys:	598 mm
Syvyys:	555 mm
Paino:	30 kg <sup>1)</sup>
Vakiokattauksien määrä:	16 <sup>2)</sup>
Vedenpaine:	0,03-1,0 MPa
Sähköliitäntä:	Katso arvokilpi
Liitäntäteho:	Katso arvokilpi

1) Paino voi vaihdella teknisten varusteiden mukaan.

2) Standardin EN 60436 mukaan.

## Tietoa kuluttajille

Tuotteet tiedot ovat osoitteessa [www.gorenje.com](http://www.gorenje.com). Löydät tietoa myös EU:n EPREL-tuotetietokannasta. Skannaa astianpesukoneeseen kiinnitettyssä energiatarrassa oleva QR-koodi (tai käy sivulla <https://eprel.ec.europa.eu> ja etsi mallin nimi).

Tämä tuote sisältää valonlähteen/valonlähteitä, joiden energiatehokkuusluokka on D. Valonlähteitä on saatavana varaosana, ja ne voidaan vaihtaa lähimmässä huoltoliikkeessä tai ammattitaitoisen henkilön toimesta.

## Tietoja testauslaitokselle

Tietoa tästä tuotteesta on saatavana EU:n EPREL-tuotetietokannassa, ja tiedot voi tilata myös sähköpostitse [dishwashers@appliance-development.com](mailto:dishwashers@appliance-development.com).

Ilmoita kysymyksen yhteydessä arvokilven tiedot. Merkitse muistiin tuotenumero (1), sarjanumero (2) ja mallin nimi (3).

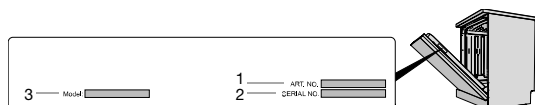

## Vaatumustenmukaisuusvakuutus

Vakuutamme, että tämä tuote täyttää voimassa olevat eurooppalaiset direktiivit ja vaatimukset nykyisten standardien mukaisesti.









# **gorenje**

[www.gorenje.com](http://www.gorenje.com)



870671-a11

*Oikeus muutoksiin pidätetään.*