

# **gorenje**

[www.gorenje.com](http://www.gorenje.com)



875523-a11

نمط بق التغير.

# المعلومات الفنية

## البيانات الفنية

الارتفاع:	890-816 مم
العرض:	598 مم
العمق:	555 مم
الوزن:	30 كغم <sup>(1)</sup>
ضغط الماء:	MPa 1.0-0.03
التوصيل الكهربائي:	انظر لوحة بيانات النوع.
القدرة المُقدَّرة:	انظر لوحة بيانات النوع.

<sup>(1)</sup> قد يختلف الوزن بسبب اختلاف المواصفات.

## الخدمة



اقرأ فصل استكشاف المشكلات وإصلاحها قبل الاتصال بمركز الصيانة. إذا واجهت مشكلة لا تستطيع حلها، فيرجى الاتصال بأقرب مركز صيانة للحصول على مساعدة من أشخاص متخصصين.

عند إجراء الاتصال، احرص على توفير التفاصيل الموجودة على لوحة الرقم التسلسلي. قم كذلك بتوفير رقم المادة (1) والرقم التسلسلي (2).

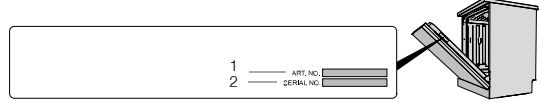
يرجى ملاحظة أن أعمال الإصلاح التي تتم بمعرفة أشخاص غير متخصصين قد تُعرض سلامة المستخدم للخطر وتؤثر على الضمان.



## عدد دورات البرنامج

اضغط مع الاستمرار على  و  لمدة 3 ثوان لإظهار عدد دورات البرنامج على الشاشة.

(إذا أكملت غسالة الأطباق أكثر من 999 دورات، يتم عرض عدد الآلاف متبوعاً بعدد الدورات حتى 999. على سبيل المثال: يتم عرض 1234 دورات في صورة 001 متبوعة بـ 234.)

- تأكد أن المنطقة التي سيتم تركيب غسالة الأطباق فوقها ثابتة. اضبط الاقدام القابلة للضبط بحيث تكون غسالة الأطباق في وضع مستوي.
- (إذا كانت غسالة الأطباق مضمنة، يجب أن يكون الأثاث المحيط بها مقاومًا لأي تكثيف من غسالة الأطباق.)
- ركب الطبقة الواقية أسفل سطح الجهاز وأعلى حول الحافة. تتمثل وظيفة الطبقة الواقية في حماية سطح الجهاز من الرطوبة. (توجد الطبقة الواقية في الحقيبة البلاستيكية المرفقة.)
- تأكد من تركيب الغسالة بحيث يمكن فتح الباب دون عوائق، وإلا فقد تعطل وظيفة قفل الباب.
- لاحظ أن نوابض الباب قد تحتاج إلى الضبط بعد تركيب باب غطاء. اضبط نوابض الباب اليسرى واليمنى بالتساوي حتى يصعب توازن الباب بنفس القدر.

## التوصيل بالمصرف

- غسالة الصحون هذه مناسبة للتركيب في تجويف مرتفع (للوصول إلى ارتفاع عمل مربع). وهذا يعني أنه يمكن وضع غسالة الأطباق بحيث يمتد خرطوم التصريف إلى مستوى أقل من الجزء السفلي من غسالة الأطباق، على سبيل المثال عن طريق توجيهه مباشرة إلى مصرف أرضي.
- يمكن كذلك توصيل خرطوم التصريف بحلقة التوصيل الموجودة على مانع دخول الماء بوحدة البالوعة. يجب أن يوجد حلقة التوصيل قطر داخلي لا يقل عن 14 مم.
- يمكن زيادة طول خرطوم التصريف بحد أقصى 3 م (الطول الكلي لخرطوم التصريف يجب أن لا يتجاوز 4.5 م). يجب أن يوجد بالوصلات وأنابيب التوصيل قطر داخلي لا يقل عن 14 مم.
- يجب أن لا يزيد أي جزء من خرطوم التصريف عن 950 مم بما يتجاوز الجزء السفلي من غسالة الأطباق.
- قم بتركيب خرطوم التصريف مع قاطم (المشبك) خرطوم. تأكد من عدم وجود أي التواءات بخرطوم التصريف.

## التوصيل بمصدر للمياه

- لا تستخدم سوى خرطوم الإدخال المرفق مع غسالة الأطباق. لا تقم بإعادة استخدام الخراطيم القديمة أو الخراطيم الاحتياطية الأخرى.
- يجب تركيب أنبوب الإمداد مع صنبور مياه (محبس). كما يجب تركيب صنبور المياه في موضع يسهل الوصول إليه لكي يتسنى إغلاق المياه في حالة ضرورة نقل غسالة الأطباق.
- بمجرد الانتهاء من عملية التركيب، افتح صنبور المياه واترك الضغط يستقر لفترة قصيرة. تأكد من عدم وجود تسريب للمياه بجميع الوصلات.

## التوصيل بمصدر الماء البارد

- قم بتوصيل غسالة الأطباق بمصدر الماء البارد في حالة تدفئة المبنى باستخدام النفط، أو الكهرباء، أو الغاز.

## التوصيل بمصدر الماء الساخن

- قم بتوصيل غسالة الأطباق بمصدر المياه الساخنة (الحد الأقصى 70 مئوية) إذا كان المبنى يحصل على التدفئة والتسخين من خلال وسائل فعالة في استخدام الطاقة مثل التدفئة الموزعة مركزياً أو الطاقة الشمسية أو الطاقة الحرارية الجوفية. يؤدي اختيار وصلة مياه ساخنة إلى تقليل استهلاك طاقة غسالة الأطباق.

## ⚠️ ملحوظة!

- لا تتجاوز درجة الحرارة المسموح بها لمصدر المياه. لا تستطيع بعض المواد المستخدمة في بعض أواني الطيبة تحمل درجة الحرارة العالية. انظر إلى الأطباق القابلة للكسر في فصل تعبئة غسالة الأطباق.

## التوصيل الكهربائي

- يمكن العثور على المعلومات المتعلقة بالتوصيل الكهربائي على لوحة الرقم التسلسلي. يجب أن تتطابق هذه المواصفات مع إمداد الكهرباء.
- يجب توصيل غسالة الأطباق بمقبس مؤرض.

- يجب وضع مقبس الكهرباء المركب بالمانث خارج منطقة التركيب على نحو يسهل الوصول إليه بعد تركيب غسالة الأطباق. لا تستخدم كابيل استطالة!

# التركيب

من الهام أن تقوم بقراءة هذا القسم جيداً واتباع التعليمات والإرشادات الموجودة أدناه. قم بإجراء عملية التركيب والتوصيل طبقاً لتعليمات التركيب المنفصلة.

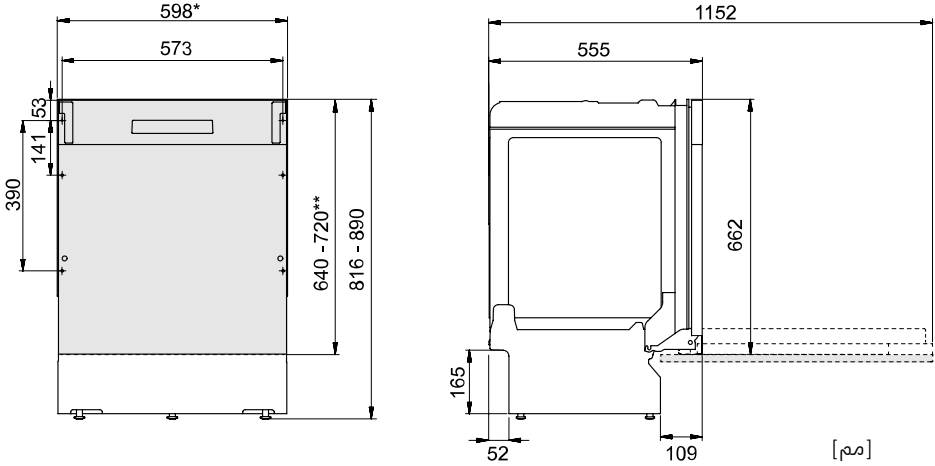

قم بإزالة الأشرطة البلاستيكية إذا كان بُعد التجويف 596-598 ملم. توخّ الحذر! قد تكون الحواف \* حادة. ارتد قفازات واقية!

\*\*

الأبعاد بواسطة الخطأ. قد تختلف القياسات الفعلية.

## إرشادات مهمة للسلامة

- يجب أن يتم القيام بأعمال التوصيلات بالكهرباء، الماء، والتصريف على يد فني مؤهل.
- قم دوماً باتباع القوانين سارية المفعول الخاصة بالماء والتصريف والكهرباء.
- توخّ الحذر أثناء التركيب! ارتد القفازات الواقية! يجب أن يكون هناك شخصان خلال عملية التركيب!
- ضع صينية تنقيط على الأرض أسفل غسالة الأطباق لمنع حدوث تلف بفعل أي تسرب للماء.
- قبل تثبيت غسالة الأطباق في موضعها باستخدام البراغي، قم بإجراء اختبار لها عن طريق تشغيل البرنامج 1 س 65° مع الخيار غسيل سريع. تأكد من امتلاء غسالة الأطباق بالماء ومن تصريفه. تأكد أيضاً من عدم وجود أي تسرب من التوصيلات.

**تحذير!** ⚠

يجب عدم إعاقة فتحة التهوية في الجزء السفلي من الباب بواسطة سجادة أو بساط أو أي قطعة أثاث مماثلة.

**تحذير!** ⚠

قم بإيقاف مصدر إمداد الماء عند تركيب غسالة الأطباق!

يجب فصل القابس أو الطاقة الواصلة إلى المقبس أثناء القيام بأعمال في الغسالة!

## التركيب

- أبعاد التركيب في التجويف والتوصيل مضمنة في إرشادات التركيب المنفصلة. تأكد من صحة جميع الأبعاد قبل الشروع في عملية التركيب. لاحظ أنه يمكن ضبط ارتفاع باب الغطاء لكي يناسب التركيبات الأخرى.

المشكلة	الأسباب المحتملة	الإجراء
رمز شبكة غسالة الأطباق لا يظهر على الشاشة.	غسالة الأطباق غير متصلة بشبكتك اللاسلكية.	قم بتوصيل غسالة الأطباق بشبكتك اللاسلكية. انظر الى فصل <i>ConnectLife</i> .
	تم إلغاء تنشيط اتصال WiFi.	قم بتنشيط اتصال WiFi. انظر إلغاء تنشيط/تنشيط اتصال WiFi في فصل <i>ConnectLife</i> .
فشل اتصال WiFi	يتعذر على غسالة الأطباق الوصول إلى شبكتك اللاسلكية. أو الموجه غير متصل بالإنترنت.	تأكد من أن الموجه متصل بالإنترنت. تأكد من أن شبكتك اللاسلكية تستخدم التردد 2.4 جيجاهرتز وأنها مرئية. جرب نقل الموجه إلى مكان أقرب من غسالة الأطباق إذا كانت الإشارة ضعيفة للغاية. انظر أيضًا استكشاف المشكلات وإصلاحها على <a href="http://www.connectlife.io">www.connectlife.io</a> . في حالة استمرار المشكلة، اتصل بأقرب مركز للصيانة.
فشل الاقتران	هاتفك الذكي/الكمبيوتر اللوحي الخاص بك غير متصل بشبكتك اللاسلكية. أو الموجه غير متصل بالإنترنت.	تأكد من أن الموجه متصل بالإنترنت. تأكد أن هاتفك الذكي/الكمبيوتر اللوحي الخاص بك متصل بشبكتك اللاسلكية. انظر أيضًا استكشاف المشكلات وإصلاحها على <a href="http://www.connectlife.io">www.connectlife.io</a> . في حالة استمرار المشكلة، اتصل بأقرب مركز للصيانة.
غسالة الأطباق تظهر بحالة غير متصلة في التطبيق <i>ConnectLife</i> .	تم إلغاء تنشيط اتصال WiFi	قم بتنشيط اتصال WiFi. انظر إلغاء تنشيط/تنشيط اتصال WiFi في فصل <i>ConnectLife</i> . انظر أيضًا استكشاف المشكلات وإصلاحها على <a href="http://www.connectlife.io">www.connectlife.io</a> . في حالة استمرار المشكلة، اتصل بأقرب مركز للصيانة.
فشل تحديث البرنامج.	تم فقدان الاتصال بالشبكة أو انقطع التيار عن غسالة الأطباق بسبب حدوث عطل في التيار الكهربائي.	تأكد من عدم توقف الإمداد بالتيار الكهربائي ومن ثبات اتصال الشبكة قبل المحاولة مرة أخرى. في حالة استمرار المشكلة، اتصل بأقرب مركز للصيانة.

المشكلة	الأسباب المحتملة	الإجراء
	سدادة مضخة التصريف مفقودة.	تأكد من وجود سدادة مضخة التصريف الصفراء على اليمين في حوض التصريف السفلي في مكانها. انظر الى فصل تعليمات العناية والصيانة.
	وجود التواء في خرطوم التصريف.	تأكد من أن الخرطوم لا يوجد به أي التواءات أو منحنيات حادة.
	انسداد خرطوم التصريف.	افصل خرطوم التصريف من موضع توصيله بمحبس المياه الخاص بوحدة البالوعة. تأكد من عدم وجود أي أوساخ ملتصقة وأن القطر الداخلي للوصلة يبلغ 14 مم على الأقل.
رائحة سيئة في غسالة الأطباق.	وجود أوساخ حول موانع التسرب وفي الزوايا.	قم بالتنظيف باستخدام فرشاة الغسيل والمنظف الرغوي المنخفض.
	تم تحديد برامج ذات درجة حرارة منخفضة لفترة طويلة.	قم بتشغيل برنامج ذي درجة حرارة عالية مرة واحدة أو مرتين في الشهر. أو قم بتشغيل برنامج تنظيف ذاتي. انظر تنظيف ذاتي في فصل استخدام غسالة الأطباق.
ترسبات الشحوم في غسالة الأطباق.	تم تحديد برامج ذات درجة حرارة منخفضة لفترة طويلة.	حدد برنامجًا ذا درجة حرارة مرتفعة لإذابة الشحوم المتراكمة على الأطباق شديدة الاتساخ، مثل قوي 70°. أو قم بتشغيل برنامج تنظيف ذاتي. انظر تنظيف ذاتي في فصل استخدام غسالة الأطباق.
الأطباق غير جافة بشكل كافي.	الخيار SmartDry غير نشط.	قم بتنشيط الخيار SmartDry.
	غسالة الأطباق غير محملة بشكل كامل.	قم بتحميل غسالة الأطباق بشكل كامل.
	يلزم إضافة المادة المساعدة على الشطف أو أن الكمية المعينة منخفضة للغاية.	قم بإضافة المادة المساعدة على الشطف أو زيادة إعداد كمية المادة المساعدة على الشطف.
	الإعدادات TAB نشط ويتم استخدام مادة منظفة الكل في واحد بتأثير تحفيف غير كافٍ.	استبدل المواد المنظفة الكل في واحد أو قم بإلغاء تنشيط الإعدادات TAB وإضافة الملح ومادة منفصلة مساعدة على الشطف. انظر المادة المساعدة على الشطف في فصل الإعدادات.

المشكلة	الأسباب المحتملة	الإجراء
	حجيرة الملح فارغة.	قم بإضافة الملح. انظر قسم قبل الغسيل للمرة الأولى.
	إعداد جهاز تنعيم الماء غير صحيح.	انظر عسر الماء في فصل الإعدادات.
	جهاز تنعيم الماء يتسرب منه الملح.	تأكد من إحكام غطاء حجيرة الملح بصورة صحيحة. إذا لم يكن ذلك السبب، فاتصل بأقرب مركز للصيانة.
	درجة حرارة عالية للغاية، و/أو مادة منظفة كبيرة للغاية قد تؤدي إلى حفر القوالب على الكريستال. لسوء الحظ، لا يمكن إصلاح ذلك، بل تفاديه فقط.	قم بغسيل الأواني الكريستال القابلة للكسر عند درجة حرارة منخفضة بواسطة بمقدار صغير من المادة المنظفة المحافطة. اتصل بالجهة الصانعة للمادة المنظفة.
الأطباق عليها طبقة بيضاء/ زرقاء ملصوقة.	تعيين كمية المادة المساعدة على الشطف عالي للغاية.	قلل الكمية. انظر الى فصل الإعدادات. إذا كان الماء لديك يسرا بدرجة كبيرة، يفضل تخفيف المادة المساعدة على الشطف بالماء بنسبة 50:50.
اللطاخات المتروكة بعد الغسيل	قد يصعب من الصعب إزالة أحمر الشفاه وبقع الشاي/القهوة.	استخدم المادة المنظفة مع مادة تبييض.
		يتم استخدام جل منظف في غسالة الأطباق. إذا لزم الأمر، في مثل هذه الحالات، يمكن إضافة مسحوق منظف غسالة الصحون أو منظف الكل في واحد مع عامل التبييض إلى حجيرة المنظفات اليدوية (عند الجرعات التلقائية للمنظفات التشغيل). انظر إضافة المادة المنظفة.
وجود بقايا مادة منظفة في حجيرة المادة المنظفة بعد غسيل الأطباق.	كانت حجيرة المادة المنظفة رطبة عند إضافة المادة المنظفة.	يجب أن تكون حجيرة المادة المنظفة جافة عند إضافة المادة المنظفة.
	حجيرة المادة المنظفة مسدودة.	تأكد أن الأطباق لا تمنع فتح حجيرة المادة المنظفة.
سماع صوت خشخشة أثناء غسيل الأطباق.	لم يتم وضع الأطباق بطريقة صحيحة أو أن أذرع الرش لا تدور.	تأكد من أن الأطباق موضوعة بطريقة آمنة. قم بدوران أذرع الرش للتأكد من إمكانية دورانها.
بقاء الماء في غسالة الأطباق.	انسداد المرشحات.	قم بتنظيف المرشحات الخشنة والناعمة.
	المرشحات غير مركبة بطريقة صحيحة.	تأكد من تركيب المرشحات بصورة صحيحة. انظر الى فصل تعليمات العناية والصيانة.
	وجود بقايا في مضخة التصريف.	قم بتنظيف مضخة التصريف. انظر قسم تعليمات العناية والصيانة.



المشكلة	الأسباب المحتملة	الإجراء
	مادة منظفة قديمة. المادة المنظفة عرضة للتلف.	تجنب الحزم الكبيرة.
	الجرعات التلقائية للمنظفات نشط، ولكن لا يتم توزيع جل منظف غسالة الأطباق.	للتحقق من توزيع المنظف، اضغط مع الاستمرار على  و  لمدة خمس ثوانٍ. يومض الرمز  على الشاشة ويضيء مصباح الحالة. تحقق الآن مما إذا كان قد تم توزيع أي كمية من جل منظف غسالة الأطباق.
	الأطباق محملة بطريقة غير صحيحة.	لا تقم بتغطية الأواني الخزفية بسلطانيات كبيرة أو ما شابه. تجنب وضع أكواب زجاجية طويلة للغاية في أركان السلال. انظر الى فصل تعبئة غسالة الأطباق.
	قد تنقلب الكؤوس والأكواب على بعضها أثناء البرنامج.	ضع الأطباق بشكل ثابت.
	انسداد المرشحات.	قم بتنظيف المرشحات الخشنة والناعمة.
	المرشحات غير مُركبة بطريقة صحيحة.	تأكد من تركيب المرشحات بصورة صحيحة. انظر الى فصل تعليمات العناية والصيانة.
	سداة مضخة التصريف مفقودة.	تأكد من وجود سداة مضخة التصريف الصفراء على اليمين في حوض التصريف السفلي في مكانها. انظر الى فصل تعليمات العناية والصيانة.
البقع على الأواني الاستانلس ستيل أو الأواني الفضية.	بعض أنواع المواد الغذائية مثل المستردة، والمايونيز والليمون والفلفل والملح وإضافات السلطة قد تؤدي إلى حدوث لخطات على الأواني الاستانلس ستيل في حال تركها لفترة طويلة للغاية.	اشطف الأطباق لإزالة هذه الأنواع من بقايا الطعام إذا لم تكن تنوي تشغيل غسالة الأطباق في الحال. فكر في استخدام 1 س 65° مع الخيار غسيل سريع .
	قد تؤدي جميع الأواني الاستانلس ستايل في حدوث لخطات على الأواني الفضية في حال ملامستها أثناء غسيل الأطباق. قد يؤدي الألومنيوم كذلك إلى حدوث لخطات على الأطباق.	لتفادي ظهور علامات على الأطباق وانطفاء بريقها، افصل الأطباق المصنوعة من معادن مختلفة، مثل الفضة والفولاذ المقاوم للصدأ والألومنيوم.
اللطخات أو الطبقات في الأطباق.	تحسين كمية المادة المساعدة على الشطف غير صحيحة.	انظر قسم الإعدادات.
	الإعداد TAB نشط ويتم استخدام مادة منظفة الكل في واحد بتأثير تحفيز غير كافٍ.	استبدل المواد المنظفة الكل في واحد أو قم بإلغاء تنشيط الإعداد TAB وإضافة الملح ومادة منفصلة مساعدة على الشطف. انظر المادة المساعدة على الشطف في فصل الإعدادات.

المشكلة	الأسباب المحتملة	الإجراء
		تأكد من أن الأطباق لا تسبب إعاقة السلال من الزلق بطريقة صحيحة في موضعها.
	لم يتم إحكام قفل الباب في موضعه وقفله.	افحص قفل الباب. إذا لم يستقر بإحكام في موضعه ويتم قفله، فافتح الباب. اضغط مع الاستمرار على SmartDry حتى تبدأ الشاشة في العد التنازلي. انتظر حتى انتهاء العد التنازلي (60 ثانية). أغلق الباب. تأكد من إحكام قفل الباب في موضعه وقفله.
غسالة الأطباق لا تبدأ التشغيل.	لم يتم الضغط على <b>▶</b> .	اضغط على <b>▶</b> . تبدأ الشاشة بالعد التنازلي.
	عدم غلق الباب بطريقة صحيحة.	افحص.
	قمت بفتح غسالة الأطباق لإضافة المزيد من الأطباق أثناء وجود برنامج قيد التشغيل.	أغلق الباب وانتظر. بعد فترة قصيرة، تستأنف غسالة الأطباق البرنامج.
	لم يتم إحكام قفل الباب في موضعه وقفله.	افحص قفل الباب. إذا لم يستقر بإحكام في موضعه ويتم قفله، فافتح الباب. اضغط مع الاستمرار على SmartDry حتى تبدأ الشاشة في العد التنازلي. انتظر حتى انتهاء العد التنازلي (60 ثانية). أغلق الباب. تأكد من إحكام قفل الباب في موضعه وقفله.
	تحقق مما إذا كان الخيار بداية متأخرة محددًا.	اضغط باستمرار على <b>▶</b> لمدة ثلاث ثواني إذا كنت ترغب في إلغاء الخيار بداية متأخرة.
	القابس غير موصل في مقبس الطاقة بالمأط.	افحص.
	تعثر المصهر/ قاطع الدائرة الكهربائية.	افحص.
الأطباق غير نظيفة.	أذرع الرش لا تدور.	افحص لمعرفة إذا كانت الأطباق لا تسبب إعاقة لأذرع الرش أم لا.
	انسداد فتحات ذراع الرش أو معاملة.	نظف أزرع الرش. راجع فصل تعليمات العناية والصيانة.
	برنامج غسيل الأطباق غير مناسب.	حدد برنامجًا ذا درجة حرارة مرتفعة لإذابة الشحوم المتراكمة على الأطباق شديدة الاتساخ، مثل قوي 70°.
	كمية مادة منظفة غير صحيحة.	الكمية بحسب عسرة الماء. كمية كبيرة للغاية أو صغيرة للغاية من المادة المنظفة، الحصول على نتائج غسيل أطباق رديئة.

## استكشاف المشكلات وإصلاحها

رسائل الخطأ	الإجراء
F10 تجاوز الحد الأقصى لتعبئة المياه	إزالة انسداد مضخة التصريف. انظر الى فصل تعليمات العناية والصيانة. في حالة استمرار المشكلة، اتصل بأقرب مركز للصيانة.
F11 عطل في مخرج الماء	انظر "بقاء الماء في غسالة الأطباق" تحت قائمة "المشكلة" في الجدول أدناه. في حالة استمرار المشكلة، اتصل بأقرب مركز للصيانة.
F12 عطل في مدخل المياه	تأكد أن صنبور المياه مفتوح. تأكد أن المرشح الخارجي الموجود على خرطوم الإدخال غير مسدود. انظر إزالة انسداد مرشح خرطوم الإدخال في فصل تعليمات العناية والصيانة.
F40 تسرب من صمام الدخول	أغلق صنبور المياه واتصل بأقرب مركز للصيانة.
F41 عطل في السخان 1	أغلق صنبور المياه. افصل القابس عن المقبس المائطي واتصل بأقرب مركز للصيانة.
F45 عطل في المحول	اتصل بأقرب مركز للصيانة.
F52 عطل في مستوى المياه	نظف المرشمين الخشن والناعم. تأكد أن المرشح الخارجي الموجود على خرطوم الإدخال غير مسدود. في حالة استمرار المشكلة، اتصل بأقرب مركز للصيانة.
F54 تجاوز الحد الأقصى لتعبئة المياه	أغلق صنبور المياه واتصل بأقرب مركز للصيانة. لتجنب تسرب المياه خارج غسالة الأطباق، لا تفصل القابس من المقبس المائطي إلا بعد إغلاق صنبور المياه الموجود على خط الإمداد!
F56 عطل في مضخة التدوير	اتصل بأقرب مركز للصيانة.
F67 عطل في مدخل المياه	تأكد أن صنبور المياه مفتوح. تأكد أن المرشح الخارجي الموجود على خرطوم الإدخال غير مسدود. انظر إزالة انسداد مرشح خرطوم الإدخال في فصل تعليمات العناية والصيانة.
F68 عطل في مضخة التصريف BLDC	انظر "بقاء الماء في غسالة الأطباق" تحت قائمة "المشكلة" في الجدول أدناه. في حالة استمرار المشكلة، اتصل بأقرب مركز للصيانة.

اضغط على أي زر لمسح رسالة الخطأ.

## عام

المشكلة	الأسباب المحتملة	الإجراء
لوحة التحكم لا تستجيب عند الضغط عليها.	قمت بالضغط على لوحة التحكم فور فتح الباب.	انتظر دقيقة ثم أعد المحاولة.
	الباب مغلق.	افتح الباب. لا تستجيب لوحة التحكم للاستخدام إلا عندما يكون الباب مفتوحًا.
	وجود أوساخ على لوحة التحكم.	قم بالتنظيف بواسطة قطعة قماش نظيفة جافة أو مبللة قليلاً.
	تتطلب لوحة التحكم المعايير.	أغلق صنبور المياه. قم بنزع القابس من مقبس إمداد الطاقة بالمائط. 60 وان. ثم قم بتوصيل الجهاز مرة أخرى بمقبس المائط و قم بتشغيل صنبور المياه.
يتعذر غلق الباب.	السلال غير موضوعة بطريقة صحيحة.	تأكد من أن السلال موضوعة بشكل أفقي بطريقة صحيحة.

7. أعد توصيل الطاقة بالغسالة مرة أخرى.

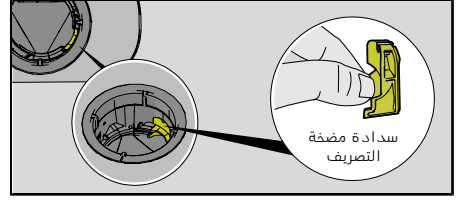

⚠️ **ملموطة!**

لا تنس إعادة تركيب سدادة مضخة التصريف.

### إزالة انسداد مرشح خرطوم الإدخال

إذا كان الماء المزود لغسالة الأطباق يحتوي على جزيئات صغيرة، فقد يتسبب ذلك في انسداد المرشح الخارجي الموجود على خرطوم الإدخال، مما يؤدي إلى عرض رسالة الخطأ عطل في مدخل المياه.

1. قم بإيقاف تشغيل الجهاز باستخدام ① وافصل القابس من المقبس الحائطي.
2. أغلق صنوبر المياه.
3. قم بفك خرطوم الإدخال.
4. قم بفك المرشح الخارجي بحرص من خرطوم الإدخال وتنظيفه.
5. أعد تركيب المرشح وتأكد من وضع المشية في الموضع الصحيح.
6. ثبت خرطوم الإدخال بإحكام في موضعه.
7. قم بتوصيل غسالة الأطباق في مقبس الطاقة بالحائط ثم افتح صنوبر المياه. اترك الضغط يستقر لفترة قصيرة وتأكد من عدم وجود تسريب للمياه بالوصلة.

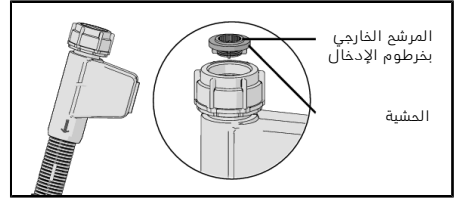

### التخزين/النقل في فصل الشتاء

قم بتخزين غسالة الأطباق فوق نقطة التجمد وتجنب مسافات النقل الطويلة في الطقس شديد البرودة. قم بنقل غسالة الأطباق بشكل عمودي أو مع طرحها على ظهرها.

قبل نقل غسالة أطباق مستعملة، أو قبل تخزينها لفترة طويلة، يجب إزالة المياه أولاً من الجهاز.

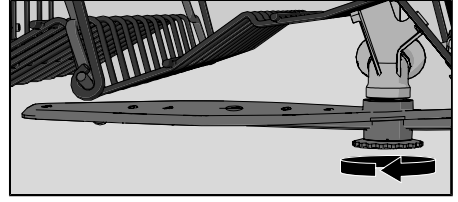

## ذراع الرش السفلي

- قم بسمب ذراع الرش السفلي بشكل مستقيم لأعلى من أجل تحريره.

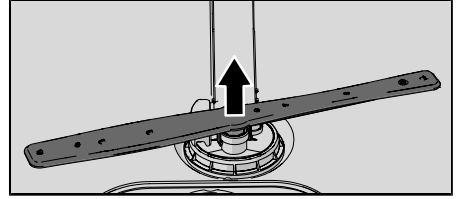

## تنظيف غسالة الأطباق من الخارج

### الباب وسدادة الباب

افتح الباب. نظف جوانب الباب وسدادة الباب بانتظام باستخدام قطعة قماش مبللة قليلاً. نظّف سدادة الباب عند الحافة الأمامية السفلية لغسالة الأطباق باستخدام فرشاة تنظيف.

### لوحة التحكم

حافظ على نظافة لوحة التحكم. استخدم قطعة قماش جافة أو مبللة قليلاً لمسحها عند الضرورة. تجنب تماماً استعمال مستحضرات التنظيف - فقد تؤدي إلى تكوّن خدوش على السطح.

## CLn - قم بتشغيل البرنامج تنظيف ذاتي

### حوض غسالة الأطباق

حوض غسالة الأطباق مصنوع من مادة الفولاذ المقاوم للصدأ ويتم الحفاظ على نظافته عن طريق الاستخدام المعتاد (عند استخدامه بانتظام).

إذا كان الماء لديك عسراً، فقد تتكوّن ترسبات كلسية في غسالة الأطباق. في حالة حدوث ذلك، قم بتشغيل البرنامج تنظيف ذاتي مع وضع معلقين كبيرتين من حمض الستريك في حجرة المادة المنظفة اليدوية لغسالة الأطباق (دون وضع أطباق في الجهاز). تتوفر أيضاً منظفات خاصة لغسالة الأطباق في السوق.

## إزالة الانسدادات

### إزالة انسداد مضخة التصريف

إذا كانت غسالة الأطباق لا تزال تحتوي على ماء بداخلها بعد انتهاء البرنامج، فقد يكون هناك انسداد في مضخة التصريف، مما يؤدي إلى عرض رسالة الخطأ عطل في مخرج الماء أو عطل في مضخة التصريف BLDC.

1. قم بإيقاف تشغيل الجهاز باستخدام ④ وافصل القابس من المقبس الحائطي.
2. قم بفك المرشح الفخس والمرشح الناعم.
3. قم بتصريف الماء من حوض غسالة الأطباق.
4. لفحص مضخة التصريف، قم بإزالة سدادة مضخة التصريف الصفراء الموجودة على اليمين في حوض التصريف السفلي. (استخدم كامشة عند الضرورة).
5. أدر عجلة المضخة الموجودة خلف سدادة مضخة التصريف بيدك. قم بإزالة أي أغراض حادة، مثل الزجاج، بحرص.
6. أعد تركيب سدادة مضخة التصريف مع المرشحين الناعم والفخس.

## تنظيف المرشح

يحتجز المرشح جزيئات الطعام الكبيرة التي لا تستطيع المرور من مضخة التصريف. أفرغ المرشح عند الضرورة. يجب تنظيف المرشح على فترات منتظمة حسب معدل استخدام غسالة الأطباق.

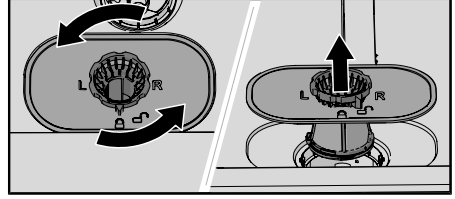

1. أدر حلقة التثبيت في عكس اتجاه عقارب الساعة وارفع المرشح في اتجاه مستقيم.
2. أفرغ المرشح وقم بتنظيفه.
3. أعد تركيب المرشح وأدر حلقة التثبيت في اتجاه عقارب الساعة حتى موضع توقفها. تأكد من إحكام الحواف بصورة صحيحة.

### ملحوظة!

قد يؤثر تركيب المرشح بصورة غير صحيحة بالسلب على نتائج غسيل الأطباق. يجب عدم استخدام غسالة الأطباق دون وجود المرشح في مكانه!

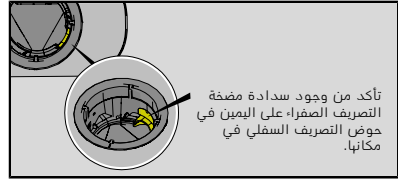

## تنظيف أذرع الرش

قد تنسد الفتحات والمحامل في بعض الأحيان. تخلص من أي أوساخ باستخدام إبرة أو أداة مماثلة. تحتوي أذرع الرش كذلك على فتحات في الجزء السفلي منها.

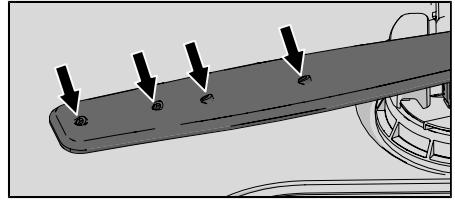

لتسهيل إجراء عملية التنظيف، يمكنك إزالة أذرع الرش. تذكر تركيبها بإحكام مرة أخرى في موضعها بعد ذلك.

### ذراع الرش العلوي

- قم بسحب السلة العلوية للخارج.
- قم بفك محامل ذراع الرش في عكس اتجاه عقارب الساعة لإخراج ذراع الرش من السلة العلوية.

## إضافة المادة المنظفة لغسالة الأطباق من أجل تلقيم كميتها أوتوماتيكياً

عند نفاذ جل منظف غسالة الأطباق وضرورة إعادة ملئه، يظهر الرمز أعلاه على الشاشة. (يمكنك تشغيل 1-2 برامج قبل أن تصبح الحجيرة فارغة تماماً).

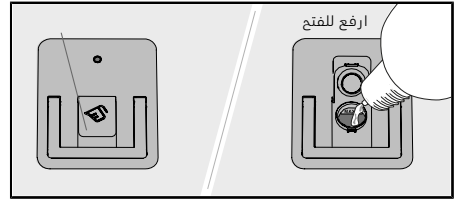

1. افتح غطاء حجيرة الجرعات الأوتوماتيكية لجل منظف غسالة الأطباق.
2. قم بإضافة جل منظف غسالة الأطباق بحرص حتى المستوى المحدد MAX.
3. امسح أي كميات زائدة من جل منظف غسالة الأطباق خارج الحجيرة.
4. قم بإغلاق الغطاء بإحكام.

### ملحوظة!

لا تستخدم سوى جل منظف غسالة الأطباق في حجيرة الجرعات الأوتوماتيكية! لا تستخدم مسحوق منظف غسالة الأطباق. يجب عدم استخدام سائل الغسيل لأن الرغوة الناتجة عنه تمنع عمل غسالة الأطباق بفعالية.

بعض الأنواع من جل منظف غسالة الأطباق غليظة القوام وغير مناسبة لحجيرة الجرعات الأوتوماتيكية. قم بإضافة جل منظف غسالة الأطباق ذي القوام الغليظ للغاية في حجيرة المادة المنظفة اليدوية. انظر توصيات الشركة المصنعة للمادة المنظفة.

## تنظيف حجيرة الجرعات الأوتوماتيكية

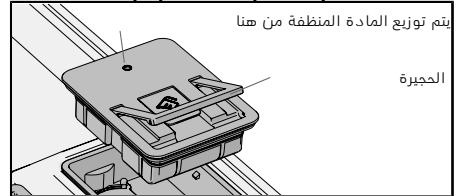

1. يمكن إخراج الحجيرة لتنظيفها وإعادة ملئها.
2. تحقق من عدم سد فتحة التوزيع. نظف الحجيرة بالماء الساخن.

### ملحوظة!

مهم - أعد تركيب الحجيرة. يجب عدم استخدام غسالة الأطباق دون وجود حجيرة الجرعات الأوتوماتيكية في مكانه

# تعليمات العناية والصيانة

## ✳ قم بإضافة المادة المساعدة على الشطف

عندما يلزم إضافة المادة المساعدة على الشطف تتم إضاءة الرمز أعلاه على شاشة العرض.

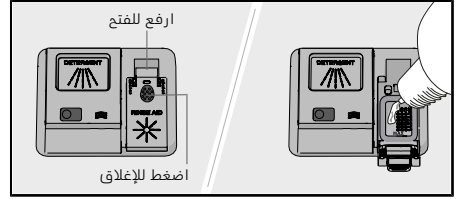

1. قم بفتح غطاء حبيرة المادة المساعدة على الشطف.
2. املاً بعناية المادة المساعدة على الشطف إلى المستوى المعلم MAX.
3. قم بمسح أي رذاذ للمادة المساعدة على الشطف حول الحبيرة.
4. قم بإغلاق الغطاء بإحكام.

بعد الإضافة، قد يستغرق الأمر فترة وجيزة قبل أن يتم إطفاء الرمز.

## ⚠ ملء الحبيرة بالملح

عندما يلزم إضافة الملح، تتم إضاءة الرمز أعلاه على شاشة العرض.

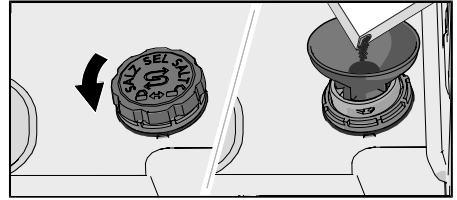

1. قم بإزالة غطاء حبيرة الملح عن طريق تدويره في عكس اتجاه عقرب الساعة.
2. ضع القمع المزود مع غسالة الأطباق في فتحة تعبئة حبيرة الملح. (لا يلزم استخدام الماء سوى في المرة الأولى).
3. أضف كمية كافية من الملح لملء حبيرة الملح (المد الأقصى 750 جرام). استخدم الملح الخاص بغسالة الأطباق.
4. قم بمسح أي آثار ملح زائدة حتى يمكن تثبيت الغطاء بواسطة البرغي بإحكام.

بعد الإضافة، قد يستغرق الأمر فترة وجيزة قبل أن يتم إطفاء الرمز.

## ⚠ تحذير!

لتفادي تكوّن بقع الصدأ، يجب تشغيل برنامج غسيل أطباق فور الانتهاء من إضافة الملح.

لا تقم مطلقاً بسكب المادة المنظفة لغسالة الأطباق في حبيرة الملح. فسوف يؤدي ذلك إلى إتلاف جهاز تنعيم الماء!



الإعدادات	الخيارات البديلة	
TAB (مادة منظفة الكل في واحد)	5:00 (إيقاف) 5:01 (تشغيل)	قم بتنشيط الإعداد عند استخدام منظف متعدد الإمكانات يحتوي على مادة مساعدة على الشطف. (ينطبق أيضًا على جل منظف غسالة الأطباق للجرعات التلقائية التي تحتوي على مادة مساعدة على الشطف.) يقلل هذا الإعداد كمية المادة المساعدة على الشطف ويؤثر على عدد دورات إزالة الترسبات من جهاز تنعيم الماء الموجود في غسالة الأطباق. محددة مسبقًا في المصنع: 5:00
الجرعات التلقائية للمنظفات 40-00 مل	6:00 - 6:40 6:00 (إيقاف)	قم بتنشيط هذا الإعداد إذا كنت تريد استخدام الجرعات الأوتوماتيكية للمادة المنظفة. تعتمد الكمية الدقيقة على البرنامج قيد التشغيل. بالنسبة للبرنامج تلقائي 45-65°، تعتمد الكمية أيضًا على قدر اتساخ الأطباق. محددة مسبقًا في المصنع: 6:00
الضوء الداخلي عند إيقاف تشغيل غسالة الأطباق	8:00 (إيقاف) 8:01 (تشغيل)	حدد تشغيل الضوء الداخلي عند إيقاف تشغيل غسالة الأطباق وفتح الباب. (في حالة تشغيل غسالة الأطباق، يتم تشغيل الضوء الداخلي دائمًا عند فتح الباب.)
قراءة خاطئة	--F	أي رسائل خطأ. عند الاتصال بقسم الصيانة، قد يُطلب منك تقديم أحدث رسائل الخطأ.
استعادة إعدادات المصنع الافتراضية	rSt	استعادة كل الإعدادات إلى إعدادات المصنع الافتراضية. حدد rSt و قم بالتأكيد بالضغط على $\text{⏏}$ .
خروج	End	للخروج من قائمة إعدادات غسالة الأطباق، حدد End واضغط على $\text{⏏}$ . (يتم إغلاق القائمة تلقائيًا بعد ثلاث ثوانٍ.)

# الإعدادات

1. افتح الباب واضغط على ①.
2. لفتح قائمة إعدادات غسالة الأطباق، اضغط مع الاستمرار على ☀ و ☾ حتى يظهر SET على الشاشة.
3. اضغط على ☾ للتنتقل عبر قائمة الإعدادات.
4. اضغط على ☀ للتنتقل عبر البدائل.
5. قم بتأكيد الإعداد المحدد بالضغط على ☾.
6. للخروج من القائمة، قم بتخطيها أو اضغط على ①.



## فتح قائمة إعدادات غسالة الأطباق



## تأكيد/الإعداد التالي تحديد خيار بديل

الإعدادات	الخيارات البديلة	
الأصوات (Sounds)	2:00 - 2:03 (إيقاف 2:00)	تصدر إشارة صوتية لتأكيد الضغط على لوحة التحكم. تصدر إشارة صوتية عند انتهاء برنامج غسيل الأطباق. يصدر جرس طنان مرتفع دائماً للإشارة إلى وجود رسائل خطأ.
المادة المساعدة على الشطف	3:00 - 3:05 (إيقاف 3:00)	إعداد كمية المادة المساعدة على الشطف. يمكن ضبط موزع المادة المساعدة على الشطف بين 3:00 (إيقاف) و3:05 (كمية كبيرة). قم بزيادة كمية المادة المساعدة على الشطف: <ul style="list-style-type: none"> <li>• إذا كانت الأطباق بها علامات مائية.</li> </ul> تقليل كمية المادة المساعدة على الشطف: <ul style="list-style-type: none"> <li>• إذا كانت الأطباق عليها طبقة بيضاء/ زرقاء ملصوقة.</li> <li>• إذا كانت الأطباق مخططة.</li> <li>• تراكم الرغوة. إذا كان الماء المستخدم لديك هو ماء يسر للغاية، فيمكن تخفيف المادة المساعدة على الشطف بالماء بمقدار النصف.</li> </ul> محددة مسبقاً في المصنع: 3:04
عسر الماء	4:00 - 4:09 (إيقاف 4:00)	ضبط جهاز تنعيم الماء. حدد إعدادًا استنادًا إلى عسر مصدر إمداد الماء. من المهم أن يكون هذا الإعداد صحيحًا! انظر 1 عسر الماء في فصل قبل الغسيل للمرة الأولى. إمدادات المياه مع صلابة أعلى من 5 درجة الصلابة (9 درجة فهرنهايت / 6 درجة مئوية / 0.9 ملي مول)، أملاها بالملح. إذا كان الماء المزود لغسالة الأطباق بدرجة عسر ماء أقل من 6 ° درجة ألمانية (10 ° درجة فرنسية / 7 ° درجة إنجليزية / 1.0 مليمول/لتر)، فحدد 4:00. يتم إلغاء تنشيط جهاز تنعيم الماء ولا يحتاج إلى إضافة أي كميات من الملح. محددة مسبقاً في المصنع: 4:04

## بدء غسالة الأطباق عن بُعد

لتشغيل غسالة الأطباق عن بُعد، اضغط على  ثم . سيومض APP على شاشة غسالة الأطباق. أغلق الباب. سيومض مصباح الحالة ببطء، للإشارة إلى أنه تم تنشيط التشغيل عن بُعد.

في التطبيق *ConnectLife*، حدد برنامجًا وقم بتشغيله.



في حالة عدم إغلاق الباب في خلال دقيقتين، يتم إيقاف تشغيل الجهاز.

### ملحوظة!

يمكن استخدام غسالة الأطباق دائمًا دون التطبيق. عند الضغط على لوحة تحكم غسالة الأطباق، يتم حظر الأوامر الواردة من التطبيق *ConnectLife* لمدة 10 ثوان.



## إقران المزيد من الأجهزة

يمكنك إقران المزيد من الأجهزة/المستخدمين بغسالة الأطباق.

- في تطبيق *ConnectLife*، انتقل إلى «أضف الأجهزة» القائمة وحدد نوع الجهاز المناسب. ثم امسح رمز الاستجابة السريعة (يمكن العثور عليه على لوحة الرقم التسلسلي للجهاز؛ يمكنك أيضًا إدخال رقم AUID/SN يدويًا).
- افتح باب غسالة الأطباق واضغط على .
- من لوحة تحكم غسالة الأطباق: اضغط مع الاستمرار على  لمدة 4 ثوان لبدء الاتصال. يظهر P على الشاشة، لتبدأ الشاشة بعد ذلك في العد التنازلي.



## إلغاء تنشيط/تنشيط اتصال WiFi

بعد توصيل غسالة الأطباق بشبكتك المحلية، يمكنك إلغاء تنشيط اتصال WiFi. يمكنك بعد ذلك إعادة تنشيط اتصال WiFi لإعادة الاتصال بنفس الشبكة.

- من لوحة تحكم غسالة الأطباق: اضغط مع الاستمرار على  لمدة 8 ثوان لإلغاء تنشيط اتصال WiFi. يظهر Off على الشاشة.
- من لوحة تحكم غسالة الأطباق: اضغط لفترة وجيزة على  لإعادة تنشيط اتصال WiFi. يظهر On على الشاشة.

## إزالة الأجهزة

يمكنك إزالة كل الأجهزة المتصلة/المستخدمين المتصلين.

- على لوحة التحكم في غسالة الأطباق: اضغط مع الاستمرار  حتى P يُعرض على الشاشة. بمجرد بدء العد التنازلي، اضغط مع الاستمرار  لمدة 3 ثوان. UnP يشير إلى أنه قد تم مسح جميع الأجهزة/المستخدمين.

هل لديكم أسئلة؟ يُرجى زيارتنا على [www.connectlife.io](http://www.connectlife.io) أو اتصل بنا على [hello@connectlife.io](mailto:hello@connectlife.io).

# ConnectLife

ConnectLife هي منصة منزلية ذكية تربط الأشخاص والأجهزة والخدمات. يتضمن تطبيق ConnectLife خدمات رقمية متقدمة وحلولًا خالية مرحة تسمح للمستخدمين بمراقبة الأجهزة والتحكم فيها، وتلقي الإشعارات من الهاتف الذكي، وتحديث البرامج (قد تختلف الميزات المدعومة اعتمادًا على جهازك والمنطقة/البلد الذي تتواجد فيه).

لتوصيل جهازك الذكي، تحتاج إلى شبكة Wi-Fi منزلية (يتم دعم شبكات 2.4 جيجاهرتز فقط) وهاتف ذكي مزود بتطبيق ConnectLife.

لتنزيل تطبيق ConnectLife، امسح رمز الاستجابة السريعة (QR) ضوئيًا أو ابحث عن ConnectLife في متجر التطبيقات المفضل لديك.



1. قم بتثبيت تطبيق ConnectLife وإنشاء حساب.
2. في تطبيق ConnectLife، انتقل إلى «أضف الأجهزة» القائمة وحدد نوع الجهاز المناسب. ثم امسح رمز الاستجابة السريعة (يمكن العثور عليه على لوحة الرقم التسلسلي للجهاز؛ يمكنك أيضًا إدخال رقم AUID/SN يدويًا).
3. وبعد ذلك يرشدك التطبيق خلال العملية الكاملة لتوصيل الجهاز بهاتفك الذكي.
4. بعد الاتصال الناجح، يمكن تشغيل الجهاز عن بُعد عبر تطبيق الهاتف المحمول.



الشاشة

## الاتصال بشبكة وعملية الاقتران

- في تطبيق ConnectLife، انتقل إلى «أضف الأجهزة» القائمة وحدد نوع الجهاز المناسب. ثم امسح رمز الاستجابة السريعة (يمكن العثور عليه على لوحة الرقم التسلسلي للجهاز؛ يمكنك أيضًا إدخال رقم AUID/SN يدويًا).
- افتح باب غسالة الأطباق واضغط على ①.
- على لوحة تحكم غسالة الأطباق: اضغط على ② لتنشيط وحدة WiFi.
- من لوحة تحكم غسالة الأطباق: اضغط مع الاستمرار على ③ لمدة 3 ثوانٍ لبدء الاتصال. يظهر C على الشاشة، لتبدأ الشاشة بعد ذلك في العد التنازلي.

### رمز الشبكة على الشاشة

- غسالة الأطباق جاهزة للاتصال بشبكتك اللاسلكية أو للاقتران بهاتفك الذكي/الكمبيوتر اللوحي الخاص بك. وامض لمدة 0.5 ثانية الإضاءة/الانطفاء
- غسالة الأطباق متصلة بشبكتك اللاسلكية. وامض لمدة 1.0 ثانية الإضاءة/الانطفاء
- غسالة الأطباق متصلة بشبكتك اللاسلكية ونظام الخدمات السحابية. مضيء

## التحكم في غسالة الأطباق عن بُعد

يظهر رمز شبكة غسالة الأطباق ④ على الشاشة بعد إقران غسالة الأطباق بهاتف ذكي/كمبيوتر لوحي. يمكنك استخدام التطبيق ConnectLife لمراقبة غسالة الأطباق وتغيير الإعدادات.

# جدول البرامج

استهلاك الماء (لتر)	قيم الاستهلاك (1)		الشفط النهائي	عدد عمليات الشطف	عدد دورات الفسيل الرئيسية	عدد دورات الفسيل الأخرى	الخيارات	المادة المنظفة (مل)	البرنامج
	المطابقة (كيلو واط في الساعة تقريباً)	وقت غسل الأطباق بدقة (ساعة تقريباً)							
19.0-11.5	1.4-0.9	3:10-2:10	60 °C	3-2	65-45 °C	2-1	3	25	تلقائي 65-45 °C
9.6	0.76	3:20	47 °C	2	55 °C		3	25	ECO صديق للبيئة 65-25
15.0	1.1	1:00	65 °C	3	65 °C		3	25	1 س 65 °C
16.0	1.6	2:50	70 °C	2	70 °C	2		25	قوي 70 °C
10.0	0.7	1:40	50 °C	2	40 °C			20	رياح 40 °C
11.0	1.3	1:05	70 °C	2	70 °C			25	صحي 70 °C
14.0	1.4	5:35	65 °C	2	55 °C	1		25	الليل 55 °C

(1) تختلف قيم الاستهلاك بحسب درجة حرارة الماء المزود والفسالة، ودرجة حرارة الغرفة، وحجم الحمولة، والوظائف الإضافية المحددة، والمزيد غير ذلك. تتم إزالة الترسبات من جهاز تنعيم الماء المضمن في غسالة الأطباق بانتظام من أجل الحفاظ على وظيفته. تؤدي عملية إزالة الترسبات إلى إطالة مدة برنامج غسل الأطباق وزيادة استهلاك الطاقة والماء. تعتمد دورات إزالة الترسبات من جهاز تنعيم الماء بغسالة الأطباق على الإعداد المحدد.

(2) هذا البرنامج مناسب لفسيل الأطباق المتسخة بدرجة عادية وهو البرنامج الأكثر كفاءة من حيث استهلاك الطاقة والماء في آن واحد.

(3) SmartDry

- قم بإضافة المادة المساعدة على الشطف أو زيادة إعداد كمية المادة المساعدة على الشطف.
- قم بتنشيط الخيار SmartDry.
- اترك الأطباق تبرد قبل إخراجها من غسالة الأطباق.

## إخراج الأطباق من غسالة الأطباق

البورسلين الساخن أكثر عرضة للكسر. اترك الأطباق تبرد داخل غسالة الأطباق قبل إخراجها من الغسالة.

أخرج الأطباق من السلة السفلية أولاً لتفادي تساقط أي قطرات مياه من السلة العلوية على الأطباق الموجودة في السلة السفلية.

## Status LedLight (مصباح الحالة)

يشير مصباح الحالة الموجود بالجزء السفلي من غسالة الأطباق إلى تشغيل البرنامج.

### المصباح الوامض

يشير الضوء الوامض إلى أن الباب قد تم فتحه أثناء وجود برنامج قيد التشغيل. إذا كان الضوء يومض في حالة إغلاق الباب، يعني ذلك حدوث خطأ. انظر الفصل ١٠٠٠ استكشاف المشكلات وإصلاحها.

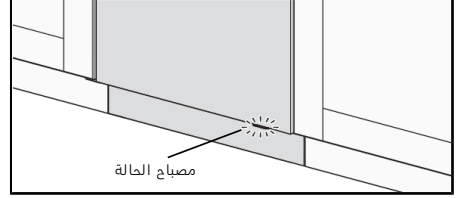

### في حالة الرغبة في وضع المزيد من الأطباق<sup>(1)</sup>

افتح الباب. يتم إيقاف غسالة الأطباق تلقائيًا. قم بإضافة الأطباق وأغلق الباب. بعد فترة قصيرة، تستأنف غسالة الأطباق البرنامج.

في حالة بدء برنامج غسيل الأطباق عن بعد، يتم استئناف عمل البرنامج الذي تم إيقافه مؤقتًا بمجرد إغلاق الباب. يمكنك مراقبة غسالة الأطباق باستخدام التطبيق *ConnectLife* وإيقاف البرنامج عن بُعد، بالرغم من أنك لن تتمكن من بدئه عن بُعد مجددًا.

### انقطاع التيار الكهربائي

في حالة توقف تشغيل غسالة الأطباق بفعل انقطاع التيار الكهربائي أثناء وجود برنامج غسيل أطباق قيد التشغيل، يتم استئناف تشغيل البرنامج عند عودة التيار الكهربائي. في حالة انقطاع التيار الكهربائي أثناء التجفيف، يتوقف البرنامج.

إذا تم بدء برنامج غسيل الأطباق عن بُعد دون انتهائه، يتم استئناف تشغيل البرنامج فور عودة التيار الكهربائي. يمكنك مراقبة غسالة الأطباق باستخدام التطبيق *ConnectLife* وإيقاف البرنامج عن بُعد، بالرغم من أنك لن تتمكن من بدئه عن بُعد مجددًا.

إذا فتحت الباب لأكثر من دقيقتين أثناء التجفيف، فسيتم إيقاف البرنامج.

### بمجرد انتهاء البرنامج

تتم الإشارة إلى انتهاء البرنامج بواسطة إشارة قصيرة واحدة من الطنان. يوضح فصل الإعدادات كيفية تغيير هذه الوظيفة.

علاوة على ذلك، تتم الإشارة إلى انتهاء البرنامج عن طريق انطفاء مصباح الحالة.

بعد فتح باب غسالة الأطباق وانتهاء البرنامج، يظهر "End" على الشاشة.

يتم إيقاف تشغيل غسالة الأطباق تلقائيًا بعد انتهاء البرنامج. أغلق صنوبر المياه بعد كل استخدام (إذا طلبت شركة التأمين ذلك).

### للحصول على أفضل نتائج تجفيف

- قم بتحميل غسالة الأطباق بشكل كامل.
- قم بإمالة الأطباق التي تحتوي على تجايف، مثل الفناجين، لكي تنسكب مياه الشطف داخلها. يعد هذا الأمر مهمًا كذلك للأدوات المصنوعة من البلاستيك.

<sup>(1)</sup> يمكنك رص المزيد من الأطباق في خلال 5 دقائق بعد تشغيل غسالة الأطباق.

## SmartDry

تقوم مروحة غسالة الأطباق، مع وظيفة فتح الباب الأوتوماتيكية، بتقليل وقت البرنامج وتمسين نتائج التجفيف. انتظر حتى تشير غسالة الأطباق إلى انتهاء البرنامج وبرودة الأطباق قبل تفريغ غسالة الأطباق.

يختلف زمن التجفيف للخيار SmartDry (من 5 إلى 90 دقائق) بناءً على الطراز والبرنامج ودرجة حرارة دورة الشطف النهائية.

اضغط على  لتنشيط الخيار المُشار إليه بواسطة مصباح مؤشر.

يكون الخيار SmartDry محددًا مسبقًا لبعض البرامج.

غير متوفر في: صهي 70°، تنظيف ذاتي

## ملحوظة!

الحصول على أفضل نتائج تجفيف، لا تغلق الباب قبل انتهاء مرحلة التجفيف وتوقف تشغيل الجهاز تلقائيًا.

## تحذير!

يجب عدم إعاقة باب غسالة الأطباق أو إغلاقه عند فتحه تلقائيًا. فقد يؤدي القيام بذلك إلى تلف آلية قفل الباب. انتظر لمدة 5 دقائق على الأقل قبل إغلاق الباب.

## UV Technology

يتم تعقيم المياه في دورة الشطف النهائي بالأشعة فوق البنفسجية والحرارة لقتل الكائنات الدقيقة. يؤدي ذلك إلى استهلاك غسالة الأطباق قدرًا أكبر من الطاقة وإطالة وقت البرنامج.

اضغط على  لتنشيط الخيار المُشار إليه بواسطة مصباح مؤشر.

غير متوفر لـ: سريع 35°

## IonTech

تمنع انبعاث روائح كريهة من الأطباق المتسخة المتروكة في غسالة الأطباق. بعد إغلاق باب غسالة الأطباق، يتم تنشيط المروحة على فترات منتظمة لمدة 72 ساعة. (يتم تنشيط مروحة غسالة الأطباق فقط).

اضغط على  لتنشيط الخيار المُشار إليه بواسطة مصباح مؤشر.

## إيقاف/إيقاف

اضغط على . تبدأ الشاشة في الوميض، مما يشير إلى أن غسالة الأطباق جاهزة للتشغيل. أغلق الباب بصورة سليمة، وإلا فلن يتم تشغيل غسالة الأطباق.

لتشغيل غسالة الأطباق عن بُعد، راجع فصل *ConnectLife*.

## إيقاف البرنامج أو تغييره

أفتح الباب. في حالة الرغبة في إيقاف البرنامج مؤقتًا أو تغييره بعد تشغيل غسالة الأطباق، اضغط مع الاستمرار على  لمدة ثلاث ثواني.

أضف المادة المنظفة الجديدة إذا تم فتح غطاء وحدة توزيع المادة المنظفة. ثم حدد برنامجًا جديدًا، واضغط على  وأغلق الباب.

## الوقت المتبقي

بمجرد اختيار البرنامج والخيارات، يتم عرض الوقت الذي استغرقه البرنامج في آخر مرة استخدام له.



## صحي 70°



يُعد هذا البرنامج مثاليًا للاستخدام عندما تكون متطلبات النظافة والحفاظ على الصحة عالية للغاية، على سبيل المثال زجاجات الأطفال وألواح التقطيع. درجة الحرارة مرتفعة في كل من عملية الغسيل الرئيسية والشطف.

## الليل 55°

برنامج غسيل أطباق أكثر هدوءًا، مناسب للتشغيل في الليل. يتم تمديد زمن البرنامج.

## (WiFi) Remote

يمكنك التحكم في غسالة الأطباق هذه عن بُعد باستخدام الهاتف الذكي/الكمبيوتر اللوحي الخاص بك. قم بتوصيل غسالة الأطباق بشبكتك اللاسلكية لكي تتمكن من التحكم عن بُعد وتشغيل غسالة الأطباق باستخدام التطبيق *ConnectLife*. انظر إلى فصل *ConnectLife*.

لتشغيل غسالة الأطباق عن بُعد، اضغط على  ثم . سيومض APP على شاشة غسالة الأطباق. أغلق الباب. سيومض مصباح الحالة ببطء، للإشارة إلى أنه تم تنشيط التشغيل عن بُعد.

في التطبيق *ConnectLife*، حدد برنامجًا وقم بتشغيله.

في حالة عدم إغلاق الباب في خلال دقيقتين، يتم إيقاف تشغيل الجهاز.

## تنظيف ذاتي

برنامج التنظيف الذاتي لتنظيف حوض غسالة الأطباق، وأذرع الرش، وأنايب الرش بمادة مطهرة.

يجب تشغيل هذا البرنامج (دون وجود أطباق في الجهاز) باستخدام المادة المنظفة العادية لغسالة الأطباق أو حمض الستريك - قم بإضافته إلى حجيرة المادة المنظفة اليدوية بغسالة الأطباق. (لا يتم توزيع المادة المنظفة أوتوماتيكيًا باستخدام وظيفة الجرعات التلقائية للمنظفات.) تتوفر أيضًا منظفات خاصة لغسالة الأطباق في السوق. لإزالة الترسبات الكلسية، انظر حوض غسالة الأطباق في فصل تعليمات العناية والصيانة.

## ملحوظة!



CLn استشير غسالة الأطباق على فترات منتظمة إلى أنه يلزم تشغيل تنظيف ذاتي.

## حدد الخيارات

اضغط على الخيارات لتنشيطها. (تختلف الخيارات المتاحة بين البرامج.)

## بداية متأخرة

عند تحديد بداية متأخرة، سيتم تشغيل غسالة الأطباق بعد 1-24 ساعة من الضغط على  وإغلاق الباب.

1. اضغط على  مرة واحدة لتنشيط بداية متأخرة. اضغط عدة مرات أو اضغط مع الاستمرار لضبط عدد الساعات المطلوب. يتم عرض وقت بداية متأخرة على الشاشة.
2. اضغط على . أغلق الباب. يبدأ العد التنازلي على الموقت ويتم تشغيل غسالة الأطباق بعد فترة التأخير المحددة.

إذا كنت تريد إلغاء الخيار بداية متأخرة، فافتح الباب ثم اضغط مع الاستمرار على  لمدة ثلاث ثوانٍ.

غير متوفر لـ: تنظيف ذاتي

## غسيل سريع

يقوم هذا الخيار بتقليل وقت البرنامج، لكنه يستهلك قدرًا أكبر من الطاقة والمياه.

اضغط على  لتنشيط الخيار. يتم تحديث وقت البرنامج على الشاشة.

غير متوفر في: تلهائي 45-65°، زجاج 40°، صحي 70°، الليل 55°، تنظيف ذاتي

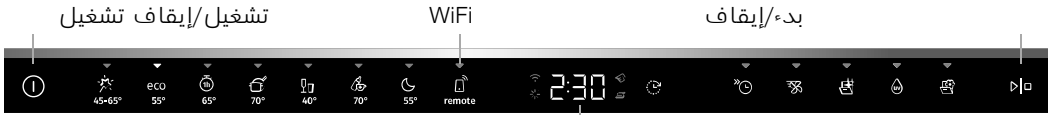

الشاشة

ملحوظة!

لا تتفاعل لوحة التحكم مع الاستخدام إلا عندما يكون الباب مفتوحًا.

## ① تشغيل/إيقاف تشغيل

افتح الباب واضغط على ①. قم أيضًا بفتح صنوبر المياه إذا كان مغلقًا.

## تحديد البرنامج

اختر برنامجًا مناسبًا لنوع الأطباق ودرجة اتساخها. يتم تحديد صديق البيئة 55° بشكل مسبق دائمًا.

اضغط على البرنامج المطلوب إلى أن يتم تنشيطه، ويُشار إلى ذلك من خلال مصباح مؤشر.

## تلقائي 45-65°

يمكن غسالة الأطباق قياس مقدار الأوساخ الموجودة في الأطباق وضبط استهلاك مقدار الماء ودرجة الحرارة تبعًا لذلك. عندما يتم التركيب حديثًا، سيحتاج البرنامج إلى التشغيل لمدة خمس دقائق قبل أن يتم ملأته تمامًا والحصول على أفضل النتائج.

في حالة تنشيط الجرعات التلقائية للمنظفات، يتم أيضًا ضبط كمية جل منظف غسالة الأطباق.

## eco صديق البيئة 55°

يمكنك قراءة المزيد حول غسيل الأطباق الأكثر حفاظًا على البيئة في غسيل أطباق أكثر توفيرًا للماء.

بالنسبة للأطباق المتسخة بشكل كبير والتي تحتوي على الكثير من الدهون، يجب استخدام برنامج ذي درجات حرارة أعلى.

## 1 س 65°

برنامج سريع لبقايا الطعام الجافة بدرجة خفيفة. (هذا البرنامج غير مخصص للطعام المحترق، كذلك الموجود على أطباق الفرن).

يُعد الخيار SmartDry مهمًا لضمان الحصول على أفضل نتائج التجفيف.

## قوي 70°

برنامج ذو درجة حرارة عالية لإذابة الدهون الموجودة على الأطباق شديدة الاتساخ مثل المقالي والكسولات وأطباق الفرن. إذا لم تملأ هذه الأطباق غسالة الأطباق بالكامل، يمكنك إضافة أطباق مسطحة وأنوع أخرى من الأطباق.

## زجاج 40°

برنامج غسيل أطباق خفيف ذو درجة حرارة منخفضة لغسيل الأغراض القابلة للكسر المصنوعة من الكريستال/الزجاج. تذكر استخدام كمية صغيرة من المنظف ووضع الأغراض بحيث لا تلامس بعضها البعض أثناء الغسيل. انظر أيضًا الأطباق القابلة للكسر في فصل تعبئة غسالة الأطباق. يمكن أيضًا غسيل الأواني الخزفية التي تم استخدامها للتو ولا تحتوي على بقايا طعام جافة باستخدام هذا البرنامج.

# استخدام غسالة الأطباق

## إضافة المادة المنظفة

لديك خياران لإضافة المنظفات - يدويًا أو تلقائيًا. للتفعيل، الجرعات التلقائية للمنظفات انظر الفصل الإعدادات. يمكن استخدام حجيرة المنظفات اليدوية كمكمل غذائي حتى عندما الجرعات التلقائية للمنظفات يتم تنشيطها (على سبيل المثال لمنظف غسالة الأطباق مع عامل التبييض أو إذا كانت حجيرة الجرعات الأوتوماتيكية فارغة).

قم بتابع التعليمات الموجودة على عبوة المادة المنظفة. غسالة الأطباق هذه مجهزة بجهاز تنعيم الماء، لذا استخدم مقادير ملائمة من المادة المنظفة والمادة المساعدة على الشطف بما يتلاءم مع الماء اليسر.

لا تقم بإضافة المادة المنظفة إلى حجيرة المادة المنظفة اليدوية عند استخدام وظيفة الجرعات الأوتوماتيكية للمادة المنظفة! قد يؤدي استخدام كمية كبيرة للغاية من المادة المنظفة إلى تقليل كفاءة غسل الأطباق بالإضافة إلى التأثير بصورة سلبية أكبر على البيئة.

## حجيرة المادة المنظفة اليدوية

يجب أن تكون حجيرة المادة المنظفة جافة عند إضافة المادة المنظفة.

في حالة استخدام مادة منظفة في صورة مسحوق أو سائل لغسالة الأطباق، أضف قدرًا قليلًا من المادة المنظفة إلى حجيرة المادة المنظفة للغسيل الأولي.

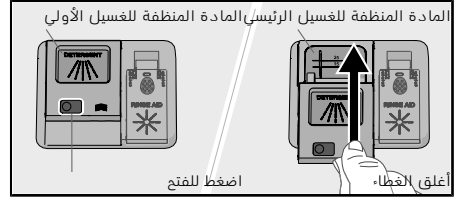

## ملحوظة!

استخدم المادة المنظفة لغسالات الأطباق فقط! يجب عدم استخدام سائل الغسيل لأنه يكون رغوة تمنع تشغيل غسالة الأطباق بفعالية.

## مادة منظفة الكل في واحد

هناك أنواع عديدة من المواد المنظفة الكل في واحد في السوق. اقرأ إرشادات استخدام هذه المنتجات بعناية.

قم بتنشيط إعداد TAB عند استخدام مادة منظفة الكل في واحد تحتوي على مادة مساعدة على الشطف. لا يوصى باستخدام أقراص غسالة الأطباق بالنسبة للبرامج القصيرة (تدوم أقل من 75 دقيقة). استخدم منظف غسالة الأطباق المسحوق أو السائل بدلًا من ذلك.

## ملحوظة!

يتم تحقيق نتائج الغسيل والتجفيف المثلى باستخدام المادة المنظفة لغسالة الأطباق العادية مع المادة المساعدة على الشطف والملح الموزعين بشكل منفصل.

اتصل بالشركة المصنعة للمادة المنظفة إذا كانت لديك أسئلة حول المادة المنظفة.

## دعامات الأطباق القابلة للضبط

يمكن طي دعامات الأطباق القابلة للضبط لأسفل لتسهيل تحميل القدور والصحون والأكواب الزجاجية.

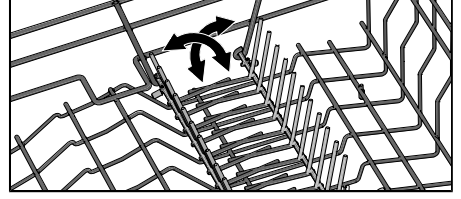

## السلة السفلى

ضع الأطباق والأطباق الجانبية وأطباق التقديم والقدور في السلة السفلى. يمكن وضع أدوات المائدة في حامل أدوات المائدة.

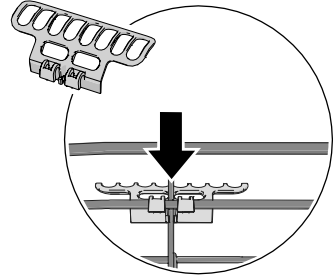
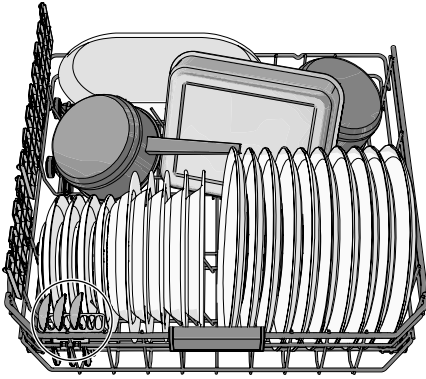

قم بتنظيم حامل أدوات المائدة لتحقيق أقصى سعة تحميل. (موجود داخل الحقيبة البلاستيكية المرفقة).

## دعامات الأطباق القابلة للضبط

يمكن طي دعامات الأطباق القابلة للضبط لأسفل لتسهيل تحميل القدور والصحون.

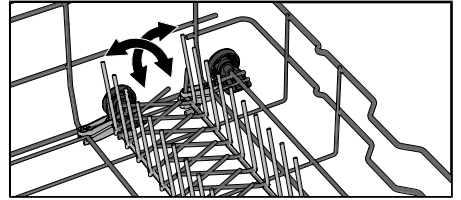

ملحوظة! 

تأكد من إمكانية دوران أذرع الرش بحرية.

## السلة العلوية

ضع الأكواب الزجاجية والفناجين والأكواب والصحون والأطباق الجانبية والأطباق المسطحة في السلة العليا. يجب توجيه جميع الأسطح المتسخة للداخل وللأسفل! يتم وضع كؤوس النبيذ في درج كؤوس النبيذ ووضع السكاكين في حامل السكاكين على اليمين.

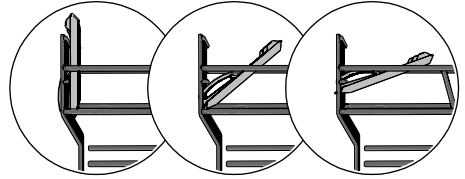
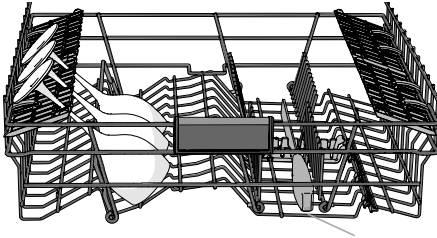
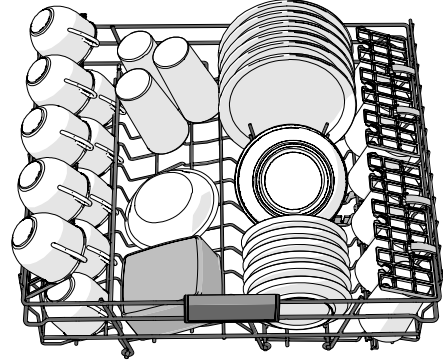

3 مواضع  
حامل السكاكين

## رفع السلة العلوية وخفضها

1. قم بسحب السلة العلوية للخارج.
2. قم بإمساك جوانب السلة العلوية بكلتا يديك ورفعيها لأعلى.
3. في حالة رفع السلة العليا أثناء التواجد في الوضع العلوي، فإنها ستنخفض إلى الوضع السفلي. لاحظ أنه يجب ضبط كلا جانبي السلة دائماً على نفس الارتفاع.

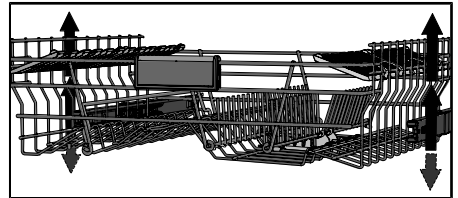

# تعبئة غسالة الأطباق

## الأطباق القابلة للكسر

بعض أواني الطهي غير قابلة للغسيل بصورة آمنة في غسالة الأطباق. قد يرجع ذلك لعدة أسباب. بعض المواد لا تتحمل الحرارة العالية، والبعض الآخر قد يتلف نتيجة للمادة المنظفة المستخدمة في غسالة الأطباق.

توّج المذر عند التعامل مع بعض الأدوات، مثل الأدوات المصنوعة يدويًا، وأدوات الزينة القابلة للكسر، والأدوات المصنوعة من الكريستال/الزجاج، والفضة، والنحاس، والقصدير، والألومنيوم، والخشب، والبلاستيك. ابحث عن العلامة "آمن للغسيل في غسالة الأطباق".

## يؤثر رص الأطباق داخل غسالة الأطباق على النتائج

قم برص الأطباق بعناية داخل غسالة الأطباق لضمان الحصول على أفضل نتائج من دورات الغسيل والتجفيف بأقل قدر ممكن من استهلاك الطاقة والماء. امنع غسالة الأطباق أفضل فرصة للوصول إلى كل الأسطح وتنظيفها، وكذلك لتجفيف الأطباق بأقصى عناية ممكنة.

- يجب وضع كل الأسطح المتسخة بحيث يكون سطحها متجهًا للداخل وللأسفل!
- يجب عدم وضع الأطباق داخل أو فوق بعضها البعض.
- قم بإمالة الأطباق التي تحتوي على تجاويف، مثل الفناجين، لكي تنسكب مياه الشطف داخلها. يعد هذا الأمر مهمًا كذلك للأدوات المصنوعة من البلاستيك.
- تأكد من عدم إمكانية سقوط الأدوات الصغيرة من سلة غسالة الأطباق؛ ضعها في صينية أدوات المائدة العلوية.

## سلال غسالة الأطباق

غسالة الأطباق مزودة بصينية أدوات مائدة علوية، وسللة علوية، وسللة سفلية.

قد يختلف شكل السلال بحسب تكوين غسالة الأطباق.

## صينية أدوات المائدة العلوية

تحتوي صينية أدوات المائدة العلوية على مساحة مخصصة لأدوات المائدة، وأدوات الغرف، والمضارب اليدوية، وأدوات تقديم الطعام، والأدوات المماثلة.

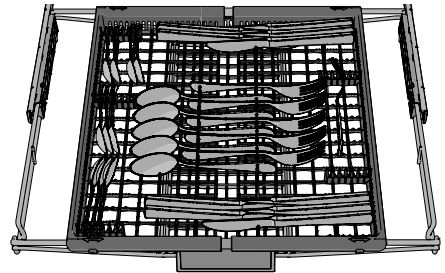

تتكون صينية أدوات المائدة العلوية من ثلاثة أجزاء، يمكن تحريكها بشكل جانبي لاستيعاب الأطباق بشكل أفضل.

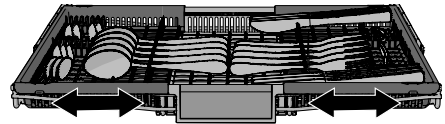

# غسيل أطباق أكثر توفيرًا للماء

## توفير الطاقة والمياه

عند استخدام غسالة الأطباق في مكان سكني، يتم عادةً استهلاك قدر أقل من الطاقة والماء مقارنةً بغسيل الأطباق يدويًا.

## لا تقم بالشطف تحت ماء جاري

لا تشطف الأطباق تحت الماء الجاري نظرًا لأن هذا الأمر سيؤدي إلى زيادة استهلاك الطاقة والماء. فقط اكتشط جزئيات الطعام الكبيرة قبل رص الأطباق داخل غسالة الأطباق.

## اختر مادة منظفة خضراء (غير ضارة بالبيئة)

قم بقراءة الإعلان البيئي على العبوة!

قد يؤدي استخدام كميات كبيرة من المنظف، والمادة المساعدة على الشطف، والملح إلى تقليل كفاءة غسيل الأطباق بالإضافة إلى التأثير بصورة سلبية أكبر على البيئة.

## تشغيل غسالة الأطباق بعد امتلائها تمامًا بالأطباق

قم بتوفير الطاقة والمياه عن طريق الانتظار إلى أن تمتلئ غسالة الأطباق قبل تشغيل البرامج (شاهد عددًا من إعدادات الأماكن القياسية). استخدم البرنامج 1Ⓜ س 65° مع الخيار ① غسيل سريع لشطف الأطباق في حالة وجود أي روائح كريهة.

## قم بتشغيل البرامج عند درجة حرارة منخفضة

إذا كانت الأطباق متسخة بأوساخ بسيطة فقط، فيمكنك اختيار برنامج مع درجة حرارة منخفضة.

## تحديد برنامج غسيل الأطباق - صدق للبيئة 55°

برنامج غسيل الأطباق مصمم لتوفير غسيل فعال باستخدام أقل قدر ممكن من الطاقة والماء. يقوم البرنامج بإجراء دورة الغسيل في درجة حرارة منخفضة لمدة طويلة.

## حدد الخيار - SmartDry

يمكنك الحصول على وقت أقل لبرنامج غسيل الأطباق ونتائج تجفيف أفضل في حالة استخدام الخيار SmartDry، والذي يقوم بفتح باب غسالة الأطباق أوتوماتيكيًا. انتظر حتى تشير غسالة الأطباق إلى انتهاء البرنامج وبرودة الأطباق قبل تفرغ غسالة الأطباق.

## التوصيل بالماء البارد

قم بتوصيل غسالة الأطباق بمصدر الماء البارد في حالة تدفئة المبنى باستخدام النفط، أو الكهرباء، أو الغاز.

## قم بتوصيل الماء الساخن،

قم بتوصيل غسالة الأطباق بمصدر المياه الساخنة (الحد الأقصى 70 مئوية) إذا كان المبنى يحصل على التدفئة والتسخين من خلال وسائل فعالة في استخدام الطاقة مثل التدفئة الموزعة مركزيًا أو الطاقة الشمسية أو الطاقة الحرارية الجوفية. يؤدي اختيار وصلة مياه ساخنة إلى تقليل استهلاك طاقة غسالة الأطباق.

## ملحوظة!

لا تتجاوز درجة الحرارة المسموح بها لمصدر المياه. لا تستطيع بعض المواد المستخدمة في بعض أواني الطيبة تحمل درجة الحرارة العالية. انظر إلى الأطباق القابلة للكسر في فصل تعبئة غسالة الأطباق.

## 5. إضافة المادة المنظفة لغسالة الأطباق من أجل تلقيم كميتها أوتوماتيكياً

املا حجيرة الجرعات الأوتوماتيكية بجل منظف غسالة الأطباق إذا كنت قد قمت بتنشيط الإعداد الجرعات التلقائية للمنظفات.

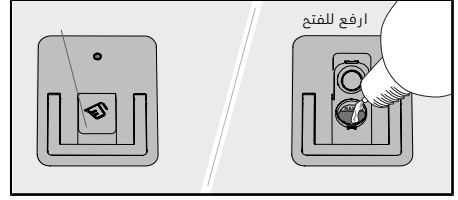

1. افتح غطاء حجيرة الجرعات الأوتوماتيكية لجل منظف غسالة الأطباق.
2. قم بإضافة جل منظف غسالة الأطباق بحرص حتى المستوى المحدد MAX.
3. امسح أي كميات زائدة من جل منظف غسالة الأطباق خارج الحجيرة.
4. قم بإغلاق الغطاء بإحكام.

### ملحوظة!

لا تستخدم سوى جل منظف غسالة الأطباق في حجيرة الجرعات الأوتوماتيكية! لا تستخدم مسحوق منظف غسالة الأطباق. يجب عدم استخدام سائل الغسيل لأن الرغوة الناتجة عنه تمنع عمل غسالة الأطباق بفعالية.

بعض الأنواع من جل منظف غسالة الأطباق غليظة القوام وغير مناسبة لحجيرة الجرعات الأوتوماتيكية. قم بإضافة جل منظف غسالة الأطباق ذي القوام الغليظ للغاية في حجيرة المادة المنظفة اليدوية. انظر توصيات الشركة المصنعة للمادة المنظفة.

يحتوي جل منظف غسالة الأطباق على تركيبة أكثر اعتدالاً من مسحوق منظف غسالة الأطباق أو منظف الكل في واحد مع عامل تبيض. وهذا يعني أن جل منظف غسالة الأطباق قد يكون أقل فعالية في إزالة البقع الناجمة عن، على سبيل المثال، أحمر الشفاه والشاي/القهوة. إذا لزم الأمر، في مثل هذه الحالات، يمكن إضافة مسحوق منظف غسالة الصحون أو منظف الكل في واحد مع عامل التبيض إلى حجيرة المنظفات اليدوية (عند الجرعات التلقائية للمنظفات التشغيل). انظر إضافة المادة المنظفة.

عندما يلزم إضافة منظف غسالة الأطباق، يظهر الرمز على الشاشة. (يمكنك تشغيل 1-2 برامج الغسيل قبل أن تكون حجيرة المسحوق فارغة تمامًا.)

### تحديد كمية جل منظف غسالة الأطباق وتوزيعها

يتم توزيع جل المادة المنظفة لغسالة الأطباق أثناء دورة الغسيل الرئيسية لكل البرامج باستثناء التنظيف ذاتي. يتم أيضاً توزيع كمية إضافية قليلة من جل المادة المنظفة لغسالة الأطباق أثناء عملية النقع في البرامج التالية:

تلقائي 65-45°

قوي 70°



## 2. الإعدادات الأساسية

عند تشغيل غسالة الأطباق للمرة الأولى، من المهم اختيار الإعدادات المناسبة لضمان الحصول على نتائج جيدة لغسيل الأطباق. انظر الصفحة 23.

الإعداد:

- المادة المساعدة على الشطف
- عسر الماء
- TAB (مادة منظفة الكل في واحد)
- الجرعات التلقائية للمنظفات

## 3. \*قم بإضافة المادة المساعدة على الشطف

يتم الحصول على نتيجة تجفيف أسرع وأفضل في حالة استخدام المادة المساعدة على الشطف. يمكنك أيضًا الحصول على نتيجة غسل أطباق أفضل عند استخدام أطباق ممسوحة وخالية من البقع.

املأ حجيرة المادة المساعدة على الشطف بهذه المادة إذا كنت قد قمت بتحديد المادة المساعدة على الشطف 3:01 - 3:05.

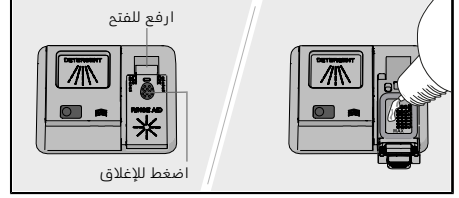

1. قم بفتح غطاء حجيرة المادة المساعدة على الشطف.
  2. املأ بحجيرة المادة المساعدة على الشطف إلى المستوى المعلم MAX.
  3. قم بمسح أي رذاذ للمادة المساعدة على الشطف حول الحجيرة.
  4. قم بإغلاق الغطاء بإحكام.
- عندما يلزم إضافة المادة المساعدة على الشطف تتم إضاءة الرمز على شاشة العرض.

## 4. \*ملء الحجيرة بالملح

إمدادات المياه مع صلابة أعلى من 5 درجة الصلابة (9 درجة فهرنهايت / 6 درجة مئوية / 0.9 ملي مول)، املأها بالملح.

أضف الملح إلى حجيرة الملح إذا كنت قد قمت بتحديد عسر الماء 4:01 - 4:09.

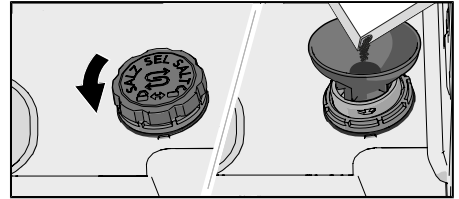

1. قم بإزالة غطاء حجيرة الملح عن طريق تدويره في عكس اتجاه عقرب الساعة.
  2. ضع القمع المرفق مع غسالة الأطباق في فتحة تعبئة حجيرة الملح. قبل الغسيل لأول مرة، صب حوالي 1 لتر من الماء. (هناك حاجة إلى الماء فقط في المرة الأولى).
  3. أضف كمية كافية من الملح لملء حجيرة الملح (الحد الأقصى 750 غرام). استخدم الملح الخاص بغسالة الأطباق.
  4. امسح الملح الزائد وأدر الغطاء في اتجاه عقارب الساعة حتى يصعب في وضع الإغلاق.
- عندما يلزم إضافة الملح، تتم إضاءة الرمز على شاشة العرض.

**تحذير!**

لتفادي تكوّن بقع الصدأ، يجب تشغيل برنامج غسل أطباق فور الانتهاء من إضافة الملح.

# قبل الغسيل للمرة الأولى

## 1. عسر الماء

لتحقيق نتائج جيدة لغسيل الأطباق، يلزم إمداد غسالة الأطباق بماء يسر (ماء يحتوي على نسبة منخفضة من المعادن). يترك الماء العسر طبقة خارجية بيضاء على الأطباق وعلى الغسالة.

### التحقق من مستوى عسر الماء

يتم تحديد عُسّر المياه باستخدام درجات عُسّر المياه الألمانية (°درجة ألمانية) أو درجات عُسّر المياه الفرنسية (°درجة فرنسية)، أو درجات عُسّر المياه الإنجليزية (°درجة إنجليزية) أو ملليمول في اللتر (ملليمول/لتر).

يجب تنعيم المياه في مصدر إمداد المياه الذي يزيد عُسّر المياه فيه عن 5°درجة ألمانية (9°درجة فرنسية / 6°درجة إنجليزية / 0.9 ملليمول/لتر). يتم ذلك تلقائيًا بمساعدة جهاز تنعيم الماء المضمن. لكي يعمل جهاز تنعيم الماء بشكل سليم، يجب ضبط إعداداته على عُسّر مياه مصدر إمداد المياه. بمجرد ضبط إعدادات جهاز تنعيم الماء، أضف المادة المنظفة والمادة المساعدة على الشطف بكميات مناسبة للمياه اليسرة.

اتصل بمحطة المياه المحلية للتحقق من الماء العسر في المنطقة التي توجد بها.

سجل ملاحظة عن الماء العسر: \_\_\_\_\_

°dH	°fH	°eH	mmol/l	الإعداد الموصى به
0-5	0-9	0-6	0.0-0.9	4:00
6-8	10-14	7-10	1.0-1.4	4:01
9-11	15-20	11-14	1.5-2.0	4:02
12-14	21-25	15-18	2.1-2.5	4:03
15-19	26-34	19-24	2.6-3.4	4:04
20-24	35-43	25-30	3.5-4.3	4:05
25-29	44-52	31-36	4.4-5.2	4:06
30-39	53-70	37-49	5.3-7.0	4:07
40-49	71-88	50-61	7.1-8.8	4:08
50	89	62	8.9	4:09

إذا كان عُسّر المياه يزيد عن 50°درجة ألمانية (89°درجة فرنسية / 62°درجة إنجليزية / 8.9 ملليمول/لتر)، فإننا نوصي بتوصيل جهاز تنعيم ماء خارجي.

### زيادة الاستهلاك أثناء إزالة الترسبات

تتم إزالة الترسبات من جهاز تنعيم الماء المضمن في غسالة الأطباق بانتظام من أجل الحفاظ على وظيفته. تؤدي عملية إزالة الترسبات إلى إطالة مدة برنامج غسيل الأطباق وزيادة استهلاك الطاقة والماء. تعتمد دورات إزالة الترسبات من جهاز تنعيم الماء بغسالة الأطباق على الإعداد المحدد.

مثال: في حالة تشغيل البرنامج صديق للبيئة 55° مع عُسّر مياه يبلغ 14°درجة ألمانية (25°درجة فرنسية / 18°درجة إنجليزية / 2.5 ملليمول/لتر)، تتم إعادة تشغيل جهاز تنعيم الماء على فترات (بعد 7 دورات غسيل أطباق)، ويزداد استهلاك الطاقة بمقدار 0.015 كيلوواط ساعة، ويزداد استهلاك المياه بمقدار 2.3 لتر، بينما يتم تمديد زمن البرنامج بمقدار 3 دقائق. يتم التحديث أثناء عملية الغسيل الرئيسية للبرنامج.

### تحذير! ⚠

يؤدي الماء العسر إلى ترك طبقة بيضاء على الأطباق وداخل غسالة الأطباق. لذلك، من المهم تحديد الإعداد المناسب لجهاز تنعيم الماء؛ انظر عسر الماء في فصل الإعدادات.

لا تقم مطلقًا بتشغيل غسالة الأطباق مع حجارة ملح فارغة إذا كان عُسّر المياه في مصدر المياه يزيد عن 5°درجة ألمانية (9°درجة فرنسية / 6°درجة إنجليزية / 0.9 ملليمول/لتر).

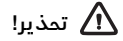

يجب وضع السكاكين والأدوات الحادة الأخرى أفقيًا في سلال أدوات المائدة الخاصة بغسالة الأطباق.

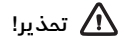

لا تستخدم هذا الجهاز إلا إذا توفر خط تأريض في المبنى أو عن طريق إضافة جهاز التيار المتبقي (RCD) المزود بقابس ذي سنين.

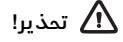

يجب مراقبة الأطفال من قبل أحد الأشخاص - يحتوي منظم غسالة الأطباق على مادة مسببة للتآكل!

## التركيب

انظر قسم التركيب.

## وظيفة الحماية من فيضان الماء

تبدأ مضخة المياه بالعمل في تصريف المياه من الجهاز وإيقاف إمداد المياه في حالة تجاوز مستوى المياه في غسالة الأطباق المستوى العادي. في حالة اشتغال وظيفة الحماية من التدفق الزائد، يظهر F54 (تجاوز الحد الأقصى لتعبئة المياه) على الشاشة. أغلق صنوبر المياه واتصل بأقرب مركز خدمة. (لتجنب تسرب المياه خارج غسالة الأطباق، لا تقم بإزالة القابس من المقبس الحائطي إلى أن يتم إغلاق صنوبر المياه الموجود في خط الإمداد!)

## التعبئة والتغليف

توفر العبوة الخارجية الحماية للمنتج أثناء نقله. مادة العبوة قابلة لإعادة التدوير. افصل بين مواد العبوة المختلفة للمساعدة في الحد من استخدام المواد الخام والنفايات. يستطيع الوكيل الذي تتعامل معه الحصول على العبوة لإعادة تدويرها أو إرشادك إلى أقرب مركز لإعادة التدوير. تتكون العبوة من المواد التالية:

- كرتون مضع مصنوع بالكامل تقريبًا من مادة معاد تدويرها.
- بوليسترين ممدد (EPS) دون إضافة الكلورين أو الفلورين.
- دعامات مصنوعة من الخشب غير المعالج.
- بلاستيك واقفي مصنوع من مادة البولي إيثيلين (PE).

## التخلص من الجهاز

تم تصنيع غسالة الأطباق ووضع ماصقات عليها لإعادة التدوير. عند وصول غسالة الأطباق إلى نهاية عمرها ووجوب التخلص منها، يجب تحويلها سريعًا إلى صورة غير قابلة للاستخدام. اسحب كبل الطاقة وقم بتقصيره إلى أقصى حد ممكن.

اتصل بالسلطة المحلية لمعرفة معلومات حول مكان وكيفية التخلص من غسالة الأطباق بطريقة صحيحة.

## الرموز الموجودة على الجهاز

 أعد تدويرها كنفائات كهربائية.

 اقرأ دليل المستخدم.

 معتمدة وفقًا لتوجيهات الاتحاد الأوروبي ذات الصلة.

## إرشادات مهمة للسلامة

- اقرأ إرشادات التشغيل مع الاحتفاظ بدليل الإرشادات في مكان آمن!
- عدد إعدادات الأماكن القياسية: 16
- لا تستخدم مطلقاً غسالة الأطباق لأي غرض بخلاف الغرض المحدد في تعليمات التشغيل هذه.
- لا تقم بتحميل باب غسالة الأطباق أو سلال غسالة الأطباق بأي شيء بخلاف الأطباق.
- لا تترك باب غسالة الأطباق مفتوحاً مطلقاً لأنه قد يتسبب في عرقلة الأشخاص. ارفع السلال للداخل لتجنب خطر انقلاب غسالة الأطباق.
- استخدم المادة المنظفة لغسالات الأطباق فقط!
- بإمكان الأطفال في عمر 8 أعوام فأكثر، والأشخاص الذين يعانون من قدرات بدنية أو ذهنية منخفضة أو فقدان الذاكرة أو تنقصهم الخبرة والمعرفة استخدام غسالة الأطباق هذه. يجب الإشراف على هؤلاء الأشخاص عند استخدام الغسالة أو إعطائهم إرشادات حول كيفية استخدام الغسالة وتعريفهم بالمخاطر واردة الحدوث. يجب عدم تنظيف الغسالة بمعرفة الأطفال دون إشراف.
- يجب عدم استبدال سلك الطاقة التالف إلا بواسطة مركز خدمة الجهة المصنعة أو شخص مؤهل بصورة احترافية مماثلة.
- لا تستخدم غسالة الأطباق سوى في البيئات المنزلية لغسيل الأطباق المنزلية. تحظر جميع أنواع الاستخدامات الأخرى.
- لا تقم مطلقاً بوضع الأطباق مع بقايا المذيب في غسالة الأطباق بسبب خطر التعرض للانفجار. ويجب أن لا تحتوي الأطباق على رماذ، أو شمع أو شحوم بغرض غسلها في غسالة الأطباق.
- يجب مراقبة الأطفال. لا تسمح للأطفال باستخدام غسالة الأطباق أو اللعب بها. توخي الحذر بشكل خاص عندما يكون الباب مفتوحاً. قد تبقى أجزاء من المادة المنظفة في الداخل! بعد إضافة المادة المنظفة، قم بتشغيل غسالة الأطباق على الفور.
- يحظر استبدال مصدر الأشعة فوق البنفسجية القصيرة التالف أو المعيب سوى من خلال مركز الصيانة التابع للشركة المصنعة أو على يد شخص على نفس المستوى المهني من التأهيل والتدريب.

# غسالة الأطباق

قم بتركيب غسالة الأطباق، راجع الفصل التركيب. ثم افتح الباب واضغط على ①.

عند تشغيل غسالة الأطباق للمرة الأولى، من المهم اختيار الإعدادات المناسبة لضمان الحصول على نتائج جيدة لغسيل الأطباق. انظر الى فصل قبل الغسيل للمرة الأولى.



الشاشة

البرامج الخاصة  
تنظيف ذاتي

الخيارات  
بداية متأخرة  
غسيل سريع  
SmartDry  
UV Technology  
IonTech

البرامج  
تلقائي 65-45°  
eco صديق للبيئة 55°  
1 س 65°  
قوي 70°  
زجاج 40°  
صحي 70°  
الليل 55°  
(WiFi) Remote

المعلومات التي تظهر على الشاشة  
انظر قسم تعليمات العناية والصيانة.

متصل بالسحابة (يَوْمِضُ عند التوصيل)

قم بإضافة المادة المساعدة على الشطف

إضافة المادة المنظفة لغسالة الأطباق من أجل تقييم كميتها أو تومتيكيًا

ملء الحجيرة بالملح

قم بتشغيل البرنامج تنظيف ذاتي

ملحوظة!

لا تتفاعل لوحة التحكم مع الاستخدام إلا عندما يكون الباب مفتوحًا.

25	تعليمات العناية والصيانة .....
25	قم بإضافة المادة المساعدة على الشطف .....
25	ملء الحجيرة بالملح .....
26	إضافة المادة المنظفة لغسالة الأطباق من أجل تلقيم كميتها أوتوماتيكيًا .....
27	تنظيف المرشح .....
27	تنظيف أذرع الرش .....
28	تنظيف غسالة الأطباق من الخارج .....
28	CLn- قم بتشغيل البرنامج تنظيف ذاتي .....
28	إزالة الانسدادات .....
29	التخزين/النقل في فصل الشتاء .....
30	استكشاف المشكلات وإصلاحها .....
30	عام .....
35	WiFi .....
36	التركيب .....
36	إرشادات مهمة للسلامة .....
36	التركيب .....
37	التوصيل بالمصرف .....
37	التوصيل بمصدر للمياه .....
37	التوصيل الكهربائي .....
38	الخدمة .....
38	عدد دورات البرنامج .....
39	المعلومات الفنية .....
39	البيانات الفنية .....

# المحتويات

4	..... غسالة الأطباق
5	..... إرشادات مهمة للسلامة
6	..... التركيب
6	..... وظيفة الحماية من فيضان الماء
6	..... التعبئة والتغليف
6	..... التخلص من الجهاز
6	..... الرموز الموجودة على الجهاز
7	..... قبل الغسيل للمرة الأولى
7	..... 1.عسر الماء
8	..... 2.الإعدادات الأساسية
8	..... قم بإضافة المادة المساعدة على الشطف
8	..... ملء المجيرة بالملح
9	..... إضافة المادة المنظفة لغسالة الأطباق من أجل تليم كميتها أوتوماتيكيًا
10	..... غسيل أطباق أكثر توفيرًا للماء
10	..... توفير الطاقة والمياه
11	..... تعبئة غسالة الأطباق
11	..... الأطباق القابلة للكسر
11	..... يؤثر رص الأطباق داخل غسالة الأطباق على النتائج
11	..... سلال غسالة الأطباق
11	..... صينية أدوات المائدة العلوية
12	..... السلة العلوية
13	..... السلة السفلية
14	..... استخدام غسالة الأطباق
14	..... إضافة المادة المنظفة
15	..... تشغيل/إيقاف تشغيل
15	..... تحديد البرنامج
16	..... حدد الخيارات
17	..... بدء/إيقاف
18	..... Status LedLight (مصباح الحالة)
18	..... في حالة الرغبة في وضع المزيد من الأطباق
18	..... انقطاع التيار الكهربائي
18	..... بمجرد انتهاء البرنامج
18	..... للحصول على أفضل نتائج تجفيف
19	..... إخراج الأطباق من غسالة الأطباق
20	..... جدول البرامج
21	..... ConnectLife
21	..... الاتصال بشبكة وعملية الاقتران
21	..... التحكم في غسالة الأطباق عن بُعد
22	..... بدء غسالة الأطباق عن بُعد
22	..... إقران المزيد من الأجهزة
22	..... إلغاء تنشيط/تنشيط اتصال WiFi
22	..... إزالة الأجهزة
23	..... الإعدادات

**gorenje**

AR

تعليمات الاستخدام  
غسالة الأطباق



GV693C60UVAD