

gorenje

NO

NO

**DETALJERT
BRUKSANVISNING**

FOR BRUK AV
VASKEMASKINEN

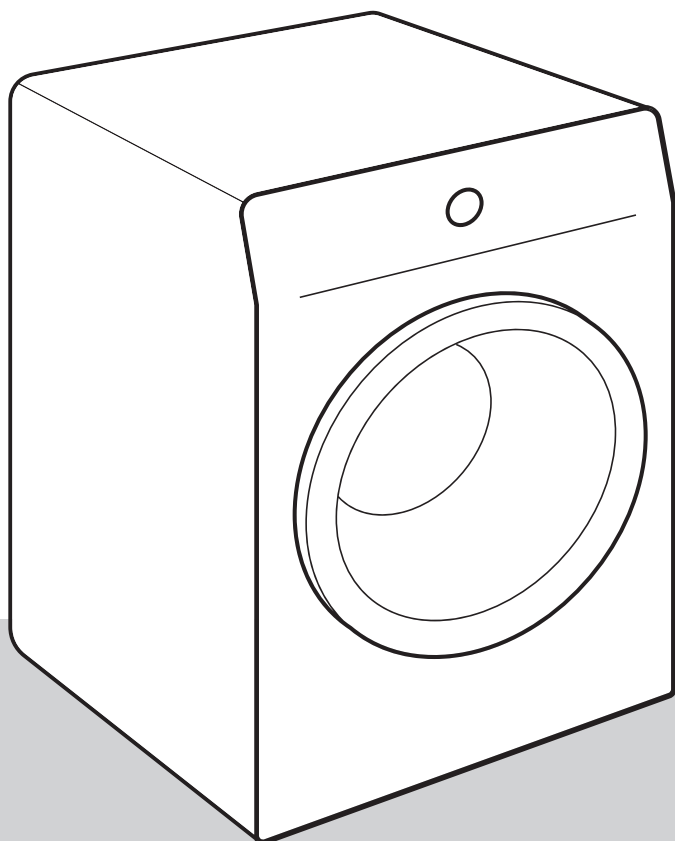

Livet er komplisert i dag. La oss gjøre klesvasken enkel! Din nye vaskemaskin bruker innovativ teknologi og siste nytt når det gjelder stell av klær for å forenkle hverdagens nødvendige gjøremål.

Den nyeste teknologien som brukes i vaskemaskinen vår, sørger for at hvert plagg vaskes så skånsomt som mulig og krøller seg minimalt. Samtidig er vaskemaskinen miljøvennlig, takket være den høyeffektive bruken av strøm, vann og vaskemiddel.

Vaskemaskinen er kun beregnet til husholdningsbruk. Ikke bruk den til tøy, der vaskeanvisningen angir at tøyet ikke kan vaskes i vaskemaskin.

Symbolene nedenfor brukes gjennom hele bruksanvisningen og har følgende betydning:



INFORMASJON!

Informasjon, råd, tips eller anbefaling



ADVARSEL!

Advarsel – generell fare



ELEKTRISK STØT!

Advarsel – fare for elektrisk støt



VARM OVERFLATE!

Advarsel – fare på grunn av varm overflate



BRANNFARE!

Advarsel – brannfare



Det er viktig at du leser denne bruksanvisningen nøye.

Innhold

SIKKERHETSREGLER	5
Barn og sikkerhet	8
Fare på grunn av varm overflate	9
BESKRIVELSE AV VASKEMASKINEN	10
Tekniske spesifikasjoner	11
Kontrollenhet	12
INSTALLASJON OG TILKOBLING	13
Fjerne transportbeskyttelsene	13
Flytting og transport etter installasjon	14
Riktig plassering	14
Justere bena på vaskemaskinen	14
Plassering av vaskemaskinen	15
Tilkobling til vann	17
Koble til og sikre avløpsslangen	18
Tilkobling til strømnettet	19
FØR ENHETEN FOR FØRSTE GANG	20
VASKEPROSESSEN, TRINN FOR TRINN (1–6)	21
Trinn 1: Følg vaskeanvisningene på tøyet	21
Trinn 2: Forbered vaskingen	22
Slå på vaskemaskinen	22
Legge tøy i vaskemaskinen	23
Trinn 3: Velge vaskeprogram	24
Programtabell	25
TIDSOPTIMERING UNDER FREMDRIFTEN AV PROGRAMMET	27
Vaskeprogrammer med damp	27
Trinn 4: Velge tilleggsfunksjoner	28
Trinn 5: Starte vaskeprogrammet	33
Trinn 6: Vaskeprogram slutt	33
AVBRYTE OG ENDRE PROGRAMMET	34
Manuelt avbrudd	34
Personlige innstillinger	34
AdaptTech	34
Menyen personlige innstillinger	34
Pauseknapp	34
Legge i/ta ut tøy fra vaskemaskinen under drift	35
Feil	35
Strømbrudd	35
Åpne døra (pause/avbryt/skifte program)	35
Vise antall fullførte vaskesykluser	36
RENGJØRING OG VEDLIKEHOLD	37
Rengjøring av vaskemiddelskuffen	37
Rengjøring av inntaksslangen, huset til vaskemiddelskuffen og dørpakningen av gummi	38
Rengjøre pumpefilteret	39
Rengjøre vaskemaskinen utvendig	40

FEILSØKING	41
Hva skal jeg gjøre ...?	41
Feilsøking og feiltabell	41
Service	46
ANBEFALINGER FOR VASK OG ØKONOMISK BRUK AV VASKEMASKINEN	47
PRODUKTINFORMASJONSBLAD	50
Lav standbymodus	51
KASSERING	52

SIKKERHETSREGLER



Les bruksanvisningen nøye før du tar vaskemaskinen i bruk.

Ikke bruk vaskemaskinen før du har lest og forstått denne bruksanvisningen.

Denne bruksanvisningen for vaskemaskin leveres sammen med flere ulike modeller vaskemaskiner. Derfor kan den inneholde beskrivelser av innstillinger eller utstyr som ikke finnes på din vaskemaskin.

Manglende overholdelse av bruksanvisningen eller feilbruk av vaskemaskinen kan føre til skader på tøyet eller maskinen og dessuten skade brukeren. Oppbevar bruksanvisningen lett tilgjengelig i nærheten av vaskemaskinen.

Dette apparatet skal brukes i private hjem og på liknende steder, for eksempel:

- personalkjøkken i butikker, på kontorer og på andre arbeidsplasser;
- gårdshus;
- av gjester på hoteller, moteller og i liknende miljøer;
- enklere overnattingssteder («bed and breakfast»).

Vaskemaskinen er ikke beregnet for bruk av personer (inkludert barn) med svekkede fysiske eller mentale evner, eller personer med manglende erfaring og kunnskap. Disse personene må få opplæring i bruk av vaskemaskinen av en person som er ansvarlig for deres sikkerhet.



ADVARSEL!

Vaskemaskinen skal bare brukes med strømledningen som medfølger.



ELEKTRISK STØT!

Hvis **strømledningen er skadet**, skal den skiftes av en produsenten, en servicetekniker eller en annen autorisert fagperson for å unngå all fare.



ADVARSEL!

Vaskemaskinen må ikke kobles til strømmettet ved bruk av en ekstern bryterenhet, slik som en tids innstilling. Den må heller ikke kobles til et strømmett som med jevne mellomrom kobles inn og ut av strømleverandøren.

Bruksanvisningen er tilgjengelig på vår hjemmeside på www.gorenje.com.

Følg anvisningene for riktig installasjon av Gorenje vaskemaskin og tilkobling til vann og strøm (se kapitlet »INSTALLASJON OG TILKOBLING«).

Tilkobling til vann og strøm skal utføres av kvalifiserte fagfolk.

Reparasjon og vedlikehold som berører sikkerhet eller ytelse, skal utføres av kvalifisert fagpersonell.

Ikke installer vaskemaskinen i rom der temperaturen kan synke under 5°C, for deler på vaskemaskinen kan bli skadet hvis vannet fryser.

Ventilasjonsåpningene i bunnen av vaskemaskinen må ikke tildekkes med et teppe.

For å koble vaskemaskinen til vannuttaket, må du bruke den medfølgende inntaksslangen og pakningene. Vanntrykket må være mellom 0,05 og 0,8 MPa (0,5–8 bar).

Bruk alltid en ny inntaksslange ved tilkobling av vaskemaskinen til vannuttaket; ikke bruk gamle inntaksslanger på nytt.

Enden av avløpsslangen må stikkes ned i en vannavløpsledning.

Før du starter vaskesyklusen, må du trykke på døren på det angitte stedet til den går i lås. Døren kan ikke åpnes når vaskemaskinen går.

Vi anbefaler at urenheter fjernes fra vaskemaskintrommelen før første vask med programmet Cotton 90°C (Bomull 90°C) (se PROGRAMTABELL).

Etter vaskesyklusen må du stenge vannkranen og trekke støpslet ut av stikkontakten.

Bruk bare vaskemaskinen til vasking av tøy, som beskrevet i bruksanvisningen. Maskinen er ikke beregnet på tørrens.

Ingen sølvioner frigjøres under vaskeprogrammet.

Bruk bare midler beregnet på tøypeleie og vaskemaskin. Vi fraskriver oss ethvert ansvar for skader eller misfarging av pakninger og plastdeler på grunn av feil bruk av bleke- og fargemidler.

Ved avkalking må det bare brukes avkalkingsmidler med tilsatt korrosjonsbeskyttelse. (Bruk bare ikke-korrosive avkalkingsmidler.) Følg produsentens anvisninger. Avslutt avkalkingen med flere skyllesykluser, eller ved å kjøre Drum clean (Selvreanseprogram) for å fjerne eventuelle syrerester (f.eks. eddik osv.).

 **BRANNFARE!**

Ikke bruk vaskemidler som inneholder løsemidler, for dette kan frigjøre giftige gasser, skade vaskemaskinen og føre til brann og eksplosjon.

Barn og sikkerhet

 **ADVARSEL!**

Ikke la barn under tre år komme i nærheten av maskinen, hvis ikke de er under konstant oppsyn.

La aldri barn leke med tørketrommelen.

Oppbevar vaskemiddel og tøymykner utilgjengelig for barn.

Aktivere Barnesikringen. Se kapitlet »TRINN 4: VELGE INNSTILLINGER/Barnesikring«.

Før du lukker døra til vaskemaskinen og kjører programmet, må du sjekke at det ikke er annet enn klær i trommelen (f.eks. at et barn har klatret inn i trommelen og lukket døra fra innsiden).

Vaskemaskinen er produsert i samsvar med alle relevante sikkerhetsstandarder.

Denne vaskemaskinen kan brukes av barn fra åtte år og oppover og personer med redusert fysisk, sensorisk eller psykisk kapasitet, eller mangel på erfaring og kunnskap, men bare hvis de er under tilsyn under bruken av vaskemaskinen, er instruert i bruken på en trygg måte og forstår faren ved bruken.

La aldri barn leke med apparatet.

Barn skal ikke rengjøre vaskemaskinen eller utføre vedlikeholdsarbeid på den uten tilsyn.

Fare på grunn av varm overflate



VARM OVERFLATE!

Ved høyere vasketemperaturer vil glasset i døra bli varmt. Vær forsiktig så du ikke brenner deg. La aldri barn leke i nærheten av glassdøra.

BESKRIVELSE AV VASKEMASKINEN

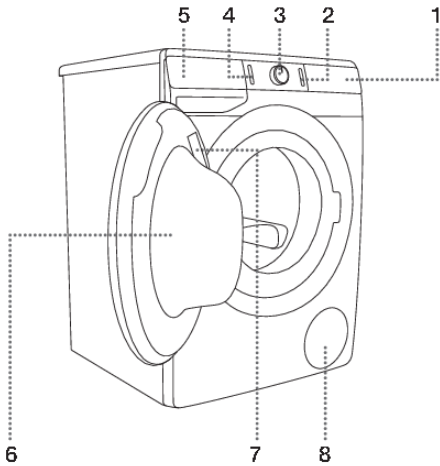

FRONTEN

1. Kontrollenhet
2. Start/pause-knapp
3. Programvelger
4. På/av-knapp
5. Vaskemiddelskuff
6. Døren
7. Merkeskilt
8. Pumpefilter

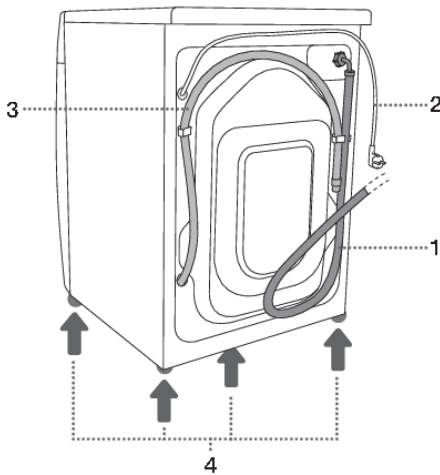

BAKSIDEN

1. Inntaksslange
2. Strømledning
3. Avløpslange
4. Regulerbare ben

Tekniske spesifikasjoner

(modellavhengig)

Du finner et typeskilt med grunnleggende opplysninger om vaskemaskinen på innsiden av døren til vaskemaskinen (se kapitlet »BESKRIVELSE AV VASKEMASKINEN«).

Maks. tøymengde	Se typeskilt		
Bredde	600 mm	600 mm	600 mm
Høyde	850 mm	850 mm	850 mm
Vaskemaskindybde (a)	465 mm	545 mm	610 mm
Dybde med lukket dør	495 mm	577 mm	640 mm
Dybde med åpen dør (b)	980 mm	1062 mm	1125 mm
Vaskemaskinens vekt	X kg (avhengig av modell)		
Merkespenning	Se typeskilt		
Nominell effekt	Se typeskilt		
Tilslutning	Se typeskilt		
Vanstrykk	Se typeskilt		
Strøm	Se typeskilt		
Frekvens	Se typeskilt		

Merkeskilt

gorenje

TYPE: PS22/XXXXX MODEL: XXXXXXXXXXXXXXXX

ART.No.: XXXXXX/XX Ser.No.: XXXXXXXX IPX4

XXX-XXX V ~XX Hz ⇔ XX A Pmax.: XXXX W

⚡ XXXX W Ⓢ XXXX/min XX kg XX-XX MPa



MADE IN SLOVENIA

gORENJE
gospodinjaki aparati d.o.o.
Partizanska cesta 12
SI-3320 Velenje, SLOVENIA
info@gorenje.com

AUID: XX

Kontrollenhet

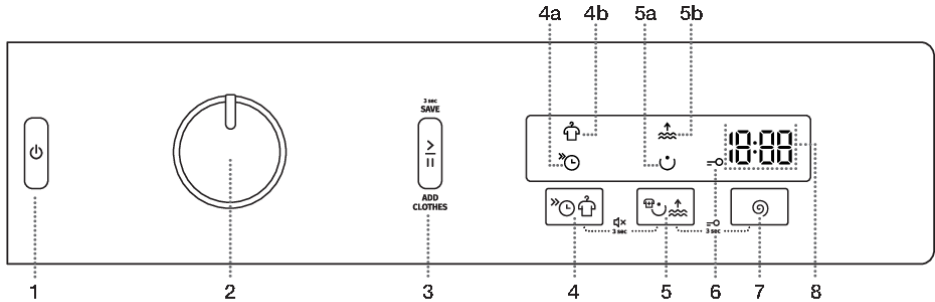

1	PÅ/AV-KNAPP Bruk denne knappen til å slå vaskemaskinen på og av og tilbake stille vaskeprogrammet.
2	PROGRAMVELGER
3	START/PAUSE-KNAPP Knappen brukes til å starte eller stoppe et program. Etter oppstart eller under pause vil lyset på knappen blinke. Når programmet er startet og kjører, lyser det konstant.
4,5	TILLEGGSFUNKSJONER 4a FAST (RASK) 4b ANTI CREASE (ANTI KRØLL) 5a PREWASH + SUPERHYGIENE (FORVASK + DESINFISERER KLESVASKEN) 5b WATER+ (VANN+)
4+5	Lyd PÅ/AV Trykk på posisjonene 4+5 og hold i 3 sekunder.
6	BARNESIKRING symbol =O lyser
5+7	Barnesikring PÅ/AV Trykk på posisjonene 5+7 og hold i 3 sekunder.
7	SPIN (SENTRIFUGERING) (SENTRIFUGERINGSFASTIGHET MAX/TØMMING /PUMPESTOPP) Funksjon for innstilling av sentrifugeringshastighet.
8	Følgende vises i DISPLAYET : <ul style="list-style-type: none"> • tilgjengelige funksjoner; • gjenværende tid for programmet; • informasjon til brukeren.

INSTALLASJON OG TILKOBLING



INFORMASJON!

Fjern all emballasjen. Vær forsiktig når du fjerner emballasjen så du ikke skader maskinen med en skarp gjenstand.

Fjerne transportbeskyttelsene



ADVARSEL!

Før du tar apparatet i bruk, må transportbeskyttelsene fjernes. En blokkert vaskemaskin kan bli skadet når den slås på for første gang. Garantien er ugyldig for slike skader!

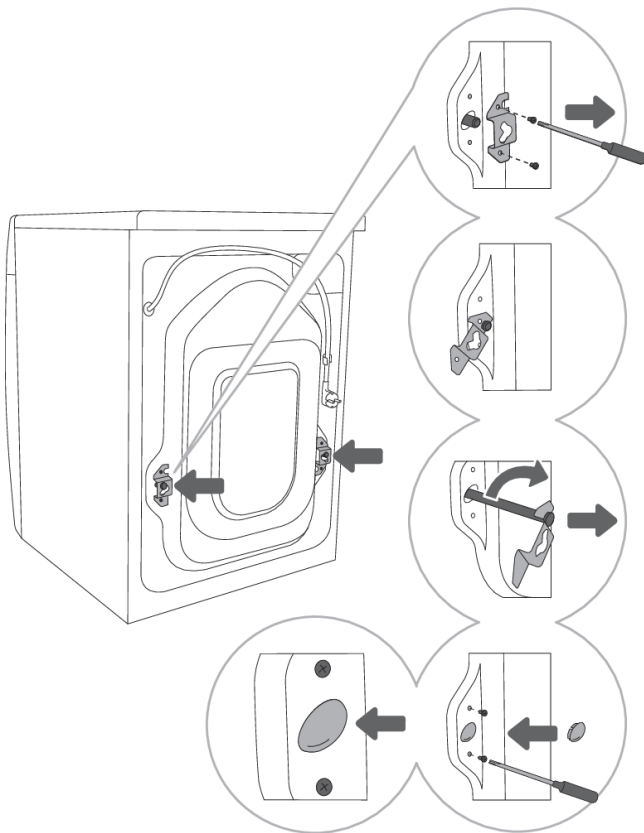

1 Flytt slangene, og løsne skruene på baksiden av vaskemaskinen. Fjern de to vinkelstykkene.

2 Skyv vinkelstykkene inn i sporet i transportbeskyttelsen; men før du gjør dette, dreier du det høyre vinkelstykket til motsatt side.

3 Bruk vinkelstykkene til å dreie transportbeskyttelsen 90° og trekke dem ut.

4 Dekk de to hullene etter er transportbeskyttelsene med plastplugg, og stram skruene du løsnet i trinn 1 på nytt. Plastpluggene ligger i posen med bruksanvisningen for vaskemaskinen.

Flytting og transport etter installasjon

INFORMASJON!

Hvis du vil flytte vaskemaskinen etter at den er installert, må vinkelstykkene og minst én av transportbeskyttelsene monteres på nytt for å hindre vibrasjonsskade på vaskemaskinen under transport (se kapitlet »INSTALLASJON OG TILKOBLING/Fjerne transportbeskyttelse«). Hvis du har mistet vinkelstykkene og transportbeskyttelsene, kan du bestille nye fra produsenten.

Riktig plassering

INFORMASJON!

Gulvet der maskinen skal stå, må ha betongbærelag. Det må være rent og tørt, ellers kan vaskemaskinen gli. Du må også rengjøre undersiden av de regulerbare bena.

INFORMASJON!

Vaskemaskinen må stå flatt og stabilt på et solid underlag.

INFORMASJON!

Hvis vaskemaskinen plasseres på et stabilt, men opphøyde underlag, må den i tillegg sikres mot velt.

Justere bena på vaskemaskinen

Bruk et vaterpass og nøkkel nr. 32 (til bena) og 17 (til mutteren). Skrunøkler følger ikke med.

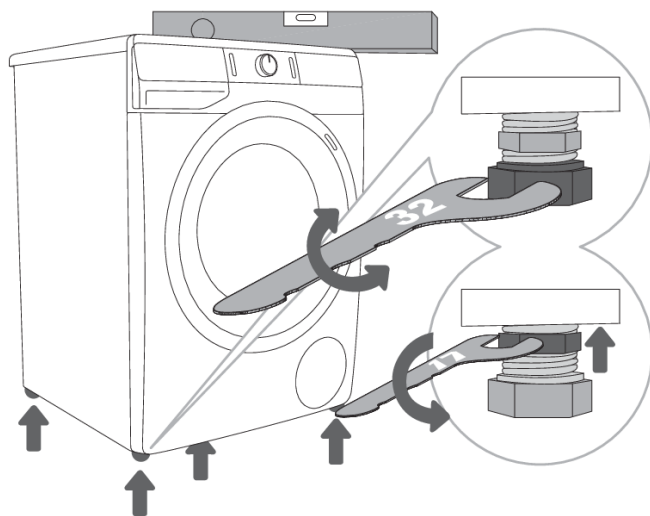

1 Vatre vaskemaskinen på langs og på tvers ved å dreie de justerbare bena.

2 Etter justering av høyden på bena må låsemutrene strammes godt med en nøkkel nr. 17, ved å dreie dem mot undersiden av vaskemaskinen ↑ (se figur).

INFORMASJON!

Feil justering av vaskemaskinen med de regulerbare bena kan forårsake vibrasjon, at maskinen glir over rommet og høy driftslyd. Feiljustering av vaskemaskinen dekkes ikke av garantien.

INFORMASJON!

Noen ganger forekommer det uvanlig eller høyere lyd under bruk; dette skyldes som oftest feil installasjon.

Plassering av vaskemaskinen

Hvis du også har en Gorenje tørketrommel med tilsvarende (samme) mål, kan den plasseres oppå Gorenje vaskemaskin (i så fall må det brukes sugekopper) eller ved siden av den (figur 1 og 3).

Hvis vaskemaskinen fra Gorenje er mindre (minimumsdybde 545 mm) enn din tørketrommel fra Gorenje, må det kjøpes en ekstra støtte for tørketrommelen (figur 2). Bruk de vedlagte sugekoppene; de skal hindre at tørketrommelen glir.

Ekstrautstyr (tørketrommelstøtte (a), sugeføtter (b) og veggfestebrakett (c)) kan kjøpes hos servicesenteret.

Underlaget der enheten plasseres må være rent og flatt.

Gorenje-vaskemaskinen som du vil plassere Gorenje-tørketrommelen oppå, må tåle vekten av Gorenje-tørketrommelen (se kapitlet »BESKRIVELSE AV TØRKETROMMELEN/Tekniske spesifikasjoner«).

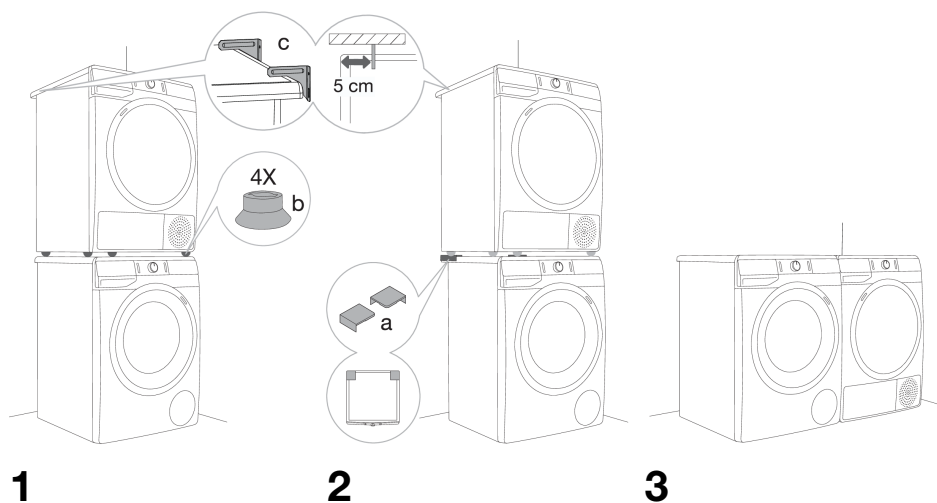

Minsteavstander rundt vaskemaskinen

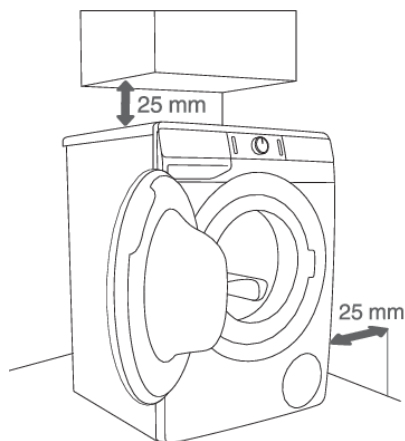

1

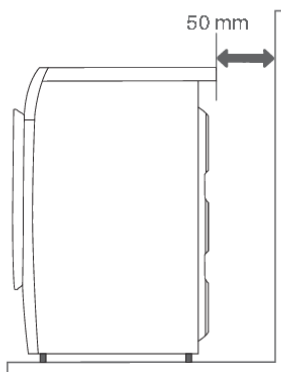

2

☛ INFORMASJON!

Vaskemaskinen bør ikke komme borti veggen eller tilstøtende møbler. For optimal drift av vaskemaskinen anbefaler vi at man overholder minsteavstanden til veggene, som vist på figuren. Dersom minsteavstandene ikke overholdes, kan ikke trykk og riktig drift av maskinen garanteres. I tillegg kan er det fare for overoppheting (figur 1 og 2).

☛ INFORMASJON!

Det frarådes å installere vaskemaskinen under en benkeplate.

Åpne døra til vaskemaskinen (fugleperspektiv)

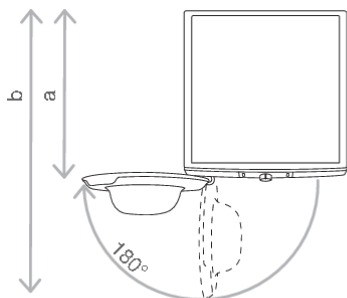

Se kapitlet »BESKRIVELSE AV VASKEMASKINEN/Tekniske spesifikasjoner«.

a = vaskemaskinens dybde

b = dybde med åpen dør

Tilkobling til vann

Fest slangen til vannkranen ved å skru den fast på gjengene.

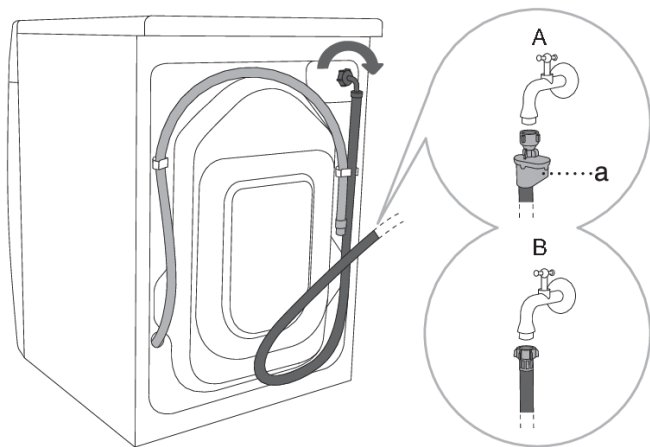

A AQUA - STOP (bare med enkelte modeller)
Hvis et internt rør eller slange er skadet, aktiveres et avstengingssystem som stenger vanntilførselen til vaskemaskinen. I slike tilfeller blir kontrollglasset (a) rødt. Skift ut inntaksslangen.

B VANLIG TILKOBLING

INFORMASJON!

Ved normal drift av vaskemaskinen skal trykket i vannledningen være mellom 0,05 og 0,8 MPa (0,5–8 bar). Minimum dynamisk vanntrykk kan du finne ut ved å måle vannstrømmen.

Det skal komme 1,2 liter vann i løpet av 30 sekunder når kranen er åpnet helt.

INFORMASJON!

Stram inntaksslangen for hånd, stramt nok til at slangen er helt tett (maks. 2 Nm). Når du har koblet til slangen, må pakningen kontrolleres med hensyn til lekkasje. Ikke bruk tang eller lignende verktøy når du kobler til slangen, for dette kan ødelegge gjengene på mutteren.

INFORMASJON!

Bruk bare inntaksslangen som følger med maskinen. Ikke benytt brukte slanger eller andre typer slanger.

INFORMASJON!

Når du kobler til inntaksslangen, må du koble den til slik at det gir tilstrekkelig og uhindret vanntilførsel.

Koble til og sikre avløpslangen

Led avløpslangen ned i en utslagsvask eller et badekar, eller koble den direkte til et avløp (minste diameter for tilkobling av avløp er 4 cm). Den loddrette avstanden fra gulvet til enden av avløpslangen må ikke være mer enn 100 cm og ikke mindre enn 60 cm. Slangen kan festes på tre forskjellige måter (A, B, C).

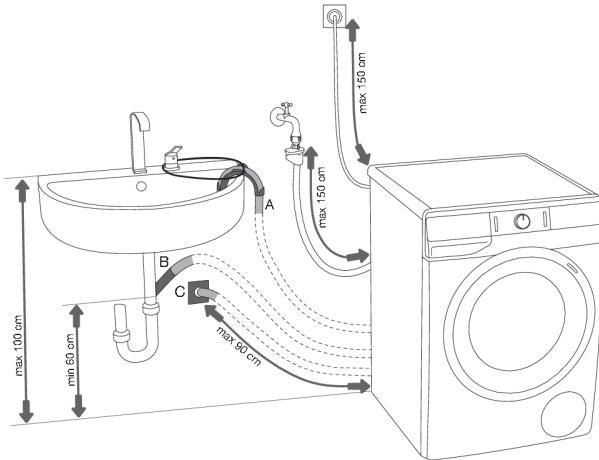

A Avløpslangen kan legges ned i en utslagsvask eller et badekar. B Bruk en streng gjennom åpningen i alburøret for å feste slangen og unngå at den glir ned på gulvet

B Avløpslangen kan også festes direkte til avløpet i utslagsvasken.

C Avløpslangen kan også kobles til et veggavløp med en riktig installert vannlås som gir mulighet til rengjøring.

D Avløpslangen må festes og låses til klemmen på baksiden av vaskemaskinen, som vist på figuren.

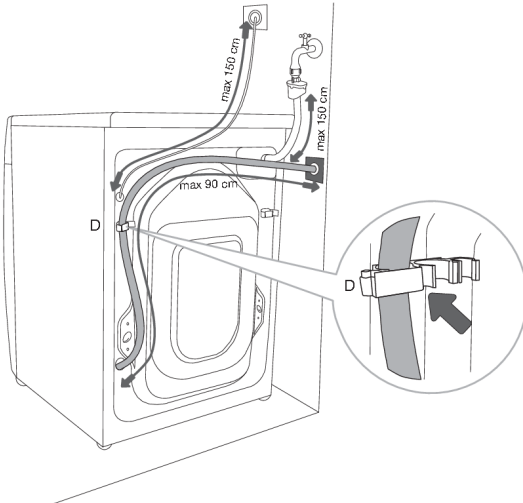

INFORMASJON!

Hvis avløpslangen ikke er riktig festet, kan trygg og riktig drift av maskinen ikke garanteres.

Tilkobling til strømnettet

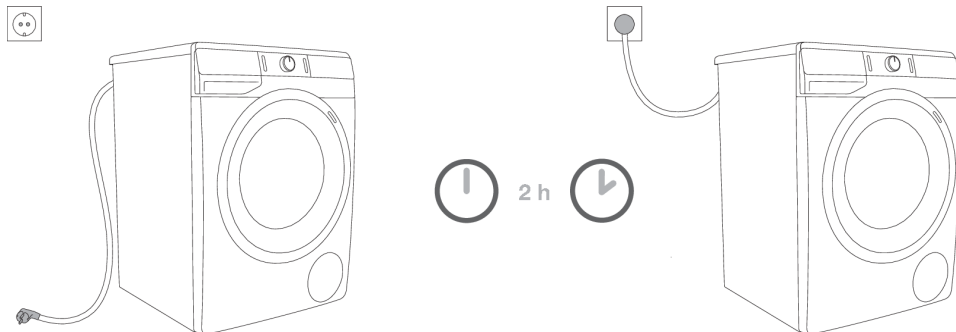

ELEKTRISK STØT!

Før du kobler vaskemaskinen til strømnettet, må du vente i minst 2 timer til den har nådd romtemperatur.

Koble vaskemaskinen til en jordet stikkontakt. Etter installering skal veggkontakten være fritt tilgjengelig. Veggkontakten skal være utstyrt med en jordingskontakt (i samsvar med gjeldende forskrifter).

Informasjon om vaskemaskinen står på merkeskiltet (se kapitlet »BESKRIVELSE AV VASKEMASKINEN/Tekniske data«).



ELEKTRISK STØT!

Vi anbefaler overspenningsvern for å beskytte enheten ved lynnedslag.



ADVARSEL!

Vaskemaskinen må ikke kobles til strømnettet ved hjelp av en skjøteledning.



INFORMASJON!

Vaskemaskinen må ikke kobles til et strømuttak som er beregnet på en elektrisk barbermaskin eller hårføner.



INFORMASJON!

Reparasjon og vedlikehold som berører sikkerhet eller ytelse, skal utføres av kvalifisert fagpersonell.

FØR ENHETEN FOR FØRSTE GANG

Kontroller at vaskemaskinen er koblet fra strømmettet. Deretter åpner du døra mot deg (figur 1 og 2).

Før første gangs bruk bør du vaske trommelen med en myk og fuktig klut og vann, eller bruke programmet Cotton 90°C (Bomull 90°C). Det må ikke være tøy i vaskemaskinen; trommelen må være tom (figur 3 og 4).

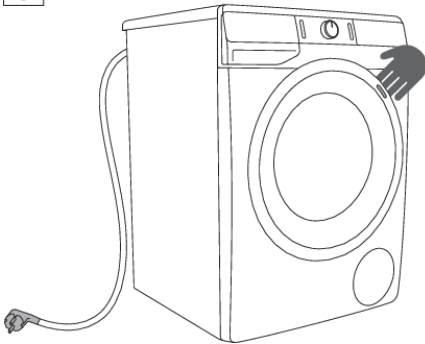

1

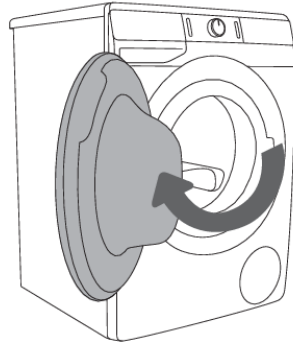

2

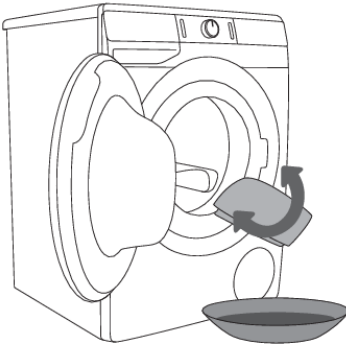

3

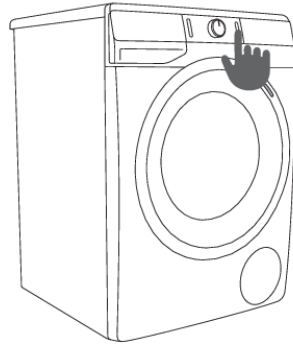

4



ADVARSEL!

Ikke bruk løsemidler eller rengjøringsmidler som kan skade vaskemaskinen (vennligst følg anbefalingene og advarslene fra produsentene av rengjøringsmiddelet).

VASKEPROSESSEN, TRINN FOR TRINN (1–6)

Trinn 1: Følg vaskeanvisningene på tøyet

Normal vask;			
Sensitivt tøy			
	Maks. vasketemperatur 95°C		Maks. vasketemperatur 40 °C
			Kun handvask
	Maks. vasketemperatur 60°C		Maks. vasketemperatur 30°C
			Tåler ikke vask
Bleking			
	Bleking i kaldt vann		Tåler ikke bleking
Tørrens			
	Tørrens med alle midler		Petroleumløsemiddel R11, R113
	Tørrens i parafin, ren sprit og i R113		Tåler ikke tørrens
Stryking			
	Strykes på maks. 200°C		Strykes på maks. 110°C
	Strykes på maks. 150°C		Tåler ikke stryking
Tørking			
	Tørkes flatt (legges på et flatt underlag)		Høy temperatur
	Drypptørkes		Lav temperatur
	Henges til tork		Tåler ikke tørketrommel

Trinn 2: Forbered vaskingen

1. Sorter tøyet etter tekstiltype, farge, tilsmussingsgrad og tillatt vasketemperatur (se PROGRAMTABELL).
2. Vask tøy som avgir mye lo og fibrer atskilt fra annen klesvask.
3. Knepp igjen knapper og lukk glidelåser, knytt sammen bånd og vring lommer; fjern eventuelle metallklips som kan skade vasketøyet og vaskemaskinen innvendig eller stoppe til avløpet.
4. Legg ekstra ømfintlige klær og små ting i en vaskepose som er beregnet til formålet. (Tørkeposer er tilgjengelige som ekstra tilbehør.)

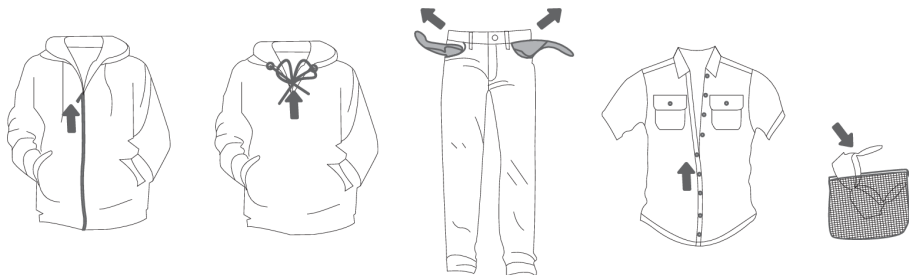

Slå på vaskemaskinen

Koble vaskemaskinen til strømmettet med strømledningen, og koble vaskemaskinen til vanntilførselen.

Trykk på (1) PÅ/AV-knappen for å slå på vaskemaskinen (figur 1 og 2).

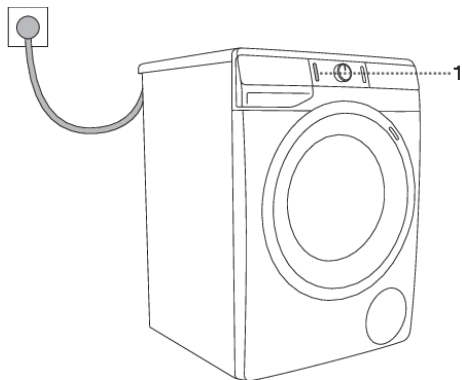

1

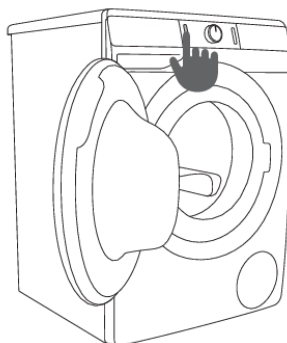

2

Legge tøy i vaskemaskinen

Åpne døra til vaskemaskinen ved å trekke håndtaket mot deg (figur 1).

Legg tøyet inn i trommelen (når du har kontrollert at trommelen er tom) (figur 2).

Pass på at ingen plagg sitter fast mellom døra og gummipakningen.

Lukk døra til vaskemaskinen (figur 3).

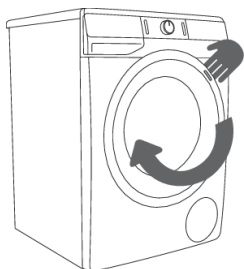

1

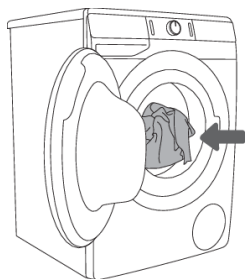

2

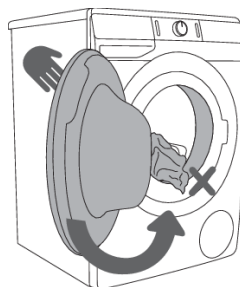

3

Ikke ha for mye i trommelen! Se PROGRAMTABELL, og overhold nominell belastning som angitt på merkeplaten.

Hvis vaskemaskintrommelen er for full, vil ikke tøyet bli vasket like grundig.

Trinn 3: Velge vaskeprogram

Velg **program** ved å dreie programvelgeren (2) mot venstre eller høyre (avhengig av tøytype og hvor skittent tøyet er). Se PROGRAMTABELL.

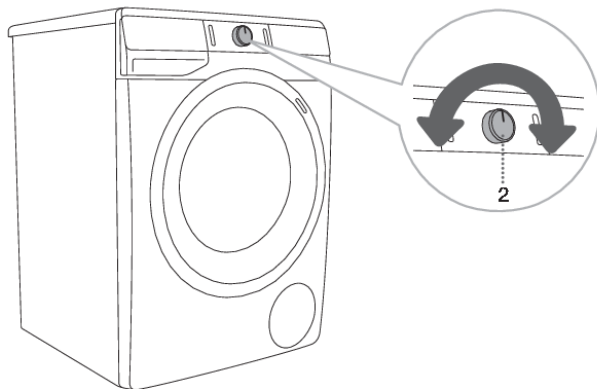

INFORMASJON!

Programvelgeren (2) vil ikke dreie automatisk under drift.



INFORMASJON!

Vaskeprogrammene er omfattende programmer som inkluderer alle vasketrinnene, også tøymykning og sentrifugering (dette gjelder ikke for Delprogrammer).







INFORMASJON!

Delprogrammer er frittstående programmer. Bruk dem når du ikke trenger hele vaskeprogrammet.

Programtabell

Program	Maks. tøymenge	Maks.  3)	Programbeskrivelse
 Cotton  (Bomull) 20°C–90°C	* MAX	MAX ¹⁾	Program for å vaske hvitt og farget bomullstøy, håndklær, sengetøy, t-skjorter og lignende. Temperaturen kan stilles inn separat; derfor må du følge vaskeanvisningene på klærne. Sentrifugeringshastigheten kan stilles inn etter smak og behag. Programtiden og vannmengden justeres etter tøymengden.
 Mix  (Blandet tøy/Syntetisk) 30°C–40°C	3,5 kg	1200 ²⁾	Vaskeprogram for ømfintlige klær av syntetiske og blandede fibre eller viskose, og for enkelt stell av bomull. Følg anvisningene på klærne.
Drum clean (Selvrenseprogram)	0 kg	-	Dette programmet brukes til å rengjøre trommelen og fjerne rester av vaskemiddel og bakterier. For å velge programmet dreier du programvelgeren til venstre eller høyre til posisjonen Drum clean (Selvrenseprogram). Ingen andre tilleggsfunksjoner kan velges. Trommelen må være tom. Ikke doser vaskemiddel eller tøymykner! Du kan tilsette litt destillert (sprit) eddik (cirka 2 dl) eller natriumbikarbonat (1 spiseskje eller 15 g). Vi anbefaler at programmet kjøres minst en gang i måneden.
 Spin Drain (Sentrifugeringshastighet Tømming) (Delprogram)	/	MAX ¹⁾	Bruk programmet hvis du bare ønsker å sentrifugere tøyet. Hvis du bare vil pumpe ut vannet fra vaskemaskinen, trykker du på knappen (7) SPIN  (SENTRIFUGERING) og velger  (tømming).
 Rinse&Softening (Skylling&Tøymykning) (Delprogram)	/	MAX ¹⁾	For mykning, stiving eller impregnering av det vaskede tøyet. Kan også brukes som skyllesyklus, men ikke tilsett vaskemiddel eller tøymykner. Programtrinnet fullføres med en ekstra skylning. Du kan også velge WATER+  (VANN+) ved å velge Tilleggsfunksjonen.
 Eco 40-60	* MAX	MAX ¹⁾	Vaskesyklus for rengjøring av normalt skittent bomullstøy med vaskedeklarasjon på 40°C eller 60°C.
 Speed 20' (Hurtigvask 20') 30°C	2,5 kg	1000 ²⁾	Hurtigvask for tøy som bare trenger oppfriskning.

Program	Maks. tøymenge	Maks.  3)	Programbeskrivelse
 Wool (Ull&Håndvask) 30°C	2 kg	800 ²⁾	Skånsomt vaskeprogram for vask av ull, silke og klær som krever håndvask. Maksimal temperatur er 30°C. Dette programmet har en kort sentrifugeringsssyklus. Den høyeste sentrifugeringshastigheten er 800 o/min.
 Shirts (Skjorter med damp) 40 °C	3,5 kg	1200 ²⁾	Dette programmet er beregnet for vasking av plagg av bomull, mikrofibrer og syntetiske tekstiler; for vasking av krager og mansjetter. Vasken skjer ved lav temperatur, med ekstra mye vann og skånsom tromling. Forhåndsinnstilt sentrifugeringshastighet er 800 o/min. Damp brukes mot slutten av programmet for å redusere krøller.
 Extra hygiene 60°C	* MAX	MAX ¹⁾	Dette programmet brukes til å vaske bomullsplagg som krever ekstra grundig vask, for eksempel klær til personer som har svært sensitiv hud eller allergier. Vi anbefaler å vrenge plaggene, for da vil hud og andre rester vaskes bort. Damp brukes mot slutten av programmet for å redusere krøller.
Power 59 32' 40 °C	4 kg	MAX ¹⁾	Program for mindre mengder lite skittent tøy. Vaskeprogrammet omfatter kraftig tromling og maksimal sentrifugeringshastighet. Programmet varer i 59 minutter. Ved bruk av hurtigfunksjonen FAST (RASK) varer programmet i 32 minutter.

* Maksimal oppgitt belastning (MAX) – se merkeskiltet

** Halvfullt (1/2)

/ Alle tøymengder (0 kg – MAX kg)

1) Maksimal sentrifugeringshastighet (MAX) – se merkeskiltet

2) Avhengig av modellen

 3) Maksimal sentrifugeringshastighet



INFORMASJON!

Ha i pulver eller flytende vaskemiddel i samsvar med anvisningene fra produsenten ut fra vasketemperatur, hvor skittent tøyet er og vannets hardhet.

Hvis det skummer for mye i vaskemaskinen eller siver skum ut gjennom vaskemiddelskuffen, må det vaskede tøyet skylles grundig med rikelige mengder vann. Velg et vaskeprogram, men ikke tilsett vaskemiddel.



INFORMASJON!

Maksimal tøymengde i kg (for Bomullsprogrammet) er angitt på typeskiltet til vaskemaskinen (se kapitlet »BESKRIVELSE AV VASKEMASKINEN/Tekniske spesifikasjoner«).

**INFORMASJON!**

Maksimal eller nominell tøymengde gjelder tøy som er forberedt i henhold til standarden IEC 60456.

**INFORMASJON!**

For bedre vaskeeffekt anbefaler vi å fylle trommelen 2/3 ved bruk av bomullsprogrammene.

**INFORMASJON!**

Lav vanntemperatur, lav nettspenning og ulik tøymengde kan påvirke vasketiden; den gjenstående tiden som vises, justeres tilsvarende under vaskeprosessen.

TIDSOPTIMERING UNDER FREMDRIFTEN AV PROGRAMMET

I det tidlige stadiet av vaskeprogrammet bruker vaskemaskinen avansert teknologi for å registrere tøymengden. Etter at tøymengden er registrert, tilpasser maskinen programtiden.

Vaskeprogrammer med damp

Tilsetning av damp i det siste vasketrinnet løsner tøyet, gir en lett desinfisering og fjerner enkelte allergener. Når du har brukt et slikt program, blir tøyet mykt, smidig og friskt og krever mindre stryking.

Ved bruk av damp kan du også bruke mindre tøyemykner eller sløyfe den helt.

For å få bedre effekt av damp på tøyet anbefaler vi halv maskin.

Trinn 4: Velge tilleggsfunksjoner

De fleste programmene har grunninnstillinger, men disse innstillingene kan endres.

Juster innstillingene ved å trykke på den aktuelle funksjonsknappen (like før du trykker på (3) START/PAUSE-knappen).

Funksjoner som ikke kan endres med det valgte vaskeprogrammet, lyser svakt (dimmet).

Enkelte innstillinger kan ikke velges for enkelte programmer. Slike innstillinger lyser ikke, og knappen blinker når du trykker på den (se TABELL OVER TILLEGGSFUNKSJONER).

Beskrivelse av funksjonsindikatorer for valgt program:

- **lyser klart** (Grunninnstilling/standardinnstilling);
- **lyser svakt** (Funksjoner som kan endres) og
- **lyser ikke** (Funksjoner som ikke kan velges).

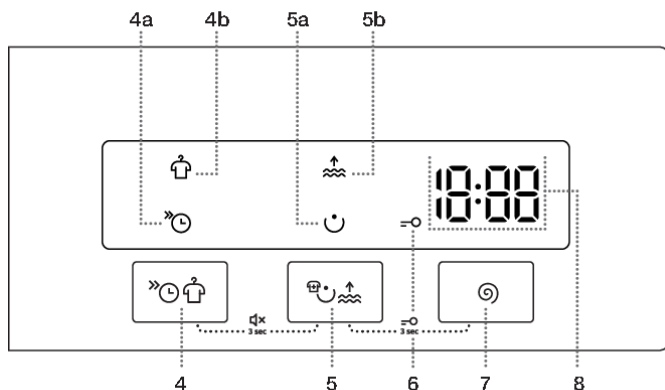

TILLEGGSFUNKSJONER

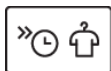

Hvis du trykker på posisjon (4) flere ganger, kan du velge mellom **FAST** »⌚ (RASK) (4a) og **ANTI CREASE** 👕 (ANTIKRØLL) (4b).

FAST »⌚ (RASK)

Når funksjonen (4a) **FAST** »⌚ (RASK) er aktivert, gjennomføres programmet raskere.

Vi anbefaler halvfullt for bomullsprogrammet.

ANTI CREASE 👕 (ANTIKRØLL)

Bruk funksjonen (4b) **ANTI CREASE** 👕 (ANTIKRØLL) for å unngå krøllete klær. Når vaskeprogrammet er fullført, gjennomføres det skånsom tromling.

Denne funksjonen anbefales for delikat klesvask.

RE vises i displayet (8). Funksjonen kan deaktiveres ved å trykke på (1) PÅ/AV-knappen.



Hvis du trykker på posisjon (5) flere ganger, kan du velge mellom **PREWASH + SUPERHYGIENE** (FORVASK + DESINFISERER KLESVASKEN) (5a) og **WATER+** (VANN+) (5b).

SUPERHYGIENE (DESINFISERER KLESVASKEN)

Funksjonen **Superhygiene** brukes til å desinfisere klesvasken.

Når du har valgt funksjonen for desinfisering, tilsetter du desinfeksjonsmiddelet i det spesielle doseringskammeret som du finner i kammeret for forvask. Følg produsentens anbefalte mengde.

Når du har tilsatt desinfeksjonsmiddelet, velger du vaskeprogram og trykker på knappen **Superhygiene**.

Nå kan du starte programmet ved hjelp av (3) START/PAUSE-knappen.

Når denne funksjonen brukes, tar vaskeprogrammet cirka 30 minutter mer enn til vanlig.

Anbefalt trommelbelastning er maksimalt 3 kg.

Følg instruksjonene fra produsenten av produktet du bruker.

Bruk bare desinfeksjonsmidler som er egnet for klær. Hvis du bruker andre desinfeksjonsmidler, kan det skade klærne dine (misfarging, flekker og lignende).

Hvis du vasker ømfintlige plagg, må du kontakte produsenten av plaggene for å finne ut om de kan vaskes med desinfeksjonsmiddel, slik at de ikke blir skadet.

Du tar fullt ansvar for bruk av desinfeksjonsmidler.

INFORMASJON!

Hvis du har valgt et program med forvask og du har tilsatt pulvervaskemiddel i kammeret for forvask, fjerner du beholderen for desinfeksjonsmiddel.

PREWASH (FORVASK)

Vask av ekstra skittent tøy, særlig med gjenstridige, overfladiske flekker.

INFORMASJON!

Hvis du velger FORVASK, må du tilsette vaskemiddel i forvaskkammeret.

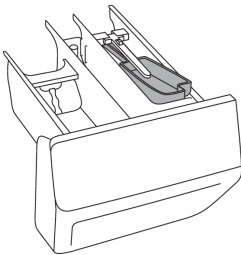

WATER+ (VANN+)

Bruk denne funksjonen for å spare vann med enkelte av programmene.



SPIN (SENTRIFUGERING)

(SENTRIFUGERINGSHASTIGHET/TØMMING/PUMPESTOPP)

Justere sentrifugeringshastigheten. Alle programmer (bortsett fra Drum clean (Selvrenseprogram)) har en forhåndsdefinert sentrifugeringshastighet som kan justeres ved å trykke på posisjon (7)

SPIN (SENTRIFUGERING)

(SENTRIFUGERINGSHASTIGHET/TØMMING/PUMPESTOPP).

Hvis du velger tømning uten sentrifugering, vises symbolet  på displayet.

Hvis du velger »Pumpestopp«, vises symbolet  på displayet.

Velg funksjonen »Pumpestopp«  når du ønsker at tøyet skal bli liggende i vann slik at det ikke blir krøllet etter siste skyllesyklus når du ikke kan ta det ut av vaskemaskinen rett etter at vaskeprogrammet er ferdig. Brukeren kan stille inn ønsket sentrifugeringshastighet. For å fortsette programmet trykker du på (3) **START/PAUSE**-knappen som lyser. Vannet tømmes ut (pumpes ut), og deretter kjøres den siste sentrifugeringssyklusen.

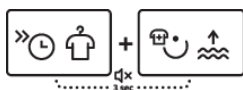
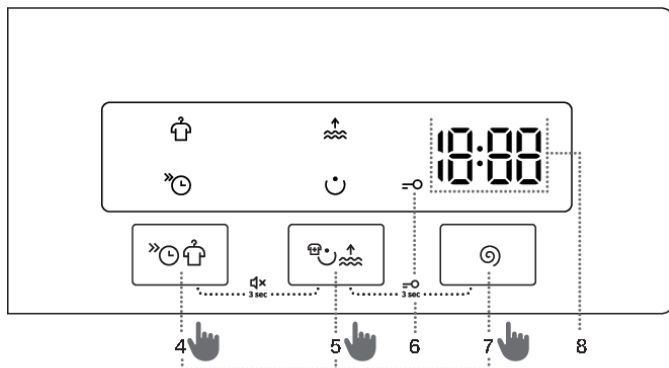

LYD PÅ/AV

For å slå av lydene trykker du samtidig på posisjon (4) og (5) og holder dem inne i minst tre sekunder.

For å slå på lyden igjen trykker du på posisjon (4) og (5) samtidig og holder dem inne i minst tre sekunder.

Hvis du slår av lyden, vil det ikke komme lydsignal når vaskeprogrammet er fullført.



BARNESIKRING

Sikkerhetsfunksjon.

For å aktivere barnesikringen trykker du samtidig på posisjonene (5) og (7) og holder i tre sekunder. Nedtelling vises i displayet. Valget blir bekreftet av et lydsignal og et signallys (symbolet =o (6) lyser).

Barnesikringen slås av på samme måte. Så lenge barnesikringen er på, kan ikke program, innstillinger eller tilleggsfunksjoner endres.

Barnesikringen blir stående på selv om vaskemaskinen slås av. Av sikkerhetsgrunner hindrer ikke barnesikringen at man kan slå av vaskemaskinen med (1) PÅ/AV-knappen. For å velge et nytt program må du først deaktivere barnesikringen.

💡 INFORMASJON!

Enkelte innstillinger kan ikke velges i kombinasjon med bestemte programmer. Slike funksjoner lyser ikke på displayet, og når den tilsvarende knappen trykkes inn, høres et lydsignal og lyset på knappen blinker (se FUNKSJONSTABELL).



















💡 INFORMASJON!

Aktiver/deaktiver funksjonene ved å trykke på ønsket funksjon (før du trykker på knappen (3) START/PAUSE). En indikator lyser ved funksjonene som er valgt.

💡 INFORMASJON!

Når vaskemaskinen er slått av, går alle tilleggsinnstillingene tilbake til grunninnstillinger eller egendefinerte innstillinger, unntatt lydsignalinnsstillingen.

Tabell over tilleggsfunksjoner

Program	FAST 	ANTI CREASE 	PREWASH + SUPERHYGIENE 	WATER+ 	SPIN 	PUMPESTOPP
 Cotton  (Bomull) 20°C–90°C	•	•	•	•	•	•
 Mix  (Blandet tøy/Syntetisk) 30°C–40°C	•	•	•	•	•	•
Drum clean (Selvrenseprogram)						
 Spin Drain (Sentrifugeringshastighet Tømming) (Delprogram)					•	
 Rinse&Softening (Skylling&Tøymykning) (Delprogram)		•		•	•	•
 Eco 40-60						
 Speed 20' (Hurtigvask 20') 30°C		•			•	•
 Wool (Ull&Håndvask) 30°C	•	•		•	•	•
 Shirts  (Skjorter med damp) 40 °C	•	•	•	•	•	•
 Extra hygiene  60°C	•	•	•	•	•	•
Power 59'32' 40 °C	•	•	•	•	•	•

- Tilleggsfunksjoner kan brukes

Trinn 5: Starte vaskeprogrammet

Trykk på knappen (3) **START/PAUSE**.

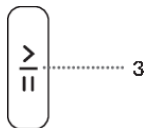

GJENVÆRENDE TID FOR PROGRAMMET vises i displayet.

Symboler lyser på de valgte funksjonene.

Når du har trykt på knappen (3) **START/PAUSE**, kan sentrifugeringshastigheten justeres (unntatt for Drum clean (Selvrenseprogram), og **SPIN (SENTRIFUGERING)** (**SENTRIFUGERINGSKRAFT/TØMMING/PUMPESTOPP**) og **BARNESIKRINGEN** kan aktiveres eller deaktiveres, mens andre innstillinger ikke kan endres.



INFORMASJON!

Hvis **GJENVÆRENDE TID FOR PROGRAMMET** blinker tre ganger i displayet og det høres et lydsignal, betyr det at døren på vaskemaskinen er åpen eller ikke helt lukket. Lukk døra til vaskemaskinen, og trykk en gang til på knappen (3) **START/PAUSE** for å gjenoppta vaskeprogrammet.

Trinn 6: Vaskeprogram slutt

Vaskemaskinen angir slutten på vaskeprogrammet med et lydsignal, og **End** (Slutt) vises på displayet til vaskemaskinen skifter til lav standbymodus eller slår seg av. Etter 5 minutter vises ikke symbolet

End (Slutt) lenger.



1. Åpne døra til vaskemaskinen.
2. Ta tøyet ut av maskinen.
3. Tørk av dørpakningen av gummi og glassruten.
4. Lukk døra!
5. Steng vannkranen.
6. Slå av vaskemaskinen (trykk på knappen (1) **PÅ/AV**).
7. Trekk støpselet ut av stikkkontakten.

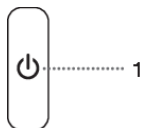

AVBRYTE OG ENDRE PROGRAMMET

Manuelt avbrudd

For å sette vaskeprogrammet på pause eller avbryte det trykker du på knappen (1) PÅ/AV. Signallampene blinker på displayet. Samtidig pumper vaskemaskinen vannet ut av vaskemaskintrommelen. Når vannet er pumpet ut, vil døra til vaskemaskinen være låst opp. Hvis vannet i vaskemaskinen er varmt, vil vaskemaskinen automatisk avkjøle det og pumpe/tømme det ut.

Personlige innstillinger

Grunn- eller standardinnstillingene for hvert vaskeprogram kan også endres. Når du velger vaskeprogrammet og ekstra funksjoner, kan du lagre kombinasjonen ved å trykke på knappen (3) START/PAUSE og holde den inne i tre sekunder (tiden telles ned i displayet). **5** vises på displayet.



Programmet vil være lagret helt til du endrer det med samme prosedyre.

Personlige innstillinger kan også tilbakestilles til fabrikkinnstillinger i brukermenyen.

AdaptTech

Når en innstilling for et vaskeprogram brukes tre ganger på rad, lagres denne innstillingen som standard og vil alltid bli foreslått når du velger det vaskeprogrammet – dette kalles **ADAPTTECH**-funksjonen. Hvis du manuelt lagrer innstillingene for et vaskeprogram, deaktiveres **ADAPTTECH**-funksjonen på dette vaskeprogrammet.

Menyen personlige innstillinger

Slå på vaskemaskinen ved å trykke på knappen (1) PÅ/AV. Trykk samtidig på posisjonene (4) **TILLEGGSFUNKSJONER** og (7) **SPIN**  (**SENTRIFUGERING**) (**SENTRIFUGERINGSHASTIGHET/TØMMING/PUMPESTOPP**) for å åpne menyen Personlige innstillinger. Signallampene for **ANTI CREASE**  (**ANTIKRØLL**) og **WATER+**  (**VANN+**) lyser på displayet.

Nummer 1 vises på LED-displayet, som også viser innstillingsfunksjonen. Drei programvelgeren (2) til venstre eller høyre for å velge funksjonen som skal endres. Nummer 1 viser lydinnstillinger og nummer 2 viser tilbakestilling av personlige programinnstillinger til fabrikkstandard. Hvis de ønskede innstillingene ikke velges i løpet av 20 sekunder, vil programmet automatisk gå tilbake til hovedmenyen.

Trykk på posisjonene for **TILLEGGSFUNKSJONER** for å bekrefte ønskede funksjoner og deres innstillinger (posisjon 5) Trykk på posisjon (4) for å gå tilbake ett trinn.

Lydsignalvolumet kan stilles inn på fire nivåer (0 betyr at lyden er av; 1 betyr at knappelyden er aktivert; 2 betyr lavt volum og 3 betyr høyt volum). Velg volumnivå ved å dreie programvelgeren (2) mot venstre eller høyre. Den laveste innstillingen betyr at lydsignalet er slått av.

Pauseknapp

Vaskeprogrammet kan alltid stoppes ved å trykke på knappen (3) START/PAUSE. Vaskeprogrammet er **stoppet midlertidig** når gjenstående tid før programslutt blinker på displayet. Hvis det ikke er vann i trommelen og vanntemperaturen ikke er for høy, vil døra låses opp etter en viss tid, og den kan åpnes. For å fortsette vaskeprogrammet lukker du først døra, og deretter trykker du på knappen (3) **START/PAUSE**.

Legge i/ta ut tøy fra vaskemaskinen under drift

Etter en viss tid kan døren til vaskemaskinen åpnes dersom vannstanden og temperaturen er under en forhåndsdefinert terskel.

Hvis betingelsene nedenfor er oppfylt, frigjøres den elektroniske dørlåsen og døren til vaskemaskinen kan åpnes;  vil vises i displayet:

- vanntemperaturen i trommelen må være passende,
- vannstanden i trommelen må være under et visst nivå.

For å legge i eller ta ut tøy fra vaskemaskinen når programmet kjører gjør du følgende:

1. Trykk på (3) **START/PAUSE**-knappen.
2. Vis alle betingelsene for frigjøring av den elektroniske dørlåsen er oppfylt, kan du åpne døren til vaskemaskinen og legge i eller ta ut tøy fra trommelen.
3. Lukk døren til vaskemaskinen!
4. Trykk på knappen (3) **START/PAUSE**.

Vaskeprogrammet fortsetter.

INFORMASJON!

Hvis du legger i store mengder tøy under vaskingen, kan tøyet bli vasket mindre effektivt ettersom vaskemaskinen opprinnelig har registrert lavere vekt for tøyet og tilsatt mindre mengder vann. For lite vann i forhold til tøymengde kan også føre til skade på tøyet (gnidning av tørt tøy), og vasketiden kan bli lengre.

INFORMASJON!



Vasketiden vil fortsette fra det punktet vaskeprogrammet ble avbrutt.

Feil

Ved feil avbrytes programmet.

Et lydsignal varsler om slike hendelser (se FEILSØKING OG FEILTABELL), og feilen vises i displayet (E:XX).

Strømbrudd

Ved strømbrudd avbrytes vaskeprogrammet. Når strømmen kommer tilbake, vil vaskeprogrammet gjenoptas fra der det ble avbrutt. Når vaskesyklusen er fullført, vil   vises vekselvis i displayet. Det informerer brukeren om strømbruddet og om at det har påvirket vaskeprogrammet.

Vasketiden vil fortsette fra det punktet vaskeprogrammet ble avbrutt.

Åpne døra (pause/avbryt/skifte program)

Døra til vaskemaskinen kan åpnes hvis vannstanden i maskinen er lav nok og vanntemperaturen ikke er for høy.

INFORMASJON!

Hvis vaskemaskinen ikke er koblet til stikkontakten eller hvis det blir strømbrudd mens programmet gjennomføres, kan ikke døren på vaskemaskinen åpnes. Da må vaskemaskinen kobles til på riktig måte. Eventuelt må elektriker tilkalles.

Vise antall fullførte vaskesykluser

(modellavhengig)

Hvis du kobler apparatet fra strømforsyningen, venter i 10 sekunder og deretter kobler til strømledningen igjen, vises informasjon om antall fullførte vaskesykluser i displayet i 3 sekunder. Etter 3 sekunder går apparatet over i standby-modus.

RENGJØRING OG VEDLIKEHOLD



ELEKTRISK STØT!

Koble vaskemaskinen fra strømmen før rengjøring.

Rengjøring av vaskemiddelskuffen



INFORMASJON!

Vaskemiddelskuffen bør rengjøres minst to ganger i måneden.

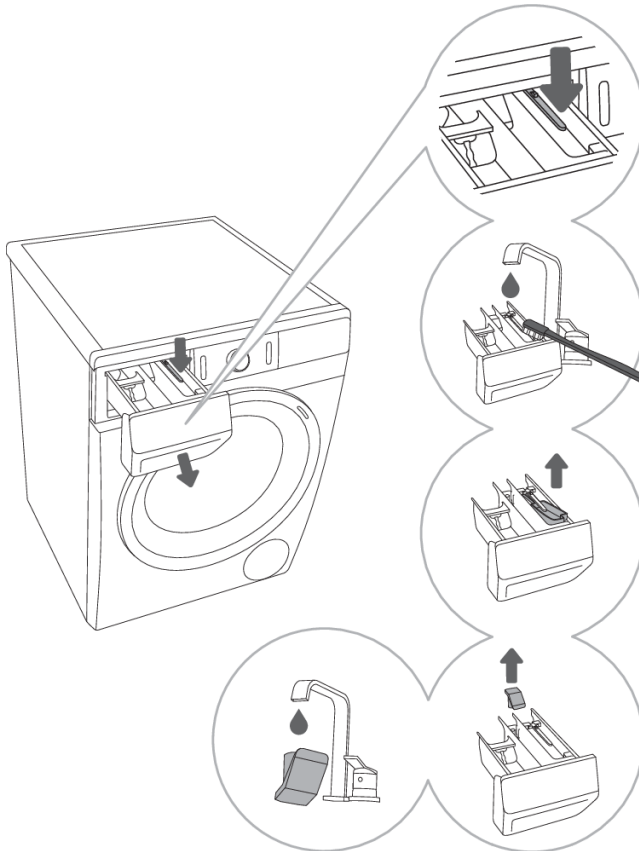

1 Trykk på den lille tappen for å trekke vaskemiddelskuffen helt ut.

2 Vask skuffen under rennende vann med en børste, og tørk den godt. Fjern også eventuelle vaskemiddelrester fra bunnen av innspylingsområdet.

3 Rengjør doseringskammeret for desinfeksjonsmiddel ved behov.

4 Fjern og rengjør proppen hvis nødvendig.

5 Rengjør dekselet og kammeret i rennende vann, og monter dem igjen.



INFORMASJON!

Ikke vask vaskemiddeltanken i oppvaskmaskin.

Rengjøring av inntaksslangen, huset til vaskemiddelskuffen og dørpakningen av gummi

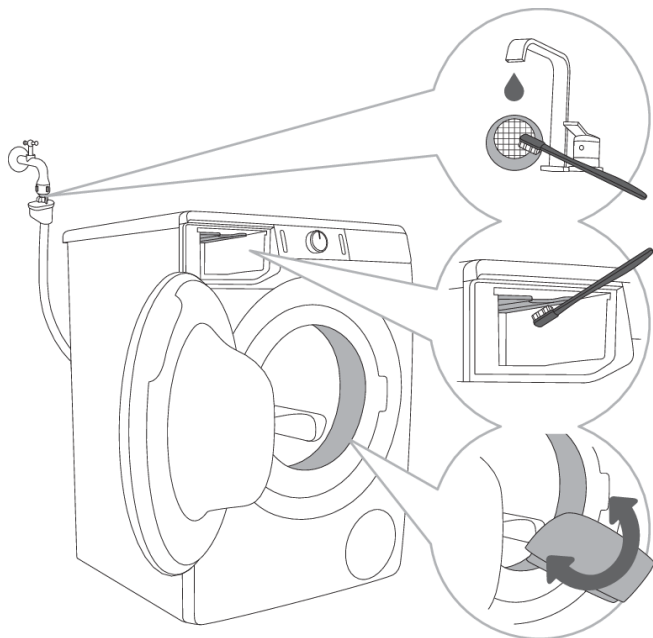

.....
1 Vask nettfilteret ofte under rennende vann.
.....

2 Bruk en børste til å rengjøre hele skylledelen av vaskemaskinen, særlig dysene på oversiden av skyllekammeret.
.....

3 Etter hver vask må du tørke av dørpakningen av gummi for å forlenge levetiden.
.....

Rengjøre pumpefilteret

💡 INFORMASJON!

Under rengjøring kan det lekke ut litt vann. Det anbefales derfor å legge en vannoppsugende klut på gulvet.

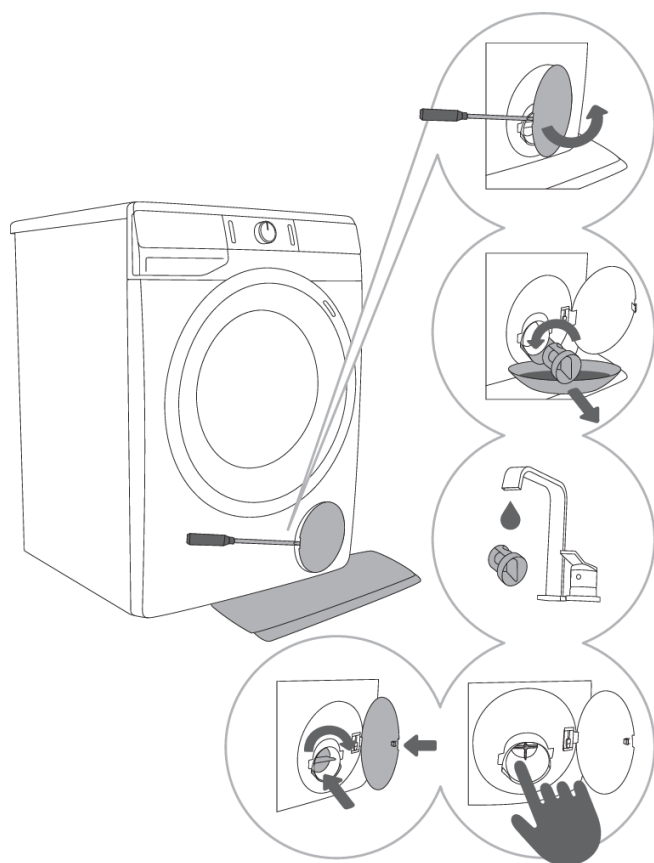

1 Åpne pumpefilteret med et egnet redskap (flat skrutrekker eller lignende).

2 Trekk ut vannutløpstrakten før du rengjør pumpefilteret. Drei pumpefilteret langsomt mot urviseren. Trekk ut og fjern pumpefilteret for å la vannet renne sakte ut.

3 Vask pumpefilteret grundig under rennende vann.

4,5 Fjern alle gjenstander og urenheter fra filterhuset og urenheter fra filterhuset og viftehjulet. Fjern alle gjenstander og urenheter fra filterhuset og propellen på pumpen. Sett pumpefilteret tilbake på plass som vist på figuren, og fest det ved å dreie det med urviseren. For å få god tetting må overflaten på filterpakningen være ren.

💡 INFORMASJON!

Pumpefilteret må rengjøres innimellom, særlig etter vasking av fleece, ull eller gammelt tøy.

Rengjøre vaskemaskinen utvendig



ELEKTRISK STØT!

Koble alltid vaskemaskinen fra strømmettet før rengjøring.

Rengjør vaskemaskinen utvendig og displayet med en myk og fuktig bomullsklut og vann.



ADVARSEL!

Ikke bruk løsemidler eller rengjøringsmidler som kan skade vaskemaskinen (vennligst følg anbefalingene og advarslene fra produsentene av rengjøringsmiddelet).



INFORMASJON!

Ikke rengjør vaskemaskinen med vannstråler!

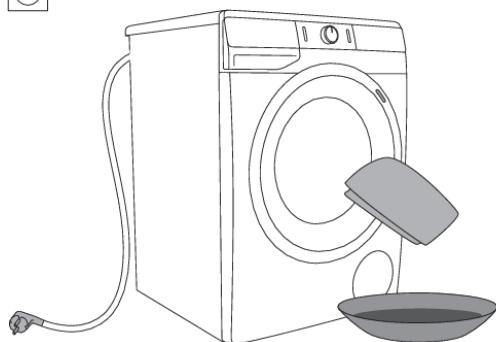

FEILSØKING

Hva skal jeg gjøre ...?





Vaskemaskinen kontrollerer automatisk gjennomføringen av spesielle funksjoner i løpet av vaskeprogrammet. Hvis det registreres noe unormalt, vises dette med (E:XX) på displayet. Vaskemaskinen rapporterer feilen helt til den slås av. Forstyrrelser fra omgivelsene (f.eks. kraftnettet) kan føre til forskjellige feilmeldinger (se FEILSØKING OG FEILTABELL).







I slike tilfeller:







- Slå av vaskemaskinen og vent en liten stund.
- Slå på maskinen igjen og gjenta vaskeprogrammet.
- De fleste feilene kan løses av brukeren (se EILSØKING OG FEILTABELL).
- Hvis feilen oppstår igjen, må du kontakte nærmeste serviceavdeling.
- Reparasjoner skal alltid utføres av autorisert tekniker.

Feilsøking og feiltabell



Feil som vises på displayet, kan være følgende:











Problem/Feil	Visning på displayet og problembeskrivelse	Hva skal jeg gjøre?
	Uriktige innstillinger	Start programmet på nytt. Hvis feilen gjentar seg, må du kontakte en servicetekniker.
	Feil på temperatursensor	Inntaksvannet er for kaldt. Gjenta vaskeprogrammet. Hvis feilen dukker opp på nytt, tar du kontakt med kundeservice.
	Feil på grunn av låst dør	Kontroller at døra til vaskemaskinen er lukket. Hvis du hører et lydsignal etter at du trykker på (3) START/PAUSE -knappen, betyr det at døren på vaskemaskinen ikke er lukket. Lukk døren på vaskemaskinen. Trekk ledningen ut av stikkkontakten; og sett deretter ledningen tilbake i stikkkontakten og slå på vaskemaskinen. Hvis feilen gjentar seg, må du kontakte et autorisert serviceverksted.
	Vannpåfyllingsfeil	Kontroller følgende: <ul style="list-style-type: none">• er vannkranen åpen,• er filteret på inntaksslengen rent,• Er inntaksslengen deformert (sammenklemt, tett osv.),• hvis vanntrykket i vannforsyningen er mellom 0,05 and 0,8 MPa (0,5–8 bar). Trykk deretter på knappen (3) START/PAUSE for å fortsette vaskeprogrammet. Hvis feilen gjentar seg, må du kontakte et autorisert serviceverksted.



Problem/Feil	Visning på displayet og problembeskrivelse	Hva skal jeg gjøre?
	Vannoppvarmingsfeil	Start programmet på nytt. Hvis feilen gjentar seg, må du kontakte en servicetekniker.
	Vanntømmingsfeil	<p>Kontroller følgende:</p> <ul style="list-style-type: none"> • er pumpefilteret rent, • er avløpsslangen tett, • er avløpet tett, • hvis avløpsslangen er plassert under maksimum og over minimumshøyden (se kapitlet »INSTALLASJON OG TILKOBLING/Koble til og sikre avløpsslangen«). <p>Trykk deretter en gang til på knappen(3) START/PAUSE. Hvis feilen gjentar seg, må du kontakte en servicetekniker.</p>
	For mye vaskemiddel	For mye vaskemiddel kan føre til at det dannes for mye skum i trommelen. Se beskrivelse for 
	Vannlekkasje registrert i vaskemaskinen	Slå av vaskemaskinen og slå den på igjen. Kontroller utsiden av apparatet. Hvis du ikke observerer noen lekkasjer, kan du fortsette å bruke vaskemaskinen.
	Feil med vannstandssensor	Trek ledningen ut av stikkkontakten; og sett deretter ledningen tilbake i stikkkontakten og slå på vaskemaskinen. Ventiler apparatet. Gjør dette ved å tømme og rengjøre vaskemaskinens filter samt rengjøre den veggmonterte fellen. Hvis feilen gjentar seg, må du kontakte et autorisert serviceverksted.
	Oversvømmelse	Hvis det er vann i trommelen som overskrider et bestemt nivå, og det meldes en feil på displayet, vil vaskeprogrammet bli avbrutt og vannet vil bli pumpet ut av vaskemaskinen. Start programmet på nytt. Hvis feilen gjentar seg, må du kontakte en servicetekniker. Hvis det er vann i trommelen som overskrider et bestemt nivå, og det meldes en feil på displayet og vaskemaskinen fortsetter å ta inn vann, må du stenge vannkranen og kontakte en servicetekniker.
	For mye vaskemiddel	For mye vaskemiddel kan føre til at det dannes for mye skum i trommelen. Se beskrivelse for 

Problem/Feil	Visning på displayet og problembeskrivelse	Hva skal jeg gjøre?
	Motorstyringsfeil	Omfordel tøyet manuelt (sammenfiltret tøy) og gjenta vaskeprogrammet.
	Feil under låsing av døra	Døra er lukket, men kan ikke låses. Slå av vaskemaskinen Slå maskinen på igjen, og start vaskeprogrammet på nytt. Hvis feilen gjentar seg, må du kontakte et autorisert serviceverksted.
	Feil under opplåsing av døra	Døra er lukket, men kan ikke låses opp. Slå av vaskemaskinen, og slå den deretter på igjen. Hvis feilen gjentar seg, må du kontakte et autorisert serviceverksted. For å åpne døra, se kapitlet »AVBRYTE OG ENDRE PROGRAMMET/Åpne døra (Pause/avbryt/skifte program)«.
 	Elektronisk kommunikasjonsfeil i vaskemaskinen	Trekk ledningen ut av stikkkontakten; og sett deretter ledningen tilbake i stikkkontakten og slå på vaskemaskinen. Hvis feilen gjentar seg, må du kontakte et autorisert serviceverksted.
	Advarsel om at systemet har registrert langvarig spenningsvariasjon i vaskemaskinen – 180 V > U > 260 V	Forlenget spenningsfall til under 180 V, eller spenning over 260 V, ble registrert. Det kan påvirke vaskemaskinens funksjonalitet. Kontroller kursen som vaskemaskinen er koblet til.
	Advarsel fra systemet om feil frekvens fra strømkursen (50/60 Hz)	Da vaskemaskinen ble slått på, registrerte systemet feil frekvens fra strømkursen. Det kan påvirke vaskemaskinens funksjonalitet. Problemer med strømkursen må kontrolleres og utbedres.

Advarsler/informasjon til brukeren, som kan indikeres i displayet, kan inkludere følgende:

Advarsel/ Informasjon	Indikasjon i displayet	Årsak og beskrivelse – hva gjør du?
	ANTI CREASE (ANTIKRØLL)-funksjon som du har valgt som en del av vaskeprogrammet, er aktivert og pågår	For å stoppe ANTI CREASE (ANTIKRØLL)-funksjonen (antikrøll) kan du trykke på (1) PÅ/AV-knappen.
	Alarm om vanntømmingssystem Visning av advarsel  .	Alarm om redusert vannstrøm under pumpetrinnet. Kontroller om: <ul style="list-style-type: none"> • er pumpefilteret rent, • er avløpsslangen tett, • er avløpet tett,

Advarsel/ Informasjon	Indikasjon i displayet	Årsak og beskrivelse – hva gjør du?
		<ul style="list-style-type: none"> • hvis avløpsslangen er plassert under maksimum og over minimumshøyden (se kapitlet INSTALLASJON OG TILKOBLING/Koble til og sikre avløpsslangen«).
	Systemvarsel om å kjøre Drum Clean (Selvrenseprogram) Når vaskeprogrammet er ferdig, vil symbolene  og  vises vekselvis på displayet.	Vi anbefaler kjøring av Drum Clean (Selvrenseprogram).
	Systemet advarer om for mye skumming i løpet av vaskeprogrammet	Hvis det oppstår for mye skum i vaskemaskinen, eller hvis det lekker skum gjennom doseringskammeret, må klesvasken skylles grundig med mye vann. Velg et vaskeprogram, men ikke tilsett vaskemiddel. <ul style="list-style-type: none"> • Vi anbefaler at du bruker programmet Rinse&Softening (Skyling&Tøymykning). • Reduser mengden vaskemiddel som tilsettes.
	Varsel om strømbrudd («PF«/Strømbrudd)	Systemet registrerte strømbrudd under vaskeprogrammet, noe som påvirket gjennomføringen av vaskeprogrammet. Kontroller kursen som vaskemaskinen er koblet til.
	Advarsel om strømbrudd («PF/End«)	Når vaskesyklusen er ferdig, vil  og  vises vekselvis i displayet. Dette informerer brukeren om strømbrudd og om hvordan det påvirker gjennomføringen av vaskeprogrammet. Vaskeprogrammet fortsetter der det slapp, og deretter avsluttes det på vanlig måte.
	Advarsel – U:Lo (spenning under 180 V)	Et langvarig spenningsfall til under 180 V ble registrert, noe som kan påvirke vaskemaskinens drift. Kontroller kursen som vaskemaskinen er koblet til.
	Verken displayet eller knappene reagerer	Trekk støpselet ut av stikkkontakten. Kontroller at tilførselsspenningen er egnet for vaskemaskinen (220–240 V). Koble deretter støpselet til stikkkontakten igjen og slå på vaskemaskinen.
	Advarsel – U:Hi (spenning over 260 V)	En langvarig spenningsøkning til over 260 V ble registrert, noe som kan påvirke vaskemaskinens drift.

Advarsel/ Informasjon	Indikasjon i displayet	Årsak og beskrivelse – hva gjør du?
		Kontroller kursen som vaskemaskinen er koblet til.
	<p>Vaskemaskin i standby, klar til å fortsette vaskeprogrammet</p> <p>Gjenstående tid før programslutt er vekselvis på og av på displayet.</p>	For å gjenoppta vaskeprogrammet trykker du på knappen (3) START/PAUSE .
	<p>Klargjøring for opplåsing av døren</p> <p>Signallampene blinker på displayet.</p>	Vent til prosessen er ferdig. Hvis ingen feil vises etter prosessen, kan et nytt program startes. Vannet må tappes ut. Vent til døren låses opp.

INFORMASJON!

Støy og vibrasjon – kontroller at apparatet er vatret ved hjelp av de justerbare bena, og at låsemutrene er ordentlig strammet.

Ujevn fordeling av tøyet eller klumper med tøy i vaskemaskinen kan føre til problemer slik som vibrasjoner og støy under drift. Vaskemaskinen oppdager slike problemer og UKS* (* stabilitetskontrollsystem) aktiveres.

Små tøyemengder (f.eks. ett håndkle, én genser, én badekåpe osv.) eller klær laget av materiale med spesielle geometriske egenskaper er nærmest umulige å fordele jevnt i trommelen (tøfler, store plagg osv.). Dette fører til flere forsøk på å fordele tøyet på nytt, som i sin tur fører til at programmet varer lengre. I ekstreme tilfeller under ugunstige forhold kan programmet bli ferdig uten sentrifugering. UKS* (* stabilitetskontrollsystem) sørger for stabil drift og forlenger levetiden til vaskemaskinen.

Ta kontakt med autorisert tekniker hvis problemet vedvarer til tross for at instruksjonene ovenfor følges.

Service

Før du tar kontakt med en tekniker

Når du kontakter et servicesenter, må du oppgi vaskemaskintype (1), kode/ID (2), modellnummer (3) og serienummer (4).

Vaskemaskinens type, kode, modell og serienummer finner du på typeskiltet på innsiden av døren til vaskemaskinen.

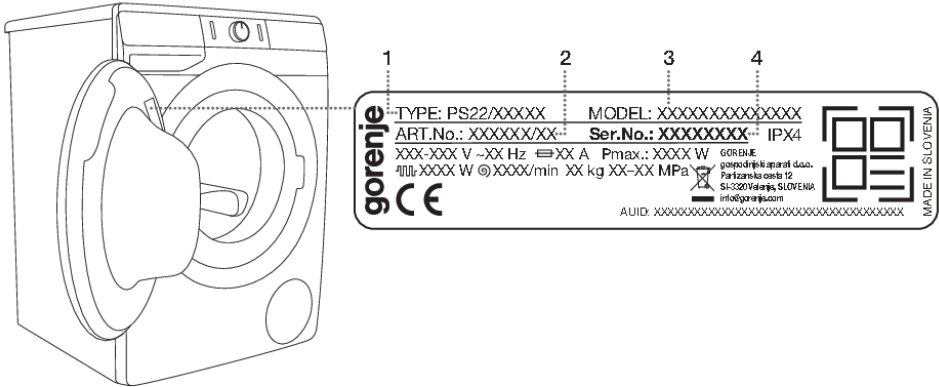

ADVARSEL!

Ved feil må det bare brukes godkjente reservedeler fra autoriserte produsenter.



ADVARSEL!

Reparasjon eller garantikrav på grunn av feil tilkobling eller feil bruk av vaskemaskinen dekkes ikke av garantien. I slike tilfeller bæres reparasjonskostnadene av brukeren.



INFORMASJON!

Garantien dekker ikke forbruksvarer, mindre fargeavvik, økt driftsstøy som skyldes maskinens alder og ikke påvirker maskinens funksjon, og heller ikke estetiske feil på komponenter som ikke påvirker maskinens funksjon eller sikkerhet.



INFORMASJON!

Garantien dekker ikke feil eller defekter som skyldes forstyrrelser fra omgivelsene (lynnedslag, strømbrudd, naturkatastrofer osv.).

Du finner mer utstyr og hjelpemidler til vedlikehold på vår hjemmeside: www.gorenje.com

ANBEFALINGER FOR VASK OG ØKONOMISK BRUK AV VASKEMASKINEN

Vask nye kulørte plagg separat den første gangen.

Vask ekstra skittent tøy i mindre mengder med mer vaskepulver eller med forvask.

Bruk et spesiell flekkjerningsmiddel på gjenstridige flekker før vask.

Hvis tøyet er lite skittent, anbefaler vi et program uten forvask, bruk av kortere programmer (f.eks. FAST) og lavere vasketemperatur.

Hvis du ofte vasker tøy ved lave temperaturer og flytende vaskemidler, kan det dannes bakterier som lager ubehagelig lukt i vaskemaskinen. For å hindre dårlig lukt anbefaler vi at man av og til kjører programmet Drum clean (Selvreenseprogram) (se PROGRAMTABELL).

Unngå å kjøre maskinen med lite tøy; dette fører til unødvendig energibruk og dårligere vaskemaskintelse.

Løsne sammenbrettet tøy før du legger det i vaskemaskinen.

Bruk alltid vaskemiddel beregnet på maskinvask.

Hvis vannets hardhet er over 14°dH, bør du bruke vannavherder. Varmeelementskade på grunn av feil bruk av vannavherder dekkes ikke av garantien. Sjekk informasjon om vannets hardhet hos det lokale vannverket eller lokale myndigheter.

Bruk av klorbaserte blekemidler frarådes, for de kan skade varmeelementet.

Ikke legg harde klumper med vaskepulver i vaskemiddelskuffen, for de kan tilstoppe rørene i vaskemaskinen.

Når du bruker flytende tøypleieprodukter, anbefaler vi at du fortynner dem med vann for å hindre at vaskemiddelskuffen går tett.

Flytende vaskemidler er beregnet for vaskeprogram uten forvask.

Ved høyere sentrifugeringshastigheter blir det mindre restfuktighet i tøyet. Dermed vil tørking i en tørketrommel bli mer økonomisk og raskere.

Vannets hardhetsgrad	Hardhetsnivåer			
	°dH (°N)	m mol/l	°fH (°F)	p.p.m.
1 – bløtt	< 8,4	< 1,5	< 15	< 150
2 – normalt	8,4–14	1,5–2,5	15–25	150–250
3 – hardt	> 14	> 2,5	> 25	> 250



INFORMASJON!

Sjekk informasjon om vannets hardhet hos det lokale vannverket eller lokale myndigheter.

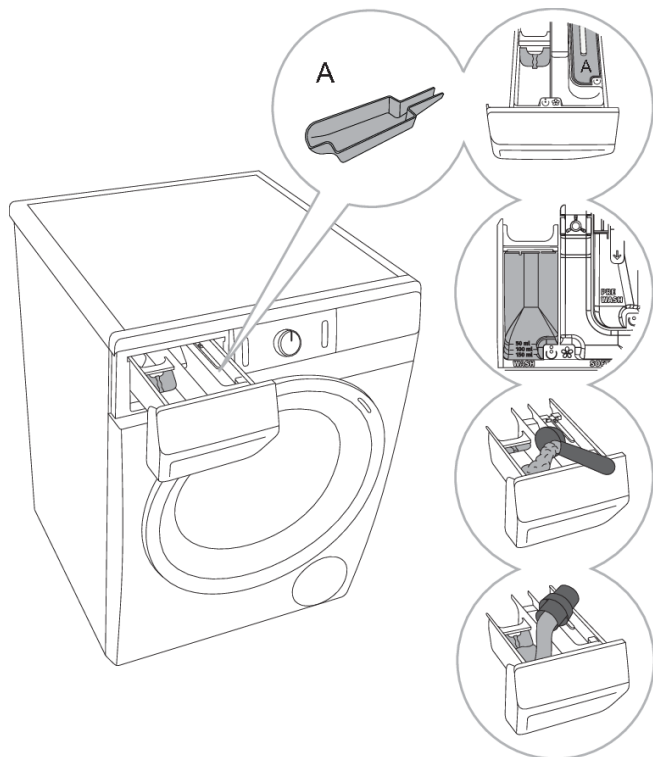

1 En skilleplate leveres med vaskemaskinen. Den gjør det mulig å tilsette flytende vaskemiddel i

kammeret for hovedvask (venstre kammer). Det er et kammer for desinfeksjon (A) i kammeret for forvask. Det kan fjernes.

2 Indikator for pulver og flytende vaskemiddel.

3 Når du bruker vaskepulver, må skilleplaten løftes opp.

4 Når du bruker flytende vaskemiddel, må skilleplaten senkes.

Symboler for kamrene i vaskemiddelskuffen

	forvask
	hovedvask
	tøymykning
A	desinfeksjonskammer

INFORMASJON!

Vi anbefaler tilsetning av pulver rett før vaskesyklusen. Hvis du tilsetter det før, må du passe på at vaskemiddelkammeret i vaskemiddelskuffen er helt tørt før du tilsetter pulveret: ellers kan pulveret størkne før vaskeprosessen starter.

INFORMASJON!

Hell tøymykner ned i vaskemiddelskuffen, i kammeret med symbolet . Følg anbefalingene på emballasjen til tøymykneren.



INFORMASJON!

Ikke fyll tøymyknerkammeret over maks.-merket (maksimalt angitt nivå). Hvis det fylles for mye i, kan tøymykneren bli tilsatt tøyet for raskt, og dette fører til dårligere vaskeresultat.

PRODUKTINFORMASJONSBLAD

PRODUKTINFORMASJONSBLAD i henhold til EU-forordning nr. 2019/2014

(avhengig av modellen)

Leverandørens navn eller varemerke:					
Leverandørens adresse ^(b):					
Modellkode:					
Generelle produktparametere:					
Parameter	Verdi		Parameter	Verdi	
Nominell kapasitet ^(a) (kg)	x,x		Mål i cm	Høyde	x
				Bredde	x
				Dybde	x
EEI _W ^(a)	x,x		Energieffektivitetsklass ^(a)	[A/B/C/D/E/F/G] ^(c)	
Vaskeeffektivitetsindeks ^(a)	x,xxx		Skylleeffektivitet (g/kg) ^(a)	x,x	
Energiforbruk i kWh per syklus, for programmet »eco 40-60«. Faktisk energiforbruk beror på hvordan maskinen brukes.	x,xxx		Vannforbruk i liter per syklus, basert på programmet »eco 40-60«. Faktisk vannforbruk avhenger av hvordan maskinen brukes og vannets hardhet.	x	
Maksimal temperatur inni det behandlede plagget ^(a) (°C)	Nominell kapasitet	x	Gjenværende fuktighetsinnhold ^(a) (%)	x,x	
	Halv	x			
	Kvart	x			
Sentrifugeringshastighet ^(a) (o./min.)	Nominell kapasitet	x	Tørketrommeeffektivitets-klasse ^(a)	[A/B/C/D/E/F/G] ^(c)	
	Halv	x			
	Kvart	x			
Programvarighet ^(a) (h:min)	Nominell kapasitet	x:xx	Type	[innbygd/ frittstående]	
	Halv	x:xx			
	Kvart	x:xx			
Luftbåret akustisk støyutslipp under sentrifugeringsfasen ^(a) (dB(A) re 1 pW)	x		Luftbåret akustisk støyutslippsklasse ^(a) (sentrifugeringsfase)	[A/B/C/D] ^(c)	
Av-modus (W)	x,xx		Hvilemodus (W)	x,xx	
Utsatt start (W) (hvis relevant)	x,xx		Nettilknyttet hvilemodus (W) (hvis relevant)	x,xx	
Minimum garantitid som gis av leverandøren ^(b):					
Dette produktet er konstruert for å frigjøre sølvioner under vaskesyklusen			[JA/NEI]		

Tilleggsinformasjon:

Kobling til leverandørens hjemmeside, der det finnes informasjon fra punkt 9 vedlegg II iht. kommisjonsforordning (EU) 2019/2023 ^(a) ^(b):

^(a) For eco 40-60-programmet.

^(b) Endringer i disse punktene skal ikke betraktes som relevante for hensikten med paragraf 4 i artikkel 4 i forordning (EU) 2017/1369.

^(c) Hvis produkt databasen automatisk genererer det endelige innholdet i denne cellen, skal leverandøren ikke legge inn disse dataene.

Lav standbymodus

Hvis du ikke kjører noe program eller velger noen innstillinger når du har slått på vaskemaskinen (**PÅ/AV**-knappen (1)), slås displayet av etter 5 minutter og skifter til hvilemodus for å spare energi.

Displayet vil bli aktivert på nytt dersom du dreier på programvelgeren (2) eller trykker på knappen **PÅ/AV** (1). Hvis du ikke gjør noe i løpet av 5 minutter etter at et program er ferdig, slås displayet av for å spare strøm.

P_o = vektet effekt når av [W]	< 0,5
P_I = vektet effekt i standby [W]	< 0,5
T_I = standbytid [min]	5,00

KASSERING



Emballasjen er laget av miljøvennlige materialer som kan resirkuleres, kastes eller destrueres uten å skade miljøet. Derfor er emballasjematerialene merket for dette formålet.

Symbolet på produktet eller emballasjen indikerer at produktet ikke skal behandles som vanlig husholdningsavfall. Produktet må leveres til godkjent mottak for elektrisk og elektronisk avfall.

Når apparatet **avhendes** etter endt levetid, må alle strømledninger fjernes, og dørlåsen og bryteren må destrueres for å hindre at døren kan gå i lås (barns sikkerhet).

Riktig **avfallshåndtering** av produktet bidrar til å forebygge eventuelle negative konsekvenser for miljø og helse. Slike negative konsekvenser kan bli resultatet ved feil avhending av produktet. Vennligst ta kontakt med lokale renovasjonsmyndigheter, renovasjonsfirma eller forretningen der du kjøpte produktet for mer informasjon om avfallshåndtering av produktet.

gorenje



864079-a1



Vi forbeholder oss retten til å foreta endringer i bruksanvisningen.