

**gorenje**

DA

DK

**DETALJERET  
BETJENINGSVEJLEDNING  
TIL VASKEMASKINE**

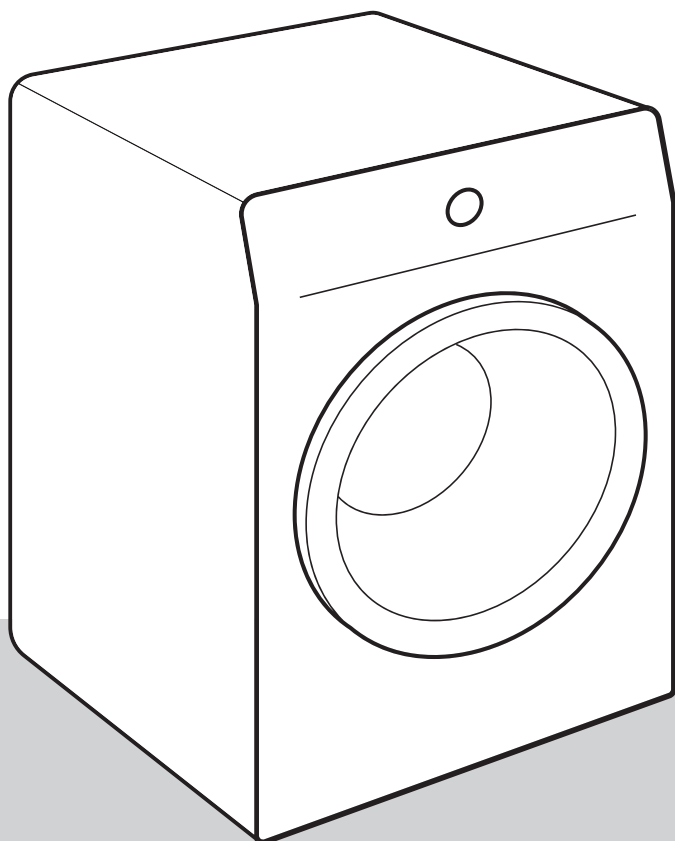

Livet kan godt være kompliceret af og til. Lad os gøre tøjvasken nem! Din nye vaskemaskine gør med innovativ teknologi og de seneste landvindinger inden for tøjvask dine daglige pligter i hjemmet nemmere.

Den nyeste teknologi, der anvendes i vores vaskemaskine, sikrer den skånsomste vask af hvert stykke tøj og minimal krølning. Samtidigt er din vaskemaskine miljøvenlig, da den udnytter energi, vand og vaskemidler bedst muligt.

Denne vaskemaskine er udelukkende beregnet til brug i private husholdninger. Den bør ikke bruges til vasketøj, som ikke er egnet til maskinvask.

Følgende symboler anvendes i brugsanvisningen og har følgende betydning:



**INFORMATION!**

Oplysning, vejledning, tip eller anbefaling



**ADVARSEL!**

Advarsel – generel fare



**ELEKTRISK STØD!**

Advarsel – fare for elektrisk stød



**VARM OVERFLADE!**

Advarsel – overfladen kan være meget varm



**BRANDFARE!**

Advarsel – brandfare



Det er vigtigt, at du læser betjeningsvejledningen grundigt.

# Indholdsfortegnelse

<b>SIKKERHEDSFORSKRIFTER</b> .....	<b>5</b>
Børnesikkerhed .....	8
Overfladen kan blive meget varm .....	9
<b>BESKRIVELSE AF VASKEMASKINEN</b> .....	<b>10</b>
Tekniske oplysninger .....	11
Betjeningspanel .....	12
<b>INSTALLATION OG TILSLUTNING</b> .....	<b>13</b>
Udtagning af blokeringsstængerne .....	13
Flytning og transport efter installation .....	14
Valg af placering .....	14
Justering af vaskemaskinens fødder .....	14
Placering af vaskemaskinen .....	15
Vandtilslutning .....	17
Tilslutning og sikring af afløbsslangen .....	18
Tilslutning til lysnettet .....	19
<b>FØR DU BRUGER APPARATET FØRSTE GANG</b> .....	<b>20</b>
<b>VASKEPROCES TRIN FOR TRIN (1–6)</b> .....	<b>21</b>
Trin 1: Følg symbolerne i vasketøjet .....	21
Trin 2: Forbered vaskeprocessen. ....	22
Tænd vaskemaskinen .....	22
Ilægning af vasketøj i vaskemaskinen .....	23
Trin 3: Vælg vaskeprogram .....	24
Programtabel .....	25
Tidsoptimering under programafviklingen .....	27
Vaskeprogrammer med damp .....	27
Trin 4: Vælg tilvalgsfunktioner .....	28
Trin 5: Starte vaskeprogrammet .....	33
Trin 6: Afslutning af vaskeprogrammet .....	33
<b>AFBRYDELSE OG ÆNDRING AF PROGRAM</b> .....	<b>34</b>
Manuel afbrydelse .....	34
Personlige indstillinger .....	34
AdaptTech .....	34
Menuen personlige indstillinger .....	34
Knappen Pause .....	34
Tilføj/fjerne vasketøj i løbet af vaskeprocessen .....	35
Fejl .....	35
Strømsvigt/strømafbrydelse .....	35
Åbning af lågen (pause/afbryd/skift program) .....	35
Visning af antallet af afsluttede vaskecykluser .....	36
<b>RENGØRING OG VEDLIGEHOLD</b> .....	<b>37</b>
Rengøring af sæbeskuffen .....	37
Rengøring af tilslutningsslangen, holderen til sæbeskuffen og gummipakningen på lågen .....	38
Rengøring af pumpefilteret .....	39
Udvendig rengøring af vaskemaskinen .....	40

<b>FEJLAFHJÆLPNING .....</b>	<b>41</b>
Mulig løsning ...? .....	41
Fejlafhjælpningstabel .....	41
Service .....	46
<b>GODE RÅD OM VASK OG ØKONOMISK BRUG AF MASKINEN .....</b>	<b>47</b>
<b>PRODUKTDEKLARATION .....</b>	<b>50</b>
Lav standby .....	51
<b>BORTSKAFFELSE .....</b>	<b>52</b>

# SIKKERHEDSFORSKRIFTER



Læs betjeningsvejledningen grundigt, før du bruger vaskemaskinen.

**Brug ikke vaskemaskinen, før du har læst og forstået betjeningsvejledningen.**

**Betjeningsvejledningen til vaskemaskinen gælder for flere forskellige typer eller modeller. Den kan derfor indeholde beskrivelser af indstillinger eller udstyr, som ikke fås til netop din vaskemaskinemodel.**

**Manglende overholdelse af brugsanvisningen** eller ukorrekt brug af vaskemaskinen medfører risiko for skader på vasketøjet eller maskinen samt personskade. Opbevar brugsanvisningen i nærheden af vaskemaskinen.

**Dette apparat er beregnet til husholdningsbrug og lignende anvendelser, såsom:**

- i personalekøkkener i butikker, på kontorer og i andre arbejdsmiljøer;
- på landbrugsejendomme;
- af hotel- og motलगæster samt i andre typer beboelsesmiljøer;
- på steder, der tilbyder overnatning med morgenmad o.lign.

Vaskemaskinen er ikke beregnet til at blive betjent af personer (herunder børn) med nedsatte fysiske eller mentale evner eller personer med manglende erfaring og viden. Disse personer skal vejledes i brug af vaskemaskinen af en person, som er ansvarlig for deres sikkerhed.

 **ADVARSEL!**  
Vaskemaskinen må kun bruges med den medfølgende netledning.

 **ELEKTRISK STØD!**  
For at undgå eventuelle risici må en **beskadiget ledning** kun udskiftes af producenten, en uddannet elektriker eller en anden autoriseret person.

 **ADVARSEL!**  
Vaskemaskinen må ikke tilsluttes lysnettet via en ekstern timerenhed eller et tænd/sluk-ur, og den må heller ikke tilsluttes et kredsløb, som ofte afbrydes af elselskabet.

Betjeningsvejledningen er tilgængelig på vores hjemmeside på [www.gorenje.com](http://www.gorenje.com).

Følg vejledningen vedrørende korrekt installation af Gorenje-vaskemaskinen og tilslutning til vand og el (se afsnittet »INSTALLATION OG TILSLUTNING«).

Tilslutning til vand og strøm skal foretages af en autoriseret tekniker.

Reparation og vedligeholdelse, der vedrører sikkerhed eller ydeevne, skal udføres af en autoriseret fagmand.

**Vaskemaskinen må ikke installeres på stedet, hvor temperaturen kan falde til under 5°C**, da vaskemaskinens dele kan tage skade, hvis vandet fryser til is.

Ventilationsåbningerne i bunden af vaskemaskinen må ikke blokeres af et tæppe.

**Slut vaskemaskinen til vandforsyningen**, ved hjælp af den medfølgende tilslutningslange og pakninger. Vandtrykket skal være mellem 0,05 og 0,8 MPa (0,5–8 bar).

Brug altid en ny tilslutningslange, når maskinen sluttes til vand. Du må ikke genbruge en gammel slange.

Enden af afløbsslangen skal kunne nå ned i afløbet.

Før du starter vaskecyklussen, skal du lukke lågen ved at trykke på det viste sted, indtil den låses fast. Lågen kan ikke åbnes under vaskecyklussen.

**Vi anbefaler, at du fjerner eventuelle urenheder fra vaskemaskinens tromle inden den første vask** ved at køre programmet Cotton 90°C (Bomuld 90°C) (se PROGRAMOVERSIGTEN).

**Efter vaskecyklussen skal vandhanen lukkes, og stikket til vaskemaskinen skal tages ud af stikkontakten.**

Brug kun vaskemaskinen til tøjvask som beskrevet i brugsanvisningen. Maskinen er ikke beregnet til kemisk rensning.

Der frigives ikke sølvioner under vaskeprogrammerne.

Brug kun vaskemidler, der er beregnet til maskinvask og tøj. Vi fraskriver os ethvert ansvar for skade på eller misfarvning af pakninger og plastdele, der skyldes forkert brug af blege- eller farvemidler.

**Ved afkalkning** må du kun bruge afkalkningsmidler med tilsat anti-korrosionsbeskyttelse. (Brug kun ikke-ætsende afkalkningsmidler). Følg producentens anvisninger. Afslut afkalkningsprocessen med flere skylninger eller Drum clean (Sevrenseprogrammet) for at fjerne eventuelle rester af syre (f.eks. eddike o.lign.).

 **BRANDFARE!**

Brug ikke vaskemidler, som indeholder opløsningsmidler, da det kan medføre dannelse af giftige luftarter, skade på maskinen eller risiko for brand og eksplosion.

## **Børnesikkerhed**

 **ADVARSEL!**

**Lad ikke børn under 3 år opholde sig i nærheden af maskinen, medmindre de er under konstant opsyn.**

**Lad ikke børn lege med tørretumbleren.**

**Vaske- og skyllemiddel skal opbevares utilgængeligt for børn.**

**Aktivere Børnesikringen.** Se afsnittet »VÆLGE INDSTILLINGER/Børnesikring«.

Før du lukker vaskemaskinens låge og kører programmet, skal du kontrollere, at der ikke er andet end tøj i tromlen, eksempelvis at et barn ikke er kravlet ind i vaskemaskinens tromle og har lukket lågen indefra).



## **Vaskemaskinen er fremstillet i henhold til alle relevante sikkerhedsstandarder.**

Vaskemaskinen må bruges af børn på 8 år og derover og af personer med nedsatte fysiske, sensoriske eller mentale evner eller manglende erfaring og viden, hvis de er under opsyn under brugen af vaskemaskinen, eller hvis de har modtaget relevante instruktioner i sikker betjening af vaskemaskinen og forstår risiciene forbundet med forkert brug.

Lad ikke børn lege med apparatet.

Børn må ikke rengøre vaskemaskinen eller udføre vedligeholdelsesopgaver uden opsyn.

### **Overfladen kan blive meget varm**

#### **VARM OVERFLADE!**

Under vask ved høje temperaturer, bliver glaslågen varm. Pas på, at du ikke brænder dig. Lad ikke børn lege i nærheden af glaslågen.

# BESKRIVELSE AF VASKEMASKINEN

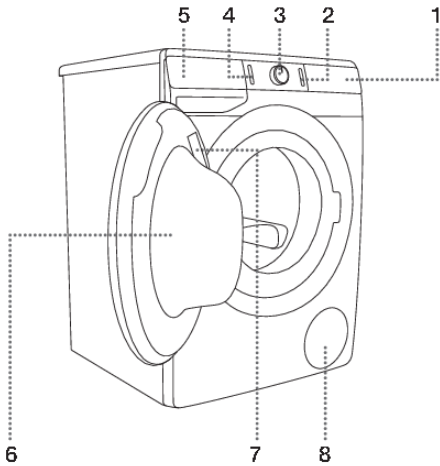

## FORSIDE

1. Betjeningspanel
2. Start/pause-knap
3. Programvælger
4. Tænd/sluk-knap
5. Sæbeskuffe
6. Låge
7. Typeskilt
8. Pumpefilter

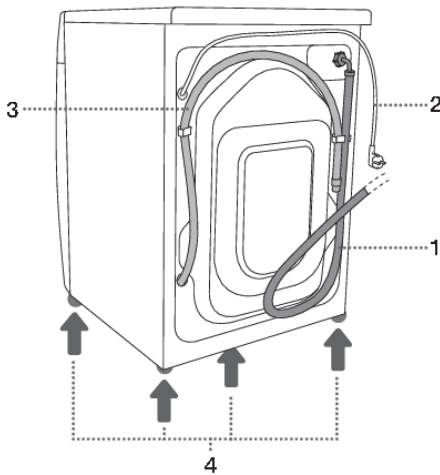

## BAGSIDE

1. Tilslutningsslange
2. Ledning
3. Afløbsslange
4. Justerbare fødder

# Tekniske oplysninger

(afhænger af modellen)

Typeskilt med grundlæggende oplysninger om vaskemaskinen er placeret på indersiden af vaskemaskinens låge (se afsnittet »BESKRIVELSE AF VASKEMASKINEN«).

Maksimal mængde	Se typeskilt		
Bredde	600 mm	600 mm	600 mm
Højde	850 mm	850 mm	850 mm
Vaskemaskinens dybde (a)	465 mm	545 mm	610 mm
Dybde med lukket låge	495 mm	577 mm	640 mm
Dybde med åben låge (b)	980 mm	1062 mm	1125 mm
Vaskemaskinens vægt	X kg (afhænger af modellen)		
Nominel spænding	Se typeskilt		
Nominel effekt	Se typeskilt		
Tilslutning	Se typeskilt		
Vandtryk	Se typeskilt		
Strøm	Se typeskilt		
Frekvens	Se typeskilt		

Typeskilt

gorenje

TYPE: PS22/XXXXX    MODEL: XXXXXXXXXXXXXXXX  
 ART.No.: XXXXXX/XX    **Ser.No.: XXXXXXXX**    IPX4  
 XXX-XXX V ~XX Hz ⇔ XX A    Pmax.: XXXX W  
 ① ② ③ XXXX W    ④ XXXX/min    XX kg XX-XX MPa

GORENJE  
 gospodinjiski aparati d.o.o.  
 Parizanska cesta 12  
 SI-3320 Velenje, SLOVENIA  
 info@gorenje.com

AUID: XXXXXXXXXXXXXXXXXXXXXXXXXXXXXXXXXXXX

MADE IN SLOVENIA

# Betjeningspanel

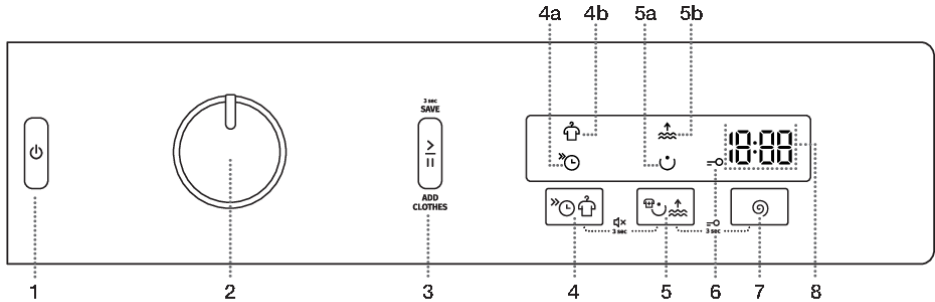

1	<b>TÆND/SLUK-KNAP</b> Brug denne knap til at tænde og slukke for vaskemaskinen og til at nulstille vaskeprogrammet.
2	<b>PROGRAMVÆLGER</b>
3	<b>START/PAUSE-KNAP</b> Brug denne knap til at starte eller stoppe programmet. Ved opstart eller ved pause blinker lyset i knappen. Når programmet er i gang, lyser det konstant.
4,5	<b>EKSTRA FUNKTIONER</b> 4a <b>FAST</b> (HURTIG) 4b <b>ANTI CREASE</b> (ANTIKRØL) 5a <b>PREWASH + SUPERHYGIENE</b> (FORVASK + FUNKTION TIL DESINFEKTION AF VASKETØJ) 5b <b>WATER+</b> (VAND+)
4+5	<b>Lyd TÆND/SLUK</b> Tryk på knapperne 4+5, og hold dem inde i 3 sekunder.
6	Symbolet <b>BØRNESIKRING</b> tændes
5+7	<b>Børnesikring TÆND/SLUK</b> Tryk på knapperne 5+7, og hold dem inde i 3 sekunder.
7	<b>SPIN</b> (CENTRIFUGERING) (CENTRIFUGERINGSKRAFT – OŽEMANJA MAX/UDPUMPNING /PUMPESTOP) Mulighed for at indstille centrifugeringshastigheden.
8	Følgende vises på <b>DISPLAYET</b> : <ul style="list-style-type: none"> <li>• tilgængelige funktioner;</li> <li>• resterende tid til programafslutning;</li> <li>• oplysninger til brugeren.</li> </ul>

# INSTALLATION OG TILSLUTNING



## INFORMATION!

Fjern al emballage. Vær forsigtig, når du fjerner emballagen, så du ikke kommer til at beskadige maskinen med en skarp genstand.

## Udtagning af blokeringsstængerne



### ADVARSEL!

Blokeringsstængerne skal tages ud, inden du tager maskinen i brug. Hvis maskinen er blokeret, kan den blive beskadiget, når du første gang tænder for den. Garantien dækker ikke denne type skader!

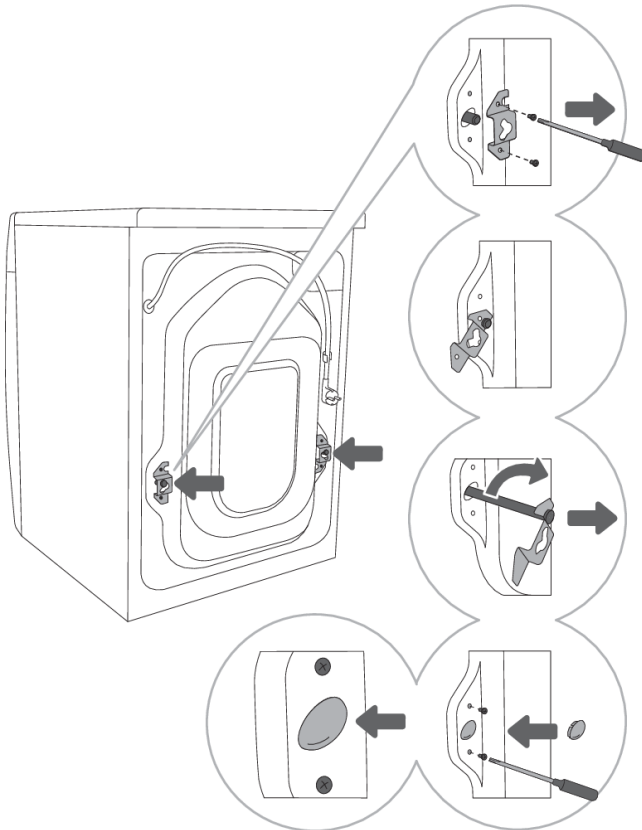

**1** Flyt slangerne, og skru skruerne på bagsiden af vaskemaskinen ud. Fjern de to beslag.

**2** Skub beslagene ind over sporet i blokeringsstængerne. Drej først det højre beslag til den modsatte side.

**3** Drej blokeringsstængerne 90 grader ved hjælp af beslagene, og træk dem ud.

**4** Dæk hullerne efter blokeringsstængerne med de medfølgende plastpropper, og monter skruerne fra Trin 1 igen. Plastpropperne ligger i posen sammen med brugsanvisningen.

## Flytning og transport efter installation

### INFORMATION!

Hvis du vil flytte vaskemaskinen, efter at du har installeret den, skal beslagene og mindst en af blokeringsstængerne monteres igen for at forebygge vibrationsskader på vaskemaskinen under flytningen. (Se afsnittet »INSTALLATION OG TILSLUTNING/Udtagning af blokeringsstængerne«). Hvis du har forlagt beslagene og blokeringsstængerne, kan du købe nye hos din forhandler.

## Valg af placering

### INFORMATION!

Vaskemaskinen skal anbringes på et støbt gulv. Gulvet skal være rent og tørt, da vaskemaskinen ellers kan glide. De justerbare fødder skal være rene under bunden.

### INFORMATION!

Vaskemaskinen skal stå stabilt og i vater på et solidt underlag.

### INFORMATION!

Hvis vaskemaskinen anbringes på en højere, stabil flade, skal den sikres yderligere for at undgå, at den vælter eller falder ned.

## Justering af vaskemaskinens fødder

Brug et vaterpas og en nøgle nr. 32 (til fødderne) og nr. 17 (til møtrikken). Skruenøglerne medfølger ikke.

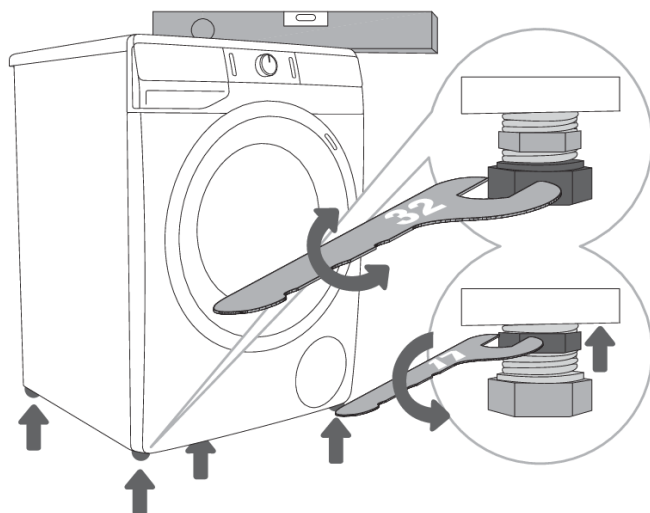

.....  
**1** Juster vaskemaskinen lodret og vandret, så den står lige, ved at dreje de justerbare fødder.  
.....

**2** Efter indstilling af føddernes højde skal du spænde kontramøtrikkerne med en 17 mm fastnøgle ved at dreje dem mod bunden af vaskemaskinen a  (se illustrationen).



### INFORMATION!

Forkert nivellering af en vaskemaskine med justerbare fødder kan forårsage vibration, støjende drift og medføre, at maskinen flytter sig under drift. Forkert nivellering er ikke omfattet af garantien.



### INFORMATION!

Usædvanlig eller høj støj under apparatets drift skyldes ofte, at det ikke er installeret korrekt.

## Placering af vaskemaskinen

Hvis du også har en Gorenje-tørretumbler med samme mål, kan den anbringes oven på Gorenje-vaskemaskinen (ved hjælp af sugkopfødderne) eller ved siden af den (figur 1 og 3).

Hvis din Gorenje-vaskemaskine er mindre (mindste dybde 545 mm) end din Gorenje-tørretumbler, skal du tilkøbe et sæt tørretumblerbeslag (figur 2). Brug de gummifødder, der følger med maskinen. De har til formål at forebygge, at tørretumbleren skrider.

Ekstraudstyr (tørreanordning (a), vakuumpødder (b) og vægfastgørelsesbeslag (c)) kan købes i servicecentret.

Apparatet skal anbringes på et rent og plant underlag.

Gorenje-vaskemaskinen, som du vil anbringe Gorenje-tørretumbleren på, skal kunne tåle belastningen fra tørretumbleren (se afsnittet »BESKRIVELSE AF TØRRETUMBLEREN/Tekniske oplysninger«).

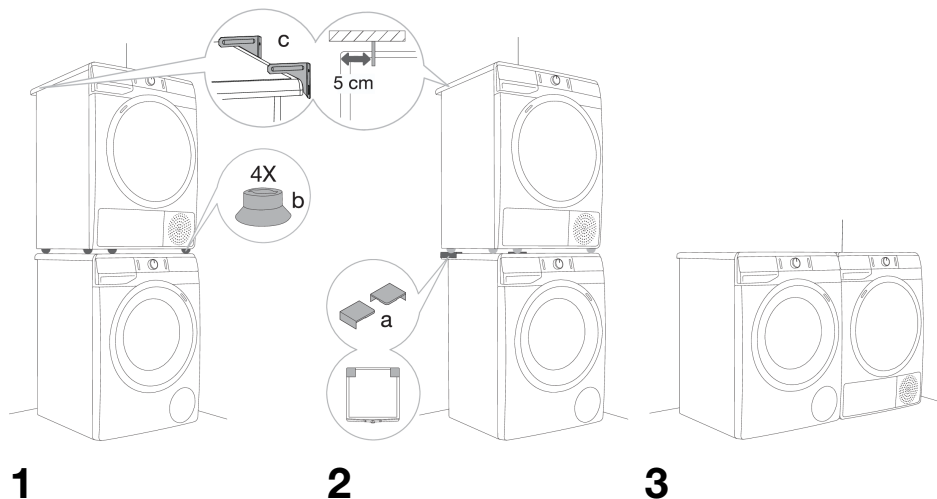

## Frirum omkring vaskemaskinen ved installation

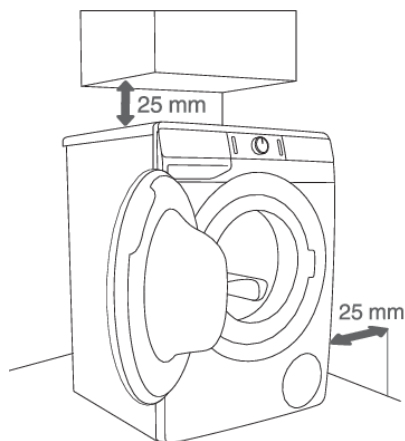

1

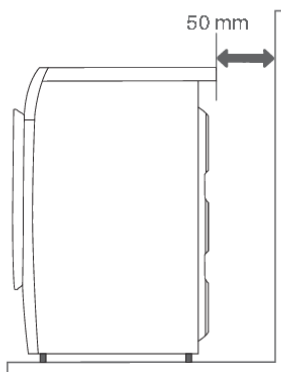

2

### INFORMATION!

Vaskemaskinen må ikke røre ved en væg eller ved tilstødende møbler/elementer. For at vaskemaskinen kan yde sit bedste anbefaler vi, at du overholder de frirum mellem vaskemaskinen og væggene, som fremgår af illustrationen. Hvis disse mindstekrav ikke overholdes, kan vi ikke garantere, at vaskemaskinen fungerer korrekt og sikkert. Den kan også blive overophedet (figur 1 og 2).

### INFORMATION!

Det kan ikke anbefales at installere vaskemaskinen under en bordplade.

## Åbning af vaskemaskinens låge (set fra oven)

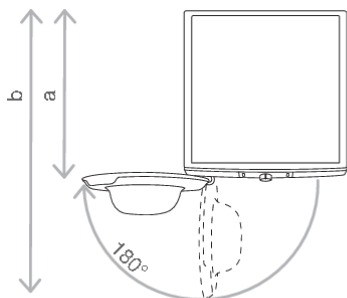

Se afsnittet »BESKRIVELSE AF VASKEMASKINEN/Tekniske oplysninger«.

a = vaskemaskinens dybde

b = dybde med åben låge



## Vandtilslutning

Skrue tilslutningsslangen fast på vandhanens gevind.

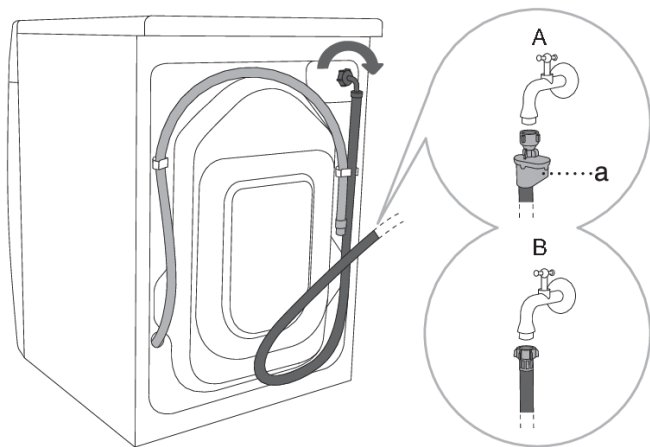

**A** AQUA - STOP (kun nogle modeller)  
Hvis et indvendigt rør eller en indvendig slange bliver beskadiget, afbryder et særligt system vandforsyningen til vaskemaskinen. Hvis det sker, bliver skueglasset (a) rødt. Udskift tilslutningsslangen.

**B** ALMINDELIG  
TILSLUTNING

### INFORMATION!

Ved normal vaskemaskindrift skal trykket i vandledningen være mellem 0,05 og 0,8 MPa (0,5–8 bar). Det mindste dynamiske vandtryk kan bestemmes ved at måle vandstrømmen.

Der skal strømme 1,2 l vand ud af en fuldt åben hane på 30 sekunder.

### INFORMATION!

Spænd tilslutningsslangen så stramt med hånden, at den lukker tæt (maks. 2 Nm). Når slangen er tilsluttet, skal pakningen kontrolleres for utætheder. Brug ikke tænger eller tilsvarende værktøj ved montering af tilslutningsslangen, da det kan beskadige gevindet.

### INFORMATION!

Brug kun den tilslutningsslange, der følger med apparatet. Brug aldrig en brugt slange eller andre slanger.

### INFORMATION!

Når du tilslutter vandforsyningsslangen, skal den monteres, så vaskemaskinen får tilstrækkelig og uhindret vandforsyning.

## Tilslutning og sikring af afløbsslangen

Før afløbsslangen direkte i et afløb eller i en håndvask eller et badekar (mindste afløbsforbindelsesdiameter er 4 cm). Den lodrette afstand fra gulvet og til afløbsslansens udløbsstuds skal være mellem 60 og 100 cm. Afløbsslangen kan fastgøres på tre måder (A, B, C).

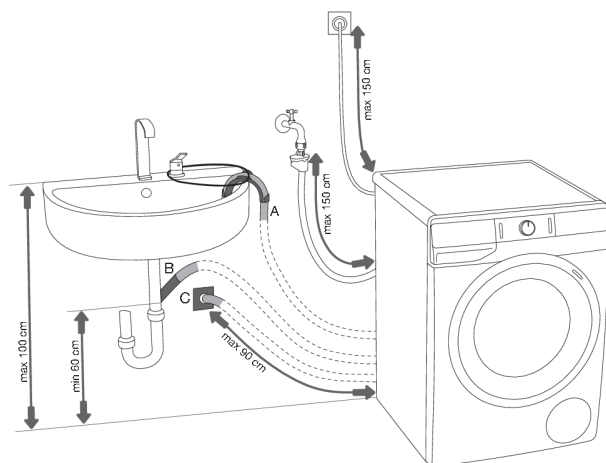

**A** Afløbsslangen lægges i en vask eller i et badekar. B Fastgør afløbsslangen og det buede beslag med et stykke snor for at forhindre, at afløbsslangen falder ned på gulvet.

**B** Afløbsslangen kan også monteres direkte i håndvaskens afløbsrør.

**C** Afløbsslangen kan også sluttes til et vægafløb med en vandlås. Vandlåsen skal være installeret, så den kan rengøres.

**D** Afløbsslangen skal monteres og gøres fast på bagsiden af vaskemaskinen som illustreret.

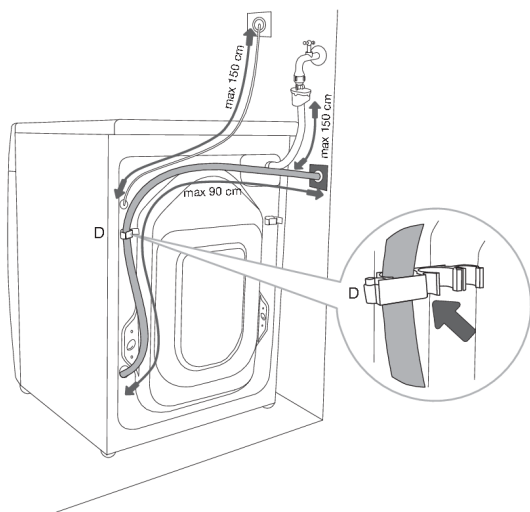

### **INFORMATION!**

Hvis afløbsslangen ikke monteres korrekt, kan vi ikke garantere, at vaskemaskinen fungerer korrekt og sikkert.

## Tilslutning til lysnettet

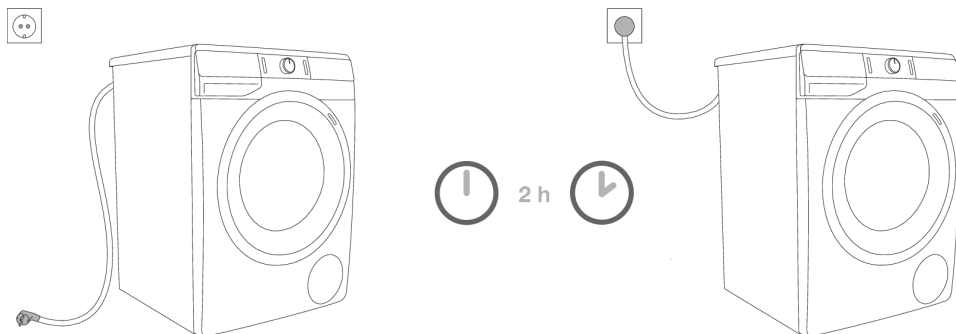

### **ELEKTRISK STØD!**

**Vent mindst 2 timer, til vaskemaskinen har opnået stuetemperatur, før den sluttes til lysnettet.**

Slut vaskemaskinen til en jordet stikkontakt. Maskinen skal installeres, så det er muligt at komme til stikkontakten. Stikkontakten skal have jordforbindelse (i overensstemmelse med gældende relevante bestemmelser).

Oplysningerne om vaskemaskinen fremgår af typeskiltet (se afsnittet »BESKRIVELSE AF VASKEMASKINEN/Tekniske oplysninger«).



### **ELEKTRISK STØD!**

**Vi anbefaler, at maskinen beskyttes med overspændingssikring i tilfælde af lynnedslag.**



### **ADVARSEL!**

Slut ikke vaskemaskinen til lysnettet ved hjælp af en forlængerledning.



### **INFORMATION!**

Slut ikke vaskemaskinen til en stikkontakt, der er beregnet til en barbermaskine eller føntørrer.



### **INFORMATION!**

Reparation og vedligeholdelse, der vedrører sikkerhed eller ydeevne, skal udføres af en autoriseret fagmand.

# FØR DU BRUGER APPARATET FØRSTE GANG

Kontroller, at vaskemaskinen ikke er sluttet til lysnettet, og åbn så lågen ud mod dig (figur 1 og 2).

Før ibrugtagning skal du rengøre vaskemaskinens tromle med en blød bomuldsklud og vand eller køre programmet Cotton 90°C (Bomuld 90°C). Der må ikke være vasketøj i tromlen imens. Tromlen skal være tom (figur 3 og 4).

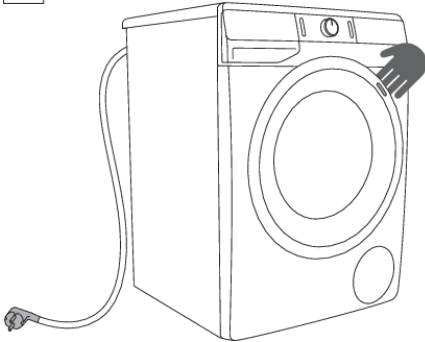

1

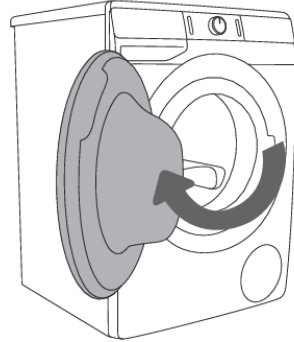

2



3

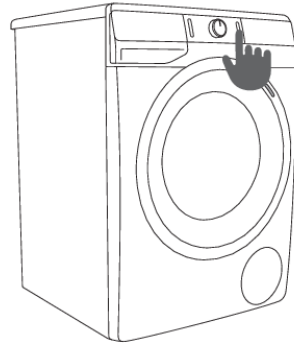























4

## **ADVARSEL!**

Brug ikke opløsningsmidler eller rengøringsmidler, der kan beskadige vaskemaskinen. (Følg anbefalingerne og advarslerne fra producenterne af rengøringsmidlerne).

# VASKEPROCES TRIN FOR TRIN (1–6)

## Trin 1: Følg symbolerne i vasketøjet

<b>Normal vask; Sart vasketøj</b>			
	Maks. vasketemperatur 95 °C		Maks. vasketemperatur 40 °C
			Kun håndvask
	Maks. vasketemperatur 60°C		Maks. vasketemperatur 30°C
			Tåler ikke vask
<b>Blegning</b>			
	Blegning i koldt vand		Må ikke bleges
<b>Kemisk rensning</b>			
	Kemisk rensning med alle midler		Petroleumbaseret opløsningsmiddel R11, R113
	Kemisk rensning med petroleum, ren alkohol og R113		Tåler ikke kemisk rensning
<b>Strygning</b>			
	Strygning ved maks. 200°C		Strygning ved maks. 110°C
	Strygning ved maks. 150°C		Tåler ikke strygning
<b>Tørring</b>			
	Tørring på flade (tørring på fladt underlag)		Høj temperatur
	Dryptørring		Lav temperatur
	Tørring på tørresnor		Må ikke tørretumbles

## Trin 2: Forbered vaskeprocessen.

1. Sorter vasketøjet efter stoftype, farve, tilsmudsningsgrad og tilladte vasketemperaturer (se PROGRAMOVERSIGTEN).
2. Vasketøj, som afgiver mange fibre eller frug, skal vaskes separat.
3. Luk knapper og lynlåse, og bind eventuelle bånd. Vend lommerne ud, og fjern eventuelle metalclips, som kan beskadige vasketøjet eller vaskemaskinen eller stoppe afløbet.
4. Læg meget sart tøj og mindre genstande i en særlig vaskepose. (Vaskeposer fås som ekstraudstyr).

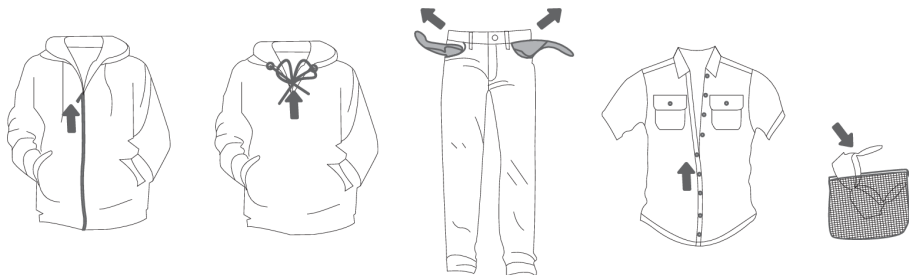

## Tænd vaskemaskinen

Slut vaskemaskinens ledningen til lysnettet, og slut vaskemaskinen til vandforsyningen.

Tryk på knappen (1) **TÆND/SLUK** for at tænde for vaskemaskinen (figur 1 og 2).

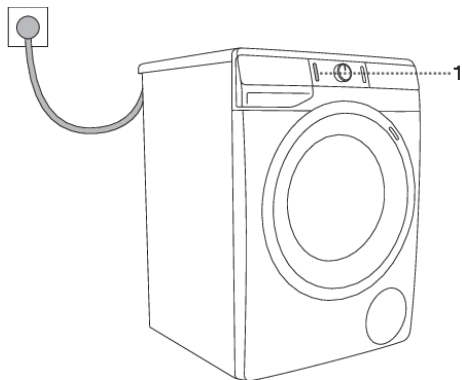

1

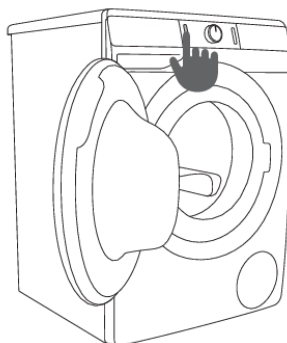

2

## Ilægning af vasketøj i vaskemaskinen

Åbn vaskemaskinens låge ved at trække håndtaget mod dig selv (figur 1).

Læg vasketøjet i tromlen (kontroller først, at tromlen er tom) (figur 2).

Kontroller, at der ikke sidder vasketøj i klemme mellem lågen og gummipakningen.

Luk vaskemaskinens låge (figur 3).

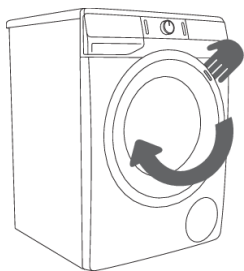

**1**

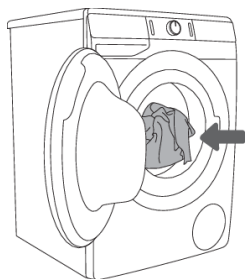

**2**

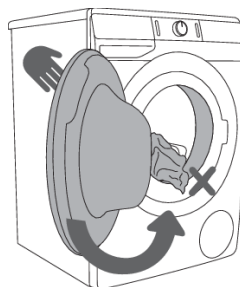

**3**

Overfyld ikke tromlen! Se PROGRAMOVERSIGTEN, og overhold de mængder, der er angivet på typeskiltet.

Hvis tromlen overfyldes, vaskes tøjet ikke så grundigt.

## Trin 3: Vælg vaskeprogram

Vælg **program** ved at dreje programvælgeren (2) mod venstre eller højre (afhængigt af vasketøjets type og tilsmudsningsgrad). Se PROGRAMOVERSIGTEN.

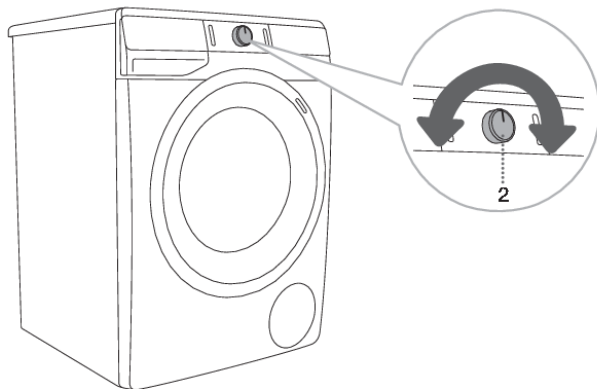















**-💡- INFORMATION!**  
Under drift drejer programvælgeren (2) ikke automatisk.





**-💡- INFORMATION!**  
Vaskeprogrammer er omfattende programmer, som indeholder alle vasketrin, herunder blødgøring og centrifugering (dette gælder ikke Delvise programmer).

**-💡- INFORMATION!**  
Delvise programmer er uafhængige programmer. Brug dem, når det ikke er nødvendigt at køre et helt vaskeprogram.



# Programtabel

Program	Maks. kapacitet	Maks.  3)	Programbeskrivelse
 <b>Cotton</b>  (Bomuld) 20°C–90°C	* MAX	MAX <sup>1)</sup>	Program til vask af hvidt og kulørt bomuldstøj, håndklæder, sengelinned, T-shirts m.m. Temperaturen kan indstilles separat følg tøjets vaskeanvisning. Centrifugeringshastigheden kan indstilles frit. Programmets varighed og vandmængden tilpasses tøj mængden.
 <b>Mix</b>  (Blandet vasketøj/Kunststof) 30°C–40°C	3,5 kg	1200 <sup>2)</sup>	Vaskeprogram til sarte tekstiler fremstillet af kunststof eller blandede fibre eller viskose samt til enkel vask af bomuld. Følg tøjets vaskeanvisning.
<b>Drum clean</b> (Selvrenseprogram)	0 kg	-	Dette program bruges til rengøring af tromlen og fjernelse af vaskemiddelrester og bakterier. Vælg programmet ved at dreje programvælgeren mod venstre eller mod højre til positionen for Drum clean (Selvrenseprogrammet). Der kan ikke vælges andre ekstrafunktioner. Tromlen skal være tom. <b>Tilsæt ikke vaskemiddel og blødgøringsmiddel!</b> Du kan tilsætte eddike (cirka 2 dl) eller natron (1 spsk/15 g). Vi anbefaler, at du kører dette program mindst en gang om måneden.
 <b>Spin Drain</b> (Centrifugeringshastighed Udpumpning) (Delvist program)	/	MAX <sup>1)</sup>	Brug dette program, når du blot vil centrifugere vasketøjet. Hvis du kun vil pumpe vandet ud af vaskemaskinen, skal du trykke på knappen  (7) <b>SPIN</b>  (CENTRIFUGERING) for at vælge  udpumpning.
 <b>Rinse&amp;Softening</b> (Skylning&Blødgøring) (Delvist program)	/	MAX <sup>1)</sup>	Til blødgøring, stivning eller imprægnering af det vaskede vasketøj. Det kan også bruges som en skyllecycel, men tilsæt ikke noget vaskemiddel eller blødgøringsmiddel/skyllemiddel. Afsluttes med en ekstra skylning. Du kan også vælge <b>WATER+</b>  (VAND+) som tilvalg.
 <b>Eco 40-60</b>	* MAX	MAX <sup>1)</sup>	Vaskecyklus til normalt snavset bomuldsvasketøj, som tåler et vaskeprogram på 40°C eller 60°C.
 <b>Speed 20'</b> (Hastighed 20') 30°C	2,5 kg	1000 <sup>2)</sup>	Kort vaskeprogram til vasketøj, der blot skal friskes op.
 <b>Wool</b> (Uld&Håndvask) 30°C	2 kg	800 <sup>2)</sup>	Skånsomt vaskeprogram til vask af uld, silke og tekstiler, der skal håndvaskes. Den højeste temperatur er 30°C. Dette program har en kort centrifugeringscyklus. Den højeste centrifugeringshastighed er 800 o/min.

Program	Maks. kapacitet	Maks.  <sup>3)</sup>	Programbeskrivelse
 <b>Shirts</b>  (Skjorter med damp) 40 °C	3,5 kg	1200 <sup>2)</sup>	Dette program er beregnet til vasketøj af bomuld, mikrofiber og kunststof; til vask af kraver og manchetter. Vask sker ved en lav temperatur og med en større mængde vand og skånsom rotation. Den forvalgte centrifugeringshastighed er 800 o/min. Der tilføres damp henimod slutningen af programmet for at reducere krølning.
 <b>Extra hygiene</b>  60°C	* MAX	MAX <sup>1)</sup>	Dette vaskeprogram bruges til vask af bomuldstøj, der kræver særlig pleje, f.eks. tøj til personer med meget følsom hud eller allergi. Vi anbefaler, at vrangen vendes ud på tøjet, så hudrester og andet snavs vaskes grundigt ud. Der tilføres damp henimod slutningen af programmet for at reducere krølning.
<b>Power 59</b>   <b>32'</b> 40 °C	4 kg	MAX <sup>1)</sup>	Program til mindre mængder let snavset vasketøj. Vaskeprogrammet omfatter intensiv tumbling og maksimal centrifugeringshastighed. Programmet varer 59 minutter. Ved brug af funktionen <b>FAST (HURTIG)</b> , varer programmet 32 minutter.

\* Maksimal deklareret belastning (MAX) – se typeskiltet

\*\* Halv mængde (1/2)

/ Vilkårlig mængde (0 kg – MAX kg)

1) Maksimal centrifugeringshastighed (MAX) – se typeskiltet

2) Afhænger af modellen

<sup>3)</sup> Maksimal centrifugeringshastighed



### INFORMATION!

Tilsæt vaskepulver eller flydende vaskemiddel i henhold til producentens anvisninger og alt efter vasketemperatur, vaskeprogram, vandets hårdhedsgrad og vasketøjets tilsmudsningsgrad.

Hvis der opstår meget skum i vaskemaskinen, eller hvis der kommer skum ud gennem sæbeskuffen, skal det vaskede vasketøj skylles grundigt i rigeligt vand. Vælg et vaskeprogram, men undlad at tilsætte vaskemiddel.



### INFORMATION!

Maksimal mængde vasketøj i kg (til Bomuldsprogrammet) er angivet på vaskemaskinens typeskilt (se afsnittet »BESKRIVELSE AF VASKEMASKINEN/Tekniske oplysninger«).



### INFORMATION!

Maksimal eller nominel mængde gælder for vasketøj, som er forberedt iht. standarden IEC 60456.



### INFORMATION!

For en bedre vaskeeffekt anbefaler vi, at du kun fylder tromlen 2/3 op, når du anvender bomuldsprogrammerne.



## **INFORMATION!**

Lav vandtemperatur, lav forsyningsspænding og forskellige vasketøjsmængder påvirker muligvis vasketiden. Den resterende tid, der vises, justeres tilsvarende under vaskeprocessen.

## **Tidsoptimering under programafviklingen**

I vaskeprogrammets tidlige fase bruger vaskemaskinen sin avancerede teknologi til at registrere mængden af vasketøj. Når mængden er registreret, tilpasser vaskemaskinen programmets varighed.

## **Vaskeprogrammer med damp**

Ved at tilføje damp under det sidste vasketrin bliver vasketøjet løsnet og let desinficeret, og nogle allergener elimineres. Efter sådan et program er vasketøjet blødt, luftigt og friskt, og det kræver mindre strygning.

Ved at bruge damp kan du også bruge mindre eller helt udelade skyllemiddel.

For at få bedre effekt af dampen på tøjet anbefaler vi og halv fyldning.

## Trin 4: Vælge tilvalgsfunktioner

De fleste programmer har nogle grundlæggende indstillinger, som det dog er muligt at ændre.

Tilpas indstillingerne ved at trykke på den relevante funktionsknap (lige inden du trykker på (3) START/PAUSE-knappen).

Indikatoren for funktioner, som ikke kan tilpasses i forbindelse med det valgte program, lyser kun svagt.

Visse indstillinger kan ikke vælges med visse programmer. Sådanne indstillinger lyser ikke, og knappen blinker, hvis du trykker på den (se FUNKTIONSOVERSIGTEN).

Beskrivelse af funktionsindikatorer for det valgte vaskeprogram:

- **lyser** (Standardindstilling);
- **dæmpet** (Funktioner, som kan indstilles) og
- **slukket** (Funktioner, der ikke kan vælges).

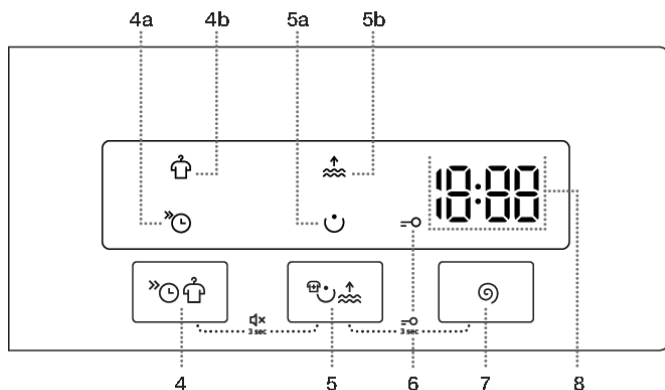

### EKSTRA FUNKTIONER

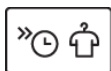

Ved at trykke flere gange på position (4) kan du vælge mellem indstillingerne **FAST** »⌚ (HURTIG) (4a) og **ANTI CREASE** 👤 (ANTIKRØL) (4b).

#### **FAST** »⌚ (HURTIG)

Når (4a) **FAST** »⌚ (HURTIG)-funktionen er aktiveret, udføres vaskeprogrammet med kortere vasketid.

Vi anbefaler en halv mængde til bomuldsprogrammet.



## ANTI CREASE (ANTIKRØL)

Vælg funktionen ANTICREASE (ANTIKRØL) for at undgå krølning. Skånsom rotation fortsætter efter afslutningen af vaskeprogrammet. Denne funktion anbefales til fint vasketøj.

Denne funktion anbefales til fint vasketøj.

 vises på displayet (8). Funktionen kan til enhver tid deaktiveres ved at trykke på knappen (1) TÆND/SLUK.



Ved at trykke flere gange på position (5) kan du vælge mellem indstillingerne **PREWASH + SUPERHYGIENE**  (FORVASK + FUNKTION TIL DESINFEKTION AF VASKETØJ) (5a) og **WATER+**  (VAND+) (5b).

## SUPERHYGIENE (FUNKTION TIL DESINFEKTION AF VASKETØJ)

Funktionen **Superhygiene** er beregnet til desinfektion af vasketøj.

Når du har valgt desinfektionsfunktionen, skal du komme desinfektionsmidlet i den særlige dispenser i rummet til forvask . Tilsæt kun den mængde desinfektionsmiddel, der anbefales af producenten.

Når du har tilsat desinfektionsmidlet, skal du vælge vaskeprogrammet og trykke på knappen **Superhygiene** .

Tryk nu på knappen (3) START/PAUSE for at starte vaskeprogrammet.

Når du bruger denne funktion, tager vaskeprogrammet ca. 30 minutter længere end normalt.

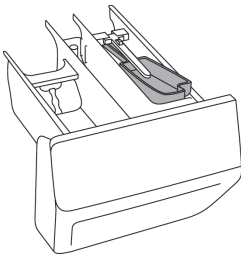

Den anbefalede tromlebelastning må ikke overstige 3 kg.

Følg anvisningerne fra producenten af det produkt, du bruger.

Brug kun desinfektionsmidler beregnet til tøj. Brug af andre desinfektionsmidler kan beskadige tøjet (misfarvning, pletter mv.).

Hvis du vasker sarte tekstiler, skal du spørge tøjproducenten, om tøjet kan vaskes med desinfektionsmiddel, for at undgå skader på tøjet.

Du har selv det fulde ansvar for brug af desinfektionsmidler.



### INFORMATION!

Hvis du har valgt et program med forvask, og du har kommet vaskepulver i rummet til forvaskemiddel, skal du tage dispenserens til desinfektionsmiddel ud.

## PREWASH (FORVASK)

Vask af meget snavset vasketøj med genstridige overfladepletter.



### INFORMATION!

Hvis du vælger FORVASK, skal du fylde vaskemiddel i forvaskerummet .

### WATER+ (VAND+)

Brug denne funktion til at vaske med en større mængde vand i nogle programmer.



### SPIN (CENTRIFUGERING)

(CENTRIFUGERINGSHASTIGHED/UDPUMPNING/PUMPESTOP)

Indstille centrifugeringshastigheden. Hvert program (undtagen Drum clean (Selvrenseprogram)) har en forudindstillet centrifugeringshastighed, der kan justeres ved at trykke på position (7) **SPIN (CENTRIFUGERING)** (CENTRIFUGERINGSHASTIGHED/UDPUMPNING/PUMPESTOP). Hvis du vælger udpumpning uden centrifugering, vises symbolet på displayet.

Hvis du vælger udpumpning uden centrifugering, vises symbolet  på displayet.

Hvis du vælger Pumpestop, vises symbolet  på displayet.

Vælg Pumpestop , hvis du vil lade vasketøjet ligge i blød i vandet fra den sidste skyllecyklus for at forhindre vasketøjet i at krølle, hvis du ikke har mulighed for at tage det ud af vaskemaskinen umiddelbart efter, at vaskeprogrammet er afsluttet. Brugeren kan indstille centrifugeringshastigheden. For at genoptage programmet, skal du trykke på knappen (3) **START/PAUSE**, der lyser. Vandet pumpes ud, og den sidste centrifugering starter.

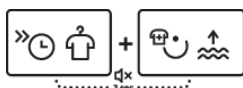
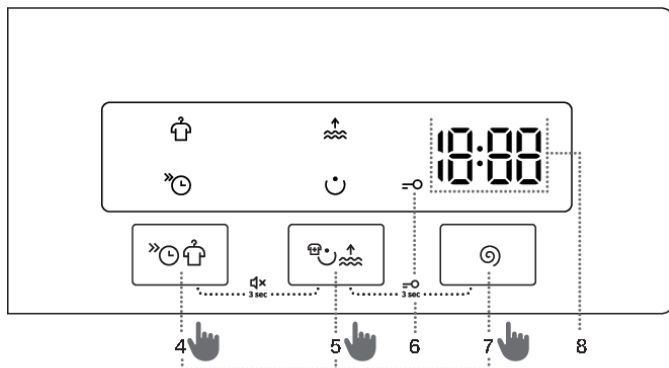

### LYD TIL/FRA

Hvis du vil slå lydene fra, skal du trykke samtidigt på positionerne (4) og (5) og holde dem nede i mindst 3 sekunder.

Hvis du vil slå lydene til igen, skal du trykke samtidigt på positionerne (4) og (5) og holde dem nede i mindst 3 sekunder.

Hvis du slår lydene fra, er der ikke noget hørbart signal, når vaskesprogrammet slutter.



### BØRNESIKRING

En sikkerhedsmekanisme.

Slå børnesikringen til ved at holde knapperne (5) og (7) inde i mindst 3 sekunder. Nedtællingstimeren vises på displayet. Valget bekræftes med et akustisk signal, og symbolet =O (6) tændes.

Brug den samme fremgangsmåde til at slå børnesikringen fra. Når børnesikringen er slået til, er det ikke muligt at ændre program, indstillinger eller ekstra funktioner.

Børnesikringen er fortsat aktiveret, selvom der slukkes for maskinen. Af hensyn til sikkerheden forhindrer børnesikringen ikke, at vaskemaskinen kan slukkes ved at trykke på knappen (1) TÆND/SLUK. Hvis du vil vælge et nyt program, skal du først slå børnesikringen fra.



#### INFORMATION!

Nogle indstillinger kan ikke vælges ved visse programmer. Sådanne funktioner lyser ikke, og hvis du trykker på den tilhørende knap, lyder der et akustisk signal, og knappen blinker (se FUNKTIONSSKEMA).



#### INFORMATION!



















Slå tilvalgsfunktioner til og fra ved at trykke på knapperne til de ønskede funktioner, før du trykker på knappen (3) START/PAUSE. En indikator lyser ved siden af de valgte funktioner.



#### INFORMATION!

Når vaskemaskinen slukkes, bliver alle tilvalgsfunktioner nulstillet. Indstillingerne for lydsignalet ændres dog ikke.

## Tilvalgsfunktionsoversigt

Programmer	FAST 	ANTI CREASE 	PREWASH + SUPERHYGIENE 	WATER+ 	SPIN 	PUMPESTOP
 <b>Cotton</b>  (Bomuld) 20°C–90°C	•	•	•	•	•	•
 <b>Mix</b>  (Blandet vasketøj/Kunststof) 30°C–40°C	•	•	•	•	•	•
<b>Drum clean</b> (Selvrensprogram)						
 <b>Spin Drain</b> (Centrifugeringshastighed   Udpumpning) (Delvist program)					•	
 <b>Rinse&amp;Softening</b> (Skylning&Blødgøring) (Delvist program)		•		•	•	•
 <b>Eco 40-60</b>						
 <b>Speed 20'</b> (Hastighed 20') 30°C		•			•	•
 <b>Wool</b> (Uld&Håndvask) 30°C	•	•		•	•	•
 <b>Shirts</b>  (Skjorter med damp) 40 °C	•	•	•	•	•	•
 <b>Extra hygiene</b>  60°C	•	•	•	•	•	•
<b>Power 59'32'</b> 40 °C	•	•	•	•	•	•

- Der kan vælges yderligere funktioner



## Trin 5: Starte vaskeprogrammet

Tryk på knappen **START/PAUSE** (3).

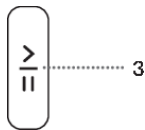

**ESTERENDE TID INDTIL PROGRAMAFSLUTNING** angives på displayet.

Symbolerne for de valgte funktioner lyser.

Når du har trykket på knappen (3) **START/PAUSE**, kan centrifugeringshastigheden ændres (undtagen ved Drum clean (Selvrenseselement) og **SPIN (CENTRIFUGERING)** (CENTRIFUGERINGSKRAFT/UDPUMPNING/PUMPESTOP)). **BØRNESIKRINGEN** kan slås til og fra, men øvrige indstillinger kan ikke ændres.

### **INFORMATION!**

Hvis **RESTERENDE TID INDTIL PROGRAMAFSLUTNING** blinker tre gange på displayet, og der lyder et hørbart signal, betyder det, at vaskemaskinens låge er åben eller ikke lukket ordentligt. Luk vaskemaskinens låge, og tryk på knappen (3) **START/PAUSE** igen for at genoptage vaskeprogrammet.

## Trin 6: Afslutning af vaskeprogrammet

Afslutningen af vaskeprogrammet markeres med et alarmsignal, og **End** (Slut) vises på displayet, indtil vaskemaskinen går på standby eller slukkes. Efter 5 minutter vises **End** (Slut) ikke længere på displayet.



1. Åbn vaskemaskinens låge.
2. Tag vasketøjet ud af tromlen.
3. Tør gummipakningen og lågens rude af.
4. Luk lågen
5. Luk for vandet.
6. Sluk for vaskemaskinen (tryk på knappen (1) **TÆND/SLUK**).
7. Træk stikket ud af stikkontakten.

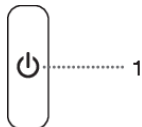

# AFBRYDELSE OG ÆNDRING AF PROGRAM

## Manuel afbrydelse

Tryk på knappen (1) TÆND/SLUK for at annullere og sætte vaskeprogrammet på pause. Indikatorerne blinker på displayet. Samtidigt pumper vaskemaskinen vandet ud af tromlen. Når vandet er pumpet ud, låses lågen op. Hvis vandet i vaskemaskinen er varmt, køler vaskemaskinen det automatisk af og pumper det ud.

## Personlige indstillinger

De grundlæggende indstillinger for hvert vaskeprogram kan ændres. Når du vælger vaskeprogrammet og ekstra funktioner, kan kombinationen gemmes ved at trykke på (3) START/PAUSE-knappen og holde den nede i 3 sekunder (tiden tæles ned på displayet).  vises på displayet.



Programmet gemmes, til du ændrer det ved at følge samme procedure.

De personlige indstillinger kan nulstilles til fabriksindstillingerne i brugermenuen.

## AdaptTech

Når bestemte indstillinger for et vaskeprogram anvendes tre gange i træk, gemmes disse indstillinger som standard og bliver foreslået, når du vælger det pågældende vaskeprogram – dette kaldes ADAPTTECH-funktionen. Hvis du manuelt gemmer indstillingerne for et vaskeprogram, deaktiveres ADAPTTECH-funktionen for dette vaskeprogram.

## Menuen personlige indstillinger

Tænd for vaskemaskinen ved at trykke på knappen (1) TÆND/SLUK. Tryk samtidigt på knapperne (4) EKSTRA FUNKTIONER og (7) SPIN  (CENTRIFUGERING) (CENTRIFUGERINGSKRAFT/UDPUMPNING/PUMPESTOP) for at åbne menuen Personlige indstillinger. Indikatorerne for ANTI CREASE  (ANTIKRØL) og WATER+  (VAND+) tændes på displayet.

Tallet 1 vises også på LED-displayet, og det angiver indstillingsfunktionen. Drej programvælgeren (2) mod venstre eller højre for at vælge den indstilling, du vil ændre. Tallet 1 angiver lydindstillinger, og tallet 2 angiver, at de personlige indstillinger skal nulstilles til fabriksindstillingerne. Hvis de ønskede indstillinger ikke vælges i løbet af 20 sekunder, går vaskemaskinen automatisk tilbage til hovedmenuen.

Tryk på EXTRA FUNCTIONS-positionerne for at bekræfte de ønskede funktioner og deres indstillinger (position 5); tryk på (4) positionen for at gå et trin tilbage.

Lydsignalet kan indstilles til fire forskellige lydstyrker (0 = lyd fra, 1 = tastelyde slået til, 2 = lav lydstyrke og 3 = høj lydstyrke). Vælg lydstyrken ved at dreje programvælgeren (2) mod venstre eller højre. Ved den laveste indstilling er lydsignalet slået fra.

## Knappen Pause

Vaskeprogrammet kan altid stoppes ved at trykke på knappen (3) START/PAUSE. Vaskeprogrammet er afbrudt midlertidigt, når den resterende programtid blinker på displayet. Hvis der ikke er vand i tromlen, og vandtemperaturen ikke er for høj, bliver lågen låst op efter et stykke tid, så den kan åbnes. Hvis du vil genoptage vaskeprogrammet, skal du trykke på knappen (3) START/PAUSE.

## Tilføj/fjerne vasketøj i løbet af vaskeprocessen

Efter et vist stykke tid kan vaskemaskinens låge åbnes, hvis vandstanden og temperaturen er under en foruddefineret tærskel.

Hvis nedenstående betingelser er opfyldt, frigøres den elektroniske lås på lågen, og lågen kan åbnes; **End** vises i displayenheden:

- vandtemperaturen i tromlen skal være passende,
- vandstanden i tromlen skal være under et vist niveau.

Hvis du til tilføje eller fjerne vasketøj, mens vaskeprogrammet er i gang, skal du gøre følgende:

1. Tryk på knappen (3) **START/PAUSE**.
2. Hvis alle betingelser for oplåsning af lågens elektroniske lås er opfyldt, kan du åbne vaskemaskinens låge og tilføje eller fjerne vasketøj fra tromlen.
3. Luk vaskemaskinens låge!
4. Tryk på knappen **START/PAUSE** (3).

Vaskeprogrammet genoptages.

### **INFORMATION!**

Hvis du tilføjer en væsentlig mængde vasketøj i løbet af vaskeprocessen, kan vasken være mindre effektiv, da vaskemaskinen oprindeligt registrerede en mindre mængde vasketøj og derfor tilsatte en tilsvarende mindre vand. En utilstrækkelig vandmængde i forhold til mængden af vasketøj kan også skade vasketøjet (vasketøjet gnides mod hinanden), og vasketiden kan være længere.

### **INFORMATION!**

Vasketiden genoptages fra tidspunktet for forstyrrelsen.

## Fejl

Programmet afbrydes i tilfælde af fejl.

Et akustisk signal advarer dig i tilfælde af fejl (se afsnittet FEJLAFHJÆLPNINGSTABEL), og fejlen vises på displayet (E:XX).

## Strømsvigt/strømafbrydelse

Vaskeprogrammet afbrydes i tilfælde af strømsvigt. Når strømforsyningen genoprettes, genoptages vaskeprogrammet fra det sted, hvor det blev afbrudt. Efter endt vaskecyklus vil **End**/**PF** blinke skiftevis på displayet. Dette informerer brugeren om et strømforsyningssvigt, og at det har påvirket udførelsen af vaskeprogrammet.

Vasketiden genoptages fra tidspunktet for forstyrrelsen.

## Åbning af lågen (pause/afbryd/skift program)

Vaskemaskinens låge kan åbnes, hvis vandstanden i maskinen er lav nok, og vandtemperaturen ikke er for høj.

### **INFORMATION!**

Hvis vaskemaskinen ikke er tilsluttet elnettet eller i tilfælde af strømsvigt under programudførelsen, kan vaskemaskinens låge ikke åbnes. I så fald skal vaskemaskinen tilsluttes korrekt, eller en servicetekniker skal kontaktes.

## **Visning af antallet af afsluttede vaskecykluser**

(afhænger af modellen)

Hvis du frakobler apparatet fra strømforsyningen, skal du vente i 10 sekunder og derefter tilslutte netledningen igen, derefter vises oplysninger om antallet af afsluttede vaskecykluser på displayenheden i 3 sekunder. Efter 3 sekunder skifter apparatet til standbytilstand.

# RENGØRING OG VEDLIGEHOLD



## ELEKTRISK STØD!

Træk stikket ud af stikkontakten, før du rengør maskinen.

## Rengøring af sæbeskuffen



### INFORMATION!

Sæbeskuffen skal rengøres mindst 2 gange om måneden.

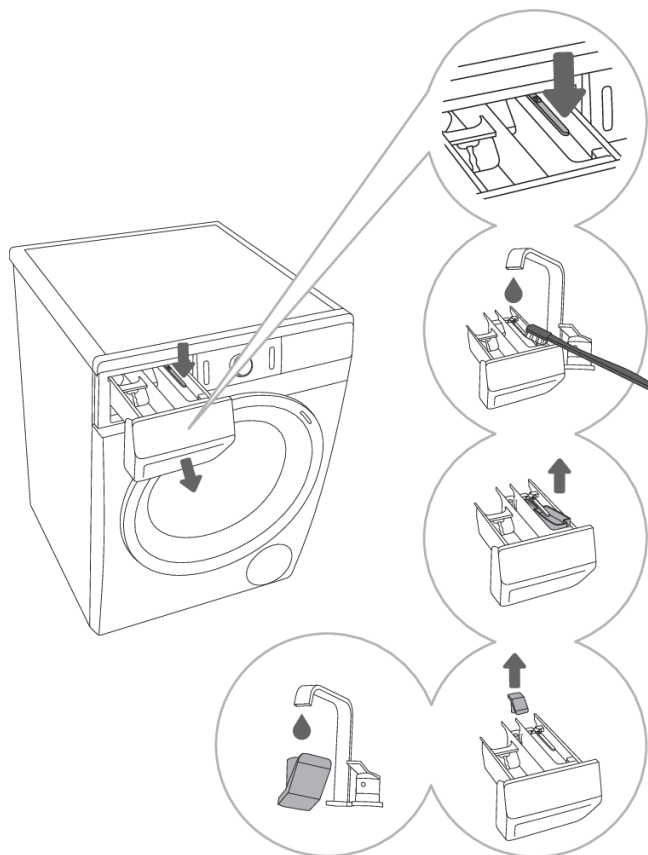

**1** Løft sæbeskuffen ud af maskinen ved at trykke tapen ind.

**2** Vask sæbeskuffen under vandhanen med en børste, og tør den. Fjern også eventuelle rester af vaskemiddel fra holderen til sæbeskuffen.

**3** Rengør efter behov dispenserens til desinfektionsmiddel.

**4** Fjern eventuelt proppen, og rengør den.

**5** Rengør dækslet og dispenserens til desinfektionsmiddel under vandhanen, og sæt dem på plads igen.



### INFORMATION!

Sæbeskuffen må ikke vaskes i opvaskemaskinen.

## Rengøring af tilslutningsslangen, holderen til sæbeskuffen og gummipakningen på lågen

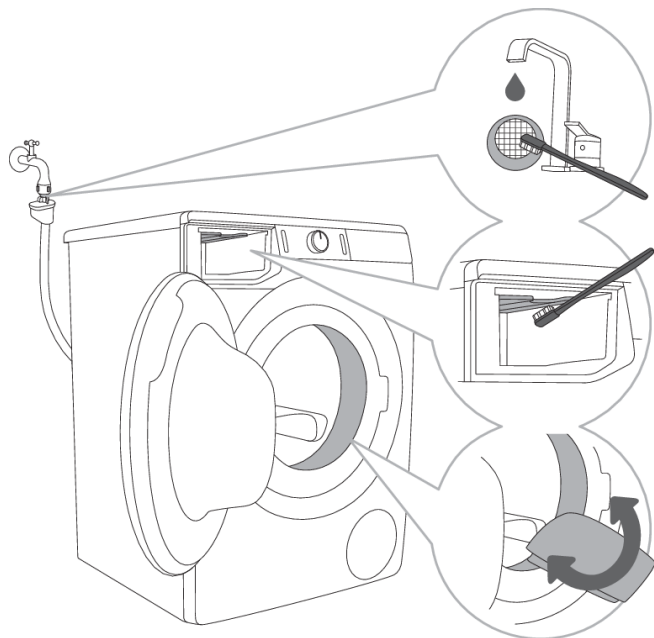

.....  
**1** Skyl trådfilteret flere gange under vandhanen.  
.....

**2** Brug en børste til at rengøre hele vaskemaskinens skylsektion, især dyserne øverst i skyllekammeret.  
.....

**3** Efter hver vask skal lågens gummipakning aftørres. Dette forlænger dens levetid.

# Rengøring af pumpefilteret

## INFORMATION!

Der løber muligvis en smule vand ud under rengøringen. Det anbefales derfor at placere en absorberende klud på gulvet.

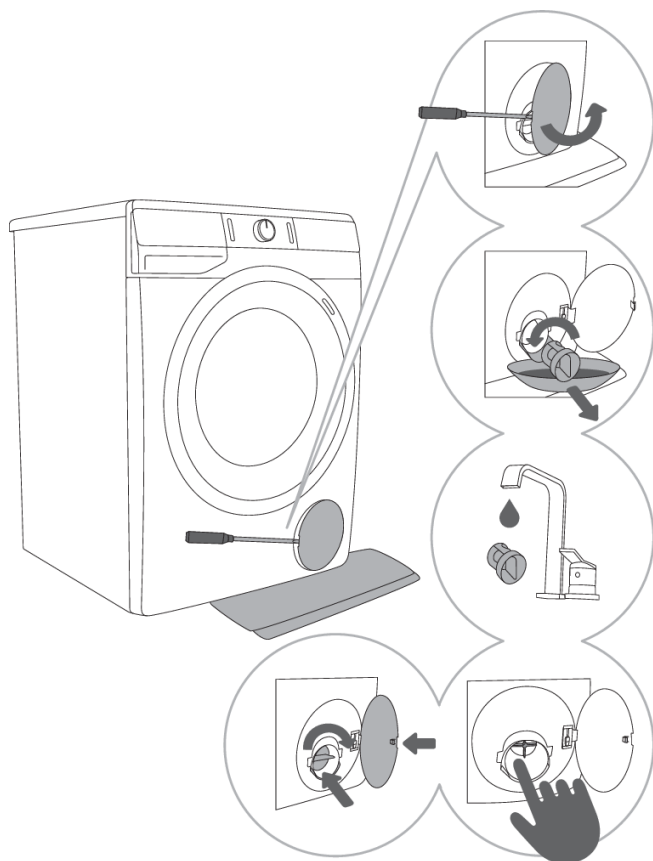

**1** Åbn dækslet over pumpefilteret med et egnet værktøj (en flad skruetrækker eller lignende).

**2** Fjern vandudløbstragten, før du rengør pumpefilteret. Drej langsomt pumpefilteret mod uret. Tag pumpefilteret ud, så vandet langsomt kan løbe ud.

**3** Skyl pumpefilteret under vandhanen.

**4,5** Fjern snavs og fremmedlegemer fra filterhuset og impelleren. Monter pumpefilteret igen som illustreret, og fastgør det ved at dreje det med uret. Filterpakningen skal være ren for at sikre, at den slutter tæt.

## INFORMATION!

Pumpefilteret skal rengøres jævnligt, særligt efter vask af meget gammelt og loddent eller uldent vasketøj.

## Udvendig rengøring af vaskemaskinen



### ELEKTRISK STØD!

Træk altid stikket ud af stikkontakten, før du rengør vaskemaskinen.

Aftør displayenheden og vaskemaskinen udvendigt med en blød fugtig bomuldsklud og vand.



### ADVARSEL!

Brug ikke opløsningsmidler eller rengøringsmidler, der kan beskadige vaskemaskinen. (Følg anbefalingerne og advarslerne fra producenterne af rengøringsmidlerne).



### INFORMATION!

Vaskemaskinen må ikke rengøres med en vandstråle!

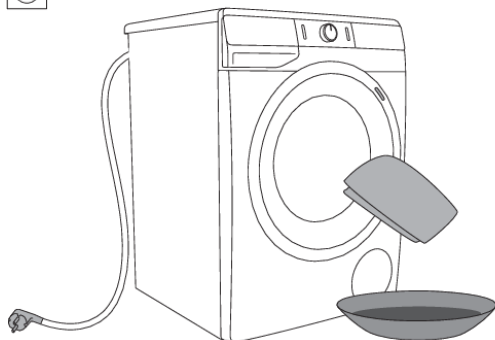



# FEJLAFHJÆLPNING

## Mulig løsning ...?





Vaskemaskinen styrer automatisk visse funktioner i løbet af vaskecyklussen. Hvis der registreres uregelmæssigheder, angives fejlen med teksten (E:XX) på displayet. Maskinen viser fejlen, indtil den slukkes. Udefra kommende forstyrrelser (f.eks. i strømforsyningen) kan medføre forskellige fejl på maskinen (se afsnittet FEJLAFHJÆLPNINGSTABEL).









I sådanne tilfælde anbefales det, at:







- Slukke maskinen og vente nogle sekunder.
- Tænde for maskinen igen og gentage vaskeprogrammet.
- De fleste fejl under driften kan udbedres af brugeren (se afsnittet FEJLAFHJÆLPNINGSTABEL).
- Kontakt et autoriseret servicecenter, hvis fejlen fortsætter.
- Reparationer må kun udføres af en autoriseret reparatør.

## Fejlafhjælpningstabel



Følgende fejl kan vises på displayet:

Problem/Fejl	Visning på displayet og beskrivelse af problemet	Mulig løsning?
	<b>Forkerte indstillinger</b>	Genstart programmet: Hvis fejlen opstår igen, skal du kontakte en reparatør.
	<b>Fejl ved temperatursensor</b>	Det tilførte vand er for koldt. Gentag vaskeprogrammet. Hvis vaskemaskinen viser denne fejl igen, skal du kontakte en reparatør.
	<b>Lågelåsningsfejl</b>	Kontroller, at vaskemaskinens låge er lukket. Hvis du hører et akustisk signal efter at have trykket på knappen (3) <b>START/PAUSE</b> , betyder det, at vaskemaskinens låge ikke er lukket. Luk vaskemaskinens låge. Træk stikket ud af stikkontakten. Sæt stikket i stikkontakten igen, og tænd for vaskemaskinen. Hvis fejlen gentages, skal du kontakte en servicetekniker.
	<b>Vandpåfyldningsfejl</b>	Kontrollér følgende: <ul style="list-style-type: none"><li>• Er vandhanen åbnet,</li><li>• Er filteret på tilslutningsslangen rent,</li><li>• Er tilslutningsslangen deform (klemt, bøjet osv.),</li><li>• Er vandtrykket mellem 0,05 og 0,8 MPa (0,5–8 bar)?</li></ul> Tryk på knappen (3) <b>START/PAUSE</b> for at genoptage vaskeprogrammet. Hvis fejlen gentages, skal du kontakte en servicetekniker.



Problem/Fejl	Visning på displayet og beskrivelse af problemet	Mulig løsning?
	<b>Vandopvarmningsfejl</b>	Genstart programmet: Hvis fejlen opstår igen, skal du kontakte en reparatør.
	<b>Vandudpumpningsfejl</b>	Kontrollér følgende: <ul style="list-style-type: none"> <li>• Er pumpefilteret rent?</li> <li>• Er afløbsslangen stoppet?</li> <li>• Er afløbet stoppet?</li> <li>• Er afløbsslangen anbragt i den korrekte højde? (Se afsnittet »INSTALLATION OG TILSLUTNING/Tilslutning og sikring af afløbsslangen«).</li> </ul> <p>Hvis den er, skal du trykke på knappen (3) <b>START/PAUSE</b> igen.</p> <p>Hvis fejlen opstår igen, skal du kontakte en reparatør.</p>
	<b>For meget vaskemiddel</b>	For meget vaskemiddel kan forårsage overdreven skumdannelse i tromlen. Se beskrivelsen af  .
	<b>Vandlækage opdaget omkring vaskemaskinen</b>	Sluk for vaskemaskinen, og tænd den igen. Undersøg apparatet udvendigt. Hvis du ikke konstaterer utætheder, kan du fortsætte med at bruge vaskemaskinen.
	<b>Fejl ved vandstandssensor</b>	Træk stikket ud af stikkontakten. Sæt stikket i stikkontakten igen, og tænd for vaskemaskinen.
	<b>Vandoverløb</b>	Hvis der er vand i tromlen, og det overstiger et vist niveau, og der vises en fejlmeddelelse på displayet, afbrydes vaskemaskinen, og vandet bliver pumpet ud af vaskemaskinen.
	<b>For meget vaskemiddel</b>	For meget vaskemiddel kan forårsage overdreven skumdannelse i tromlen. Se beskrivelsen af  .
	<b>Motorstyringsfejl</b>	Omfordel vasketøjet manuelt (fastklemt eller sammenfiltret vasketøj), og gentag vaskeprogrammet.

Problem/Fejl	Visning på displayet og beskrivelse af problemet	Mulig løsning?
	<b>Fejl under låsning af lågen</b>	Lågen er lukket, men kan ikke låses. Sluk for vaskemaskinen. Tænd for vaskemaskinen igen, og genstart vaskeprogrammet. Hvis fejlen gentages, skal du kontakte en servicetekniker.
	<b>Fejl under oplåsning af lågen</b>	Lågen er lukket, men kan ikke låses op. Sluk for vaskemaskinen, og tænd den igen. Hvis fejlen opstår igen, skal du kontakte en reparatør. Åbn lågen. Se afsnittet »AFBRYDELSER OG SKIFT AF PROGRAM/Åbning af lågen (Pause/afbryd/skift program)«.
 	<b>Fejl ved den elektroniske kommunikation i vaskemaskinen</b>	Træk stikket ud af stikkontakten. Sæt stikket i stikkontakten igen, og tænd for vaskemaskinen. Hvis fejlen gentages, skal du kontakte en servicetekniker.
	<b>Advarsel fra systemet om, at der registreres stærke udsving i vaskemaskinens spænding – 180 V &gt; U &gt; 260 V</b>	Der blev registreret et vedvarende spændingsfald til under 180 V eller en spændingsstigning til over 260 V, hvilket kan påvirke vaskemaskinens funktion. Kontrollér det strømforsyningsnet, som vaskemaskinen er tilsluttet.
	<b>Advarsel fra systemet efter registrering af forkert netfrekvens (50/60 Hz)</b>	Da vaskemaskinen blev tændt, registrerede systemet en forkert netfrekvens, hvilket kunne påvirke vaskemaskinens funktionalitet. Eventuelle problemer på elnettet skal kontrolleres og rettes.

Advarsler/oplysninger til brugeren, som kan blive vist i displayet, kunne være følgende:

Advarsel/Oplysninger	Angivelse på displayet	Fejlårsag og beskrivelse, hvad skal jeg gøre?
	<b>ANTI CREASE (ANTIKRØL)-funktionen, du har valgt som en del af vaskeprogrammet, er aktiveret og i gang</b>	For at stoppe <b>ANTI CREASE (ANTIKRØL)-funktionen</b> skal du trykke på (1) TÆND/SLUK-knappen.
	<b>Alarm for udpumpningssystem</b> Visning af advarsel  .	Alarm om reduceret vandstrøm i udpumpningsfasen. Kontrollér følgende: <ul style="list-style-type: none"> <li>• Er pumpefilteret rent?</li> <li>• Er afløbsslangen stoppet?</li> <li>• Er afløbet stoppet?</li> </ul>

Advarsel/ Oplysninger	Angivelse på displayet	Fejlårsag og beskrivelse, hvad skal jeg gøre?
		<ul style="list-style-type: none"> <li>• Er afløbsslangen anbragt i den korrekte højde? (Se afsnittet »INSTALLATION OG TILSLUTNING/Tilslutning og sikring af afløbsslangen«).</li> </ul>
	<b>Systemadvarsel om at køre Drum Clean (Selvrensprogram)</b> Når vaskeprogrammet er gennemført, vises meddelelserne  og  skiftevis på displayet.	Vi anbefaler, at du kører Drum Clean (Selvrensprogram).
	<b>Systemet advarer om overdreven skumdannelse under udførelse af vaskeprogrammet</b>	I tilfælde af overdreven skumdannelse i vaskemaskinen eller lækage af skum ud gennem sæbeskuffen skal vasketøjet skylles grundigt med rigeligt med vand. Vælg et vaskeprogram, men tilsæt ikke noget vaskemiddel. <ul style="list-style-type: none"> <li>• Vi anbefaler, at du vælger Rinse&amp;Softening (Skylning&amp;Blødgøring).</li> <li>• Tilsæt mindre vaskemiddel.</li> </ul>
	<b>Advarsel ved strømsvigt (»PF«/Power Failure, strømsvigt)</b>	Systemet opdagede en strømforsyningsfejl under udførelse af vaskeprogrammet, hvilket påvirkede den funktionelle udførelse af vaskeprogrammet. Kontrollér det strømforsyningsnet, som vaskemaskinen er tilsluttet.
	<b>Advarsel ved strømsvigt (»PF/End«)</b>	Efter endt vaskecyklus vil  og  blinke skiftevis på displayet. Dette informerer brugeren om et strømforsyningssvigt, og at det har påvirket udførelsen af vaskeprogrammet. Vaskeprogrammet fortsætter fra det sted, hvor det blev afbrudt, og kører derefter færdigt.
	<b>Advarsel – U:Lo (spænding under 180 V)</b>	Der er registreret et langvarigt spændingsfald til under 180 V, hvilket kan påvirke vaskemaskinens funktion. Kontrollér det strømforsyningsnet, som vaskemaskinen er tilsluttet.
	<b>Displayet og knapperne reagerer ikke</b>	Træk stikket ud af stikkontakten. Kontrollér, om forsyningsspændingen er egnet til vaskemaskinen (220-240 V). Derefter sættes netledningen tilbage i stikkontakten, og der tændes for vaskemaskinen.

Advarsel/ Oplysninger	Angivelse på displayet	Fejlårsag og beskrivelse, hvad skal jeg gøre?
	<b>Advarsel – U:Hi (spænding over 260 V)</b>	Der er registreret en langvarigt spændingsstigning til over 260 V, hvilket kan påvirke vaskemaskinens funktion. Kontrollér det strømforsyningsnet, som vaskemaskinen er tilsluttet.
	<b>Vaskemaskinen står på standby og er klar til at genoptage vaskeprogrammet</b> Den resterende programtid er henholdsvis tændt og slukket på displayet.	For at genoptage vaskeprogrammet skal du trykke på knappen (3) <b>START/PAUSE</b> .
	<b>Klargøring til oplåsning af lågen</b> Kontrollamperne blinker på displayet.	Vent, til processen er gennemført. Hvis der ikke angives en fejl efter processen, kan du vælge og starte et nyt program. Vandet skal løbe ud. Vent til lågen låses op.

## INFORMATION!

**Støj og vibration** – sørg for, at apparatet står i vater ved hjælp af de justerbare fødder, og at kontramotrikkerne er spændt forsvarligt.

Hvis vasketøjet er ujævnt fordelt eller klumpet sammen i vaskemaskinens tromle, kan det medføre problemer såsom støj og vibration. Vaskemaskinen registrerer sådanne problemer, og UKS\* (\* stabilitetsstyringen) aktiveres.

Mindre mængder vasketøj (f.eks. et håndklæde, en trøje eller en badekåbe) eller tøj med særlige geometriske egenskaber (hjemmesko, store emner osv.) er stort set umulige at fordele jævnt i vaskemaskinens tromle. Derfor forsøger maskinen flere gange at omfordele vasketøjet, og det medfører, at programmets varighed øges. Under ekstremt udfordrende betingelser kan programmet blive afsluttet uden centrifugering.

UKS\* (\* stabilitetsstyringen) giver en mere stabil drift og øger vaskemaskinens driftslevetid.

Hvis problemet fortsat findes, efter du har gennemgået skemaet, skal du kontakte en autoriseret reparatør.

# Service

## Før du kontakter en reparatør

Når du kontakter et servicecenter, skal du oplyse din vaskemaskines type (1), kode/ID (2), modelnummer (3) og serienummer (4).

Vaskemaskinens type, kode, model og serienummer findes på typeskiltet på indersiden af vaskemaskinens låge.

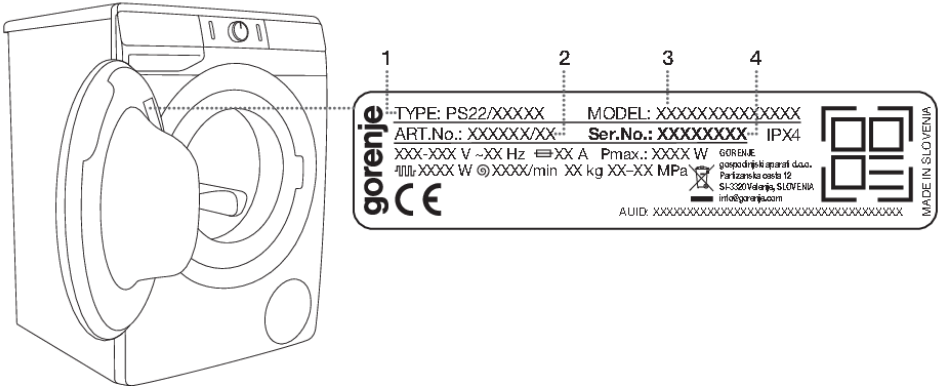

### ADVARSEL!

Ved nedbrud skal der altid anvendes godkendte reservedele fra autoriserede producenter.



### ADVARSEL!

Reparation og eventuelle krav under garantien, som skyldes ukorrekt tilslutning eller brug af vaskemaskinen, er ikke dækket af garantien. Brugeren skal selv afholde de hermed forbundne reparationsomkostninger.



### INFORMATION!

Garantien dækker ikke forbrugsvare, mindre farveafvigelser, støj, som skyldes apparatets alder, og som ikke påvirker dets funktion samt æstetiske defekter på komponenter, som ikke påvirker apparatets funktion eller sikkerhed.



### INFORMATION!

Garantien dækker ikke fejl, som skyldes udefra kommende forstyrrelser (f.eks. lynnedslag, strømsvigt eller naturkatastrofer).

Du kan finde yderligere udstyr og tilbehør til vedligeholdelse på vores websted på:  
[www.gorenje.com](http://www.gorenje.com)

# GODE RÅD OM VASK OG ØKONOMISK BRUG AF MASKINEN

Vask nyt kulørt tøj separat første gang.

Vask meget snavset vasketøj i mindre portioner og med mere vaskemiddel eller forvask.

Ved genstridige pletter kan du påføre pletfjerner før vask.

Til moderat snavset vasketøj anbefaler vi et program uden forvask. Brug et kortere program, f.eks. FAST, og en lavere vasketemperatur.

Hvis du ofte vasker tøj ved lave temperaturer og med flydende vaskemiddel, dannes der muligvis bakterier, som kan udvikle lugt i vaskemaskinen. For at undgå dette anbefaler vi, at du bruger Drum clean (Sevrenseprogrammet) af og til (se PROGRAMOVERSIGTEN).

Vi anbefaler, at du undgår at vaske små mængder vasketøj, da dette øger energiforbruget og forringer vaskemaskinens ydelse.

Sammenfoldet vasketøj skal løsnes, inden du putter det i vaskemaskinen. Brug kun vaskemiddel til maskinvask.

Hvis vandets hårdhedsgrad overstiger 14°dH, anbefales det at bruge et vandblødgøringsmiddel. Beskadigelse af varmelegemet på grund af forkert brug af vandblødgøringsmidler er ikke dækket af garantien. Kontakt det lokale vandforsyningsselskab for at få oplysninger om vandets hårdhedsgrad.

Brug ikke klorbaserede blegemidler, da de kan beskadige varmelegemet.

Hæld ikke klumpet vaskemiddel i sæbeskuffen, da dette kan tilstoppe vaskemaskinens slanger.

Hvis du bruger flydende vaskemidler, kan du fortynde dem med vand for at forhindre tilstopning af sæbeskuffens udløbshul.

Flydende vaskemidler er beregnet til vaskeprogrammer uden forvask.

Ved højere centrifugeringshastighed er restfugtigheden i vasketøjet lavere. Dermed vil efterfølgende tørring i tørretumbler kunne gøres hurtigere og mere økonomisk.

Vandets hårdhedsgrad	Hårdhedsniveauer			
	°dH (°N)	m mol/l	°fH (°F)	p.p.m.
1 – blødt	< 8,4	< 1,5	< 15	< 150
2 – normalt	8,4–14	1,5–2,5	15–25	150–250
3 – hårdt	> 14	> 2,5	> 25	> 250



## INFORMATION!

Kontakt det lokale vandforsyningsselskab for at få oplysninger om vandets hårdhedsgrad.

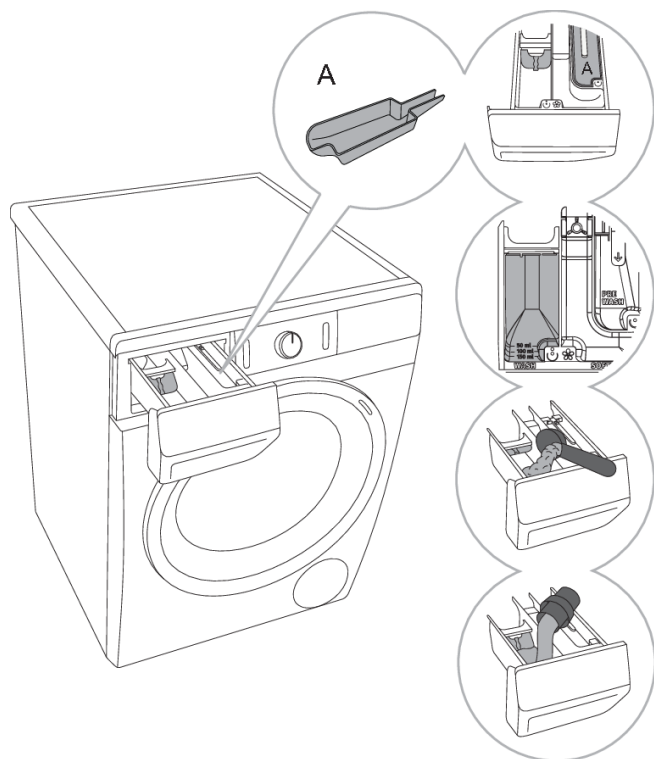

**1** Der medfølger en skillevæg til vaskemaskinen, så der kan kommes flydende vaskemiddel til hovedvasken i sæbeskuffens venstre side



Der er en dispenser til desinfektionsmiddel (A) i rummet til forvask. Den kan tages ud.

**2** Niveauindikator for vaskepulver og flydende vaskemiddel.

**3** Hvis du bruger vaskepulver, skal skillevæggen løftes op.

**4** Hvis du bruger flydende vaskemiddel, skal skillevæggen sænkes ned.

### Symboler for vaskemiddelrummene

	forvask
	hovedvask
	iblødsætning
<b>A</b>	dispenser til desinfektionsmiddel



#### INFORMATION!

Vi anbefaler, at vaskepulver tilsættes umiddelbart før vaskeprogrammet startes. Hvis det ikke er muligt, skal du kontrollere, at sæbeskuffens rum til vaskemiddel er helt tørt, før vaskepulveret tilsættes da det ellers kan klumpe, før vaskeprogrammet startes.



#### INFORMATION!

Skyllemiddel tilsættes i sæbeskuffen i rummet med symbolet . Følg anbefalingerne på skyllemidlets emballage.



**INFORMATION!**

Rummet til skyllemiddel må ikke fyldes over maks-mærket (det angivne maksimumsniveau). Hvis det sker, tilsættes skyllemidlet for tidligt, hvilket medfører en nedsat vaskeeffekt.

# PRODUKTDEKLARATION

PRODUKTDEKLARATION iht. EU-forordning 2019/2014

(afhænger af modellen)

<b>Leverandørens navn eller varemærke:</b>					
<b>Leverandørens adresse <sup>(b)</sup>:</b>					
<b>Modelidentifikation:</b>					
<b>Generelle produktparametre:</b>					
Parameter	Værdi		Parameter	Værdi	
Nominel kapacitet <sup>(a)</sup> (kg)	x,x		Dimensioner i cm	Højde	x
				Bredde	x
				Dybde	x
EEI <sub>W</sub> <sup>(a)</sup>	x,x		Energieffektivitetsklasse <sup>(a)</sup>	[A/B/C/D/E/F/G] <sup>(c)</sup>	
Vaskeevneindeks <sup>(a)</sup>	x,xxx		Skylleevne (g/kg) <sup>(a)</sup>	x,x	
Energiforbrug i kWh/cyklus, base ret på »eco 40-60«-programmet. Faktisk energiforbrug vil afhænge af, hvordan maskinen anvendes.	x,xxx		Vandforbrug i liter/ cyklus, baseret på »eco 40-60«-programmet. Faktisk vandforbrug vil afhænge af, hvordan maskinen anvendes samt vandets hårdhed.	x	
Maksimumstemperatur indeni det vaskede tøj <sup>(a)</sup> (°C)	Nominel kapacitet	x	Restfugtighed <sup>(a)</sup> (%)	x,x	
	Halv	x			
	Kvart	x			
Centrifugeringshastighed <sup>(a)</sup> (o/min.)	Nominel kapacitet	x	Klasse for centrifugeringssevne <sup>(a)</sup>	[A/B/C/D/E/F/G] <sup>(c)</sup>	
	Halv	x			
	Kvart	x			
Programvarighed <sup>(a)</sup> (t:min)	Nominel kapacitet	x:xx	Type	[til indbygning/ fritstående]	
	Halv	x:xx			
	Kvart	x:xx			
Emission af luftbåren støj i centrifugeringsfasen <sup>(a)</sup> (dB(A) re 1 pW)	x		Klassen af emissioner af luftbåren støj <sup>(a)</sup> centrifugeringsfasen	[A/B/C/D] <sup>(c)</sup>	
Slukket tilstand (W)	x,xx		Standbytilstand (W)	x,xx	
Udskudt start (W) (hvis relevant)	x,xx		Netværksforbundet standbytilstand (W) (hvis relevant)	x,xx	
<b>Mindstevarigheden af den garanti, som leverandøren tilbyder <sup>(b)</sup>:</b>					
<b>Dette produkt er designet til at frigive sølvioner i forbindelse med vaskecyklussen</b>			[JA/NEJ]		

### Yderligere oplysninger:

Link til leverandørens websted, hvor de oplysninger, der er omhandlet i punkt 9, i bilag II til Kommissionens forordning (EU) 2019/2023 <sup>(a)</sup> <sup>(b)</sup>, forefindes:

<sup>(a)</sup> For »eco 40-60«-programmet.

<sup>(b)</sup> Ændringer til disse oplysninger betragtes ikke som relevante i forbindelse med artikel 4, stk. 4, i forordning (EU) 2017/1369.

<sup>(c)</sup> Hvis produkt databasen automatisk generer det endelige indhold i denne rubrik, skal leverandøren ikke indlæse denne oplysning.

## Lav standby

Hvis du ikke starter et program eller vælger nogen indstillinger, efter du har tændt for vaskemaskinen på knappen ((1) **TÆND/SLUK**), slukkes displayet efter 5 minutter, og vaskemaskinen går på standby for at spare strøm.

Displayet tændes igen, hvis du drejer programvælgeren (2) eller trykker på knappen (1) **TÆND/SLUK**. Hvis du ikke foretager dig noget i 5 minutter, efter et program er afsluttet, slukkes displayet for at spare strøm.

$P_o$ = normeret effekt slukket [W]	< 0,5
$P_l$ = normeret effekt på standby [W]	< 0,5
$T_l$ = standbytid [min]	5,00

# BORTSKAFFELSE



**Emballagen** er miljøvenlig og kan genbruges, bortskaffes eller destrueres uden at skade miljøet. Emballagematerialerne er mærket i overensstemmelse hermed.

**Symbolet**, som findes på produktet eller emballagen, angiver, at produktet ikke må bortskaffes sammen med almindeligt husholdningsaffald. Det skal i stedet afleveres på en genbrugsstation, som er godkendt til håndtering af elektrisk og elektronisk udstyr.

Når apparatet **bortskaffes** efter endt brugstid, skal alle ledninger fjernes, og lågens lås og kontakt skal ødelægges for at forhindre, at døren kan låses eller lukkes (af hensyn til børns sikkerhed).

Ved at **bortskaffe** produktet korrekt er du med til at forebygge negative effekter på miljøet og menneskers sundhed. Du kan få flere oplysninger om bortskaffelse og genvinding af produktet ved at kontakte din kommune, genbrugsstation eller forretningen, hvor du har købt produktet.

# **gorenje**



864077-a1



*Vi tager forbehold for fejl i brugsvejledningen, og vi forbeholder os ret til at foretage ændringer.*