

ASKO

Inspired by Scandinavia



BRUKSANVISNING

Diskmaskin

SV

DBI745MIQ.S

DBI745MIQ.W

DBI745MIQ.BS

Innehåll

Din diskmaskin	3	Fjärrstarta diskmaskinen	26
Säkerhetsanvisningar	4	Parkoppla fler enheter	26
Barnspärr	5	WiFi-anslutning Av / WiFi-anslutning På	26
Installation	5	Ta bort alla enheter	26
Överflylnadsskydd	5	Inställningar	27
Emballage	5	Skötsel och rengöring	31
Kassering	5	Fyll på spolglans	31
Symboler på produkten	5	Fyll på salt	31
Innan du diskar första gången	6	Fyll på autodos	31
Vattnets hårdhet	6	Rengör behållare för autodosering	31
Grundinställningar	7	Rengör silarna	32
Fyll på spolglans	8	Rengör spolarmar och spolrör	33
Fyll på salt	8	Rengör diskmaskinens utsida	34
Fyll på autodos	9	Kör Självrengöring	34
Diska mer miljövänligt	10	Åtgärda stopp	35
Spara energi och vatten	10	Vinterförvaring/transporter	36
Lasta diskmaskinen	11	Felsökning	37
Ömtåligt diskods	11	Allmänt	38
Lastningen påverkar resultatet	11	WiFi	44
Diskmaskinens korgar	11	Installation	45
Överkorg	12	Säkerhetsanvisningar	45
Mellankorg	13	Transportskydd för luckan	46
Underkorg	14	Placera diskmaskinen	46
Bestickkorg	16	Montera skyddsfilmen	46
Använda diskmaskinen	17	Justera höjden och skjut diskmaskinen på plats	47
Dosera diskmedel	17	Anslutning till avlopp	48
På/Av	18	Anslutning till vatten	49
Välj program	18	Anslutning till el	50
Välj programläge	20	Skruva fast diskmaskinen	50
Välj tillval	21	Diskmaskinens sparkplåt	51
Start/Stopp	21	Service	52
Statusindikering	22	Information om din produkt	52
Om du vill lasta i mer diskods	22	Kontakta närmaste servicecenter	52
Strömavbrott	22	Antal programcykler	52
Efter avslutat program	23	Teknisk data och energimärkning	53
Bästa torkresultatet	23	Teknisk data	53
Lasta ur diskmaskinen	23	Information för konsument	53
Programtabell	24	Information för testinstitut	53
ConnectLife	25	Försäkran om överensstämmelse	53
Anslut till nätverk och parkoppla	25		
Fjärrstyr diskmaskinen	26		

Din diskmaskin

Välkommen till vår växande ASKO-familj!

Vi är stolta över våra produkter. Vi hoppas att denna produkt kommer att vara uppskattad och en pålitlig hjälp under många år framöver.

Läs bruksanvisningen före användning. Här hittar du allmänna tips, information om inställningar och anpassningar som kan göras, samt hur produkten vårdas på bästa sätt.

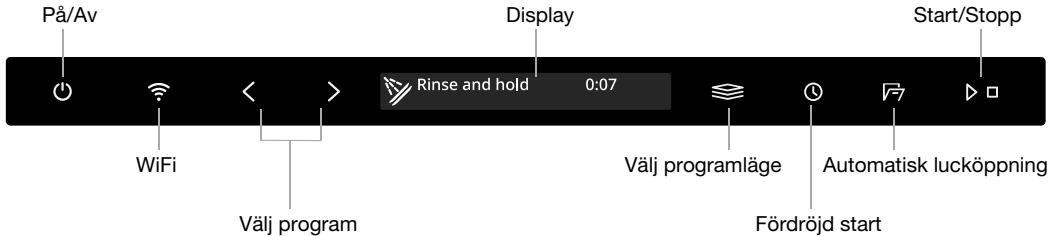

Symboler i displayen:

☼ Fyll på spolglans

☼ Fyll på salt

● Autodos

⌚ Fyll på autodos

☼ Ansluten till molnet

(Blinkar vid anslutning)

☼ Fjärrkontroll aktiv

Text i displayen:

Rengör silarna

Kör Självrengöring

Se kapitel Skötsel och rengöring.

Installera diskmaskinen, se kapitel *Installation*. Därefter öppna luckan och tryck på **⏻**.

"Welcome to your new ASKO dishwasher. This is a first time setup." visas i displayen första gången diskmaskinen slås på. Det är viktigt att du väljer rätt inställningar för att uppnå ett bra diskresultat. Se sidan 6.

Du kan fjärrstyra denna diskmaskin med din smartphone/surfplatta. Anslut diskmaskinen till ditt trådlösa nätverk och para den med din smartphone/surfplatta för att kunna fjärrstyra och starta diskmaskinen med appen *ConnectLife*. I appen kan du hitta information, göra inställningar och övervaka diskmaskinen. (Diskmaskinen kan alltid användas utan appen.)

Säkerhetsanvisningar

- Läs och spara bruksanvisningen!
- Antal standardkuvert: 14
- Använd inte diskmaskinen till något utöver det som anges i denna bruksanvisning.
- Belasta inte diskmaskinsluckan eller diskorgarna med något utöver diskgoods.
- Lämna inte diskmaskinsluckan i öppet läge eftersom den kan utgöra en snubbelrisk. Skjut in korgarna för att undvika risken att diskmaskinen tippas.
- Använd endast maskindiskmedel!
- Denna maskin får användas av barn från 8 år och personer med nedsatt fysisk förmåga, nedsatt mental förmåga, sinnesfrånvaro eller brist på erfarenhet och kunskap. Dessa personer måste ha tillsyn vid användning av maskinen eller få anvisningar om hur maskinen ska användas och förstå de risker som kan förekomma. Rengöring av maskinen får inte utföras av barn utan tillsyn.
- Skadad nätsladd får endast bytas av tillverkarens servicecenter eller någon med liknande fackmannamässig behörighet.
- Använd diskmaskinen endast i hushållsliknande miljöer för att diska hushållsdisk. All annan användning är otillåten.
- Placera aldrig diskgoods med lösningsmedelsrester i diskmaskinen på grund av explosionsrisken. Disk som innehåller aska, vax och smörjfett får heller inte diskas i diskmaskinen.
- Barn måste övervakas. Låt inte barn använda eller leka med diskmaskinen. Var särskilt aktsam när luckan är öppen. Det kan finnas diskmedelsrester kvar! När du fyllt på diskmedel, starta alltid diskmaskinen meddetsamma.
- Diskmaskinen är utrustad med en UVC-ljuskälla. Skadad eller ej fungerande UVC-ljuskälla får endast bytas av tillverkarens servicecenter eller någon med liknande fackmannamässig behörighet.



VARNING!

Knivar och andra spetsiga föremål måste ställas med spetsen nedåt i bestickkorgen eller läggas horisontellt i övriga korgar.

VARNING!

Akta barnen - maskindiskmedel är frätande!

Barnspärr

För att förhindra att barn startar diskmaskinen kan inställningen Automatisk barnspärr aktiveras. Se kapitel *Inställningar*. Du kan även tillfälligt aktivera och inaktivera funktionen Barnspärr. Tryck och håll in  samt  i tre sekunder.

Installation

Se kapitel *Installation*.

Överfyllnadsskydd

Överfyllnadsskyddet startar utpumpning och stänger av vattenintaget om diskmaskinens vattennivå stiger över den normala. Om skyddet utlöses visas F54 (Överfyllnad vatten) i displayen. Stäng av vattenkranen och kontakta närmaste servicecenter. (För att undvika vattenläckage utanför diskmaskinen, dra inte ur stickkontakten ur vägguttaget innan vattenkranen på tilloppsledningen är avstängd!)

Emballage

Emballaget skyddar produkten under transporten. Materialet i emballaget är återvinningsbart. Källsortera emballaget för att bidra till minskad råvaruförbrukning och minskat avfall. Din återförsäljare kan ta tillbaka emballaget för återvinning eller informera om närmaste återvinningsstation. Emballaget består av:

- Wellpapp av upp till 100% återvunnet material.
- Expanderad polystyren (EPS) utan tillsatser av klor och fluor.
- Reglar av obehandlat trä.
- Skyddsplast av polyeten (PE).

Kassering

Diskmaskinen är tillverkad och märkt för återvinning. När diskmaskinen tjänat ut och ska skrotas ska den genast göras obrukbar. Dra ur kontakten och klipp av sladden så kort som möjligt. Demontera ljuskälla/ljuskällor.

Kontakta din kommun för information om var och hur din diskmaskin skall återvinnas på rätt sätt.

Symboler på produkten

 Läs bruksanvisningen.

 Källsorteras som elavfall.

 Godkänd enligt gällande EU-direktiv.

Innan du diskar första gången

Vattnets hårdhet

För att uppnå ett bra diskresultat behöver diskmaskinen mjukt vatten (vatten med låg kalkhalt). Hårt vatten orsakar vita beläggningar på diskgodset och i diskmaskinen.

Kontrollera vattnets hårdhetsgrad

Vattnets hårdhet anges i tyska hårdhetsgrader (°dH), franska hårdhetsgrader (°fH), engelska hårdhetsgrader (°eH) eller millimol per liter (mmol/l).

Inkommande vatten med en hårdhetsgrad över 5 °dH (9 °fH / 6 °eH / 0,9 mmol/l) måste avhärdas. Detta görs automatiskt med hjälp av den inbyggda avhårdaren. För att avhårdaren ska fungera optimalt måste inställningen av den anpassas till det inkommande vattnets hårdhetsgrad. Efter att du har ställt in avhårdaren, dosera disk- och spolglansmedel som om du har mjukt vatten.

Kontakta vattenverket i din kommun för att få reda på vilken hårdhetsgrad vattnet har.

Notera vattnets hårdhetsgrad: _____

°dH	°fH	°eH	mmol/l	Rekommenderad inställning
0-5	0-9	0-6	0,0-0,9	0
6-8	10-14	7-10	1,0-1,4	1
9-11	15-20	11-14	1,5-2,0	2
12-14	21-25	15-18	2,1-2,5	3
15-19	26-34	19-24	2,6-3,4	4
20-24	35-43	25-30	3,5-4,3	5
25-29	44-52	31-36	4,4-5,2	6
30-39	53-70	37-49	5,3-7,0	7
40-49	71-88	50-61	7,1-8,8	8
50	89	62	8,9	9

Om vattnets hårdhetsgrad överstiger 50 °dH (89 °fH / 62 °eH / 8,9 mmol/l) rekommenderas att en extern avhårdare ansluts.

Ökad förbrukning vid regenerering

Diskmaskinens inbyggda avhårdare regenereras regelbundet för att funktionen ska bibehållas. Vid regenerering förlängs diskprogrammet samtidigt som energi- och vattenförbrukningen ökar. Hur ofta diskmaskinens avhårdare regenereras beror på vilken inställning som är vald.

Exempel: Om programmet Eco körs vid en vattenhårdhet på 14 °dH (25 °fH / 18 °eH / 2,5 mmol/l) regenereras avhårdaren med regelbundet intervall (efter 7 diskcykler), energiförbrukningen ökar med 0,015 kWh och vattenförbrukningen ökar med 2,3 liter samtidigt som programtiden förlängs med 3 minuter. Regenereringen sker under programmets huvuddisk.

Innan du diskar första gången

VARNING!

Hårt vatten orsakar vita beläggningar på diskgodset och i diskmaskinen. Det är därför viktigt att du väljer rätt inställning av avhårdaren! Se Vattenhårdhet.

Kör aldrig diskmaskinen med tom saltbehållare om det inkommande vattnet har en hårdhetsgrad över 5 °dH (9 °fH / 6 °eH / 0,9 mmol/l).

Grundinställningar

Öppna luckan. Tryck på .

"**Welcome to your new ASKO dishwasher. This is a first time setup.**" visas i displayen. Det är viktigt att du väljer rätt inställningar för att uppnå ett bra diskresultat.

Välj inställning med < eller >. Bekräfta vald inställning med .

Inställningar		
1.	Language (Språk)	Välj språk som ska visas i displayen.
2.	Spolglansmedel 0/1/2/3/4/5 <i>Förvalt från fabrik: 4</i>	Torkningen går snabbare och får ett bättre resultat om man använder spolglansmedel. Du får också ett finare diskresultat med klart och fläckfritt diskods. Doseringen av spolglansmedel kan ställas in från 0 (Av) till 5 (Hög dosering).
3.	Vattenhårdhet 0/1/2/3/4/5/6/7/8/9 <i>Förvalt från fabrik: 4</i>	Inställning av avhårdaren. Välj inställning beroende på det inkommande vattnets hårdhetsgrad. Det är viktigt att inställningen är korrekt! Vid inkommande vatten med en hårdhetsgrad över 5 °dH (9 °fH / 6 °eH / 0,9 mmol/l) ska salt fyllas på. <i>Vid inkommande vatten med en hårdhetsgrad under 6 °dH (10 °fH / 7 °eH / 1,0 mmol/l), välj 0. Avhårdaren inaktiveras och salt behöver inte fyllas på.</i>
4.	TAB På/Av (Kombinationsdiskmedel) <i>Förvalt från fabrik: Av</i>	Aktivera inställningen vid användning av kombinationsdiskmedel som innehåller spolglansmedel. Inställningen sänker doseringen av spolglansmedel samt påverkar hur ofta diskmaskinens inbyggda avhårdare regenereras.
5.	Autodos Av, 15-40 ml <i>Förvalt från fabrik: Av</i>	Aktivera inställningen om du ska använda automatisk dosering av diskmedel. Exakt dosering beror på vilket program som körs. För programmet Auto beror doseringen även på hur smutsig disken är.

För att ändra valda inställningar se kapitel Inställningar.

Innan du diskar första gången

* Fyll på spolglans

Fyll på spolglansmedel i behållaren för spolglansmedel om du valt Spolglansmedel 1 - 5.

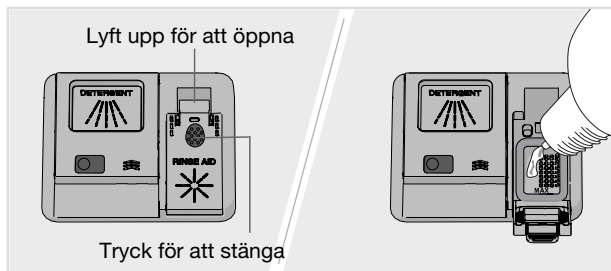

1. Öppna locket för spolglansmedel.
2. Fyll försiktigt på spolglansmedel upp till nivån markerad med **MAX**.
3. Torka bort eventuellt överflödigt spolglansmedel runt om behållaren.
4. Stäng locket ordentligt.

⚙ Fyll på salt

Vid inkommande vatten med en hårdhetsgrad över 5 °dH (9 °fH / 6 °eH / 0,9 mmol/l) ska salt fyllas på.

Fyll på salt i saltbehållaren om du valt Vattenhårdhet 1 - 9.

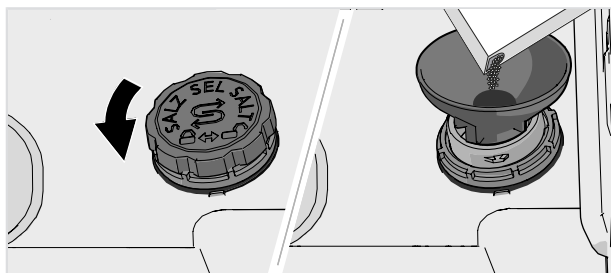

1. Skruva moturs av locket till saltbehållaren.
2. Sätt tratten, som följer med diskmaskinen, i behållarens påfyllningshål. Innan du diskar första gången, håll först i ca 1 l vatten. (Vatten ska bara fyllas på första gången.)
3. Fyll på salt så att behållaren blir full (max 750 gram). Använd specialsalt för diskmaskiner.
4. Torka bort överflödigt salt och skruva medurs på locket till ändläget.

⚠ VARNING!

För att inte riskera rostfläckar måste ett diskprogram startas direkt efter påfyllning av salt.

Håll aldrig maskindiskmedel i saltbehållaren. Detta leder till att avhårdaren förstörs!

Innan du diskar första gången

Fyll på autodos

Fyll på maskindiskmedelgel i behållaren för automatisk dosering om du aktiverat inställningen Autodos.

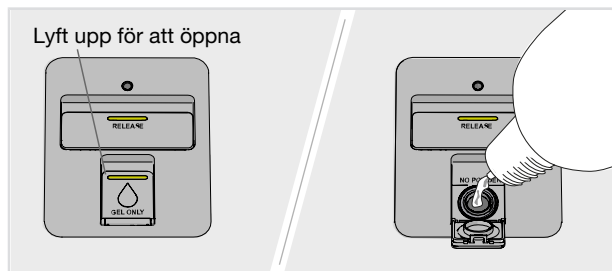

1. Öppna locket på behållaren för automatisk dosering av maskindiskmedelgel.
2. Fyll försiktigt på maskindiskmedelgel upp till nivån markerad med **MAX**.
3. Torka bort eventuellt överflödigt maskindiskmedelgel runt om behållaren.
4. Stäng locket ordentligt.

OBS!

Använd endast maskindiskmedelgel i behållaren för automatisk dosering! Använd inte maskindiskmedel i pulver. Handdiskmedel får heller inte användas eftersom skumbildningen hindrar diskmaskinens arbete.

Vissa trögflytande maskindiskmedelgel är inte lämpliga i behållaren för automatisk dosering. Mycket trögflytande maskindiskmedelgel doseras i diskmaskinens manuella diskmedelsfack. Se diskmedelstillverkarens rekommendationer.

Maskindiskmedelgel har en mildare formel, jämfört med maskindiskmedel i pulver eller kombinationsdiskmedel med blekmedel. Maskindiskmedelgel kan därför vara mindre effektivt för att diska bort fläckar från till exempel läppstift och te/kaffe. Vid behov kan tillfälligt maskindiskmedel i pulver eller kombinationsdiskmedel med blekmedel doseras i det manuella diskmedelsfacket (när Autodos är aktiverat). Se *Dosera diskmedel*.

Dosering av maskindiskmedelgel

Maskindiskmedelgel doseras i huvuddisken för alla program förutom Självrengöring. Lite extra maskindiskmedelgel doseras även i fördisken i följande program;

Auto, Universal, Intensiv, Tidsprogram (2:00, 2:30)

Diska mer miljövänligt

Spara energi och vatten

Vid diskning av diskgoods i en diskmaskin för hushåll används vanligtvis mindre energi och vatten än vid handdisk.

Skölj inte under rinnande vatten

Skölj inte av diskgodset under rinnande vatten, då det leder till ökad energi- och vattenförbrukning. Skrapa bara bort större matrester innan du lastar diskmaskinen.

Välj miljöanpassat diskmedel

Läs miljödeklarationerna på förpackningen!

Överdoser av diskmedel, spolglansmedel och salt kan försämra diskresultatet och medför dessutom en extra belastning för miljön.

Diska fullastad diskmaskin

Spara energi och vatten genom att vänta med diskningen tills diskmaskinen är fullastad (se antal standardkuvert). Använd programmet Avspolning för att skölja diskgodset om du får problem med lukt.

Du kan även använda programmet Anti-odör för att motverka dålig lukt från smutsig disk som står i diskmaskinen.

Diska med lägre temperatur

Är disken bara lätt smutsad kan du välja ett program med låg temperatur.

Välj diskprogram – Eco

Detta program är lämpligt för att diska normalt smutsat diskgoods och är det effektivaste programmet när det gäller kombinerad energi- och vattenförbrukning. Detta program används för att bedöma efterlevnaden av EU:s ekodesignlagstiftning.

Diskprogrammet är utvecklat för att diska effektivt med så låg energi- och vattenförbrukning som möjligt. Programmet diskar med låg temperatur under lång tid.

Välj tillval – Automatisk lucköppning

Du får ett bättre torkresultat om du använder tillvalet Automatisk lucköppning som automatiskt öppnar diskmaskinens lucka. Vänta tills diskmaskinen indikerar att programmet är slut och att diskgodset svalnat innan diskmaskinen lastas ur.

Anslut till kallt vatten

Anslut diskmaskinen till kallt vatten om fastigheten värms upp med olja, el eller gas.

Anslut till varmt vatten

Anslut diskmaskinen till varmt vatten (max 70 °C) om fastigheten värms upp med energisnål varmvattenberedning som exempelvis fjärrvärme, solceller eller bergvärme. Genom att välja varmvattenslutning minskar diskmaskinens konsumtion av elenergi.

OBS!

Överskrid inte tillåten temperatur på det inkommande vattnet. Vissa material i en del husgeråd tål inte hög värme. Se *Ömtåligt diskgoods* i kapitel *Lasta diskmaskinen*.

Ömtåligt diskgodis

En del husgeråd tål inte att maskindiskas. Detta kan bero på flera saker. Vissa material tål inte hög värme, andra kan skadas av maskindiskmedlet.

Var försiktig med till exempel handgjorda föremål, ömtålig dekor, kristall/glas, silver, koppar, tenn, aluminium, trä och plast. Titta efter märkningen "Tål maskindisk".

Ömtålig dekor

Porslin med dekor som ligger ovanpå glasyren (godset känns då strävt) bör inte maskindiskas.

Kristall/glas

Diska ömtåliga föremål i kristall/glas med det skonsamma diskprogrammet Kristall/Glas. Tänk på att vara sparsam med doseringen av diskmedel och att placera föremålen så att de inte stöter samman under diskningen.

Torkningen går snabbare och får ett bättre resultat om man använder spolglansmedel. Du får också ett finare diskresultat med klart och fläckfritt diskgodis.

Handmålade konstglas samt antika och mycket ömtåliga föremål bör inte diskas i diskmaskin.

Silver

Föremål av silver och rostfritt bör inte komma i beröring med varann, eftersom silvret då kan missfärgas.

För att undvika fläckar samt att diskgodset mattas separera diskgodis av olika metaller som till exempel silver, rostfritt och aluminium.

Aluminium

Aluminium kan mattas av maskindisk. Aluminiumkastruller av god kvalitet kan dock maskindiskas, även om man får räkna med en minskad högglass.

Bestick med klitrade handtag

Vissa typer av lim tål inte maskindisk. Handtagen kan i sådana fall lossna.

Lastningen påverkar resultatet

Var noga med hur du lastar diskgodset för att få bästa disk- och torkresultatet till så låg energi- och vattenförbrukning som möjligt. Ge din diskmaskin de bästa förutsättningarna att komma åt och diska alla ytor samt att torka disken på bästa sätt.

- Vänd alla smutsiga ytor inåt och nedåt!
- Diskgodset ska inte ligga i eller på varandra.
- Luta diskgodis med fördjupningar, till exempel koppar, så att sköljvattnet rinner av. Detta är också viktigt för föremål i plast.
- Se till att små föremål inte ramlar igenom diskkorgen, placera dem i bestickkorgen.

OBS!

Kontrollera att spolarmarna kan rotera fritt.

Diskmaskinens korgar

Diskmaskinen är utrustad med överkorg, mellankorg och underkorg med bestickkorg.

Korgarnas utseende kan skilja sig beroende på diskmaskinens utförande.

Lasta diskmaskinen

Överkorg

Placera glas, koppar, skålar, assietter och fat i överkorgen. Vänd alla smutsiga ytor inåt och nedåt!
Vinglas ställs i vinglashyllan och knivar läggs i knivstället till höger.

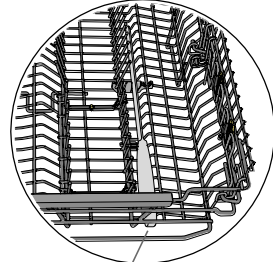
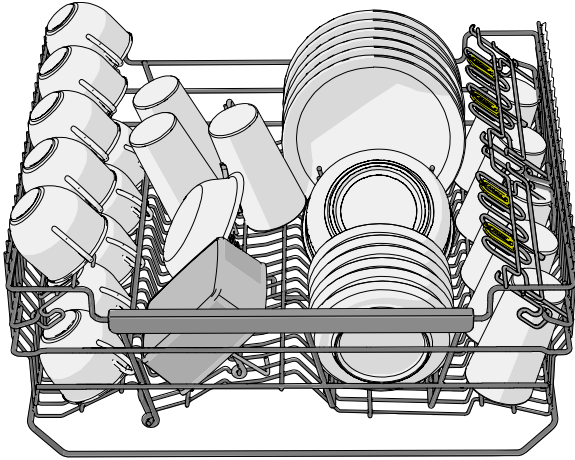

Knivställ

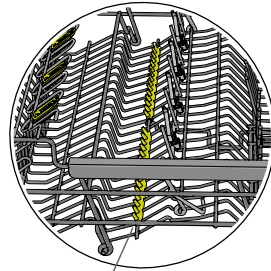
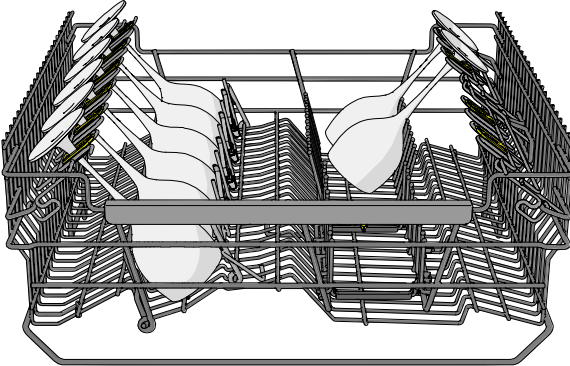

Stöd för vinglas

Justerbara tallriksstöd

De justerbara tallriksstöden kan skjutas ihop för att anpassas till diskgodset.

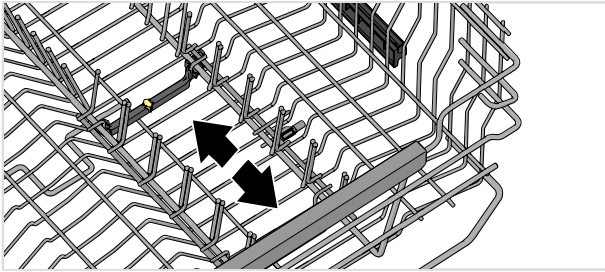

Mellankorg

Mellankorgen är utrustad med två olika korginsatser. Insatsen med spolrör är lämplig för låga föremål. Bestickinsatsen har plats för slevar, vispar, serveringsbestick och liknande föremål.

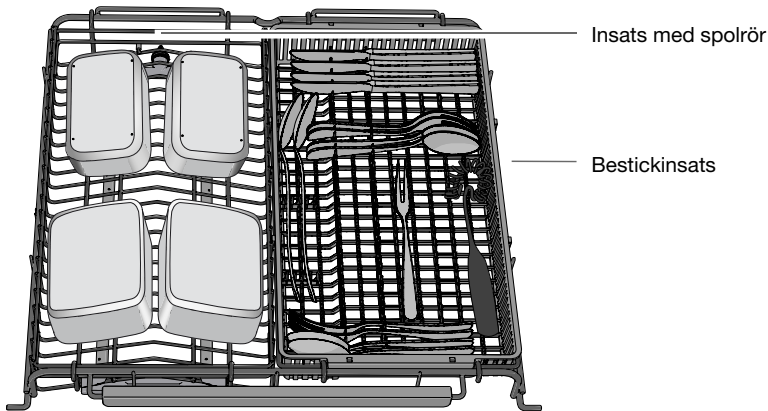

Diska stora föremål

Om stora föremål ska diskas i underkorgen kan mellankorgens två insatser tas bort, alternativt kan hela mellankorgen lyftas ur. Om hela mellankorgen ska lyftas ur, ta tag i mellankorgens sidor med båda händerna och lyft båda sidor samtidigt. Återmontera i omvänd ordning.

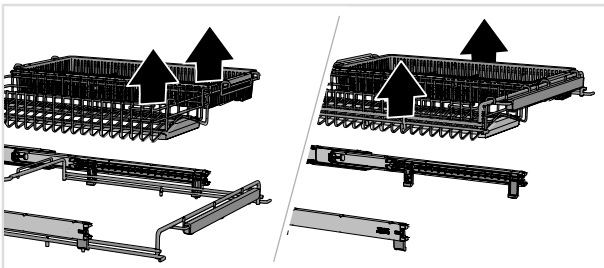

Lasta diskmaskinen

Tillbehör

Köp en extra insats med spolrör till din mellankorg så kan du diska fler låga föremål, som glas, koppar och skålar. Tillbehöret kan köpas där du köpt diskmaskinen.

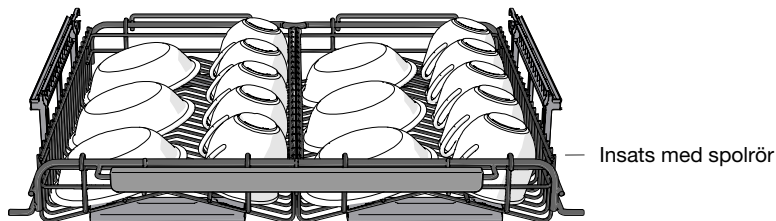

Underkorg

Placera tallrikar, assietter, uppläggningsfat, kastruller och bestick (i bestickskorgen) i underkorgen.

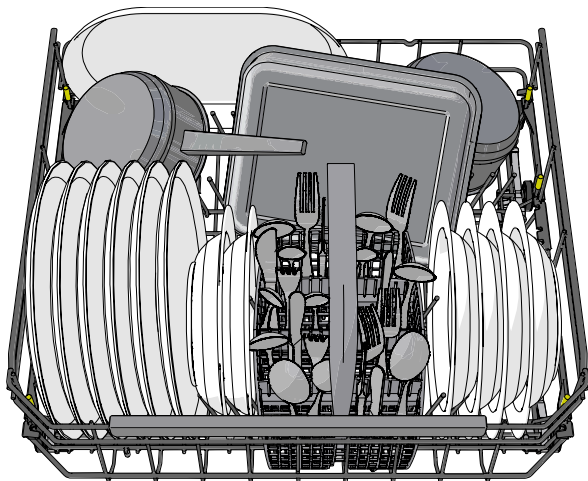

Justerbara tallriksstöd

De justerbara tallriksstöden kan anpassas till diskgodset. Frigör tallriksstöden genom att trycka dem inåt innan läget justeras. Tallriksstöden kan även fällas ner så att man kan placera kastruller och skålar på ett bättre sätt.

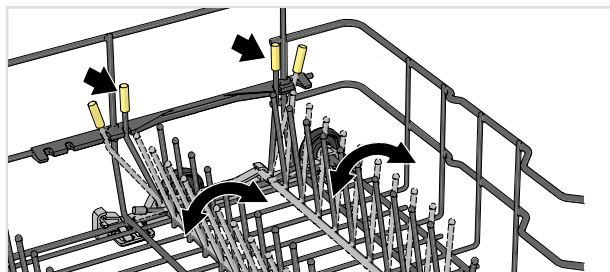

I den bakre högra delen av underkorgen kan tallriksstöden skjutas ihop för att ge mer plats för till exempel stengods eller en långpanna.

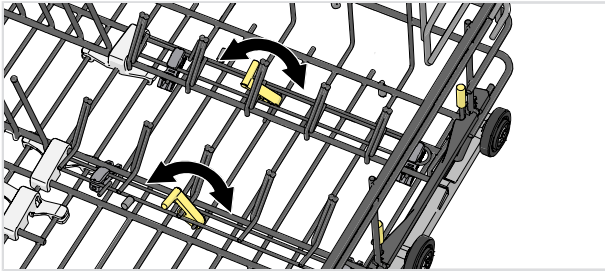

Vas- och flaskhållare

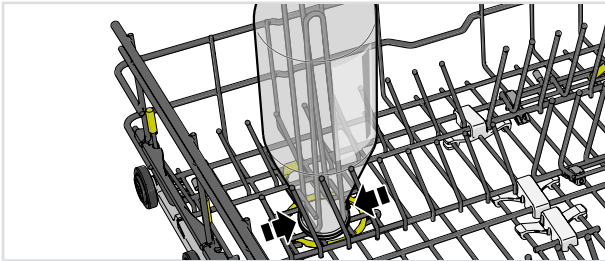

Justerbara spolzoner

Diskmaskinens två justerbara spolzoner kan öppnas i två olika lägen eller stängas av.

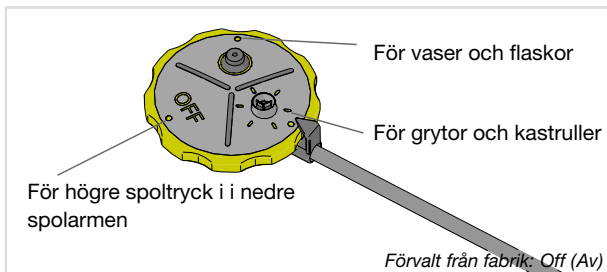

Låt spolzonerna vara öppna om du önskar ett ökat vattenflöde där du till exempel placerar grytor och kastruller eller vaser och flaskor. Stäng av diskmaskinens spolzoner om du önskar högre spoltryck i nedre spolarmen.

Diska stora tallrikar

Du kan anpassa underkorgen till tallrikar med diametern 25-28 cm genom att flytta de justerbara tallriksstöden samt dess fästen för att bredda avståndet mellan pinraderna.

Lasta diskmaskinen

Bestickkorg

Ställ besticken med skaften nedåt, förutom vassa knivar, och så spridda som möjligt. Se till att skedar inte ligger i varandra.

Bestickkorgen placeras med fördel i den främre mittersta delen av underkorgen, för att få bästa möjliga diskprestanda från den unika spolzonen som är avsedd för bestickkorgen.

VARNING!

Knivar och andra spetsiga föremål måste läggas horisontellt i diskmaskinens anpassade korgar.

Fällbar lucka för småsaker

Bestickkorgen har en fällbar lucka i mitten för småsaker eller smala skaft (till exempel vispar för elvisp).

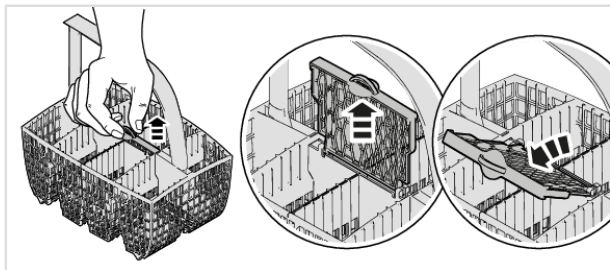

Tillbehör

Köp en mini-bestickkorg. Den extra bestickkorgen är flexibel och kan om den demonteras hängas på underkorgen eller monteras på den stora bestickkorgen för att få en extra stor bestickkorg. Tillbehöret kan köpas där du köpt diskmaskinen.

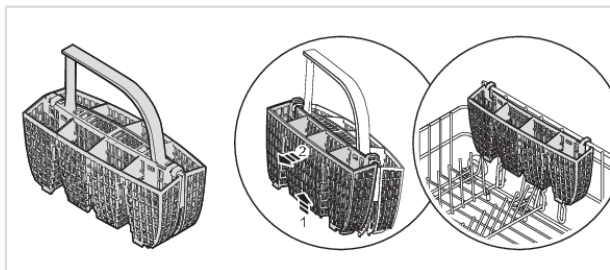

Dosera diskmedel

Du har två möjligheter att dosera diskmedel - manuellt eller automatiskt. För att aktivera Autodos se kapitel *Inställningar*. Det manuella diskmedelsfacket kan användas som komplement även när Autodos är aktiverat (för till exempel maskindiskmedel med blekmedel eller om behållaren för automatisk dosering av diskmedel är tom.)

Följ doseringsanvisningarna på diskmedelsförpackningen. Diskmaskinen är utrustad med en avhär-dare, dosera därför som om du har mjukt vatten.

Dosera inte diskmedel i det manuella diskmedelsfacket samtidigt som automatiskt diskmedel doseras! Överdosering av diskmedel kan försämma diskresultatet och medför dessutom en extra belastning för miljön.

Manuellt diskmedelsfack

Diskmedelsfacket ska vara torrt när diskmedel doseras.

Om pulver- eller flytande maskindiskmedel används, dosera en mindre del diskmedel i facket för fördiskmedel.

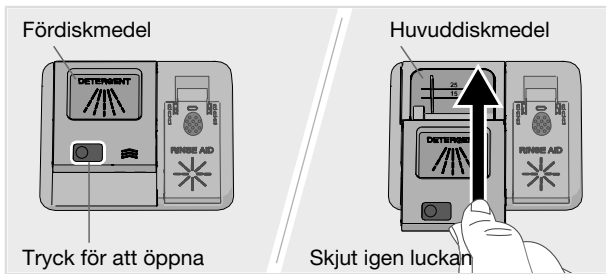

OBS!

Använd endast maskindiskmedel! Handdiskmedel får inte användas eftersom skumbildningen hindrar diskmaskinens arbete.

Kombinationsdiskmedel

På marknaden finns många olika typer av kombinationsdiskmedel. Läs noga anvisningarna för dessa produkter.

Aktivera inställningen TAB vid användning av kombinationsdiskmedel som innehåller spolglansmedel.

Diskmedelstabletter rekommenderas inte i korta program (under 75 minuter). Använd då istället pulver- eller flytande maskindiskmedel.

OBS!

Ett optimalt disk- och torkresultat får du genom att använda vanligt maskindiskmedel tillsammans med separat dosering av spolglansmedel och salt.

Kontakta diskmedelstillverkaren om du har frågor rörande diskmedel.

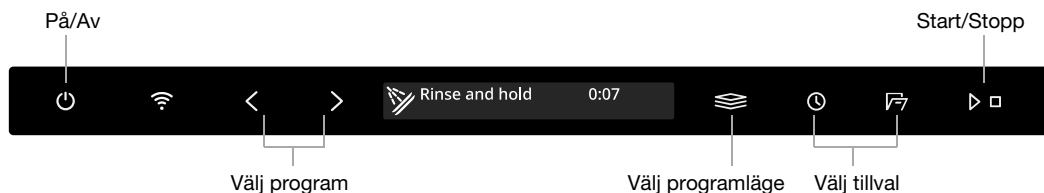

Använda diskmaskinen



På/Av

Öppna luckan och tryck på . Öppna också vattenkranen om den är avstängd.

Välj program

Eco är alltid förvalt. För att välja ett annat program, tryck på  eller  tills önskat program visas i displayen.

Välj program beroende på typ av diskgoods och hur smutsigt det är.

Eco

Detta program är lämpligt för att diska normalt smutsat diskgoods och är det effektivaste programmet när det gäller kombinerad energi- och vattenförbrukning. Detta program används för att bedöma efterlevnaden av EU:s ekodesignlagstiftning.

Läs om hur du diskar mer miljövänligt i kapitel *Diska mer miljövänligt*.

För att lösa mycket fett på hårt smutsat diskgoods bör ett program med högre temperaturer användas.

Auto

Diskmaskinen känner av hur smutsig disken är och anpassar vattenförbrukning och temperatur därefter. Vid nyinstallation behöver programmet köras fem gånger innan det helt anpassat sig och ger bästa resultat.

Om Autodos är aktiverat anpassas även doseringen av maskindiskmedelgel.

Universal

Ett effektivt vardagsprogram för lätt intorkade matrester. (Programmet är inte avsett för inbränd mat, till exempel gratångformar.)

Intensiv

Ett program med hög temperatur som löser fett på hårt smutsat diskgoods som till exempel kastruller, grytor och gratångformar. Om diskmaskinen inte fylls av sådan disk, kan du fylla på med tallrikar och övrigt diskgoods.



Quick pro ¹⁾

Ett snabbt och effektivt program för lätt intorkade matrester. (Programmet är inte avsett för inbränd mat, till exempel gratängformar.)

Tillvalet Automatisk lucköppning är viktigt för att få det bästa torkresultatet.



Fövärmning (30 min + 20 min)

Ett diskprogram med en fövärmningsfas (vattnet värms i 30 min) och en diskfas (diskgodset diskas i 20 min). Programmet är utvecklat för att du efter fövärmningsfasen ska få ett snabbt diskprogram som kan startas inom 180 minuter.

Steg 1; För att starta fövärmningsfasen, tryck på ► □. Stäng luckan. (Spolarmarna roterar och statusindikeringen lyser rött när vattnet fövärms.) Avvakta tills statusindikeringen lyser blått. När du öppnar luckan, visar displayen "Fövärmningsfas klar", detta indikerar att diskfasen är klar att starta inom 180 minuter.

Du kan lasta i diskgoods under hela fövärmningsfasen. Programmet är anpassat för ej intorkade matrester. Tänk på att skrapa bort större matrester innan du lastar diskmaskinen.

Steg 2; För att starta diskfasen, tryck på ► □.



Kristall/Glas

Ett skonsamt diskprogram med låg temperatur för att diska ömtåliga föremål i kristall/glas. Tänk på att vara sparsam med doseringen av diskmedel och att placera föremålen så att de inte stöter samman under diskningen. Se även *Ömtåligt diskgoods* i kapitel *Lasta diskmaskinen*. Porslin som just använts utan intorkade matrester går också bra att diska med detta program.



Tidsprogram

Programmet anpassar sig till angiven varaktighet eller sluttid. För det här programmet är det viktigt att välja tid efter diskens smutsighet.

Tryck på ⏸ för att ställa in önskad programtid.

0:15-0:45	Lätt smutsigt diskgoods
1:00-1:30	Normalt smutsigt diskgoods
2:00-2:30	Mycket smutsigt diskgoods



Hygien

Detta program är idealiskt att använda då det ställs extra höga hygienkrav, exempelvis för nappflaskor och skärbrädor. Temperaturen är hög både i huvuddisken och i den sista sköljningen.



Plast

Ett program som är avsett för att diska plastföremål som tål maskindisk. Programmet har en extra lång torksekvens. Även porslin och glas går bra att diska.

¹⁾ I kombination med Snabb blir programmet kortare (39 min).

Använda diskmaskinen



Avspolning

För att skölja diskgodset, medan du väntar på att diskmaskinen skall bli full.



Självrengöring

Självrengörande program för hygienisk rengöring av diskmaskinens innerbehållare samt spolarmar och spolrör.

Programmet ska köras (utan disk i maskinen) med vanligt maskindiskmedel eller med citronsyra - dosera i diskmaskinens manuella diskmedelsfack. (Diskmedel doseras inte automatiskt med funktionen Autodos). På marknaden finns även rengöringsmedel anpassat för diskmaskin. För rengöring av kalkavlagringar se *Innerbehållare* i kapitel *Skötsel och rengöring*.



Underkorg

När du endast vill diska tallrikar och bestick i underkorgen kan du använda detta program. Lätt smutsad disk går även att sätta i överkorgen.



Överkorg

Om du endast har koppar och glas i överkorgen som behöver diskas kan du använda detta program. Lätt smutsad disk går även att sätta i underkorgen.

72h

Anti-odör²⁾

Programmet motverkar dålig lukt från smutsig disk som står i diskmaskinen. Enbart diskmaskinens fläkt aktiveras (med jämna intervall i 72 timmar).



Välj programläge

Tryck på  för att bläddra mellan tillgängliga programlägen. Symbolen är svagt upplyst vid tillgängliga programlägen och lyser starkare när ett programläge har aktiverats. (Vilka programlägen du kan välja varierar mellan programmen.)

►► Snabb

Programtiden kortas, men diskmaskinen förbrukar mer energi.



Grön

Diskmaskinen förbrukar mindre energi och vatten.



Natt

Lägre ljudnivå för diskprogrammet. Programtiden förlängs.



Intensiv

Högre temperatur löser fett på hårt smutsat diskgodset, men diskmaskinen förbrukar mer energi och vatten. Programtiden förlängs.



UV-rengöring

Vattnet i sista sköljningen sanitiseras med UV-ljus och värme för att döda mikroorganismer. Diskmaskinen förbrukar mer energi och programtiden förlängs.

²⁾ Aktivera Odörkontroll i diskmaskinens Inställningsmeny. Se kapitel Inställningar.

Välj tillval

Tillgängliga tillval är svagt upplysta. Tryck på tillvalen (, ) för att aktivera dem. Tillvalen lyser starkare när de har aktiverats. (Vilka tillval du kan välja varierar mellan programmen.)

Automatisk lucköppning

Diskmaskinens lucka öppnas automatiskt, vilket kortar programtiden och förbättrar programmets torkning. Vänta tills diskmaskinen indikerar att programmet är slut och att diskgodset svalnat innan diskmaskinen lastas ur.

Torktiden för tillvalet Automatisk lucköppning varierar (mellan 5 till 90 minuter) beroende på modell, program och temperatur i sista sköljningen.

Tillvalet Automatisk lucköppning är för vissa program förvalt från fabrik.

OBS!



För bästa torkresultat, stäng inte luckan innan torkfasen är avslutad och maskinen automatiskt stängs av.

VARNING!

Diskmaskinens lucka får inte blockeras eller stängas när den öppnas automatiskt. Det kan förstöra lucklåsets funktion. Vänta minst 5 minuter innan du stänger luckan.

Fördröjd start

Vid val av Fördröjd start kommer diskmaskinen att starta 1-24 timmar efter det att du har tryckt på  och stängt luckan.

1. Tryck en gång på  för att aktivera Fördröjd start. Tryck flera gånger eller håll in för att ställa in önskat antal timmar.
2. Tryck på  och stäng luckan. Tiden räknas ner och diskmaskinen startar vid vald fördröjning.

Om du vill avbryta tillvalet Fördröjd start, öppna luckan, tryck och håll in  i tre sekunder.



Start/Stopp

Tryck på  tills displayen visar "Program startat, stäng luckan". Detta indikerar att diskmaskinen är klar att starta. Stäng luckan ordentligt, annars startar inte diskmaskinen.

Om diskmaskinen inte startas eller luckan inte stängs inom 2 minuter efter senaste tryck på kontrollpanelen stängs maskinen av.

För att fjärrstarta diskmaskinen se kapitel *ConnectLife*.

Om du vill avbryta eller byta program

Öppna luckan, tryck och håll in  i tre sekunder, om du vill byta program sedan du startat diskmaskinen. Fyll på nytt diskmedel om luckan till doserarens diskmedelsfack öppnats. Välj därefter ett nytt program, tryck på  och stäng luckan.

Återstående tid

När du valt program, programläge och tillval, visas hur lång tid programmet tog förra gången det kördes.

Använda diskmaskinen

Statusindikering

Statusindikering i nedre delen av diskmaskinen ger dig information genom ljussken i 3 olika färger.

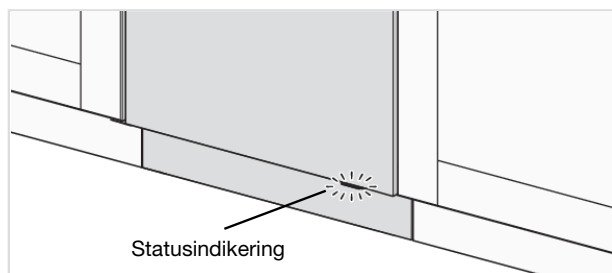

Blå - Lasta mer

Programmet har startat men du kan fortfarande lasta i mer diskgoods.

Röd - Lasta ej

Du bör inte lasta i mer diskgoods (risk för sämre diskresultat).

Grön - Lasta ur

Diskprogrammet är klart. Indikeringen lyser i 15 minuter.

Blinkar rött

Blinkande ljus indikerar att luckan har öppnats under pågående program. Om det blinkar när luckan är stängd har ett fel uppstått. Se kapitel *Felsökning*.

Blinkar blått/grönt

Statusindikeringen blinkar blått/grönt vilket indikerar att fjärrstart är aktiverat.

Om du vill lasta i mer diskgoods³⁾

Öppna luckan. Diskmaskinen stannar automatiskt. Ställ in disken och stäng luckan. Efter en paus, fortsätter diskmaskinen där den slutade.

Om diskprogrammet är fjärrstartat så fortsätter det avbrutna programmet när luckan stängs. Du kan övervaka diskmaskinen i appen *ConnectLife* och fjärrstoppa programmet, dock försvinner möjligheten att fjärrstarta igen.

Strömavbrott

Om diskmaskinen stängs av vid strömavbrott när ett diskprogram körs fortsätter programmet när diskmaskinen får ström igen. Om strömmen stängs av under torkningen avbryts programmet.

Om diskprogrammet är fjärrstartat och inte är avslutat fortsätter programmet när diskmaskinen får ström igen. Du kan övervaka diskmaskinen i appen *ConnectLife* och fjärrstoppa programmet, dock försvinner möjligheten att fjärrstarta igen.

Programmet avbryts om du under torkningen öppnar luckan och låter den vara öppen i mer än 2 minuter.

³⁾ Du bör inte lasta i mer diskgoods om statusindikeringen lyser rött.

Efter avslutat program

Programslut indikeras genom en kort ljudsignal. I kapitel *Inställningar* beskrivs hur du ändrar denna funktion.

Dessutom visas programslut genom att statusindikeringen lyser grönt.

När diskmaskinens lucka öppnats och programmet har avslutats visas "Program klart" i displayen.

Diskmaskinen stängs automatiskt av efter avslutat program. Stäng av vattenkranen efter varje användning (om krav finns från ditt försäkringsbolag).

Bästa torkresultatet

- Lasta diskmaskinen full.
- Luta diskgodset med fördjupningar, till exempel koppar, så att sköljvattnet rinner av. Detta är också viktigt för föremål i plast.
- Fyll på spolglansmedel eller öka inställningen för dosering av spolglansmedel.
- Aktivera tillvalet Automatisk lucköppning.
- Låt diskgodset svalna innan det tas ut.

Lasta ur diskmaskinen

Varmt porslin är extra ömtåligt. Låt diskgodset svalna i diskmaskinen innan det tas ut.

Lasta ur underkorgen först för att undvika att eventuellt vatten droppar från överkorgen ner på diskgodset i underkorgen.

Programtabell

Program	Programläge / Tillval	Antal fördiskar	Huvuddisk	Antal sköjlar	Sista sköjling	Förbrukningsvärden 1)					
						Kallt vatten 2)		Varmt vatten 3)		Vattenförbr. (liter)	
						Disktid (ca tim: min)	Energi (ca kWh)	Disktid (ca tim: min)	Energi (ca kWh)		
Eco 4)	5)		49 °C	2	44 °C	3:15	0,64	3:05	0,3		9,6
Auto	5)	1-2	50-65 °C	2-3	60 °C	2:10-3:10	0,9-1,4	1:50-2:50	0,6-1,0		11,5-18,5
Universal	5)	1	60 °C	2	60 °C	2:40	1,1	2:20	0,7		12,5
Intensiv		2	70 °C	2	70 °C	2:50	1,6	2:30	1,2		16,0
Quick pro	5)		60 °C	3	65 °C	0:59	1,1	0:59	0,7		14,5
Förvärmning			65 °C	2	55 °C	0:30+0:20	0,9	0:20+0:20	0,6		9,5
Kristall/Glas			45 °C	2	50 °C	1:40	0,7	1:20	0,4		10,0
Tidsprogram		0-2	<65 °C	2	<65 °C	0:15-2:30	0,3-1,4	0:15-2:30	0,2-1,0		10,0-16,5
Hygien			70 °C	2	70 °C	1:05	1,3	0:45	0,9		10,5
Plast	5)	1	55 °C	2	68 °C	2:30	1,2	2:10	0,8		13,0
Avspolning				1		0:07	0,01	0:07	0,01		3,5
Självgöring			70 °C	2	70 °C	1:05	1,0	0:45	0,6		10,0
Underkorg		1	65 °C	2	60 °C	2:10	1,1	1:50	0,7		13,0
Överkorg		1	65 °C	2	60 °C	2:10	1,1	1:50	0,7		13,0
Anti-odör						72:00	0,2	72:00	0,2		

1) Förbrukningsvärdena varierar beroende på temperatur på inkommande vatten, rumstemperatur, lastmängd, valda tilläggsfunktioner med mera. Värdena för programmet Eco är exakta, övriga kan ses som vägledande.

2) Anslutning till kallvatten ca 15 °C.

3) Anslutning till varmvatten ca 60 °C.

4) Detta program är lämpligt för att diska normalt smutsat disk gods och är det effektivaste programmet när det gäller kombinerad energi- och vattenförbrukning. Detta program används för att bedöma efterlevnaden av EU:s ekodesignlagstiftning.

5) Automatisk lucköppning

ConnectLife är en smart hemplattform som kopplar samman människor, enheter och tjänster. Appen ConnectLife innehåller avancerade digitala tjänster och bekymmersfria lösningar som gör att användarna kan övervaka och styra produkter, ta emot meddelanden från en smartphone och uppdatera programvara (vilka funktioner som stöds kan variera beroende på din produkt och regionen/landet där du befinner dig).

För att ansluta din smarta enhet behöver du ha ett Wi-Fi-nätverk (endast 2,4 GHz-nätverk stöds) och en smartphone som appen ConnectLife är installerad på.



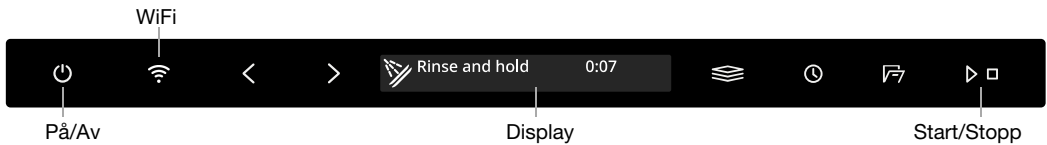

Ladda ner appen ConnectLife genom att skanna QR-koden eller sök på ConnectLife i din favoritappbutik.

1. Installera appen ConnectLife och skapa ett konto.
2. I appen ConnectLife går du till menyn "*Lägg till enheter*" och välj lämplig enhetstyp. Skanna sedan QR-koden (du hittar den på produktens typskylt; du kan även ange AUID/SN-numret manuellt).
3. Appen guidar dig därefter genom hela processen för att ansluta produkten till din smartphone.
4. När anslutningen har upprättats kan produkten fjärrstyras via mobilappen.



Anslut till nätverk och parkoppla

Anslut diskmaskinen till ditt trådlösa nätverk och parkoppla din smartphone/surfplatta. (Inställningen kan även göras i diskmaskinens Inställningsmeny.)

- I appen ConnectLife går du till menyn "*Lägg till enheter*" och välj lämplig enhetstyp. Skanna sedan QR-koden (du hittar den på produktens typskylt; du kan även ange AUID/SN-numret manuellt).
- Öppna diskmaskinens lucka och tryck på .
- På diskmaskinens kontrollpanel; Tryck på  för att aktivera WiFi-modulen.
- På diskmaskinens kontrollpanel; Tryck och håll in  i 3 sekunder för att påbörja *Anslutningskonfiguration*.

Nätverkssymbol i displayen

Blinkar 0,5 sek på/av

Diskmaskinen är redo att anslutas till ditt trådlösa nätverk eller parkopplas med din smartphone/surfplatta.

Blinkar 1,0 sek på/av

Diskmaskinen är ansluten till ditt trådlösa nätverk.

Lyser

Diskmaskinen är ansluten till ditt trådlösa nätverk och ansluten till molnet.

Fjärrstyr diskmaskinen

Diskmaskinens nätverkssymbol  visas i displayen när diskmaskinen är parkopplad med en smartphone/surfplatta. Du kan använda appen *ConnectLife* för att övervaka och göra inställningar i diskmaskinen.

Fjärrstarta diskmaskinen

För att fjärrstarta diskmaskinen tryck på . Fjärrstart aktiverad visas i diskmaskinens display. Stäng luckan. Statusindikeringen blinkar blått/grönt vilket indikerar att fjärrstart är aktiverat.

I appen *ConnectLife* väljer du och startar ett program.



Om luckan inte stängs inom 2 minuter stängs maskinen av.

OBS!

Diskmaskinen kan alltid användas utan appen. Vid tryck på diskmaskinens kontrollpanel blockeras kommandon från appen *ConnectLife* i 10 sekunder.



Parkoppla fler enheter

Parkoppla fler enheter/användare till diskmaskinen. (Inställningen kan även göras i diskmaskinens Inställningsmeny.)

- I appen *ConnectLife* går du till menyn "*Lägg till enheter*" och välj lämplig enhetstyp. Skanna sedan QR-koden (du hittar den på produktens typskylt; du kan även ange AUID/SN-numret manuellt).
- Öppna diskmaskinens lucka och tryck på .
- På diskmaskinens kontrollpanel; Tryck och håll in  i 4 sekunder för att påbörja *Lägg till enhet*.



WiFi-anslutning Av / WiFi-anslutning På

När du har anslutit diskmaskinen till ditt lokala nätverk kan du välja *WiFi-anslutning Av* för att inaktivera anslutningen. Välj *WiFi-anslutning På* för att ansluta till samma nätverk igen. (Inställningen kan även göras i diskmaskinens Inställningsmeny.)

- På diskmaskinens kontrollpanel; Tryck och håll in  i 8 sekunder för att välja *WiFi-anslutning Av*. Tryck kort på  för att välja *WiFi-anslutning På* igen.



Ta bort alla enheter

Radera alla anslutna enheter/användare. (Inställningen kan även göras i diskmaskinens Inställningsmeny.)

- På diskmaskinens kontrollpanel; Tryck och håll in  tills *Lägg till enhet* visas i displayen. När nedräkning påbörjas, tryck och håll in  i 3 sekunder. *Ta bort alla enheter* indikerar att alla enheter/användare är raderade.

Har du frågor? Besök oss på www.connectlife.io eller skriv till oss på hello@connectlife.io.

Öppna luckan och tryck på .

För att öppna diskmaskinens Inställningsmeny, tryck på < eller > tills  Inställningsmeny visas i displayen och bekräfta valet med .

För att lämna diskmaskinens Inställningsmeny, välj Tillbaka och bekräfta valet med .



Inställningar	Alternativ
1. Språk	Du kan välja vilket språk som visas i displayen.
2. Nätverk	Aktuell WiFi-status visas i displayen.
WiFi-status	Anslut diskmaskinen till ditt trådlösa nätverk för att kunna fjärrstyra diskmaskinen med appen <i>ConnectLife</i> .
WiFi-anslutning	<i>På/Av</i> När du har anslutit diskmaskinen till ditt lokala nätverk kan du välja <i>WiFi-anslutning Av</i> för att inaktivera anslutningen. Välj <i>WiFi-anslutning På</i> för att ansluta till samma nätverk igen.
Anslutningskonfiguration	Anslut diskmaskinen till ditt trådlösa nätverk och parkoppla din smartphone/surfplatta. <ul style="list-style-type: none"> I appen <i>ConnectLife</i> går du till menyn "<i>Lägg till enheter</i>" och välj lämplig enhetstyp. Skanna sedan QR-koden (du hittar den på produktens typskylt; du kan även ange AUID/SN-numret manuellt). Välj <i>Anslutningskonfiguration</i>.
Lägg till enhet	Parkoppla fler enheter/användare till diskmaskinen. <ul style="list-style-type: none"> I appen <i>ConnectLife</i> går du till menyn "<i>Lägg till enheter</i>" och välj lämplig enhetstyp. Skanna sedan QR-koden (du hittar den på produktens typskylt; du kan även ange AUID/SN-numret manuellt). Välj <i>Lägg till enhet</i>.
Ta bort alla enheter	Välj <i>Ta bort alla enheter</i> för att radera alla anslutna enheter/användare.
WiFi fabriksåterställning	Välj <i>WiFi fabriksåterställning</i> för att återgå till inställningar förvalda från fabrik.
Tillbaka	Välj <i>Tillbaka</i> för att lämna menyn för Nätverk, tryck på  .

Inställningar

Inställningar	Alternativ	
3. Välj program	Eco På/Av Auto På/Av Universal På/Av Intensiv På/Av Quick pro På/Av Fövärmning På/Av Kristall/Glas På/Av Tidsprogram På/Av Hygien På/Av Plast På/Av Avspolning På/Av Självrengöring På/Av Underkorg På/Av Överkorg På/Av Anti-odör På/Av	Program kan visas eller döljas i menyn. Välj mellan På och Av. (Eco kan inte döljas i menyn.)
4. Automatisk barnspärr	På/Av	För att förhindra att barn startar diskmaskinen kan inställningen Automatisk barnspärr aktiveras. För att tillfälligt inaktivera och aktivera inställningen Automatisk barnspärr tryck och håll in < och  i tre sekunder.
5. Display: Logotyp	På/Av	Inställning för att dölja logotypen i displayen.
6. Display: Ljusstyrka	1/2/3/4	Justering av ljusstyrkan i displayen.
7. Volym knappljud	0/1/2/3	Ett pip ger bekräftelse vid tryck på kontrollpanelen.
8. Meddelandevolym	0/1/2/3	Ljudsignalen indikerar när ett diskprogram avslutats. <i>Felmeddelanden indikeras alltid med en hög ljudsignal.</i>
9. Spolglansmedel	0/1/2/3/4/5	Inställning för dosering av spolglansmedel. Doseringen av spolglansmedel kan ställas in från 0 (Av) till 5 (Hög dosering). Öka doseringen av spolglansmedel: <ul style="list-style-type: none"> • Om diskgodset har vattenfläckar. Minska doseringen av spolglansmedel: <ul style="list-style-type: none"> • Om diskgodset har en vit/blå kladdig film. • Om diskgodset har ränder. • Vid skumbildning. Om man har mycket mjukt vatten kan man spåda spolglansmedlet med hälften vatten.

Inställningar	Alternativ	
10. Vattenhårdhet	0/1/2/3/4/5/6/7/8/9	<p>Inställning av avhårdaren. Välj inställning beroende på det inkommande vattnets hårdhetsgrad. Det är viktigt att inställningen är korrekt!</p> <p>Se <i>Vattnets hårdhet</i> i kapitel <i>Innan du diskar första gången</i>.</p> <p>Vid inkommande vatten med en hårdhetsgrad över 5 °dH (9 °fH / 6 °eH / 0,9 mmol/l) ska salt fyllas på.</p> <p>Vid inkommande vatten med en hårdhetsgrad under 6 °dH (10 °fH / 7 °eH / 1,0 mmol/l), välj 0. Avhårdaren inaktiveras och salt behöver inte fyllas på.</p>
11. TAB (Kombinationsdiskmedel)	På/Av	<p>Aktivera inställningen vid användning av kombinationsdiskmedel som innehåller spolglansmedel. (Gäller även maskindiskmedelgel, för automatisk dosering, som innehåller spolglansmedel.)</p> <p>Inställningen sänker doseringen av spolglansmedel samt påverkar hur ofta diskmaskinens inbyggda avhårdare regenereras.</p>
12. Autodos	<i>Av, 15-40 ml</i>	<p>Aktivera inställningen om du ska använda automatisk dosering av diskmedel.</p> <p><i>Exakt dosering beror på vilket program som körs. För programmet Auto beror doseringen även på hur smutsig disken är.</i></p>
13. Superskölj	På/Av	<p>Superskölj lägger till två extra sköljningar av diskgodset.</p> <p>Programtiden förlängs och diskmaskinen förbrukar mer energi och vatten.</p> <p><i>Aktiveras i följande program;</i></p> <ul style="list-style-type: none"> <i>Universal</i> <i>Intensiv</i> <i>Quick pro</i> <i>Hygien</i> <i>Plast</i> <i>Underkorg</i> <i>Överkorg</i>
14. Innerbelysning vid avstängd	På/Av	<p>Välj om innerbelysningen ska tändas när diskmaskinen är avstängd och luckan öppnas. (Om  är påslagen tänds alltid innerbelysningen när luckan öppnas.)</p>
15. Odörkontroll	På/Av	<p>När Odörkontroll är aktiverad kan  Anti-odör väljas i programtabellen.</p>

Inställningar

Inställningar	Alternativ	
16.	Felutläsning	Eventuella felmeddelanden. <i>Om du kontaktar ditt servicecenter kan du bli uppmanad att ange senast sparade felmeddelanden.</i>
17.	Fabriksåterställning	Återställer alla inställningar till förvalda från fabrik. Välj Fabriksåterställning och tryck på ▶ □.
18.	Tillbaka	För att lämna diskmaskinens Inställningsmeny, välj Tillbaka och tryck på ≡.

* Fyll på spolglans

När spolglansmedlet är slut och behöver fyllas på lyser symbolen i displayen.

Se kapitel *Innan du diskar första gången*.

⊞ Fyll på salt

När saltet är slut och behöver fyllas på lyser symbolen i displayen.

Se kapitel *Innan du diskar första gången*.

💧 Fyll på autodosis

När maskindiskmedelgel är slut och behöver fyllas på lyser symbolen i displayen. (Du kan diska 1-2 program innan behållaren är helt slut.)

Se kapitel *Innan du diskar första gången*.

Rengör behållare för autodosering

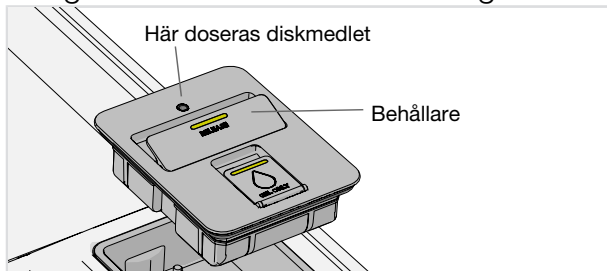

1. Behållaren kan lyftas ur för att rengöras och fyllas på.
2. Kontrollera att hålet för dosering inte är igensatt. Rengör behållaren med varmt vatten.

OBS!

Viktigt - sätt tillbaka behållaren. Diskmaskinen får inte användas utan att behållaren för autodosering är monterad!

Rengör silarna

Grovsil

I grovsilen samlas större matrester, som inte utan vidare kan passera avloppspumpen. Töm grovsilen vid behov. Rengöringen ska göras med regelbundet intervall beroende på hur ofta diskmaskinen används.

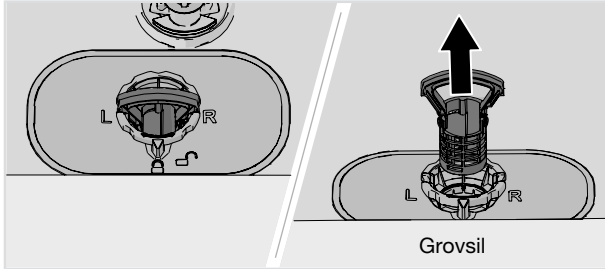

1. Lyft grovsilen rakt upp med hjälp av handtaget.
2. Töm grovsilen.
3. Sätt tillbaka grovsilen. Tryck ner tills det klickar till.

Finsil

Det som samlas på finsilen spolas automatiskt av vid varje diskomgång. Rengör finsilen vid behov. Rengöringen ska göras med regelbundet intervall beroende på hur ofta diskmaskinen används.

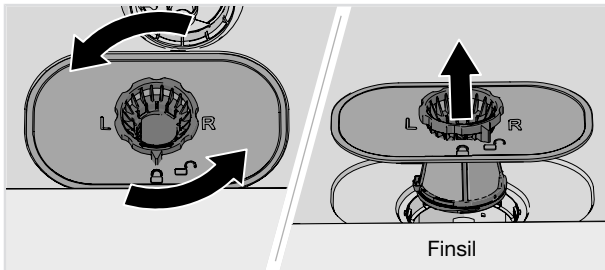

1. Vrid låsringen moturs och lyft finsilen rakt upp.
2. Rengör finsilen.
3. Sätt tillbaka finsilen och vrid låsringen medurs till stoppläget. Kontrollera att kanterna tätar ordentligt.

Glöm inte att sätta tillbaka grovsilen!

OBS!

Diskresultatet kan påverkas om grovsilen och finsilen inte är rätt monterade. Diskmaskinen får inte användas utan att silarna är monterade!

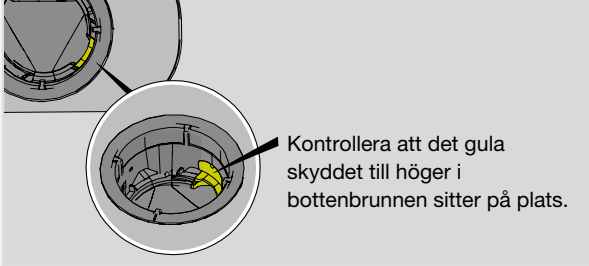

Rengör spolarmar och spolrör

Hål och lagringar kan ibland bli igensatta. Peta bort skräpet med en nål eller liknande. Spolarmarna har även hål på undersidan.

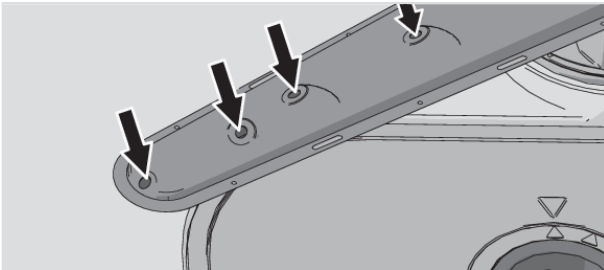

För att underlätta rengöringen kan du lossa spolarmarna. Glöm inte att montera fast dem ordentligt efteråt.

Övre spolarm

- Dra ut överkorgen.
- Skruva spolarmslagringen moturs för att lossa spolarmen från överkorgen.

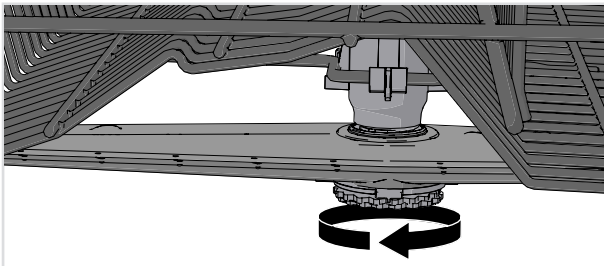

Skötsel och rengöring

Mellankorgens spolrör

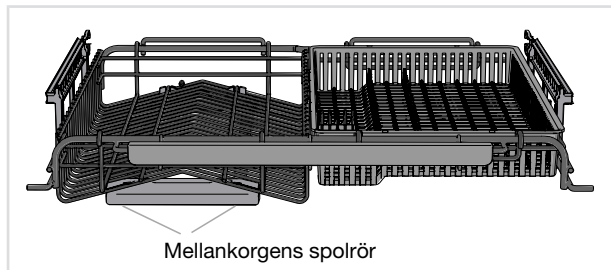

- Dra ut mellankorgen.
- Kontrollera hålen i spolrören.

Undre spolarm

- Dra den undre spolarmen rakt upp för att lossa den.

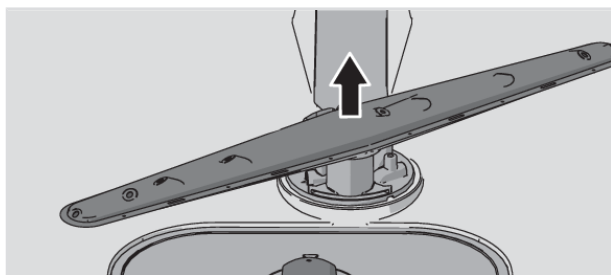

Rengör diskmaskinens utsida

Lucka och lucktätning

Öppna luckan. Rengör luckans sidor och lucktätningen regelbundet med en lätt fuktad trasa. Rengör lucktätningen i diskmaskinens nedre framkant med en diskborste.

Kontrollpanel

Håll kontrollpanelen ren från smuts. Torka vid behov av den med en torr eller lätt fuktad trasa. Använd aldrig rengöringsmedel – det kan repa ytan.

Kör Självrengöring

Innerbehållare

Diskmaskinens innerbehållare är tillverkad av rostfritt stål och hålls ren genom normal användning (med regelbundet intervall).

Om du har kalkhaltigt (hårt) vatten kan det bildas kalkavlagringar i diskmaskinen. Kör i så fall programmet Självrengöring med två matskedar citronsyra i diskmaskinens manuella diskmedelsfack (utan diskgodis i maskinen). På marknaden finns även rengöringsmedel anpassat för diskmaskin.

Åtgärda stopp

Åtgärda stopp i avloppspumpen

Om det finns vatten kvar i diskmaskinen efter avslutat program kan avloppspumpen vara blockerad av främmande föremål, vilket leder till felmeddelandet Uttömningsfel eller Avloppspumpfel.

1. Stäng av maskinen med  och dra ur stickkontakten ur vägguttaget.
2. Ta bort grovsilen och finsilen.
3. Ös ur vattnet ur diskutrymmet.
4. För att kunna inspektera avloppspumpen ta bort det gula skyddet till höger i bottenbrunnen. (Använda en tång om det behövs.)
5. Snurra för hand pumphjulet som är placerat bakom skyddet. Ta försiktigt bort eventuella vassa föremål, som glas.
6. Montera tillbaka skyddet för avloppspumpen samt finsilen och grovsilen.
7. Sätt i stickkontakten i vägguttaget.

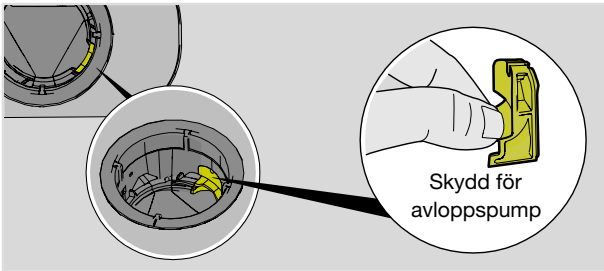

OBS!

Glöm inte montera tillbaka skyddet för avloppspumpen.

Åtgärda stopp i inloppsslansens sil

Om det finns små partiklar i det inkommande vattnet kan inloppsslansens yttre sil blockeras, vilket leder till felmeddelandet Vattenintagsfel.

1. Stäng av maskinen med  och dra ur stickkontakten ur vägguttaget.
2. Stäng av vattenkranen.
3. Skruva loss inloppsslansen.
4. Dra försiktigt ur inloppsslansens yttre sil och rengör den.
5. Sätt tillbaka silen och kontrollera att packningen sitter rätt.
6. Skruva fast inloppsslansen.

Skötsel och rengöring

7. Sätt i stickkontakten i vägguttaget och öppna vattenkranen. Låt trycket stå på en stund och kontrollera att anslutningen är tät.

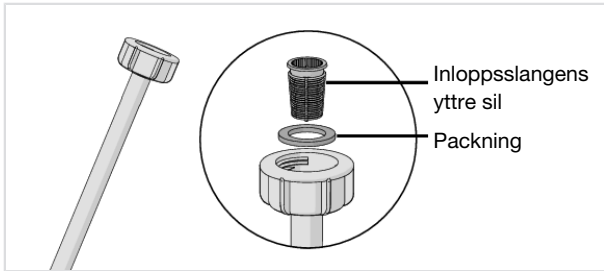

Vinterförvaring/transporter



Förvara diskmaskinen frostfritt och undvik långa transporter vid stark kyla. Transportera diskmaskinen upprätt eller liggande på rygg.

Före transport av använd diskmaskin eller vid långvarig förvaring måste vatten tömmas ut. Kör programmet Självrengöring.

Felmeddelanden	Åtgärd
F10 Överfullnad vatten 1	Åtgärda stopp i avloppspumpen. Se kapitel <i>Skötsel och rengöring</i> . Om problemet kvarstår kontakta närmaste servicecenter.
F11 Uttömningsfel	Se "Vatten kvar i diskmaskinen" i tabellen "Problem" nedan. Om problemet kvarstår kontakta närmaste servicecenter.
F12 Vattenintagsfel 1	Kontrollera att vattenkranen är öppen. Kontrollera att yttre silen på inloppsslangen inte är blockerad. Se <i>Åtgärda stopp i inloppsslangens sil</i> i kapitel <i>Skötsel och rengöring</i> . Om problemet kvarstår kontakta närmaste servicecenter.
F40 Ventilläckage	Stäng av vattenkranen och kontakta närmaste servicecenter.
F41 Värmefel 1	Stäng av vattenkranen. Dra ur stickkontakten ur vägguttaget och kontakta närmaste servicecenter.
F45 Spolarmsväxlarfel	Kontakta närmaste servicecenter.
F52 Vattennivåfel	Rengör grovsil och finsil. Kontrollera att yttre silen på inloppsslangen inte är blockerad. Om problemet kvarstår kontakta närmaste servicecenter.
F54 Överfullnad vatten 2	Stäng av vattenkranen och kontakta närmaste servicecenter. För att undvika vattenläckage utanför diskmaskinen, dra inte ur stickkontakten ur vägguttaget innan vattenkranen på tillloppsledningen är avstängd!
F56 Cirkulationspumpfel	Kontakta närmaste servicecenter.
F67 Vattenintagsfel 2	Kontrollera att vattenkranen är öppen. Kontrollera att yttre silen på inloppsslangen inte är blockerad. Se <i>Åtgärda stopp i inloppsslangens sil</i> i kapitel <i>Skötsel och rengöring</i> . Om problemet kvarstår kontakta närmaste servicecenter.
F68 Avloppspumpfel	Se "Vatten kvar i diskmaskinen" i tabellen "Problem" nedan. Om problemet kvarstår kontakta närmaste servicecenter.

Tryck på valfri knapp för att ta bort felmeddelandet.

Allmänt

Problem	Tänkbara orsaker	Åtgärd
Kontrollpanelen reagerar inte på tryck.	Du har tryckt på kontrollpanelen för snabbt efter att du öppnat luckan.	Vänta en stund och prova igen.
	Barnspärr eller Automatisk barnspärr är aktiverat.	Se kapitel <i>Säkerhetsanvisningar</i> .
	Luckan är stängd.	Öppna luckan. Kontrollpanelen reagerar endast på tryckningar när luckan är öppen.
	Smuts på kontrollpanelen.	Rengör med torr eller lätt fuktad trasa.
	Kontrollpanelen behöver kalibreras.	Stäng av vattenkranen. Dra ur stickkontakten ur vägguttaget och vänta 60 sekunder. Sätt därefter i stickkontakten i vägguttaget igen och öppna vattenkranen.
Luckan går inte att stänga.	Korgarna sitter inte i rätt läge.	Kontrollera att korgarna är i rätt horisontellt läge, och att mellan-korgens vattenanslutning ligger i riktlinje med dess spolrör.
		Kontrollera att diskgoods inte hindrar diskorgarna från att skjutas in i rätt läge.
	Lucklåset hakar inte i och låser.	Kontrollera lucklåset. Om det inte hakar i och låser, öppna luckan. Tryck och håll in  och  tills displayen börjar blinka. Vänta tills den slutar blinka (60 sekunder). Stäng luckan. Kontrollera att lucklåset hakar i och låser.

Problem	Tänkbara orsaker	Åtgärd
Diskmaskinen startar inte.	▶ □ har inte tryckts.	Tryck på ▶ □ tills displayen visar "Program startat, stäng luckan".
	Luckan är inte ordentligt stängd.	Kontrollera.
	Du har öppnat diskmaskinen för att stoppa i mer disk under ett pågående program.	Stäng luckan och vänta. Efter en paus fortsätter diskmaskinen där den slutade.
	Lucklåset har inte hakat i och låst.	Kontrollera lucklåset. Om det inte har hakat i och låst, öppna luckan. Tryck och håll in ◀ och ↻ tills displayen börjar blinka. Vänta tills den slutar blinka (60 sekunder). Stäng luckan. Kontrollera att lucklåset hakar i och låser.
	Kontrollera om tillvalet Fördröjd start är valt.	Tryck och håll in ▶ □ i tre sekunder om du vill avbryta tillvalet Fördröjd start.
	Stickkontakten sitter inte i vägguttaget.	Kontrollera.
	En propp/ säkring har löst ut.	Kontrollera.

Felsökning

Problem	Tänkbara orsaker	Åtgärd
Disken är inte ren.	Spolarmarna går inte runt.	Kontrollera att diskgodsets inre hindrar spolarmarna.
	Spolarmarnas hål eller lagringar är igensatta.	Rengör spolarmarna och mellan-korgens spolrör. Se kapitel <i>Skötsel och rengöring</i> .
	Felaktigt diskprogram.	Välj ett program med Intensiv. Programmet får högre temperatur som löser fett på hårt smutsat diskgodset.
	Felaktig dosering av diskmedel.	Dosera efter vattnets hårdhetsgrad. Kraftig över- eller underdosering medför försämrat diskresultat.
	Gammalt diskmedel. Diskmedel är fårskvara.	Undvik storförpackningar.
	Autodos är aktiverat, men maskindiskmedelgel doseras inte.	För att kontrollera att diskmedel doseras tryck och håll in  samt  i fem sekunder. Symbolen  blinkar i displayen och statusindikeringen lyser rött. Kontrollera därefter om maskindiskmedelgel har doserats.
	Felaktig lastning av diskmaskinen.	Täck inte porslin med stora skålar eller dylikt. Undvik att placera mycket höga glas i hörnen av korgarna. Se kapitel <i>Lasta diskmaskinen</i> .
	Glas och koppar har välvt under diskningen.	Ställ diskgodset stadigt.
	Silarna är igensatta.	Rengör grovsil och finsil.
	Silarna är inte korrekt monterade.	Kontrollera att silarna är korrekt monterade. Se kapitel <i>Skötsel och rengöring</i> .
	Skyddet för avloppspumpen saknas.	Kontrollera att det gula skyddet till höger i bottenbrunnen sitter på plats. Se kapitel <i>Skötsel och rengöring</i> .

Problem	Tänkbara orsaker	Åtgärd
Fläckar på rostfritt eller silver.	Vissa matrester såsom senap, majonnäs, citron, vinäger, salt och dressing kan orsaka fläckar på rostfritt stål om det lämnas kvar en längre tid.	Skölj bort den här sortens matrester om du inte ska starta diskmaskinen på en gång. Använd gärna programmet Avspolning.
	Allt rostfritt kan ge fläckar på silver om de kommer i kontakt under diskningen. Även aluminium kan orsaka fläckar på diskgodset.	För att undvika fläckar samt att diskgodset mattas separera diskgodset av olika metaller som till exempel silver, rostfritt och aluminium.
Fläckar eller slöja på diskgodset.	Felaktigt inställd dosering för spolglansmedel.	Se kapitel <i>Inställningar</i> .
	Inställningen TAB är aktiverad och kombinationsdiskmedel med otillräcklig torkeffekt används.	Byt kombinationsdiskmedel eller inaktivera inställningen TAB och fyll på salt och separat spolglansmedel. Se Spolglansmedel i kapitel <i>Inställningar</i> .
	Saltbehållaren är tom.	Fyll på salt. Se kapitel <i>Skötsel och rengöring</i> .
	Felaktigt inställd avhårdare.	Se Vattenhårdhet i kapitel <i>Inställningar</i> .
	Avhårdaren läcker salt.	Kontrollera att saltlocket är ordentligt åtskruvat. Annars kontakta närmaste servicecenter.
	För hög temperatur och/eller för mycket diskmedel kan orsaka så kallad etsning på kristallglas. Detta kan tyvärr inte åtgärdas, bara förebyggas.	Diska kristallglas i låg temperatur och dosera diskmedel med försiktighet. Kontakta diskmedelstillverkaren.
Diskgodset har en vit/blå kladdig film.	För hög dosering av spolglansmedel.	Sänk doseringen. Se kapitel <i>Inställningar</i> . Om vattnet är mycket mjukt kan du eventuellt späda ut spolglansmedlet med hälften vatten.
Fläckar som är kvar efter diskningen.	Läppstift och te/kaffe kan vara svårt att diska bort.	Byt till ett diskmedel med blekmedel.
		Maskindiskmedelgel används. Vid behov kan tillfälligt maskindiskmedel i pulver eller kombinationsdiskmedel med blekmedel doseras i det manuella diskmedelsfacket (när Autodos är aktiverat). Se <i>Dosera diskmedel</i> .

Felsökning

Problem	Tänkbara orsaker	Åtgärd
Rester av diskmedel är kvar i diskmedelsfacket efter diskningen.	Diskmedelsfacket var fuktigt när diskmedel doserades.	Diskmedelsfacket ska vara torrt när diskmedel doseras.
	Diskmedelsfacket har blockerats.	Kontrollera att diskgodsets inte hindrar diskmedelsfacket att öppnas.
Slamrande ljud vid diskning.	Disken är inte rätt placerad eller spolarmarna går inte runt.	Kontrollera att diskgodset står stadigt. Snurra på spolarmarna för att se att de går runt.
Vatten kvar i diskmaskinen.	Silarna är igensatta.	Rengör grovsil och finsil.
	Silarna är inte korrekt monterade.	Kontrollera att silarna är korrekt monterade. Se kapitel <i>Skötsel och rengöring</i> .
	Föremål i avloppspumpen.	Rensa avloppspumpen. Se kapitel <i>Skötsel och rengöring</i> .
	Skyddet för avloppspumpen saknas.	Kontrollera att det gula skyddet till höger i bottenbrunnen sitter på plats. Se kapitel <i>Skötsel och rengöring</i> .
	Veck på avloppsslangen.	Kontrollera att slangen inte har några veck eller skarpa böjar.
	Stopp i avloppsslangen.	Lossa avloppsslangen där den är ansluten till diskbänkens vattenlås. Kontrollera att inget skräp har fastnat och att anslutningens innerdiameter är minst 14 mm.
Dålig lukt i diskmaskinen.	Smuts kring lister och hörn.	Gör rent med en diskborste och låglöddrande rengöringsmedel.
	Program med låg temperatur är valt under en längre tid.	Kör ett program med en hög temperatur en till två gånger i månaden. Eller kör ett självrengörande program. Se Självrengöring i kapitel <i>Använda diskmaskinen</i> .
Fettavlagringar i diskmaskinen.	Program med låg temperatur är valt under en längre tid.	Välj ett program med Intensiv. Programmet får högre temperatur som löser fett på hårt smutsat diskgodset. Eller kör ett självrengörande program en till två gånger i månaden. Se Självrengöring i kapitel <i>Använda diskmaskinen</i> .

Problem	Tänkbara orsaker	Åtgärd
Diskgodset blir inte tillräckligt torrt.	Tillvalet Automatisk lucköppning är inte aktiverat.	Aktivera tillvalet Automatisk lucköppning.
	Diskmaskinen är inte fullastad.	Lasta diskmaskinen full.
	Spolglansmedlet är slut eller inställt på för låg dosering.	Fyll på spolglansmedel eller öka inställningen för dosering av spolglansmedel.
	Inställningen TAB är aktiverad och kombinationsdiskmedel med otillräcklig torkeffekt används.	Byt kombinationsdiskmedel eller inaktivera inställningen TAB och fyll på salt och separat spolglansmedel. Se Spolglansmedel i kapitel <i>Inställningar</i> .

WiFi

Problem	Tänkbara orsaker	Åtgärd
Diskmaskinens nätverkssymbol  visas inte i displayen.	Diskmaskinen är inte ansluten till ditt trådlösa nätverk.	Anslut diskmaskinen till ditt trådlösa nätverk. Se kapitel <i>ConnectLife</i> .
	WiFi-anslutning är inaktiverat.	Aktivera WiFi-anslutning. Se <i>WiFi-anslutning Av / WiFi-anslutning På</i> i kapitel <i>ConnectLife</i> .
Anslutningskonfiguration misslyckades	Diskmaskinen kommer inte åt ditt trådlösa nätverket. Eller så har routern ingen uppkoppling mot internet.	Kontrollera att routern är uppkopplad mot internet.
		Kontrollera att det trådlösa nätverket använder 2,4 GHz och är synligt. Försök att flytta routern närmare diskmaskinen om signalen är för svag. Se även felsökning på www.connectlife.io . Om problemet kvarstår kontakta närmaste servicecenter.
Lägg till enhet misslyckades	Din smartphone/surfplatta är inte uppkopplad mot ditt trådlösa nätverk. Eller så har routern ingen uppkoppling mot internet.	Kontrollera att routern är uppkopplad mot internet.
		Kontrollera att din smartphone/surfplatta är uppkopplad mot ditt trådlösa nätverk. Se även felsökning på www.connectlife.io . Om problemet kvarstår kontakta närmaste servicecenter.
Diskmaskinen visas som frånkopplad i appen <i>ConnectLife</i> .	WiFi-anslutning är inaktiverat.	Aktivera WiFi-anslutning. Se <i>WiFi-anslutning Av / WiFi-anslutning På</i> i kapitel <i>ConnectLife</i> .
		Se även felsökning på www.connectlife.io . Om problemet kvarstår kontakta närmaste servicecenter.
Uppdatering av programvara misslyckades.	Anslutningen till nätverket bröts eller så stängdes diskmaskinen av vid strömavbrott.	Se till att strömförsörjningen inte bryts och att anslutningen till nätverket är stabil innan du försöker igen. Om problemet kvarstår kontakta närmaste servicecenter.

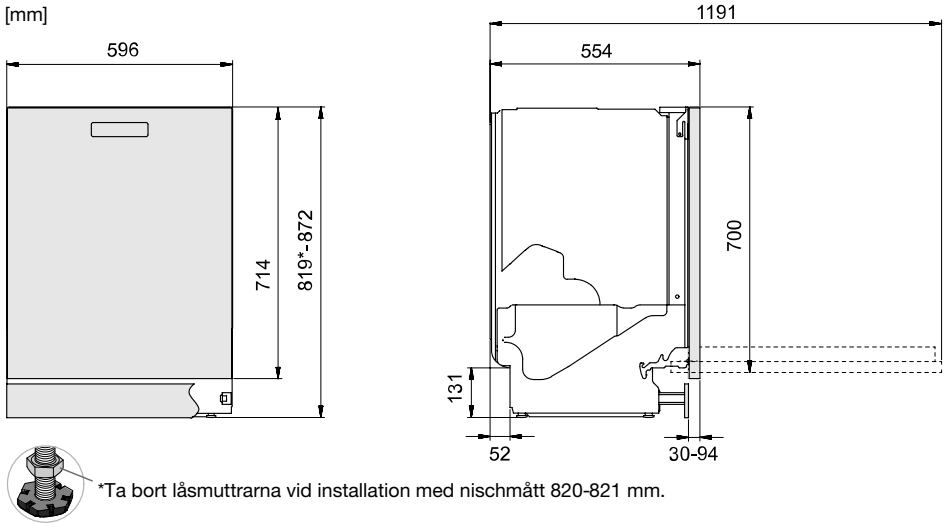

Nominella mått. Variationer kan förekomma.

Säkerhetsanvisningar

- Anslutning till el, vatten och avlopp ska utföras av en person med erforderlig kompetens.
- Följ alltid gällande bestämmelser för vatten, avlopp och el.
- Var försiktig vid installationen! Använd skyddshandskar! Var alltid två stycken!
- Placera ett läckageskydd på golvet under diskmaskinen för att förebygga eventuella vattenläckage.
- Innan du skruvar fast diskmaskinen, provkör diskmaskinen med programmet Avspolning. Kontrollera att diskmaskinen tar in vatten och tömmer. Kontrollera även att det inte förekommer några läckage vid anslutningarna.

⚠ VARNING!

Ventilationsöppningen som sitter i nedre delen av luckan får inte blockeras av en matta eller liknande.

⚠ VARNING!

Stäng av vattentillförseln när du installerar diskmaskinen!

Stickkontakten måste vara urdragen eller eluttaget spänningslöst under arbetet!

Installation

Transportskydd för luckan

Glöm inte att ta bort transportskydden för luckan då du packar upp diskmaskinen.

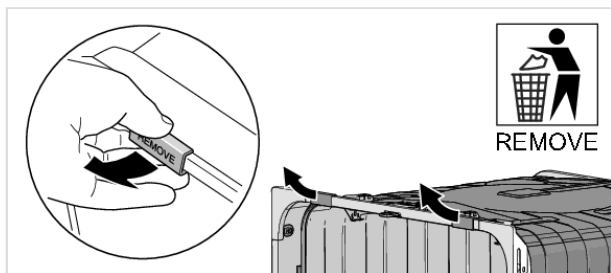

Placera diskmaskinen

Diskmaskinen är avsedd att byggas in under en bänkskiva. Inbyggnadsmått framgår av bilden. Evakueringshål för sladdar/kablar behöver inte vara större än 38 mm i diameter. Se till att evakueringshålens kanter är jämna och inte skadar avlopp- och inlopps slangar samt elsladden.

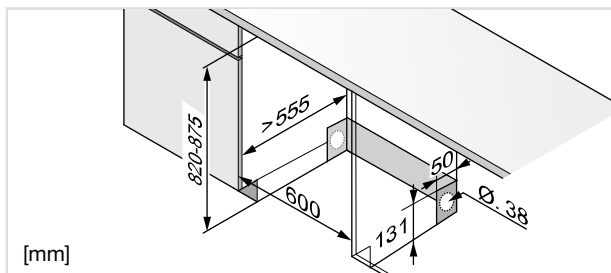

Om diskmaskinen är inbyggd måste inredningen klara eventuell kondens från diskmaskinen.

Tillbehör

Köp en tillbehörssats för fristående installation (två sidoplåtar, en arbetsskiva och två tippskydd). Om diskmaskinen placeras så att någon av sidorna blir synlig ska sidoplåtar monteras. Om diskmaskinen placeras helt fristående, ska både sidoplåtar, arbetsskiva och tippskydd monteras. Tillbehör kan köpas där du köpt diskmaskinen.

Montera skyddsfilm

Montera skyddsfilm under bänkskivan och upp runt kanten. Skyddsfilmens funktion är att skydda bänkskivan från fukt. (Skyddsfilm finns i bipackningspåsen.)

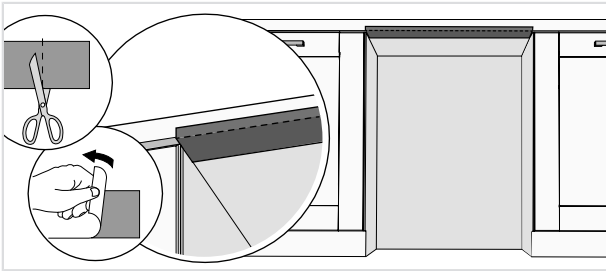

OBS!

Ytan där skyddsfilmerna ska sitta ska vara ren och torr.

Justera höjden och skjut diskmaskinen på plats

1. Börja med att mäta höjden från golvet till underkanten av arbetsbänken.
2. Mät höjden från golvet till diskmaskinens överkant.
3. Luta diskmaskinen en aning framåt och justera den bakre foten med skruven på diskmaskinens framsida. Skruva medurs för att sänka eller moturs för att höja.

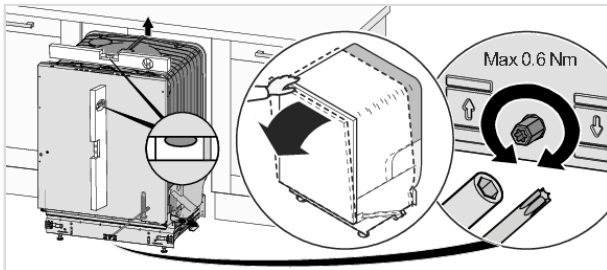

4. Justera de främre fötterna genom att skruva dem medurs för att höja eller moturs för att sänka.

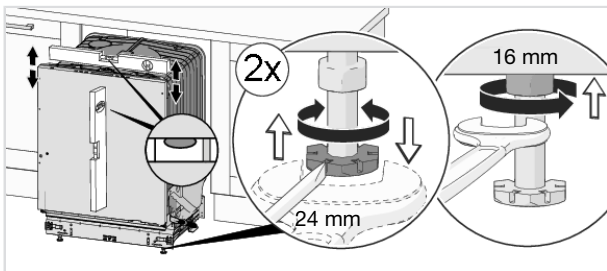

5. Kontrollera att det är en luftspalt på minst 3 mm mellan arbetsbänkens undersida och diskmaskinens överkant.
6. Skjut diskmaskinen på plats.
 - Dra i inlopps- och avloppslangen samt elsladden när diskmaskinen skjuts på plats.
 - Kontrollera att avloppsslangen inte har några veck eller skarpa böjar. Kontrollera också att det inte finns något som kan skada slangarna.

Installation

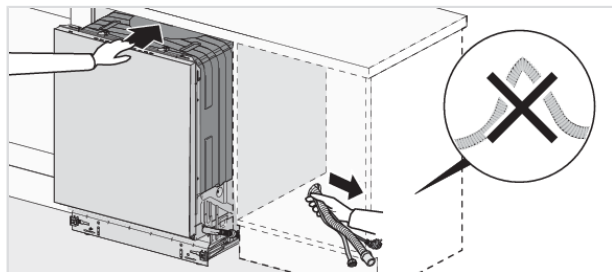

- Kontrollera att diskmaskinen installeras så att luckan kan öppnas fritt. Annars kan lucklåsets funktion störas.

7. Finjustera fötterna och dra åt låsmuttrarna på de främre fötterna.

Anslutning till avlopp

Denna diskmaskin är lämplig att installeras i en upphöjd inbyggnad (för att få en arbetsvänlig höjd). Det betyder att diskmaskinen kan placeras så att avloppsslangen mynnar ut på en lägre nivå än diskmaskinens botten, exempelvis att den leds direkt till golvbrunn.

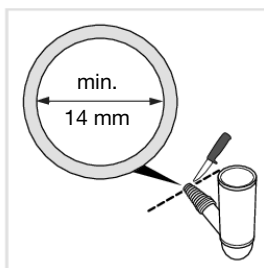
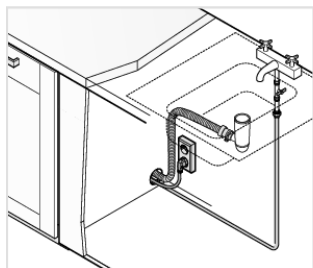

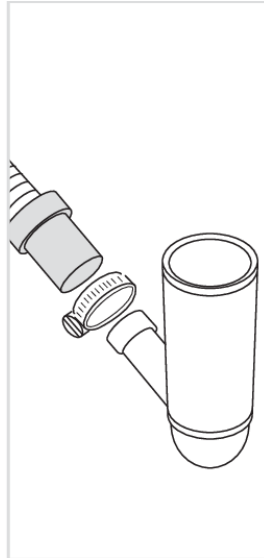
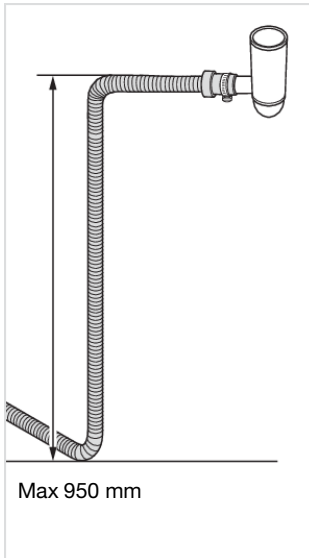

Avloppsslangen kan även ledas till en anslutningsnippel vid diskbänkens vattenlås. Anslutningsnippelns invändiga diameter måste vara minst 14 mm.

Avloppsslangen får förlängas med högst 2,5 m (den totala längden på avloppsslangen får ej överstiga 4,5 m). Eventuella skarvkopplingar och skarvrör måste ha en inre diameter av minst 14 mm.

Ingen del av avloppsslangen får ligga högre än 950 mm över diskmaskinens botten.

Montera avloppsslangen med en slangklämma. Se till att avloppsslangen inte veckar sig.

Anslutning till vatten

Använd endast den inloppsslang som levereras med diskmaskinen. Återanvänd inte gamla eller andra lösa slangar.

Det måste finnas en vattenkran (avstängningskran) på tillloppsledningen. Vattenkranen ska placeras lättåtkomlig, så att vattnet kan stängas av om diskmaskinen måste flyttas.

När installationen är klar, öppna vattenkranen och låt trycket stå på en stund. Kontrollera att alla anslutningar är täta.

Anslut till kallt vatten

Anslut diskmaskinen till kallt vatten om fastigheten värms upp med olja, el eller gas.

Anslut till varmt vatten

Anslut diskmaskinen till varmt vatten (max 70 °C) om fastigheten värms upp med energisnål varmvattenberedning som exempelvis fjärrvärme, solceller eller bergvärme. Genom att välja varmvattenanslutning minskar diskmaskinens konsumtion av elenergi.

OBS!

Överskrid inte tillåten temperatur på det inkommande vattnet. Vissa material i en del husgeråd tål inte hög värme. Se *Ömtåligt disk gods* i kapitel *Lasta diskmaskinen*.

Installation

Anslutning till el

Information om den elektriska anslutningen hittar du på typskylten. Dessa uppgifter måste stämma överens med elnätets data.

Diskmaskinen skall anslutas till ett jordat uttag.

Vägguttaget för elanslutning ska placeras utanför installationsutrymmet för att vara lättåtkomligt efter installation av diskmaskinen. Använd ej förlängningsladd!

Skruva fast diskmaskinen

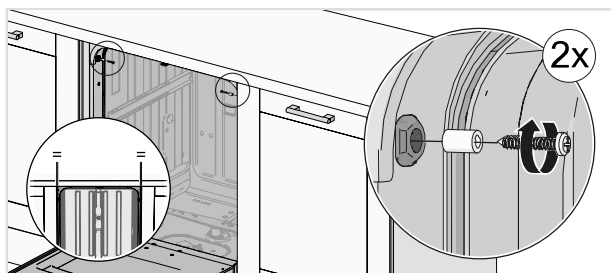

Kontrollera efter festsättning att de främre fötterna ligger an mot golvet.

Diskmaskinens sparkplåt

Diskmaskinen levereras med en sparkplåt.

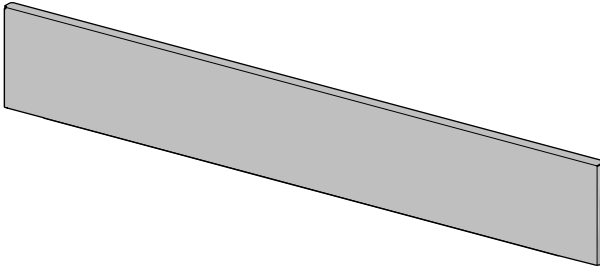

Montera ljudisoleringen

(endast vissa modeller)

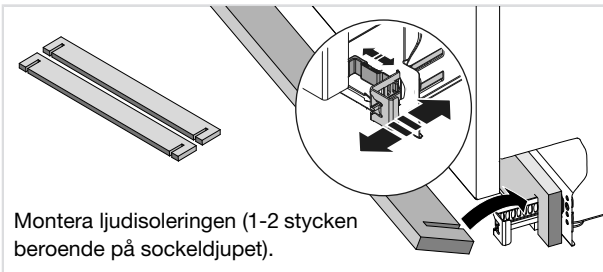

Montera sparkplåten

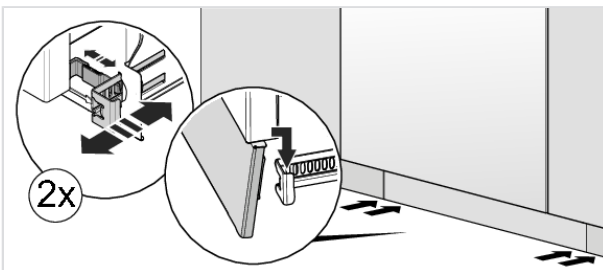

Information om din produkt

På typskylten finns en QR-kod. Skanna koden för att hitta information om din produkt.

Kontakta närmaste servicecenter

Läs kapitel *Felsökning* innan du kontaktar service. Om det har uppstått ett fel som du själv inte kan åtgärda kontakta närmaste servicecenter för fackmannamässig reparation, se www.asko.com. På hemsidan hittar du även information om hur länge reservdelar finns tillgängliga samt vad du kan reparera själv.

Vid kontakt ange uppgifterna på typskylten. Notera artikelnummer (1) och serienummer (2).

Notera att icke-professionella reparationer kan riskera användarens säkerhet samt påverka garantin.

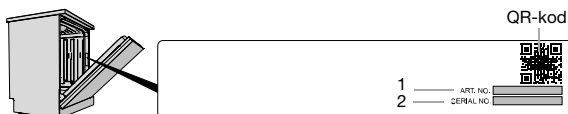

Antal programcykler

Tryck och hålla in > samt ≡ i 3 sekunder för att visa Antal programcykler i displayen.

Teknisk data

Höjd:	819-872 mm
Bredd:	596 mm
Djup:	554 mm
Vikt:	50 kg ¹⁾
Antal standardkuvert:	14 ²⁾
Vattentryck:	0,03-1,0 MPa
Elektrisk anslutning:	Se typskylten
Anslutningseffekt:	Se typskylten

¹⁾ Vikten kan variera på grund av olika specifikationer.

²⁾ Enligt standard, EN 60436.

Information för konsument

Information om din produkt finns på <https://global.asko.com/energy-label>. Du kan även hitta information i EU:s produktdatabas EPREL. Skanna QR-koden på energietiketten som bifogas med diskmaskinen (eller gå till <https://eprel.ec.europa.eu> och sök på modellnamnet).

Denna produkt innehåller en ljuskälla/ljuskällor med energieffektivitetsklass D. Ljuskällor finns som reservdel och kan, utan att diskmaskinen skadas, bytas ut av närmaste servicecenter eller annan person med fackmannamässig kompetens.

Information för testinstitut

Information om denna produkt finns på EU:s produktdatabas EPREL och kan även beställas via e-post dishwashers@appliance-development.com.

Vid förfrågan ange uppgifterna på typskylten. Notera artikelnummer (1), serienummer (2) och modellnamn (3).

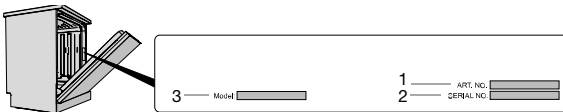

Försäkran om överensstämmelse

Vi försäkrar att denna produkt uppfyller gällande europeiska direktiv och krav enligt gällande standarder.

ASKO

Inspired by Scandinavia

WWW.ASKO.COM



866321-a7

Rätten till ändringar förbehålles.