

---

**BRUGSANVISNING**

Opvaskemaskine

DA

DSD545KXXL

# Indholdsfortegnelse

<b>Din opvaskemaskine .....</b>	<b>3</b>	<b>ConnectLife .....</b>	<b>23</b>
<b>Sikkerhedsanvisninger .....</b>	<b>4</b>	Oprettelse af forbindelse til et netværk og parring .....	23
Børnelås .....	5	Fjernstyring af opvaskemaskinen .....	24
Installation .....	5	Fjernstart af opvaskemaskinen .....	24
Overløbssikring .....	5	Parring af flere enheder .....	24
Emballage .....	5	Sluk eksisterende wi-fi / Tænd eksisterende wi-fi .....	24
Bortskaffelse .....	5	Fjern alle enheder .....	24
Symboler på produktet .....	5	<b>Indstillinger .....</b>	<b>25</b>
<b>Før du bruger opvaskemaskinen første gang .....</b>	<b>6</b>	<b>Pleje- og vedligeholdelsesinstruktioner ...</b>	<b>28</b>
Vandets hårdhed .....	6	Påfyld afspænd .....	28
Grundindstillinger .....	7	Påfyld salt .....	28
Påfyld afspænd .....	8	Rengør filtrene .....	28
Påfyld salt .....	8	Rengør spulearmene .....	30
<b>Mere miljøvenlig opvask .....</b>	<b>9</b>	Rengør ydersiden af opvaskemaskinen .....	31
Spare energi og vand .....	9	Kør Selvrensende .....	31
<b>Fyld opvaskemaskinen .....</b>	<b>10</b>	Afhjælpning af tilstopning .....	31
Skrøbeligt service .....	10	Vinteropbevaring/transport .....	32
Fyldningen påvirker resultatet .....	10	<b>Fejlfinding .....</b>	<b>33</b>
Opvaskemaskinens kurve .....	10	Generelt .....	34
Topbestikkurv .....	11	Wi-Fi .....	40
Overkurv .....	12	<b>Installation .....</b>	<b>42</b>
Underkurv .....	13	Sikkerhedsanvisninger .....	42
Bestikkurv .....	15	Opstilling .....	42
<b>Anvendelse af opvaskemaskinen .....</b>	<b>16</b>	Tilslutning til afløb .....	43
Dosering af opvaskemiddel .....	16	Vandtilslutning .....	43
Tænd/sluk .....	17	Tilslutning til el .....	44
Vælg program .....	17	<b>Service .....</b>	<b>45</b>
Vælg programtilstand .....	18	Information om dit produkt .....	45
Vælg tilvalg .....	18	Kontakt det nærmeste servicecenter .....	45
Start/Stop .....	19	Antal cykler .....	45
Statusindikator .....	20	<b>Tekniske data og energimærkning .....</b>	<b>46</b>
Hvis du vil påfylde mere opvask .....	20	Tekniske oplysninger .....	46
Strømsvigt/Strømafbrydelse .....	20	Information til forbrugerne .....	46
Efter afsluttet program .....	21	Information til testinstitut .....	46
Bedste tørreresultat .....	21	Overensstemmelseserklæring .....	46
Tøm opvaskemaskinen .....	21		
<b>Programtabel .....</b>	<b>22</b>		

# Din opvaskemaskine

Velkommen til vores voksende ASKO-familie!

Vi er stolte over vores produkter. Vi håber, at dette produkt vil blive værdsat og være en pålidelig hjælp i mange år fremover.

Læs brugsanvisningen før brug. Her finder du generelle tips, information om indstillinger og tilpasninger, der kan foretages, samt hvordan produktet plejes på den bedste måde.

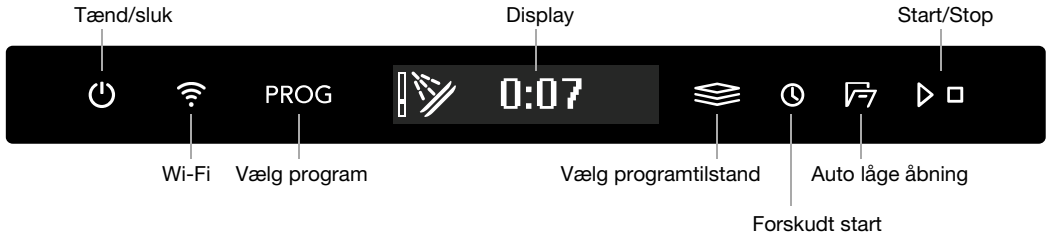

Symboler i displayet:

- ☞ Auto låge åbning
- \* Påfyld afspænd
- ☞ Påfyld salt

- ☞ Forbundet til skyen  
(Blinker ved tilslutning)
- ☞ Fjernkontrol aktiv

Tekst i displayet:

- Rengør filtrene
- Kør Selvrensende
- Se *kapitel Pleje-* og *vedligeholdelsesinstruktioner*.

Installer opvaskemaskinen, se kapitel *Installation*. Åbn derefter lågen, og tryk på **☞**.

**"Welcome to your ASKO. First time setup."** vises i displayet, første gang opvaskemaskinen tændes. Det er vigtigt, at du vælger de korrekte indstillinger for at få et godt opvaskeresultat. Se side 6.

Du kan fjernstyre denne opvaskemaskine med din smartphone/tablet. Tilslut opvaskemaskinen til dit trådløse netværk for at kunne fjernstyre og starte opvaskemaskinen med appen *ConnectLife*. I appen kan du finde information, foretage indstillinger og overvåge opvaskemaskinen. (Opvaskemaskinen kan altid bruges uden appen.)

# Sikkerhedsanvisninger

- Læs brugsanvisningen – og gem den!
- Antal standardkopper: 14
- Brug ikke opvaskemaskinen til andre formål end dem, der er angivet i denne brugsanvisning.
- Belast ikke opvaskemaskinens låge eller kurve med andet end opvask.
- Lad ikke opvaskemaskinens låge stå i åben position, da det kan udgøre risiko for at snuble over den. Skub kurvene ind for at undgå risikoen for, at opvaskemaskinen tipper.
- Brug kun maskinopvaskemiddel!
- Denne maskine kan anvendes af børn fra 8 år og personer med nedsatte fysiske eller mentale evner, personer som lider af fornuftsmangel eller manglende erfaring og viden. Sådanne personer skal være under opsyn ved brug af maskinen eller instrueres i, hvordan maskinen skal anvendes og forstå de mulige risici. Rengøring af maskinen må ikke udføres af børn uden opsyn.
- En beskadiget netledning må kun udskiftes af producentens servicecenter eller en person med tilsvarende faglige kvalifikationer.
- Brug kun opvaskemaskinen i husholdningslignende miljøer til at vaske husholdningsopvask. Al anden brug er ikke tilladt.
- Placer aldrig opvask med rester af opløsningsmiddel i maskinen, da dette kan udgøre en eksplosionsrisiko. Opvask med aske, voks og smørefedt må heller ikke vaskes i opvaskemaskinen.
- Børn skal overvåges. Lad ikke børn bruge opvaskemaskinen eller lege med den. Vær særligt forsigtig, når lågen er åben. Opvaskemaskinen kan indeholde rester af opvaskemiddel! Start altid opvaskemaskinen med det samme, når du har fyldt opvaskemiddel på.



## ADVARSEL!

Anbring knive og andre spidse genstande med spidsen nedad i bestikkurven, eller læg dem vandret i en af de andre kurve.

## ADVARSEL!

Vær opmærksom på børn i nærheden af maskinen! Maskinopvaskemiddel er ætsende!

## Børnelås

For at forhindre børn i at starte opvaskemaskinen kan indstillingen Automatisk børnelås aktiveres. Se kapitel *Indstillinger*. Du kan også midlertidigt aktivere og deaktivere funktionen Børnelås. Tryk og hold  samt  inde i tre sekunder.

## Installation

Se kapitlet *Installation*.

## Overløbssikring

Overfyldningssikringen begynder at pumpe ud og lukker for vandindtaget, hvis vandstanden i opvaskemaskinen over det normale. Hvis sikringen aktiveres, viser displayet F54 (Overfyldt vand). Luk vandhanen, og kontakt det nærmeste servicecenter. (For at undgå vandlækage uden for opvaskemaskinen, må du ikke tage stikket ud af stikkontakten, før vandhanen på forsyningsledningen er lukket!)

## Emballage

Emballagen beskytter produktet under transporten. Materialet i emballagen kan genvindes. Kildesortér emballagen for at bidrage til et reduceret råvareforbrug og reduceret affald. Din forhandler kan tage emballagen retur og sende den til genvinding eller informere om nærmeste genvindingsstation. Emballagen består af:

- Bølgepap af op til 100 % genvundet materiale.
- Ekspanderet polystyren (EPS) uden tilsætning af klor og fluor.
- Stivere af ubehandlet træ.
- Beskyttelsesplast af polyethylen (PE).

## Bortskaffelse

Opvaskemaskinen er fremstillet og mærket til genbrug. Når opvaskemaskinen er udtjent og skal skrottes, skal den straks gøres ubrugelig. Tag stikket ud, og klip ledningen af så tæt på maskinen som muligt. Demonter lyskilde/lyskilder.

Kontakt den lokale kommune for at få oplysninger om, hvor og hvordan maskine skal genvindes på forsvarlig vis.

## Symboler på produktet

 Læs brugsanvisningen.

 Kildesorteres som elaffald.

 Godkendt i henhold til gældende EU-direktiver.

# Før du bruger opvaskemaskinen første gang

## Vandets hårdhed

For at opnå et godt opvaskeresultat skal opvaskemaskinen have blødt vand (vand med lavt kalkindhold). Hårdt vand forårsager hvide belægninger på servicet og i opvaskemaskinen.

### Kontrollér vandets hårdhedsgrad

Vandets hårdhed angives i tyske hårdhedsgrader (°dH).

Indløbsvand med en hårdhedsgrad på over 5°dH skal afkalkes. Dette gøres automatisk ved hjælp af den indbyggede afkalker. For at afkalkeren kan fungere optimalt, skal indstillingen af den tilpasses til det indkommende vands hårdhedsgrad. Når du har indstillet afkalkeren, skal du dosere opvaske- og afspændingsmiddel, som om du har blødt vand.

Besøg [www.geus.dk](http://www.geus.dk) eller kontakt det lokale vandværk for at få oplysninger om vandets hårdhedsgrad.

Noter vandets hårdhedsgrad: \_\_\_\_\_

Tyske hårdhedsgrader	Anbefalet indstilling
0-5°dH	0
6-8°dH	1
9-11°dH	2
12-14°dH	3
15-19°dH	4
20-24°dH	5
25-29°dH	6
30-39°dH	7
40-49°dH	8
50°dH	9

Hvis vandets hårdhedsgrad overstiger 50°dH, anbefales det, at der tilsluttes en ekstern afkalker.

### Øget forbrug ved regenerering

Opvaskemaskinens indbyggede afkalker regenereres regelmæssigt, for at funktionen opretholdes. Ved regenerering forlænges opvaskeprogrammet, samtidig med at energi- og vandforbruget stiger. Hvor tit opvaskemaskinens afkalker regenereres afhænger af, hvilken indstilling der er valgt.

Eksempel: Hvis programmet Eco køres ved en vandhårdhed på 14 °dH, regenereres afkalkeren med regelmæssige intervaller (efter 7 opvaskecyklusser), energiforbruget stiger med 0,015 kWh, og vandforbruget stiger med 2,3 liter samtidig med, at programtiden forlænges med 3 minutter. Regenereringen sker under programmets hovedvask.

### ADVARSEL!

Hårdt vand forårsager hvide belægninger på opvasken og i opvaskemaskinen. Det er derfor vigtigt, at du vælger den rigtige indstilling af afkalkeren! Se Vandhårdhed.

Kør aldrig opvaskemaskinen med tom saltbeholder, hvis indløbsvandet har en hårdhedsgrad over 5°dH.

# Før du bruger opvaskemaskinen første gang

## Grundindstillinger

Åbn lågen. Tryk på .

**"Welcome to your ASKO. First time setup."** vises i displayet. Det er vigtigt, at du vælger de korrekte indstillinger for at få et godt opvaskeresultat.

Vælg indstilling med PROG. Bekræft den valgte indstilling med .

Indstillinger		
1.	<b>Sprog</b>	Vælg det sprog, der skal vises i displayet.
2.	<b>Indstil niveauet for afspænd</b> 0/1/2/3/4/5 <i>Forvalgt fra fabrikken: 4</i>	Tørringen går hurtigere og får et bedre resultat, hvis man bruger afspændingsmiddel. Du får også et flottere opvaskeresultat med ren og pletfri opvask. Doseringen af afspændingsmiddel kan indstilles fra 0 (Sluk) til 5 (Høj dosering).
3.	<b>Indstil vandhårdhed</b> 0/1/2/3/4/5/6/7/8/9 <i>Forvalgt fra fabrikken: 4</i>	Indstilling af afkalkeren. Vælg indstilling efter indløbsvandets hårdhedsgrad. Det er vigtigt, at indstillingen er korrekt! Hvis indløbsvandet har en hårdhedsgrad på over 6°dH, skal der påfyldes salt. <i>Ved indløbsvand med en hårdhedsgrad under 6 °dH skal du vælge 0. Afkalkeren deaktiveres, og det er ikke nødvendigt at fylde salt på.</i>
4.	<b>TAB Til/Fra</b> (Kombinationsopvaskemiddel) <i>Forvalgt fra fabrikken: Fra</i>	Aktiver indstillingen ved brug af kombinationsopvaskemiddel, der indeholder afspændingsmiddel. Denne indstilling reducerer doseringen af afspændingsmiddel og påvirker, hvor ofte opvaskemaskinens indbyggede afkalker regenereres.

Hvis du vil ændre de valgte indstillinger, kan du finde yderligere oplysninger i kapitel Indstillinger.

# Før du bruger opvaskemaskinen første gang

## \* Påfyld afspænd

Påfyld afspændingsmiddel i beholderen til afspændingsmiddel, hvis du har valgt Afspændingsmiddel 1 - 5.

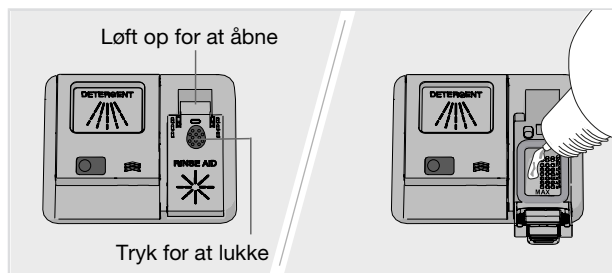

1. Åbn låget til afspændingsmidlet.
2. Påfyld forsigtigt afspændingsmiddel op til mærket **MAX**.
3. Tør eventuelt overskydende afspændingsmiddel rundt om beholderen væk med en klud.
4. Luk låget korrekt.

## ⊞ Påfyld salt

Hvis indløbsvandet har en hårdhedsgrad på over 6°dH, skal der påfyldes salt.

Påfyld salt i saltbeholderen, hvis du har valgt Vandhårdhed 1 - 9.

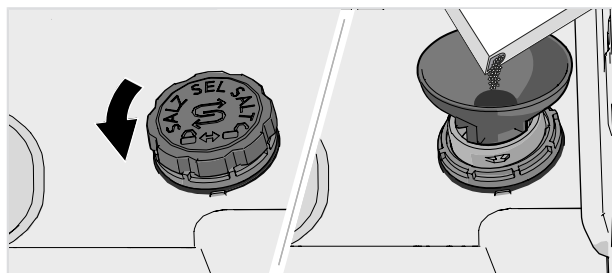

1. Skru låget til saltbeholderen af ved at dreje det mod uret.
2. Sæt den tragt, der følger med opvaskemaskinen, i påfyldningshullet på beholderen. Før du bruger opvaskemaskinen første gang, skal du hælde ca. 1 l vand i. (Du skal kun påfylde vand første gang).
3. Påfyld salt, indtil beholderen er fuld (maks. 750 gram). Brug specialsalt til opvaskemaskiner.
4. Tør overskydende salt af, og skru låget med uret til slutpositionen.

## ⚠ ADVARSEL!

For ikke at risikere rustpletter skal et opvaskeprogram startes straks efter påfyldning af salt.

Hæld aldrig maskinopvaskemiddel i saltbeholderen. Dette medfører risiko for skader på afkalkeren!



## Spare energi og vand

Ved opvask af service i en opvaskemaskine til husholdningsbrug bruges der normalt mindre energi og vand end ved opvask i hånden.

### **Skyl ikke under rindende vand**

Skyl ikke opvasken af under vandhanen, da dette fører til øget energi- og vandforbrug. Skrab blot større madrester af, før du fylder opvaskemaskinen.

### **Vælg et miljørigtigt opvaskemiddel**

Læs miljødeklarationerne på emballagen!

Overdosering af opvaskemiddel, afspændingsmiddel og salt kan forringe opvaskeresultat og medfører desuden en ekstra belastning af miljøet.

### **Kør en fyldt opvaskemaskine**

Spar energi og vand ved at vente med at starte opvaskemaskinen, indtil den er fyldt (se antal standardkuverter). Brug programmet Skyl og hold for at skylle servicet, hvis du får problemer med lugt.

### **Vask op ved lavere temperatur**

Hvis opvasken kun er let snavset, har du mulighed for at vælge et program med lav temperatur.

### **Vælg opvaskeprogram – Eco**

Dette program er velegnet til vask af normalt snavset service og er det mest effektive program, når det gælder kombineret energi- og vandforbrug. Dette program bruges til at vurdere overholdelsen af EU's lovgivning om miljøvenligt design.

Opvaskeprogrammet er udviklet til at vaske effektivt med så lavt energi- og vandforbrug som muligt. Programmet vasker ved lav temperatur i lang tid.

### **Vælg tilvalg – Auto låge åbning**

Du får et bedre tørreresultat, hvis du bruger tilvalget Auto låge åbning, der automatisk åbner opvaskemaskinens låge. Vent, indtil opvaskemaskinen indikerer, at programmet er slut, og at opvasken er afkølet, før du tømmer opvaskemaskinen. (Hvis opvaskemaskinen er indbygget, skal inventaret kunne tåle eventuel kondens fra opvaskemaskinen).

### **Slut opvaskemaskinen til koldt vand**

Tilslut opvaskemaskinen til koldt vand, hvis ejendommen opvarmes med olie, el eller gas.

### **Slut opvaskemaskinen til varmt vand**

Tilslut opvaskemaskinen til varmt vand (maks. 70 °C) hvis ejendommen opvarmes med energibesparende varmtvandssystem som f.eks. fjernvarme, solceller eller jordvarme. Ved at vælge varmtvandstilslutning reduceres opvaskemaskinen energiforbrug.

## BEMÆRK!

Overskrid ikke den tilladte temperatur på det indkommende vand. Nogle materialer i en del husholdningsråd tåler ikke høj temperatur. Se *Skrøbeligt service* i kapitel *Fyld opvaskemaskinen*.

# Fyld opvaskemaskinen

## Skrøbeligt service

En del husgeråd tåler ikke opvaskemaskine. Det kan skyldes flere årsager. Nogle materialer tåler ikke høj temperatur, andre kan tage skade af maskinopvaskemidlet.

Vær forsigtig med f.eks. håndlavede genstande, skrøbelige dekorationer, krystal/glas, sølv, kobber, tin, aluminium, træ og plast. Kig efter mærkningen "Tåler maskinopvask".

### Skrøbelig dekoration

Porcelæn med dekoration oven på glasuren (overfladen føles ujævn) bør ikke vaskes i opvaskemaskine.

### Krystal/glas

Tørringen går hurtigere og får et bedre resultat, hvis man bruger afspændingsmiddel. Du får også et flottere opvaskeresultat med ren og pletfri opvask.

*Håndmalede kunstglas samt antikke og meget skrøbelige genstande bør ikke vaskes i opvaskemaskinen.*

### Sølvtøj

Genstande af sølv bør ikke komme i berøring med genstande af rustfrit stål, da dette medfører risiko for misfarvning af sølvet.

For at undgå pletter og at opvasken bliver mat, skal du adskille opvask af forskellige metaller som f.eks. sølv, rustfrit og aluminium.

### Aluminium

Aluminium kan blive mat af maskinopvask. Aluminiumkasseroller af god kvalitet tåler maskinopvask, men mister sandsynligvis noget af deres glans.

### Bestik med limede skafter

Visse typer lim tåler ikke maskinopvask. Det medfører risiko for, at skafterne kan løsne sig.

## Fyldningen påvirker resultatet

Vær omhyggelig med, hvordan du fylder opvasken i for at få det bedste opvaske- og tørreresultat med så lavt et energi- og vandforbrug som muligt. Giv din opvaskemaskine de bedste forudsætninger for at nå rundt om og vaske alle flader samt tørre servicet på bedste måde.

- Vend alle snavsede flader indad og nedad!
- Opvask skal ikke ligge i eller oven på hinanden.
- Stil opvask med fordybninger skråt, f.eks. kopper, så skyllevandet løber af. Dette er også vigtigt ved genstande i plast.
- Sørg for, at små genstande ikke falder igennem opvaskekurven. Placer dem i topbestikkurven.

## BEMÆRK!

Kontroller, at skyllearmene kan dreje frit rundt.

## Opvaskemaskinens kurve

Opvaskemaskinen er udstyret med en topbestikkurv, en øverste kurv og en nederste kurv med bestikkurv.

*Kurvenes udseende kan være forskelligt afhængigt af opvaskemaskinens udførelse.*

## Topbestikkurv

Topbestikkurven har plads til bestik, grydeskeer, piskeris, serveringsbestik og lignende genstande.

Undgå at placere høje genstande i overkurven. De kan blokere den øverste spolearm.

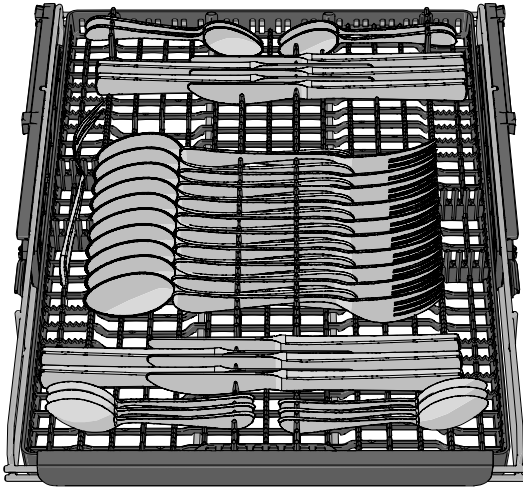

### Hævning af topbestikkurven

1. Træk topbestikkurven ud.
2. Træk de to låsehåndtag i hver side fremad for at hæve topbestikkurven.

### Sænkning af topbestikkurven

1. Sørg for, at øverste kurv befnder sig i nederste position.
2. Træk topbestikkurven ud.
3. Skub de to låsehåndtag på hver side nedad og bagud for at sænke topbestikkurven.

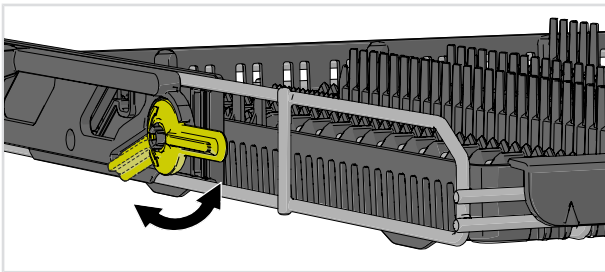

# Fyld opvaskemaskinen

## Overkurv

Placer glas, kopper, skåle, asietter og fade i overkurven. Vend alle snavsede flader indad og nedad! Vinglas stilles på hylden til vinglas, og knive lægges i knivstativet til højre.

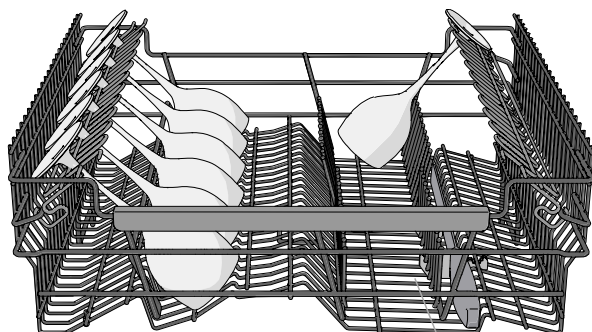
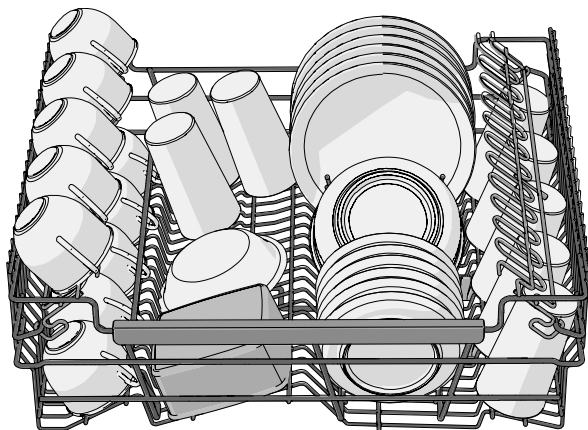

Knivstativ

## Hævning af overkurven

1. Træk overkurven ud.
2. Tag fat i siderne på overkurven med begge hænder, og løft den op.

## Sænkning af overkurven

1. Træk overkurven ud.
2. Tag fat i siderne på overkurven med begge hænder, og tryk de to låsehåndtag ind for at sænke overkurven.

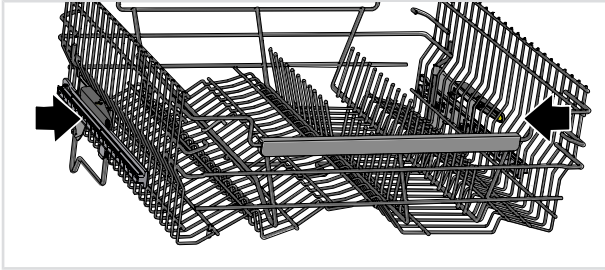

## Underkurv

Anbring små og store tallerkener, fade, kasseroller og bestik (i bestikkurven) i underkurven.

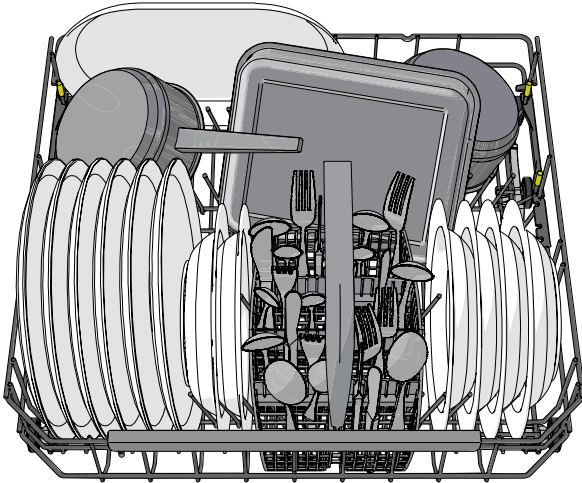

## Justerbare tallerkenstøtter

De justerbare tallerkenstøtter kan tilpasses opvasken. Frigør tallerkenstøtterne ved at trykke dem indad, før positionen justeres. Tallerkenstøtterne kan også foldes ned, så du kan stille gryder og skåle på en bedre måde.

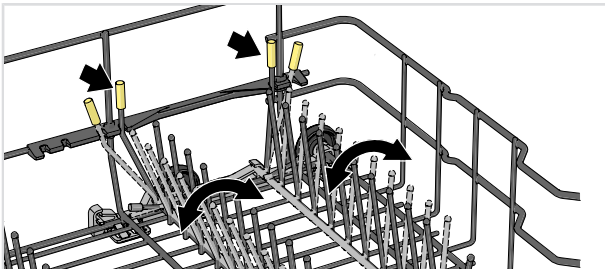

# Fyld opvaskemaskinen

## Justerbare skyllezoner

Opvaskemaskinens to justerbare skyllezoner kan åbnes i to forskellige positioner eller lukkes.

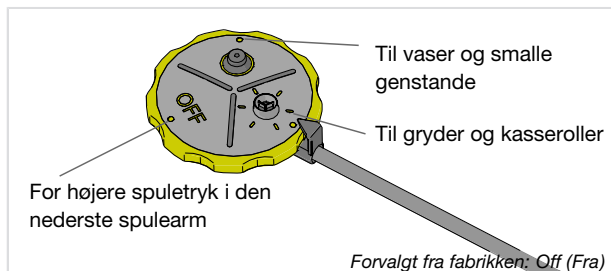

Lad skyllezonerne være åbne, hvis du ønsker en øget vandgennemstrømning, hvor du f.eks. placerer gryder og kasseroller eller vaser og smalle genstande. Luk opvaskemaskinens skyllezoner, hvis du ønsker et højere spuletryk i den nederste spulearm.

## Tilbehør

Køb en vase- og flaskeholder. Tilbehøret kan købes, hvor du har købt opvaskemaskinen.



## Opvask af store tallerkener

Du kan justere underkurven til tallerkener med diameter 25-39 cm ved at flytte de justerbare tallerken og deres holdere for at forøge afstanden mellem rækkerne af stifter.

## Tilbehør

Køb en hylde til vinglas med plads til seks høje<sup>1)</sup> vinglas. Hylde til vinglas er udviklet til at få et optimalt opvaske- og tørreresultat for høje vinglas. Hylde til vinglas placeres i den bageste del af nederste kurv. Dette tilbehør kan købes, hvor opvaskemaskinen er købt.

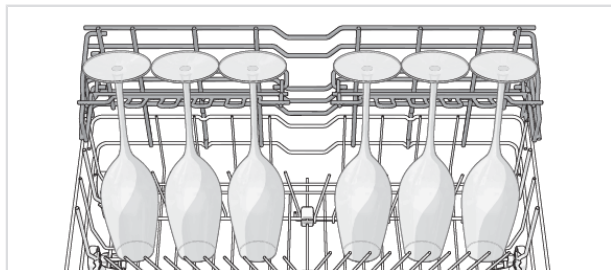

<sup>1)</sup> Højde: maks. 25 cm, Diameter: maks. 7,5 cm

## Bestikkurv

Anbring bestik og skarpe knive med skaftet nedad og så spredt som muligt. Kontroller, at skeerne ikke ligger ind i hinanden.

Bestikkurven kan med fordel placeres i den forreste, midterste del af underkurven for at få det bedst mulige opvaskeresultat fra den unikke sprayzone, der er beregnet til bestikkurven.

## ADVARSEL!

Knive og andre spidse genstande skal lægges vandret i opvaskemaskinens særlige kurve dertil.

## Vippelåg til småting

Bestikkurven har et vippelåg i midten til små eller smalle skafter (f.eks. piskeris til elpisker).

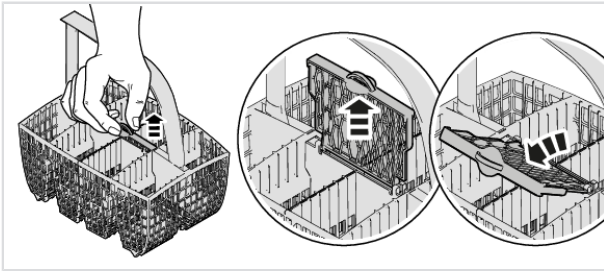

## Tilbehør

Køb en mini-bestikkurv. Den ekstra bestikkurv er fleksibel og kan, hvis den demonteres, hænges på den nederste kurv eller monteres på den store bestikkurv for at få en ekstra stor bestikkurv. Dette tilbehør kan købes der, hvor opvaskemaskinen er købt.

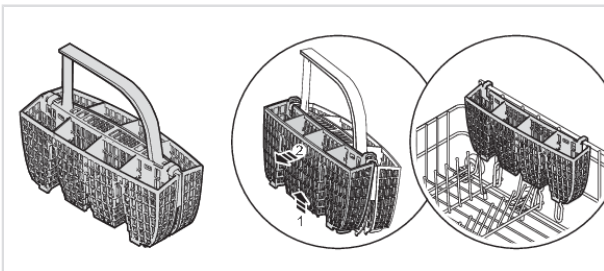

# Anvendelse af opvaskemaskinen

## Dosering af opvaskemiddel

Følg doseringsanvisningerne på opvaskemidlets emballage. Opvaskemaskinen er udstyret med en afkalker, så du skal dosere opvaskemidlet efter doseringsangivelserne for blødt vand.

Overdosering af opvaskemiddel forringer opvaskeresultat og belaster miljøet.

### Rum til opvaskemiddel

Opvaskemiddelrummet skal være tørt, når opvaskemidlet doseres.

Hvis der bruges opvaskemiddel i pulverform eller flydende opvaskemiddel, skal der doseres en lille mængde opvaskemiddel i rummet til foropvaskemiddel.

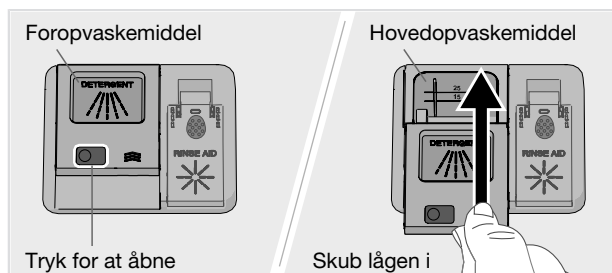

## BEMÆRK!

Brug kun maskinopvaskemiddel! Almindeligt opvaskemiddel danner kraftigt skum, som forhindrer opvaskemaskinen i at arbejde, og kan derfor ikke bruges.

### Kombinationsopvaskemiddel

Der er mange forskellige typer kombinationsopvaskemiddel på markedet. Læs omhyggeligt anvisningerne til disse produkter.

Aktiver indstillingen TAB ved brug af kombinationsopvaskemiddel, der indeholder afspændingsmiddel.

Det anbefales ikke at bruge opvasketabs til korte programmer (under 75 minutter). Anvend i stedet pulveropvaskemiddel eller flydende opvaskemiddel.

## BEMÆRK!

Du får et optimalt opvaske- og tørreresultat ved at bruge almindeligt maskinopvaskemiddel sammen med separat dosering af afspændingsmiddel og salt.

Kontakt opvaskemiddelproducenten, hvis du har spørgsmål vedrørende opvaskemiddel.



# Anvendelse af opvaskemaskinen



## Tænd/sluk

Åbn lågen, og tryk på . Åbn også vandhanen, hvis den er lukket.

## PROG Vælg program

Eco er altid forvalgt. For at vælge et andet program skal du trykke på **PROG**, indtil det ønskede program vises i displayet.

Vælg program afhængigt af opvasken, og hvor snavset den er.



### **Eco**

Dette program er velegnet til vask af normalt snavset service og er det mest effektive program, når det gælder kombineret energi- og vandforbrug. Dette program bruges til at vurdere overholdelsen af EU's lovgivning om miljøvenligt design.

Læs, hvordan du sikrer en mere miljøvenlig opvask, i kapitel *Mere miljøvenlig opvask*.

Til at opløse meget fedt på stærkt snavset opvask bør der anvendes et program med højere temperaturer.



### **Auto**

Opvaskemaskinen ved, hvor snavset opvasken er, og tilpasser vandforbruget og temperaturen derefter. Ved nyinstallation er det nødvendigt at køre programmet fem gange, indtil det er korrekt indstillet, for at opnå det bedste resultat.



### **Intensiv**

Et program med høj temperatur, som opløser fedt på meget snavset opvask som f.eks. kasseroller, gryder og gratinforme. Hvis opvaskemaskinen ikke er helt fyldt med denne type opvask, kan du fylde den tomme plads med tallerkener og øvrig opvask.



### **Kvik pro<sup>2)</sup>**

Et hurtigt og effektivt program for let indtørrede madrester. (Programmet er ikke beregnet til indtørrede madrester i eksempelvis gratinforme).

Tilvalget Auto låge åbning er vigtigt for at få det bedste tørreresultat.

<sup>2)</sup> I kombination med Hastighed bliver programmet kortere (39 minutter).

# Anvendelse af opvaskemaskinen



## Tidsprogram

Programmet tilpasses automatisk til den angivne varighed og sluttid. I forbindelse med dette program er det vigtigt at vælge tid efter, hvor snavset opvasken er.

Tryk på  for at indstille den ønskede programtid.

0:15-0:45	Let snavset opvask
1:00-1:30	Normalt snavset opvask
2:00-2:30	Meget snavset opvask



## Hygiejne

Dette program er ideelt, når der stilles ekstra høje krav til hygiejnen, eksempelvis ved vask af sutteflasker og skærebretter. Temperaturen er høj både i hovedvasken og i den sidste skylning.



## Skyl og hold

Til afskylning af servicet, mens du venter på, at opvaskemaskinen bliver fyldt helt op.



## Selvrensende

Selvrensende program til hygiejnisk rengøring af opvaskemaskinens indvendige beholder samt spulearme og spulerør.

Programmet skal køres (uden opvask i maskinen) med almindeligt maskinopvaskemiddel eller citronsyre. På markedet findes der også et rengøringsmiddel, der er tilpasset til opvaskemaskine. Oplysninger om rengøring af kalkaflejringer findes i afsnittet *Indvendig beholder* i kapitel *Pleje- og vedligeholdelsesinstruktioner*.



## Vælg programtilstand

Tryk på  for at rulle gennem tilgængelige programfunktioner. Symbolet lyser svagt ved tilgængelige programfunktioner og lyser kraftigere, når en programfunktion er blevet aktiveret. (De programfunktioner, du kan vælge, varierer mellem programmerne.)

### ►► Hastighed

Programtiden forkortes, men opvaskemaskinen forbruger mere energi.



### Miljø



Opvaskemaskinen forbruger mindre energi og vand.



### Nat

Et lavere lydniveau for opvaskeprogrammet. Programtiden forlænges.

## Vælg tilvalg

Tilgængelige muligheder er svagt belyst. Tryk på valgmulighederne (,  ) for at aktivere dem. Mulighederne lyser kraftigere, når de er aktiveret. (De muligheder, du kan vælge, varierer mellem programmerne.)

### Auto låge åbning

Opvaskemaskinens låge åbnes automatisk, hvilket afkorter programtiden og forbedrer programmets tørring. Vent, indtil opvaskemaskinen indikerer, at programmet er slut, og at opvasken er afkølet, før

# Anvendelse af opvaskemaskinen

du tømmer opvaskemaskinen. (Hvis opvaskemaskinen er indbygget, skal inventaret kunne tåle eventuel kondens fra opvaskemaskinen).

Tørretiden for tilvalget Auto låge åbning varierer (mellem 5 til 90 minutter) afhængigt af model, program og temperatur for sidste skylning.

Tilvalget Auto låge åbning er for visse programmer forvalgt fra fabrikken.

## BEMÆRK!



For at opnå det bedste tørreresultat må lågen ikke lukkes, før tørrefasen er afsluttet, og maskinen slukkes automatisk.

## ADVARSEL!

Opvaskemaskinens låge må ikke blokeres eller lukkes, når den åbnes automatisk. Dette kan ødelægge lågelåsens funktion. Vent mindst 5 minutter, før du lukker lågen.

### **Forskudt start**

Ved valg af Forskudt start starter opvaskemaskinen 1-24 timer efter, at du har trykket på knappen  og lukket lågen.

1. Tryk én gang på  for at aktivere Forskudt start. Tryk flere gange, eller hold knappen inde for at indstille det ønskede antal timer.
2. Tryk på , og luk lågen. Tiden tæller ned, og opvaskemaskinen starter, når tiden er udløbet.

Hvis du vil afbryde tilvalget Forskudt start, skal du åbne lågen, trykke på  og holde den inde i tre sekunder.



### **Start/Stop**

Tryk på  indtil displayet viser "Program startet". Det angiver, at opvaskemaskinen er klar til at starte. Luk lågen omhyggeligt, ellers starter opvaskemaskinen ikke.

Hvis opvaskemaskinen ikke startes, eller lågen ikke lukkes inden for 2 minutter efter seneste tryk på en knap, slukkes maskinen.

For fjernstart af opvaskemaskinen, se kapitel *ConnectLife*.

### **Hvis du vil afbryde eller skifte program**

Åbn lågen, tryk på , og hold den inde i tre sekunder, hvis du vil ændre program, efter at du har startet opvaskemaskinen. Påfyld nyt opvaskemiddel, hvis lågen til rummet med opvaskemiddel har været åbnet. Vælg derefter et nyt program, tryk på , og luk lågen.

### **Resterende tid**

Når du har valgt program, programtilstand og tilvalg, vises det, hvor lang tid programmet tog, forrige gang det blev kørt.

# Anvendelse af opvaskemaskinen

## Statusindikator

Statusindikering i den nederste del af opvaskemaskinen giver dig information gennem lys i 3 forskellige farver.

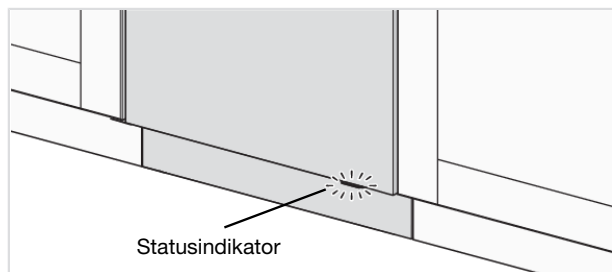

### **Blå - Påfyld mere opvask**

Programmet er startet, men du kan stadig fylde mere opvask i.

### **Rød – Påfyld ikke mere opvask**

Du bør ikke påfylde yderligere opvask (ellers er der risiko for, at vaskeresultatet forringes).

### **Grøn – Tag opvasken ud**

Opvaskeprogrammet er klar. Indikatoren lyser i 15 minutter.

### **Blinker rødt**

Blinkende lys indikerer, at lågen er blevet åbnet under et igangværende program. Hvis lyset blinker, når lågen er lukket, er der opstået en fejl. Se kapitel *Fejlfinding*.

### **Blinker blå/grønt**

Statusindikatoren blinker blå/grønt, hvilket indikerer, at fjernstart er aktiveret.

## Hvis du vil påfylde mere opvask<sup>3)</sup>

Åbn lågen. Opvaskemaskinen stopper automatisk. Sæt opvasken i maskinen, og luk lågen. Efter en pause fortsætter opvaskemaskinen fra det sted, som den var kommet til.

Hvis opvaskeprogrammet er fjernstartet, fortsætter det afbrudte program, når lågen lukkes. Du kan overvåge opvaskemaskinen i appen *ConnectLife* og stoppe programmet på afstand, dog forsvinder muligheden for fjernstart igen.

## Strømsvigt/Strømafbrydelse

Hvis opvaskemaskinen slukkes i tilfælde af strømsvigt, mens et opvaskeprogram kører, fortsætter programmet, når opvaskemaskinen får strøm igen. Hvis strømmen afbrydes under tørringen, afbrydes programmet.

Hvis opvaskeprogrammet er fjernstartet og ikke er afsluttet, fortsætter programmet, når opvaskemaskinen får strøm igen. Du kan overvåge opvaskemaskinen i appen *ConnectLife* og stoppe programmet på afstand, dog forsvinder muligheden for fjernstart igen.

Programmet afbrydes, hvis du under tørringen åbner lågen og lader den være åben i mere end 2 minutter.

<sup>3)</sup> Du bør ikke fylde mere opvask i, hvis statusindikatoren lyser rødt.

## Efter afsluttet program

Programafslutning indikeres gennem et kort lydsignal. I kapitel *Indstillinger* beskrives det, hvordan du ændrer denne funktion.

Desuden vises programafslutningen ved, at statusindikeringen lyser grønt.

Når opvaskemaskinens låge åbnes, og programmet er afsluttet, vises "Program udført" på displayet.

Opvaskemaskinen slukker automatisk efter afsluttet program. Sluk vandhanen efter hver brug (hvis dit forsikringsselskab stiller krav om dette).

## Bedste tørreresultat











- Fyld opvaskemaskinen helt.
- Stil opvask med fordybninger skråt, f.eks. kopper, så skyllevandet løber af. Dette er også vigtigt ved genstande i plast.
- Påfyld afspændingsmiddel, eller øg doseringsindstillingen for afspændingsmiddel.
- Aktivér tilvalget Auto låge åbning.
- Lad opvasken køle af, før den tages ud

## Tøm opvaskemaskinen

Varmt porcelæn kan være ekstra skrøbeligt. Lad opvasken køle af i opvaskemaskinen, før den tages ud.

Tøm den nederste kurv først for at undgå, at eventuelt vand fra den øverste kurv drypper ned på opvasken i den nederste kurv.

# Programtabel

Programmer	Programtilstand / Tilvalg	Antal forvask	Hovedvask	Antal skyl	Sidste skylning	Forbrugsværdier <sup>1)</sup>				
						Koldt vand <sup>2)</sup>		Varmt vand <sup>3)</sup>		
						Opvasketid (ca. time:min)	Energi (ca. kWh)	Opvasketid (ca. time:min)	Energi (ca. kWh)	
 Eco 4)	 5)		49 °C	2	47 °C	3:15	0,64	3:05	0,3	9,2
 Auto	 5)	1-2	50-65 °C	2-3	60 °C	2:10-3:10	0,9-1,4	1:50-2:50	0,6-1,0	11,5-18,5
 Intensiv		2	70 °C	2	70 °C	2:50	1,6	2:30	1,2	16,0
 Kvik pro	 5)		60 °C	3	65 °C	0:59	1,1	0:59	0,7	14,5
 Tidsprogram		0-2	<65 °C	2	<65 °C	0:15-2:30	0,3-1,4	0:15-2:30	0,2-1,0	10,0-16,5
 Hygiejne			70 °C	2	70 °C	1:05	1,3	0:45	0,9	10,5
 Skyl og hold				1		0:07	0,01	0:07	0,01	3,5
 Selvrensende			70 °C	2	70 °C	1:05	1,0	0:45	0,6	10,0

1) Forbrugsværdierne varierer, afhængigt af temperaturen på indløbsvandet, rumtemperaturen og mængden af opvask, de valgte tilfælgfunktioner m.m. Værdierne for programmet Eco er nøjagtige, øvrige kan opfattes som vejledende.

2) Tilslutning til koldt vand ca. 15 °C.

3) Tilslutning til varmt vand ca. 60 °C.

4) Dette program er velegnet til vask af normalt snævset service og er det mest effektive program, når det gælder kombineret energi- og vandforbrug. Dette program bruges til at vurdere overholdelsen af EU's lovgivning om miljøvenligt design.

5) Auto låge åbning

ConnectLife er en Smart Home-platform, der forbinder mennesker, enheder og tjenester. ConnectLife-appen inkluderer avancerede digitale tjenester og brugervenlige løsninger, der gør det muligt for brugerne at overvåge og styre apparater, modtage meddelelser fra en smartphone og opdatere software (understøttede funktioner kan variere afhængigt af dit apparat og det område/land, du befinder dig i).

For at forbinde din smartenhed har du brug for et Wi-Fi-netværk (kun 2,4 GHz-netværk understøttes) og en smartphone, der er udstyret med appen ConnectLife..



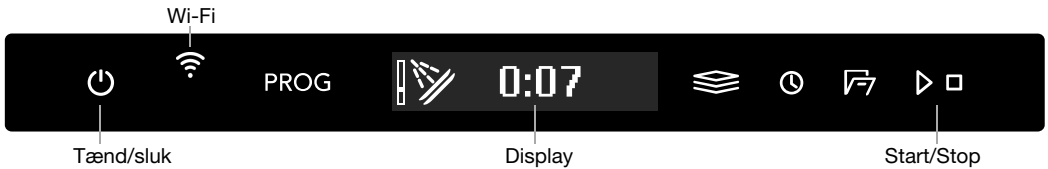

For at downloade ConnectLife-appen skal du scanne QR-koden eller søge efter ConnectLife i din foretrukne app-store.

1. Installer ConnectLife-appen, og opret en konto.
2. I ConnectLife-appen skal du gå til menuen "*Tilføj enheder*" og vælge den passende enhed. Scan derefter QR-koden (den kan findes på apparatets typeskilt). Du kan også indtaste AUID/SN-nummeret manuelt).
3. Appen guider dig derefter gennem hele processen med at tilslutte apparatet til din smartphone.
4. Efter en vellykket tilslutning kan apparatet fjernbetjenes via mobilappen.



## Oprettelse af forbindelse til et netværk og parring

Tilslut opvaskemaskinen til dit trådløse netværk og par din smartphone/tablet. (Indstillingen kan også foretages i opvaskemaskinens Indstillingsmenu).

- I ConnectLife-appen skal du gå til menuen "*Tilføj enheder*" og vælge den passende enhed. Scan derefter QR-koden (den kan findes på apparatets typeskilt). Du kan også indtaste AUID/SN-nummeret manuelt).
- Åbn lågen til opvaskemaskinen og tryk på .
- På opvaskemaskinens kontrolpanel; Tryk på  for at aktivere WiFi-modulet.
- På opvaskemaskinens betjeningspanel; Tryk og hold  i 3 sekunder for at begynde *Forbindelsekonfiguration*.

### **Netværkssymbolet i displayet**

*Blinker 0,5 sek. tændt/sluk-* Opvaskemaskinen er klar til at blive tilsluttet dit trådløse netværk eller blive parret med din smartphone/tablet.

*Blinker 1,0 sek. tændt/sluk-* Opvaskemaskinen er tilsluttet dit trådløse netværk.

*Lyser*

Opvaskemaskinen er tilsluttet dit trådløse netværk og tilsluttet skyen.

## Fjernstyring af opvaskemaskinen

Opvaskemaskinens netværkssymbol  vises i displayet, når opvaskemaskinen er parret med en smartphone/tablet. Du kan bruge appen *ConnectLife* til at overvåge og foretage indstillinger i opvaskemaskinen.

## Fjernstart af opvaskemaskinen

For at fjernstarte opvaskemaskinen skal du trykke på . Fjernstart aktiveret vises i opvaskemaskinens display. Luk lågen. Statusindikatoren blinker blå/grønt, hvilket indikerer, at fjernstart er aktiveret.

I appen *ConnectLife* skal du vælge og starte et program.



Hvis lågen ikke lukker inden for 2 minutter, slukker maskinen.

### BEMÆRK!

Opvaskemaskinen kan altid bruges uden appen. Når du trykker på opvaskemaskinens betjeningspanel, blokeres kommandoer fra appen *ConnectLife* i 10 sekunder.



## Parring af flere enheder

Du kan parre flere enheder/brugere til opvaskemaskinen. (Indstillingen kan også foretages i opvaskemaskinens Indstillingsmenu).

- I *ConnectLife*-appen skal du gå til menuen "*Tilføj enheder*" og vælge den passende enhed. Scan derefter QR-koden (den kan findes på apparatets typeskilt). Du kan også indtaste AUID/SN-nummeret manuelt).
- Åbn lågen til opvaskemaskinen og tryk på .
- På opvaskemaskinens betjeningspanel; Tryk og hold  i 4 sekunder for at begynde *Tilføj enhed*.



## Sluk eksisterende wi-fi / Tænd eksisterende wi-fi

Når du har tilsluttet opvaskemaskinen til dit lokale netværk, kan du vælge *Sluk eksisterende wi-fi* for at deaktivere forbindelsen. Vælg *Tænd eksisterende wi-fi* for at oprette forbindelse til det samme netværk igen. (Indstillingen kan også foretages i opvaskemaskinens Indstillingsmenu).

- På opvaskemaskinens betjeningspanel; Tryk og hold  i 8 sekunder for at vælge *Sluk eksisterende wi-fi*. Tryk kort på  for at vælge *Tænd eksisterende wi-fi* igen.

## Fjern alle enheder



Slet alle tilsluttede enheder/brugere. (Indstillingen kan også foretages i opvaskemaskinens Indstillingsmenu).

- På opvaskemaskinens kontrolpanel: Tryk på  og hold den inde, indtil *Tilføj enhed* vises på displayet. Når nedtællingen går i gang, skal du trykke på  og holde den inde i 3 sekunder. *Fjern alle enheder* angiver, at alle enheder/brugere er slettet.

Har du spørgsmål? Gå til [www.connectlife.io](http://www.connectlife.io) eller kontakt os via [hello@connectlife.io](mailto:hello@connectlife.io).



Åbn lågen, og tryk på .

For at åbne opvaskemaskinens Indstillingsmenu, skal du trykke på **PROG**, indtil  Indstillingsmenu vises i displayet, og bekræfte valget med .

For at forlade opvaskemaskinens Indstillingsmenu skal du vælge Afslut og bekræfte valget med .

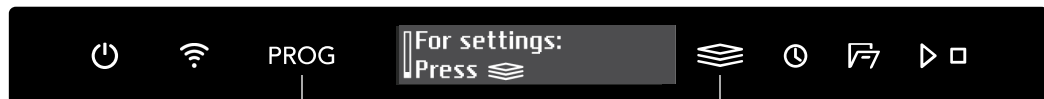





Vælg indstilling

Bekræftelse af den aktuelle indstilling

Indstillinger	Alternativer
<b>1. Sprog</b>	Du kan vælge, hvilket sprog der skal vises i displayet.
<b>2. Netværk</b>	Aktuel Wi-fi-status vises i displayet.
Wi-fi-status	Tilslut opvaskemaskinen til dit trådløse netværk for at kunne fjernstyre opvaskemaskinen med appen <i>ConnectLife</i> .
Wi-fi-forbindelse	<i>Sluk eksisterende wi-fi/Tænd eksisterende wi-fi</i> Når du har tilsluttet opvaskemaskinen til dit lokale netværk, kan du vælge <i>Sluk eksisterende wi-fi</i> for at deaktivere forbindelsen. Vælg <i>Tænd eksisterende wi-fi</i> for at oprette forbindelse til det samme netværk igen.
Forbindelsekonfiguration	Tilslut opvaskemaskinen til dit trådløse netværk og par den med din smartphone/tablet. <ul style="list-style-type: none"> <li>I <i>ConnectLife</i>-appen skal du gå til menuen "<i>Tilføj enheder</i>" og vælge den passende enhed. Scan derefter QR-koden (den kan findes på apparatets typeskilt). Du kan også indtaste AUID/SN-nummeret manuelt).</li> <li>Vælg <i>Forbindelsekonfiguration</i>.</li> </ul>
Tilføj enhed	Par flere enheder/brugere til opvaskemaskinen. <ul style="list-style-type: none"> <li>I <i>ConnectLife</i>-appen skal du gå til menuen "<i>Tilføj enheder</i>" og vælge den passende enhed. Scan derefter QR-koden (den kan findes på apparatets typeskilt). Du kan også indtaste AUID/SN-nummeret manuelt).</li> <li>Vælg <i>Tilføj enhed</i>.</li> </ul>
Fjern alle enheder	Vælg <i>Fjern alle enheder</i> for at slette alle tilsluttede enheder/brugere.
Wi-fi fabrikindstilling	Vælg <i>Wi-fi fabrikindstilling</i> for at vende tilbage til fabriksindstillingerne.
Afslut	Vælg <i>Afslut</i> for at afslutte menuen for Netværk, tryk på  .

# Indstillinger

Indstillinger	Alternativer	
3. <b>Automatisk børnelås</b>	<i>Til/Fra</i>	<p>For at forhindre børn i at starte opvaskemaskinen kan indstillingen Automatisk børnelås aktiveres.</p> <p>For midlertidigt at deaktivere og aktivere indstillingen Automatisk børnelås: tryk og hold  og  i tre sekunder.</p>
4. <b>Display</b>	Logo <i>Til/Fra</i>	Indstilling for at skjule logoet i displayet.
	Kontrast <i>1/2/3/4</i>	Justering af kontrasten i displayet.
	Program-info skærm <i>T/S</i>	<p>Du kan vælge, hvilken information der vises i displayet.</p> <p> T-Text (Tekst)</p> <p> S-Symbol (Symbol)</p>
5. <b>Lyd</b>	Feedback <i>0/1/2/3</i>	Et bip giver bekræftelse, når der trykkes på betjeningspanelet.
	Besked <i>0/1/2/3</i>	<p>Lydsignalet indikerer, når et opvaskeprogram afsluttes.</p> <p><i>Fejlmeddelelser indikeres altid med et højt lydsignal.</i></p>
6. <b>Afspændingsmiddel</b>	<i>0/1/2/3/4/5</i>	<p>Indstilling for dosering af afspændingsmiddel. Doseringen af afspændingsmiddel kan indstilles fra 0 (Slået fra) til 5 (Høj dosering). Øg doseringen af afspændingsmiddel:</p> <ul style="list-style-type: none"> <li>Hvis servicet er vandpletet.</li> </ul> <p>Reducer doseringen af afspændingsmiddel:</p> <ul style="list-style-type: none"> <li>Hvis servicet har en klæbrig hvid/blå belægning.</li> <li>Hvis servicet er randet.</li> <li>Hvis der dannes skum. Hvis vandet meget blødt vand, er det muligt at fortynde afspændingsmidlet ved at tilsætte vand i forholdet 1:1.</li> </ul>

Indstillinger	Alternativer	
<b>7. Vandhårdhed</b>	0/1/2/3/4/5/6/7/8/9	<p>Indstilling af afkalkeren. Vælg indstilling efter indløbsvandets hårdhedsgrad. Det er vigtigt, at indstillingen er korrekt!</p> <p>Se <i>Vandets hårdhed</i> i kapitel <i>Før du bruger opvaskemaskinen første gang</i>.</p> <p>Hvis indløbsvandet har en hårdhedsgrad på over 6°dH, skal der påfyldes salt.</p> <p><i>Ved indløbsvand med en hårdhedsgrad under 6 °dH skal du vælge 0. Afkalkeren deaktiveres, og det er ikke nødvendigt at fylde salt på.</i></p>
<b>8. TAB</b> (Kombinationsopvaskemiddel)	<i>Til/Fra</i>	<p>Aktiver indstillingen ved brug af kombinationsopvaskemiddel, der indeholder afspændingsmiddel.</p> <p>Denne indstilling reducerer doseringen af afspændingsmiddel og påvirker, hvor ofte opvaskemaskinens indbyggede afkalker genereres.</p>
<b>9. Superskylning</b>	<i>Til/Fra</i>	<p>Superskylning tilføjer to ekstra skylninger af opvasken.</p> <p>Programtiden forlænges, og opvaskemaskinen bruger mere energi og vand.</p> <p><i>Aktiveres i følgende programmer;</i></p> <p><i>Intensiv</i> <i>Kvik pro</i> <i>Hygiejne</i></p>
<b>10. Indvendigt lys når slukket</b>	<i>Til/Fra</i>	<p>Vælg, om den indvendige belysning skal tændes, når opvaskemaskinen er slukket, og lågen åbnes. (Hvis  er tændt, tændes den indvendige belysning altid, når lågen åbnes).</p>
<b>11. Fejludlæsning</b>		<p>Eventuelle fejlmeddelelser.</p> <p><i>Hvis du kontakter dit servicecenter, kan du blive bedt om at oplyse de senest gemte fejlmeddelelser.</i></p>
<b>12. Nulstil fabriksindstilling</b>		<p>Genskaber alle fabriksindstillinger.</p> <p>Vælg Nulstil fabriksindstilling, og tryk på .</p>
<b>13. Afslut</b>		<p>For at forlade opvaskemaskinens Indstillingsmenu skal du vælge Afslut og trykke på .</p>

## \* Påfyld afspænd

Symbolet lyser i displayet, når der skal påfyldes afspændingsmiddel.

Se kapitlet *Før du bruger opvaskemaskinen første gang*.

## ⊞ Påfyld salt

Symbolet lyser i displayet, når der skal påfyldes salt.

Se kapitlet *Før du bruger opvaskemaskinen første gang*.

## Rengør filtrene

### Grovsfi

I grovsien samles større madrester, som ikke uden videre kan passere gennem afløbspumpen. Tøm grovsien efter behov. Rengøringen skal udføres regelmæssigt afhængigt af, hvor tit opvaskemaskinen bruges.

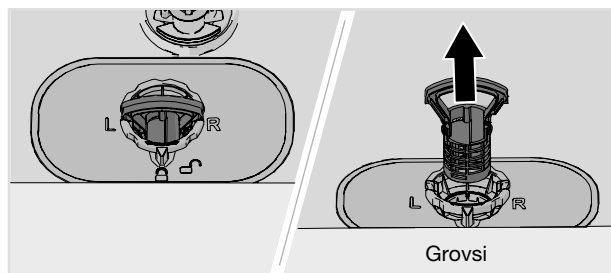

1. Løft grovsien lige op ved hjælp af håndtaget.
2. Tøm grovsien.
3. Sæt grovsien tilbage. Tryk den ned, indtil den klikker.

# Pleje- og vedligeholdelsesinstruktioner

## Finsi

Det, der opsamles i finsien, skylles automatisk ud ved hver opvask. Rengør finsien efter behov. Rengøringen skal udføres regelmæssigt afhængigt af, hvor tit opvaskemaskinen bruges.

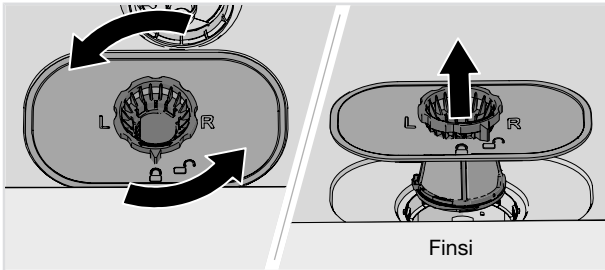

1. Drej låseringen mod uret, og løft finsien lige op.
2. Rengør finsien.
3. Sæt finsien tilbage, og drej låseringen med uret til stoppositionen. Kontrollér, at kanterne slutter ordentligt til.

Husk at sætte grovsien tilbage igen!

## BEMÆRK!

Det kan påvirke opvaskeresultatet, hvis grovsien og finsien ikke er monteret korrekt. Opvaskemaskinen må ikke bruges, uden at sierne er monteret!

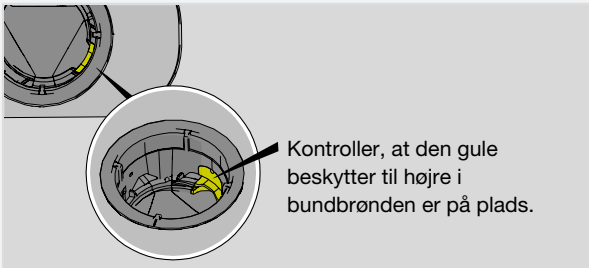

# Pleje- og vedligeholdelsesinstruktioner

## Rengør spulearmene

Huller og lejer kan af og til stoppe til. Fjern skidtet med en nål eller lignende. Spulearmene har også huller på undersiden.

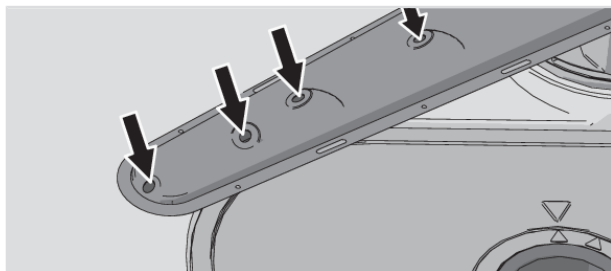

For at gøre rengøringen lettere kan du løsne spulearmene. Glem ikke at montere dem ordentligt fast bagefter.

### Topspulearm

- Træk overkurven ud. Tryk den øverste spulearm op og drej mod uret for at frigøre den.

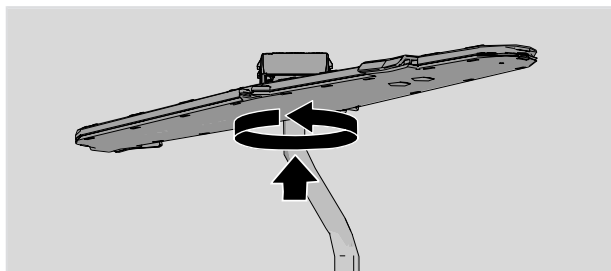

### Øverste spulearm

- Træk overkurven ud.
- Skru spulearmens lejrning mod uret for at frigøre spulearmen fra overkurven.

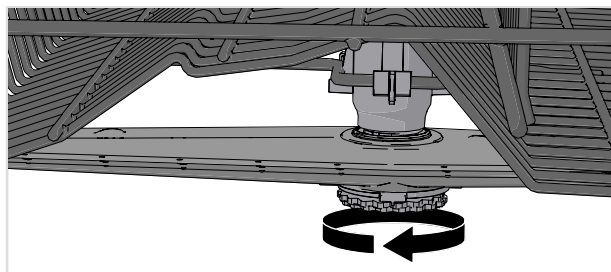

### Nederste spulearm

- Løft den nederste spulearm lige op for at løsne den.

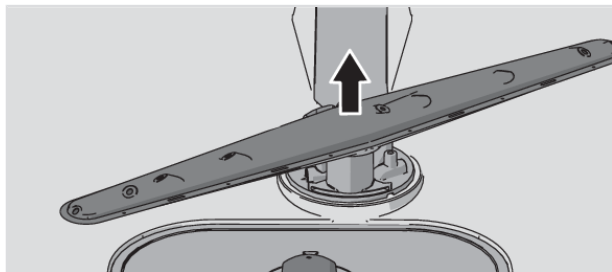

## Rengør ydersiden af opvaskemaskinen

### Låge og lågetætning

Åbn lågen. Rengør lågens sider og lågetætningen regelmæssigt med en let fugtet klud. Rengør lågetætningen i opvaskemaskinens nederste forkant med en opvaskebørste.

### Betjeningspanel

Hold betjeningspanelet rent for snavs. Tør det om nødvendigt af med en tør eller let fugtig klud. Brug aldrig rengøringsmiddel - det kan ridse overfladen.

## Kør Selvrensende

### Indvendig beholder

Opvaskemaskinens indvendige beholder er fremstillet af rustfrit stål og holdes ren gennem normal brug (med regelmæssigt interval).

Hvis du har kalkholdigt (hårdt) vand, kan der dannes kalkaflejringer i opvaskemaskinen. Kør i så fald programmet Selvrensende med to spiseskefulde citronsyre i opvaskemiddelrummet (uden opvask i maskinen). På markedet findes der også rengøringsmidler, der er tilpasset til opvaskemaskine.

## Afhjælpning af tilstopning

### Afhjælpning af stop i afløbspumpen

Hvis der er vand tilbage i opvaskemaskinen efter afsluttet program, kan afløbspumpen være blokeret af fremmedlegemer, hvilket medfører fejlmeddelelsen Vandudløbsfejl eller BLCD drænpumpefejl.

1. Sluk for maskinen med , og tag stikket ud af stikkontakten.
2. Fjern grovsien og finsien.
3. Øs vandet ud af opvaskerummet.
4. For at kunne efterse afløbspumpen fjernes den gule beskytter til højre i bundbrønden. (Brug om nødvendigt en tang.)
5. Drej manuelt pumpehjulet, der sidder bag beskytteren. Fjern forsigtigt eventuelle skarpe genstande som glas.
6. Genmonter beskyttelsen til afløbspumpen samt finsien og grovsien.
7. Sæt stikket i stikkontakten igen.

# Pleje- og vedligeholdelsesinstruktioner

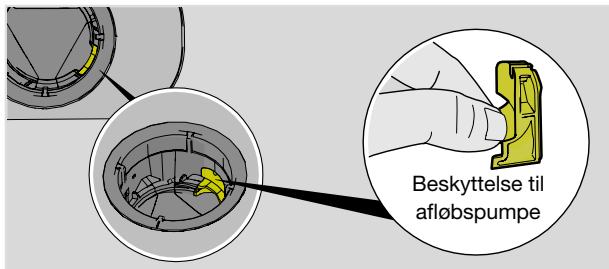

## BEMÆRK!

Husk at genmontere beskyttelsen til afløbspumpen.

### Afhjælp stop i indløbsslængens si

Hvis der findes små partikler i indløbsvandet, kan indløbsslængens ydre si blive blokeret, hvilket fører til fejlmeddelelsen Vandindløbsfejl.

1. Sluk for maskinen med  $\text{⏻}$ , og tag stikket ud af stikkontakten.
2. Luk vandhanen.
3. Skru indløbsslængens løs.
4. Træk forsigtigt indløbsslængens ydre si ud, og rengør den.
5. Sæt sien tilbage igen, og kontrollér, at pakningen sidder korrekt.
6. Skru indløbsslængens fast.
7. Sæt stikket i stikkontakten, og åbn vandhanen. Lad trykket være på et stykke tid, og kontrollér, at tilslutningen er tæt.

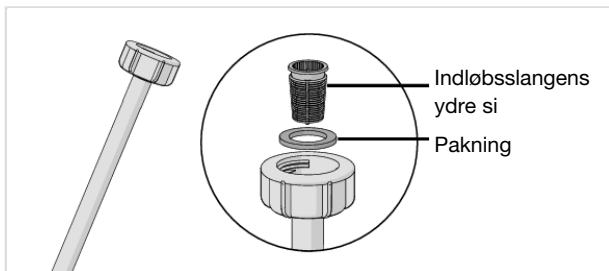

### Vinteropbevaring/transport

Opbevar opvaskemaskinen frostfrit, og undgå lang transport i stærk kulde. Transporter opvaskemaskinen opretstående eller liggende med bagsiden nedad.

Inden transport af en brugt opvaskemaskine eller til langtidsopbevaring, skal vandet tømmes ud. Kør programmet Selvrensende.





Fejlmeddelelser		Løsning
<b>F10</b>	Overfyldt vand 1	Afhjælpning af stop i afløbspumpen. Se kapitel <i>Pleje- og vedligeholdelsesinstruktioner</i> . Kontakt det nærmeste servicecenter, hvis problemet fortsætter.
<b>F11</b>	Vandudløbsfejl	Se "Der er stadig vand i opvaskemaskinen" i tabellen "Problemer" nedenfor. Kontakt det nærmeste servicecenter, hvis problemet fortsætter.
<b>F12</b>	Vandindløbsfejl 1	Kontroller, at vandhanen er åben. Kontroller, at den ydre si på indløbsslangen ikke er blokeret. Se <i>Afhjælp stop i indløbsslansens si</i> i kapitel <i>Pleje- og vedligeholdelsesinstruktioner</i> . Kontakt det nærmeste servicecenter, hvis problemet fortsætter.
<b>F40</b>	Indløbsventillæk	Luk vandhanen, og kontakt det nærmeste servicecenter.
<b>F41</b>	Varme enhedsfejl 1	Luk vandhanen. Tag stikket ud af stikkontakten og kontakt det nærmeste servicecenter.
<b>F45</b>	Omlederfejl	Kontakt det nærmeste servicecenter.
<b>F52</b>	Vandniveaufejl	Rens grovsien og finsien. Kontroller, at den ydre si på indløbsslangen ikke er blokeret. Kontakt det nærmeste servicecenter, hvis problemet fortsætter.
<b>F54</b>	Overfyldt vand 2	Luk vandhanen, og kontakt det nærmeste servicecenter. For at undgå vandlækage uden for opvaskemaskinen må stikket ikke tages ud af stikkontakten, før vandhanen på tilløbsledningen er lukket!
<b>F56</b>	Cirkulationspumpefejl	Kontakt det nærmeste servicecenter.
<b>F67</b>	Vandindløbsfejl 2	Kontroller, at vandhanen er åben. Kontroller, at den ydre si på indløbsslangen ikke er blokeret. Se <i>Afhjælp stop i indløbsslansens si</i> i kapitel <i>Pleje- og vedligeholdelsesinstruktioner</i> . Kontakt det nærmeste servicecenter, hvis problemet fortsætter.
<b>F68</b>	BLCD drænpumpefejl	Se "Der er stadig vand i opvaskemaskinen" i tabellen "Problemer" nedenfor. Kontakt det nærmeste servicecenter, hvis problemet fortsætter.

Tryk på en valgfri knap for at fjerne fejlmeddelelsen.

# Fejlfinding

## Generelt

Problem	Mulige årsager	Løsning
Betjeningspanelet reagerer ikke på tryk.	Du har trykket for hurtigt på betjeningspanelet efter at have åbnet lågen.	Vent et øjeblik, og prøv igen.
	Børnelås eller Automatisk børnelås er aktiveret.	Se kapitlet <i>Sikkerhedsanvisninger</i> .
	Lågen er lukket.	Åbn lågen. Betjeningspanelet reagerer kun på tryk, når lågen er åben.
	Snavs på kontrolpanelet.	Rengør med en tør eller let fugtig klud.
	Kontrolpanelet skal kalibreres.	Sluk for vandhanen. Tag stikket ud af vægudtaget, og vent 60 sekunder. Sæt derefter stikket i vægudtaget igen, og åbn for vandhanen.
Lågen kan ikke lukkes.	Kurvene sidder forkert.	Kontroller, at kurvene er vandret.
		Kontroller, at der ikke findes service i kurvene, som forhindrer, at kurvene kan skubbes vandret ind.
	Lågelåsen lukker ikke i og låser.	Kontrollér lågelåsen. Hvis den ikke lukker i og låser, skal du åbne lågen. Tryk og hold <b>PROG</b> og  inde, indtil displayet begynder at blinke. Vent, indtil det holder op med at blinke (60 sekunder). Luk lågen. Kontroller, at lågens lås griber fat og låser.

Problem	Mulige årsager	Løsning
Opvaskemaskinen starter ikke.	Der er ikke trykket på ▶ □.	Tryk på ▶ □, indtil displayet viser "Program startet".
	Lågen er ikke lukket ordentligt.	Kontroller.
	Du har åbnet opvaskemaskinen for at fylde mere opvask i under et igangværende program.	Luk lågen, og vent. Efter en pause fortsætter opvaskemaskinen fra det sted, hvor den sluttede.
	Lågelåsen har slet ikke lukket i og låst.	Kontrollér lågelåsen. Hvis den ikke har lukket i og låst, skal du åbne lågen. Tryk og hold PROG og  , indtil displayet begynder at blinke. Vent, indtil det holder op med at blinke (60 sekunder). Luk lågen. Kontroller, at lågens lås griber fat og låser, samt at opvaskemaskinen starter.
	Kontroller, om indstillingen Forskudt start er valgt.	Tryk på ▶ □, og hold den inde i tre sekunder for at afbryde tilvalget Forskudt start.
	Stikket er ikke sat i stikkontakten.	Kontroller.
	Der er sprunget en sikring.	Kontroller.

# Fejlfinding

Problem	Mulige årsager	Løsning
Opvasken er ikke ren.	Skyllearmene kan ikke dreje rundt.	Kontroller, at servicet ikke forhindrer skyllearmene i at rotere frit.
	Spulearmenes huller og lejer er tilstoppede.	Rengør spulearmene. Se kapitel <i>Pleje- og vedligeholdelsesinstruktioner</i> .
	Forkert opvaskeprogram.	Vælg et program med høj temperatur, der opløser fedt på stærkt snavset service, f.eks. Intensiv.
	Forkert dosering af opvaskemiddel.	Doser efter vandets hårdhedsgrad. Kraftig over- eller underdosering giver et forringet opvaske-resultat.
	Opvaskemidlet er for gammelt. Opvaskemiddel har begrænset holdbarhed.	Undgå at købe for store pakker.
	Forkert fyldning af opvaskemaskinen.	Tildæk ikke porcelæn med store skåle eller lignende. Undgå at placere meget høje glas i hjørnerne af kurvene. Se kapitel <i>Fyld opvaskemaskinen</i> .
	Glas og kopper er væltet under opvasken.	Anbring servicet, så det står stabilt.
	Sierne er tilstoppede.	Rens grovsien og finsien.
	Sierne er ikke korrekt monteret.	Kontroller, at sierne er monteret korrekt. Se kapitel <i>Pleje- og vedligeholdelsesinstruktioner</i> .
	Beskyttelsen til afløbspumpen mangler.	Kontroller, at den gule beskytter til højre i bundbrønden er på plads. Se kapitel <i>Pleje- og vedligeholdelsesinstruktioner</i> .
Pletter på rustfrit stål eller sølv.	Visse madrester, f.eks. sennep, mayonnaise, citron, vineddike, salt og dressing, kan give pletter på rustfrit stål, hvis de står for længe.	Skyl denne slags madrester af, hvis opvaskemaskinen ikke startes med det samme. Brug eventuelt programmet Skyl og hold.
	Sølvtoj kan blive plettet, hvis det kommer i kontakt med genstande i rustfrit stål under opvasken. Aluminiumsgenstande kan også give en plettet opvask.	For at undgå pletter og at opvasken bliver mat, skal du adskille opvask af forskellige metaller som f.eks. sølv, rustfrit og aluminium.

Problem	Mulige årsager	Løsning
Pletter eller misfarvninger på servicet.	Forkert indstillet dosering af afspændingsmiddel.	Se kapitlet <i>Indstillinger</i> .
	Indstillingen TAB er aktiveret, og kombinationsopvaskemiddel med utilstrækkelig tørreeffekt bruges.	Skift kombinationsopvaskemiddel, eller deaktivér indstillingen TAB, og fyld salt på samt separat afspændingsmiddel. Se Afspændingsmiddel i kapitlet <i>Indstillinger</i> .
	Saltbeholderen er tom.	Påfyld salt. Se kapitlet <i>Pleje- og vedligeholdelsesinstruktioner</i> .
	Forkert indstilling af afkalker.	Se Vandhårdhed i kapitlet <i>Indstillinger</i> .
	Afkalkeren mangler salt.	Kontroller, at saltdækslet er spændt korrekt. Ellers kontakt det nærmeste servicecenter.
	For høj temperatur og/eller for meget opvaskemiddel kan forårsage såkaldt ætsning på krystalglas. Dette kan desværre ikke afhjælpes, kun forebygges.	Vask krystalglas ved lav temperatur, og vær omhyggelig med doseringen af opvaskemiddel. Kontakt opvaskemiddelproducenten.
Servicet har en klæbrig hvid/blå belægning.	For høj dosering af afspændingsmiddel.	Sænk doseringen. Se kapitlet <i>Indstillinger</i> . Hvis vandet er meget blødt, kan du eventuelt fortynde afspændingsmidlet med en halvdel vand.
Pletter, som ikke går væk under opvasken.	Læbestift og te/kaffe kan være svært at vaske af.	Skift til et opvaskemiddel med blegemiddel.
Der er rester af opvaskemiddel i opvaskemiddelrummet efter opvasken.	Opvaskemiddelrummet var fugtigt, da opvaskemidlet blev doseret.	Opvaskemiddelrummet skal være tørt, når opvaskemidlet doseres.
	Opvaskemiddelrummet er blokeret.	Kontrollér, at servicet ikke forhindrer, at opvaskemiddelrummet kan åbnes.
Raslelyde under opvasken.	Opvasken er ikke placeret korrekt, eller skyllearmene kan ikke dreje rundt.	Kontroller, at opvasken står stabilt. Skub til skyllearmene for at kontrollere, at de kan dreje rundt.

# Fejlfinding

Problem	Mulige årsager	Løsning
Der er stadig vand i opvaskemaskinen.	Sierne er tilstoppede.	Rens grovsien og finsien.
	Sierne er ikke korrekt monteret.	Kontroller, at sierne er monteret korrekt. Se kapitel <i>Pleje- og vedligeholdelsesinstruktioner</i> .
	Afløbspumpen er tilstoppet.	Rens afløbspumpen. Se kapitlet <i>Pleje- og vedligeholdelsesinstruktioner</i> .
	Beskyttelsen til afløbspumpen mangler.	Kontroller, at den gule beskytter til højre i bundbrønden er på plads. Se kapitel <i>Pleje- og vedligeholdelsesinstruktioner</i> .
	Knæk på afløbsslangen.	Kontroller, at der ikke er knæk eller skarpe bøjninger på slangen.
	Afløbsslangen er blokeret.	Løsn afløbsslangen der, hvor den er koblet til vaskens vandlås. Kontrollér, at der ikke er noget, der har sat sig fast, og at tilslutningens indvendige diameter er mindst 14 mm.
Dårlig lugt i opvaskemaskinen.	Der er snavs på lister og i hjørner.	Rengør med en opvaskebørste og et lavtskummende rengøringsmiddel.
	Der er valgt programmer med lav temperatur i en længere periode.	Kør et program med en høj temperatur en til to gange om måneden. Eller kør et selvrensende program. Se <i>Selvrensende i kapitel Anvendelse af opvaskemaskinen</i> .
Fedtaflejringer i opvaskemaskinen.	Der er valgt programmer med lav temperatur i en længere periode.	Vælg et program med høj temperatur, der opløser fedt på meget snavset service, f.eks. Intensiv. Eller kør et selvrensende program en eller to gange om måneden. Se <i>Selvrensende i kapitel Anvendelse af opvaskemaskinen</i> .

Problem	Mulige årsager	Løsning
Opvasken bliver ikke tilstrækkeligt tør.	Tilvalget Auto låge åbning er ikke aktiveret.	Aktivér tilvalget Auto låge åbning.
	Opvaskemaskinen er ikke fyldt helt op.	Fyld opvaskemaskinen helt.
	Afspændingsmidlet er brugt op, eller doseringen er for lav.	Påfyld afspændingsmiddel, eller øg doseringsindstillingen for afspændingsmiddel.
	Indstillingen TAB er aktiveret, og kombinationsopvaskemiddel med utilstrækkelig tørreeffekt bruges.	Skift kombinationsopvaskemiddel, eller deaktivér indstillingen TAB, og fyld salt på samt separat afspændingsmiddel. Se Afspændingsmiddel i kapitel <i>Indstillinger</i> .

# Fejlfinding

## Wi-Fi

Problem	Mulige årsager	Løsning
Opvaskemaskinens netværks-symbol  vises ikke i displayet.	Opvaskemaskinen er ikke tilsluttet dit trådløse netværk.	Tilslut opvaskemaskinen til dit trådløse netværk. Se kapitel <i>ConnectLife</i> .
	Wi-fi-forbindelse er deaktiveret.	Aktiver Wi-fi-forbindelse. Se <i>Sluk eksisterende wi-fi / Tænd eksisterende wi-fi</i> i kapitel <i>ConnectLife</i> .
Forbindelsekonfiguration Mislykket	Opvaskemaskinen har ikke adgang til dit trådløse netværk. Eller routeren har ingen forbindelse til internettet.	Kontroller, at routeren er forbundet til internettet.
		Kontroller, at det trådløse netværk bruger 2,4 GHz og er synligt. Hvis signalet er for svagt, så prøv at flytte routeren tættere på opvaskemaskinen.
		Se også fejlfinding på <a href="http://www.connectlife.io">www.connectlife.io</a> . Kontakt det nærmeste servicecenter, hvis problemet fortsætter.
Tilføj enhed Mislykket	Din smartphone/tablet er ikke forbundet til dit trådløse netværk. Eller routeren har ingen forbindelse til internettet.	Kontroller, at routeren er forbundet til internettet.
		Kontroller, at din smartphone/tablet er forbundet til dit trådløse netværk.
		Se også fejlfinding på <a href="http://www.connectlife.io">www.connectlife.io</a> . Kontakt det nærmeste servicecenter, hvis problemet fortsætter.
Opvaskemaskinen vises som afbrudt i appen <i>ConnectLife</i> .	Wi-fi-forbindelse er deaktiveret.	Aktiver Wi-fi-forbindelse. Se <i>Sluk eksisterende wi-fi / Tænd eksisterende wi-fi</i> i kapitel <i>ConnectLife</i> .
		Se også fejlfinding på <a href="http://www.connectlife.io">www.connectlife.io</a> . Kontakt det nærmeste servicecenter, hvis problemet fortsætter.



<b>Problem</b>	<b>Mulige årsager</b>	<b>Løsning</b>
Softwareopdatering mislykkes.	Forbindelsen til netværket blev afbrudt eller opvaskemaskinen blev slukket i tilfælde af strømsvigt.	Før du forsøger igen, skal du sikre dig, at forbindelsen til netværket er stabil. Kontakt det nærmeste servicecenter, hvis problemet fortsætter.

# Installation

Det er vigtigt, at du læser og følger de instruktioner og anvisninger, der er angivet nedenfor. Udfør installationen og tilslutningen i henhold til den medfølgende installationsvejledning.

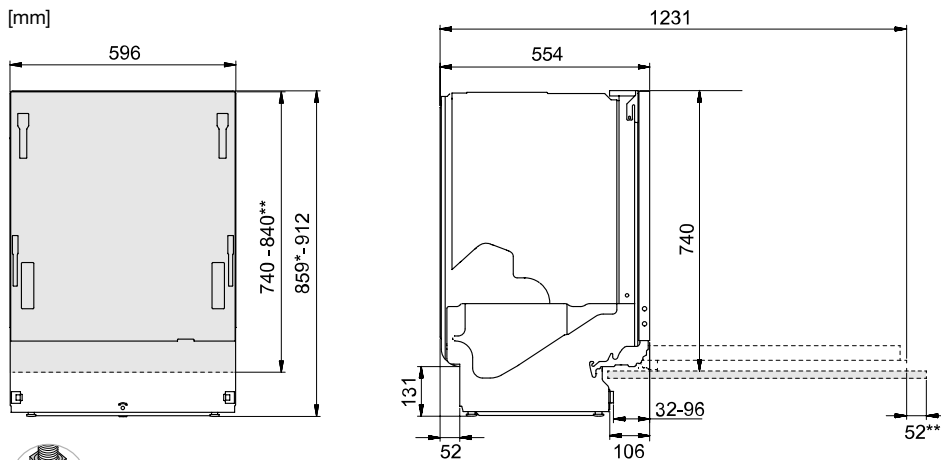

\*Fjern låsemøtrikkerne ved installation med nichemål 860-861 mm.

\*\*Længde af påhængslåge.

Påhængslåge monteret med glidefunktion, hvilket indebærer, at den kan forskydes opad/udad, når opvaskemaskinens låge åbnes.

*Nominelle mål. Variationer kan forekomme.*

## Sikkerhedsanvisninger

- Tilslutning til el, vand og afløb skal udføres af en person med den nødvendige kompetence.
- Følg altid gældende bestemmelser for vand, afløb og el.
- Vær forsigtig ved installationen! Brug beskyttelseshandsker! Vær altid to om arbejdet!
- Placer en lækagebeskyttelse på gulvet under opvaskemaskinen for at forebygge eventuel vandlækage.
- Prøvekør opvaskemaskinen med programmet Skyl og hold, inden du skruer den fast. Kontroller, at opvaskemaskinen tager vand ind og tømmer det ud igen. Kontroller også, at tilslutningerne er helt tætte.

## ADVARSEL!

Luk for vandtilførslen, når du installerer opvaskemaskinen!

Ledningen skal være taget ud af stikkontakten, eller strømmen skal være afbrudt under arbejdet!

## Opstilling

- Indbygnings- og tilslutningsmålene er angivet i den separate installationsvejledning. Kontrollér, at alle mål stemmer, før du påbegynder installationen. Bemærk, at påhængslågens højde kan justeres, så den passer til den øvrige indretning.

- Kontroller, at underlaget er stabilt. Juster de justerbare fødder, så opvaskemaskinen står vandret. Stram låsemøtrikkerne.
- Hvis opvaskemaskinen er indbygget, skal inventaret kunne tåle eventuel kondens fra opvaskemaskinen.
- Monter beskyttelsesfilmen under bordpladen og op omkring kanten. Beskyttelsesfilmens funktion er at beskytte bordpladen mod fugt. (Beskyttelsesfilmen er inkluderet i posen.)
- Kontrollér, at opvaskemaskinen installeres, så lågen kan åbnes frit. Ellers kan lågelåsens funktion ødelægges.
- Vær opmærksom på, at det kan være nødvendigt at justere lågefjedrene, når påhængslågen er monteret. Juster venstre og højre lågefjeder lige meget, indtil lågen er jævnt afbalanceret.

## Tilslutning til afløb

Denne opvaskemaskine er velegnet til at blive installeret i en forhøjet indbygning (for at opnå en arbejdsvenlig højde). Det betyder, at opvaskemaskinen kan anbringes, så afløbsslangens udmundning befinder sig på et lavere niveau end opvaskemaskinens bund, f.eks. så den føres direkte hen til et gulvafløb.

Afløbsslangen kan tillige føres til en tilslutningsstuds ved køkkenvaskens vandlås. Tilslutningsstudsens indvendige diameter skal mindst være 14 mm.

Afløbsslangen må højst forlænges med 2,5 m (den samlede længde på afløbsslangen må maks. være 4,5 m). Eventuelle samlinger og samlingsrør skal have en indvendig diameter på mindst 14 mm.

Ingen del af afløbsslangen må være anbragt mere end 950 mm over opvaskemaskinens bund.

Monter afløbsslangen med en slangeklemme. Sørg for, at der ikke er knæk på afløbsslangen.

## Vandtilslutning

Brug kun den indløbslange, der leveres med opvaskemaskinen. Genbrug ikke gamle eller andre løse slanger.

Tilløbsledningen skal være udstyret med en vandhane (stophane). Vandhanen skal være placeret på et let tilgængeligt sted, så det er muligt at lukke for vandet, hvis opvaskemaskinen skal flyttes.

Åbn for vandhanen, når maskinen er blevet installeret, og lad trykket være på i et stykke tid for at kontrollere, at alle tilslutninger er tætte.

### Slut opvaskemaskinen til koldt vand

Tilslut opvaskemaskinen til koldt vand, hvis ejendommen opvarmes med olie, el eller gas.

### Slut opvaskemaskinen til varmt vand

Tilslut opvaskemaskinen til varmt vand (maks. 70 °C) hvis ejendommen opvarmes med energibesparende varmtvandssystem som f.eks. fjernvarme, solceller eller jordvarme. Ved at vælge varmtvandstilslutning reduceres opvaskemaskinen energiforbrug.

## BEMÆRK!

Overskrid ikke den tilladte temperatur på det indkommende vand. Nogle materialer i en del husgeråd tåler ikke høj temperatur. Se *Skrøbeligt service* i kapitel *Fyld opvaskemaskinen*.

# Installation

## Tilslutning til el

Du kan finde oplysninger om den elektriske tilslutning på typeskiltet. Disse oplysninger skal stemme overens med lysnettets data.

### **Tilslutning til stikkontakt**

Maskinen leveres med et stik godkendt i EU, som dog ikke må anvendes i en dansk installation, da maskinen derved ikke jordforbindes iht. Stærkstrømsbekendtgørelsen. Udskitning til dansk stik skal foretages af en autoriseret elinstallatør. Alternativt kan en til formålet godkendt adapter anvendes til overgang mellem Schuko-stikprop og dansk jordingssystem.

Hvis maskinen tilsluttes med et stik, skal man være opmærksom på følgende: Stikket skal altid være tilgængeligt, så maskinen kan afbrydes fra netforsyningen.

Ved tilslutning af maskinen til en fast installation skal man sørge for korrekt tilslutning i henhold til farvemærkningen.

Den elektriske installation må kun foretages af en autoriseret installatør under hensyntagen til gældende sikkerhedsbestemmelser.

### **BEMÆRK!**

Skal ekstrabeskyttes jf. stærkstrømsbekendtgørelsen.

## Information om dit produkt

På typeskiltet findes en QR-kode. Scan koden for at få information om dit produkt.

## Kontakt det nærmeste servicecenter

Læs kapitel *Fejlfinding*, inden du kontakter service. Hvis der er opstået en fejl, som du ikke selv kan afhjælpe, skal du kontakte nærmeste servicecenter for at få udført reparationen af en fagmand, se [www.asko.com](http://www.asko.com). På hjemmesiden kan du også finde information om, hvor længe reservedele er tilgængelige, samt hvad du kan reparere selv.

Ved kontakt skal du angive oplysningerne på typeskiltet. Notér artikelnummer (1) og serienummer (2).

Bemærk, at ikke-professionelle reparationer kan bringe brugerens sikkerhed i fare og påvirke garantien.



## Antal cykler

Hold **PROG** samt  inde i 3 sekunder for at vise Antal cykler i displayet.

# Tekniske data og energimærkning

## Tekniske oplysninger

Højde:	859-912 mm
Bredde:	596 mm
Dybde:	554 mm
Vægt:	55 kg <sup>1)</sup>
Antal standardkuverter:	14 <sup>2)</sup>
Vandtryk:	0,03-1,0 MPa
Elektrisk tilslutning:	Se typeskilt
Tilslutningseffekt:	Se typeskilt

<sup>1)</sup> Vægten kan variere på grund af forskellige specifikationer.

<sup>2)</sup> Iht. standard, EN 60436.

## Information til forbrugerne

Du kan finde information om dit produkt på <https://global.asko.com/energy-label>. Du kan også finde information i EU's produktdatabase, EPREL. Scan QR-koden på energimærket, som følger med opvaskemaskinen (eller gå til <https://eprel.ec.europa.eu> og søg efter modelnavnet).

Dette produkt indeholder en lyskilde/lysilder med energieffektivitetsklasse D. Lyskilder fås som reservedel og kan uden at beskadige opvaskemaskinen udskiftes af nærmeste servicecenter eller en person med faglig kompetence.

## Information til testinstitut

Information om dette produkt findes i EU's produktdatabase EPREL og kan også bestilles via e-mail [dishwashers@appliance-development.com](mailto:dishwashers@appliance-development.com).

Ved forespørgsel skal du angive oplysningerne på typeskiltet, Notér artikelnummer (1), serienummer (2) og modelnavn (3).

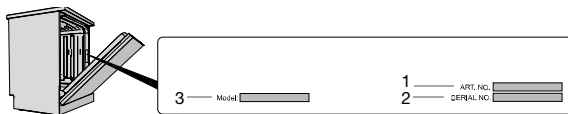

## Overensstemmelseserklæring

Vi forsikrer, at dette produkt opfylder gældende europæiske direktiver og krav iht. gældende standarder.

# ASKO

Inspired by Scandinavia

[WWW.ASKO.COM](http://WWW.ASKO.COM)



866928-a6

*Retten til ændringer forbeholdes.*