

GR

**ΛΕΠΤΟΜΕΡΕΣ ΕΓΧΕΙΡΙΔΙΟ
ΟΔΗΓΙΩΝ
ΓΙΑ ΤΗ ΧΡΗΣΗ ΤΟΥ
ΠΛΥΝΤΗΡΙΟΥ**

gorenje

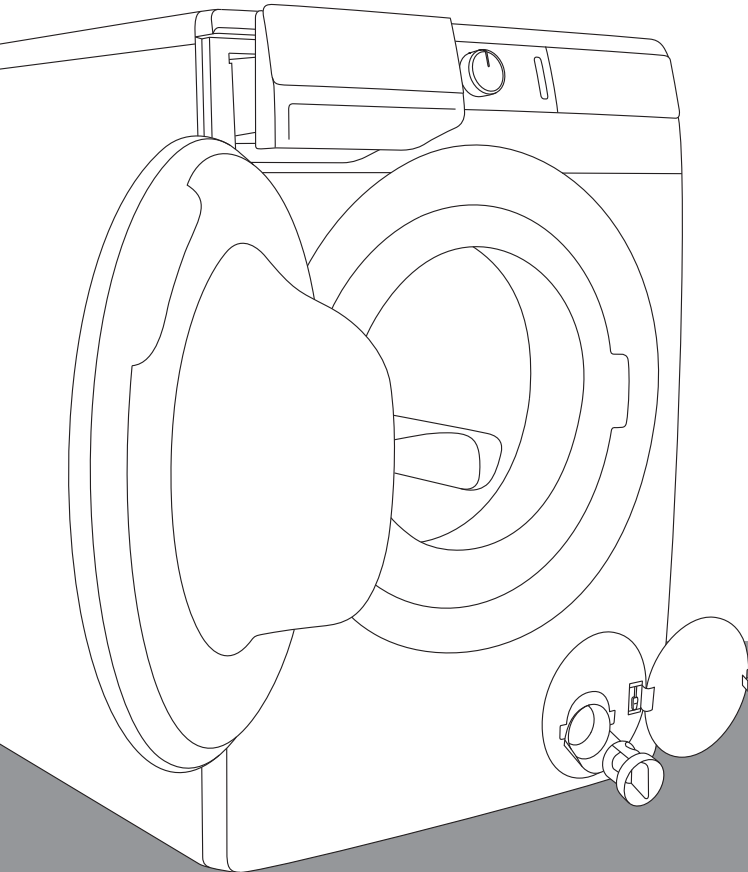

Σήμερα η ζωή είναι περίπλοκη. Ας κάνουμε τη φροντίδα των ρούχων εύκολη! Το νέο σας πλυντήριο ρούχων χρησιμοποιεί πρωτοποριακή τεχνολογία και τα πιο πρόσφατα επιτεύγματα πάνω στην φροντίδα των ρούχων, ώστε να σας βοηθήσει να απλοποιήσετε τις καθημερινές σας οικιακές εργασίες. Το πλυντήριό μας χρησιμοποιεί πρωτοποριακή τεχνολογία για να προσφέρει σε κάθε ρούχο την πιο απαλή φροντίδα, με ελάχιστο τσαλάκωμα. Ταυτόχρονα, το πλυντήριο σας θα είναι φιλικό προς το περιβάλλον, χάρη στην εξαιρετικά αποδοτική χρήση ενέργειας, νερού και απορρυπαντικού.

Αυτό το πλυντήριο ρούχων προορίζεται μόνο για οικιακή χρήση. Μην το χρησιμοποιείτε για ρούχα που χαρακτηρίζονται ως μη κατάλληλα για πλύσιμο στο πλυντήριο.

Τα ακόλουθα σύμβολα χρησιμοποιούνται σε όλο το εγχειρίδιο και έχουν τις παρακάτω ερμηνείες:



Πληροφορίες, συμβουλές, υποδείξεις, ή συστάσεις



Προειδοποίηση - γενικός κίνδυνος



Προειδοποίηση - Κίνδυνος ηλεκτροπληξίας



Προειδοποίηση - κίνδυνος καυτής επιφάνειας



Προειδοποίηση - κίνδυνος πυρκαγιάς



Είναι σημαντικό να διαβάσετε προσεκτικά τις οδηγίες.

ΠΕΡΙΕΧΟΜΕΝΑ

4 ΠΡΟΦΥΛΑΞΕΙΣ ΑΣΦΑΛΕΙΑΣ 10 ΠΕΡΙΓΡΑΦΗ ΠΛΥΝΤΗΡΙΟΥ 11 Τεχνικές προδιαγραφές 12 Μονάδα ελέγχου	ΕΙΣΑΓΩΓΗ
14 ΕΓΚΑΤΑΣΤΑΣΗ ΚΑΙ ΣΥΝΔΕΣΗ 14 Αφαίρεση των στηριγμάτων μεταφοράς 15 Μετακίνηση και μεταφορά μετά την εγκατάσταση 15 Επιλογή του χώρου 15 Ρύθμιση των ποδιών του πλυντηρίου 16 Τοποθέτηση πλυντηρίου 18 Σύνδεση με την παροχή νερού 19 Σύνδεση και ασφάλιση του σωλήνα εκκένωσης νερού 20 Σύνδεση της συσκευής στην παροχή ρεύματος 21 ΠΡΙΝ ΧΡΗΣΙΜΟΠΟΙΗΣΕΤΕ ΤΗ ΣΥΣΚΕΥΗ ΓΙΑ ΠΡΩΤΗ ΦΟΡΑ	ΠΡΟΕΤΟΙΜΑΣΙΑ ΠΛΥΝΤΗΡΙΟΥ ΠΡΙΝ ΤΗΝ ΠΡΩΤΗ ΧΡΗΣΗ
22 ΔΙΑΔΙΚΑΣΙΑ ΠΛΥΣΗΣ, ΒΗΜΑ ΠΡΟΣ ΒΗΜΑ (1–6) 22 Βήμα 1: Ελέγξτε τις ετικέτες των ρούχων 23 Βήμα 2: Προετοιμασία της διαδικασίας πλύσης 25 Βήμα 3: Επιλογή προγράμματος 30 Βήμα 4: Επιλογή πρόσθετων λειτουργιών 36 Βήμα 5: Έναρξη προγράμματος 36 Βήμα 6: Λήξη του προγράμματος πλύσης 37 ΔΙΑΚΟΠΗ ΚΑΙ ΑΛΛΑΓΗ ΠΡΟΓΡΑΜΜΑΤΟΣ 40 ΚΑΘΑΡΙΣΜΟΣ & ΣΥΝΤΗΡΗΣΗ 40 Καθαρισμός του δοχείου απορρυπαντικού 41 Καθαρισμός του σωλήνα παροχής, του κιβωτίου του δοχείου απορρυπαντικού, και του λαστιχένιου στεγανωτικού της πόρτας 42 Καθαρισμός του αντλίας φίλτρο 43 Καθαρισμός του πλυντηρίου	ΒΗΜΑΤΑ ΤΗΣ ΔΙΑΔΙΚΑΣΙΑΣ ΠΛΥΣΗΣ
44 ΑΝΤΙΜΕΤΩΠΙΣΗ ΠΡΟΒΛΗΜΑΤΩΝ 44 Τι πρέπει να κάνετε ...? 44 Πίνακας αντιμετώπισης προβλημάτων 50 Συντήρηση 51 ΣΥΣΤΑΣΕΙΣ ΓΙΑ ΠΛΥΣΙΜΟ ΚΑΙ ΟΙΚΟΝΟΜΙΚΗ ΧΡΗΣΗ ΤΟΥ ΠΛΥΝΤΗΡΙΟΥ 54 ΔΕΛΤΪΟ ΠΛΗΡΟΦΟΡΙΩΝ 56 ΑΠΟΡΡΙΨΗ	ΑΝΤΙΜΕΤΩΠΙΣΗ ΠΡΟΒΛΗΜΑΤΩΝ ΔΙΑΦΟΡΑ

ΠΡΟΦΥΛΑΞΕΙΣ ΑΣΦΑΛΕΙΑΣ



Διαβάστε προσεκτικά τις οδηγίες χρήσης πριν χρησιμοποιήσετε το πλυντήριο ρούχων.

Μη χρησιμοποιήσετε το πλυντήριο ρούχων χωρίς να διαβάσετε και να κατανοήσετε πρώτα τις οδηγίες και την χρήση του.

Αυτές οι οδηγίες για τη χρήση του πλυντηρίου ρούχων παρέχονται για διαφορετικούς τύπους ή μοντέλα πλυντηρίων. Επομένως, είναι πιθανόν να περιλαμβάνουν περιγραφές ρυθμίσεων ή εξοπλισμού που δεν είναι διαθέσιμα στο δικό σας πλυντήριο.

Η αδυναμία τήρησης των οδηγιών για τη σωστή χρήση του πλυντηρίου μπορεί να προκαλέσει ζημιά στα ρούχα ή την συσκευή, ή ακόμα και τραυματισμό του χρήστη. Κρατήστε το εγχειρίδιο οδηγιών σε σημείο με εύκολη πρόσβαση, κοντά στο πλυντήριο.

Οι οδηγίες χρήσης διατίθενται στην ιστοσελίδα μας στο www.gorenje.com.

Αυτή η συσκευή προορίζεται για χρήση σε οικιακές και παρόμοιες εφαρμογές όπως:

- χώροι κουζίνας προσωπικού σε καταστήματα, γραφεία και άλλα περιβάλλοντα εργασίας,
- φάρμες,
- από πελάτες σε ξενοδοχεία, μοτέλ και άλλα οικιστικά περιβάλλοντα,
- περιβάλλοντα τύπου B&B.

Ακολουθήστε τις οδηγίες για σωστή τοποθέτηση του πλυντηρίου Gorenje και σύνδεση με το δίκτυο ύδρευσης και παροχής ρεύματος (βλέπε ενότητα »ΕΓΚΑΤΑΣΤΑΣΗ ΚΑΙ ΣΥΝΔΕΣΗ«).

Η σύνδεση με την παροχή νερού και την παροχή ηλεκτρικού ρεύματος πρέπει να πραγματοποιηθεί μόνο από κατάλληλα εκπαιδευμένο τεχνικό ή εμπειρογνώμονα.

Οποιαδήποτε επισκευή και συντήρηση που σχετίζεται με την ασφάλεια ή την απόδοση της συσκευής, πρέπει να γίνεται από ειδικευμένους τεχνικούς.

Για να αποφύγετε κάθε κίνδυνο, ένα **κατεστραμμένο καλώδιο τροφοδοσίας** πρέπει να αντικατασταθεί μόνο από τον κατασκευαστή, τον τεχνικό συντήρησης ή κάποιο εξουσιοδοτημένο άτομο.

Μην συνδέετε το πλυντήριο με το ηλεκτρικό ρεύμα χρησιμοποιώντας εξωτερική συσκευή μεταγωγής, όπως χρονοδιακόπτη, και μην συνδέετε τη συσκευή με πηγή ρεύματος που έχει συχνές διακοπές από τον πάροχο τροφοδοσίας.

Μην τοποθετείτε το πλυντήριο σε χώρο όπου η θερμοκρασία μπορεί να πέσει κάτω από τους 5°C, καθώς μέρη της συσκευής ενδέχεται να υποστούν ζημιά σε περίπτωση ψύξης του νερού.

Τα ανοίγματα εξαερισμού στη βάση του πλυντηρίου δεν πρέπει να φράζονται από κάποιο χαλί.

Για να συνδέσετε το πλυντήριο ρούχων με την παροχή νερού, βεβαιωθείτε ότι έχετε χρησιμοποιήσει τον παρεχόμενο σωλήνα νερού και τα παρεμβύσματα. Η πίεση του νερού πρέπει να είναι μεταξύ 0,05 και 0,8 MPa (0,5-8 bar).

Χρησιμοποιήστε έναν καινούργιο εύκαμπτο σωλήνα για να συνδέσετε το πλυντήριο με την παροχή νερού. Μην επαναχρησιμοποιήσετε κάποιον παλαιότερο σωλήνα παροχής νερού.

Η άκρη του σωλήνα εκκένωσης νερού πρέπει να φτάνει την αποχέτευση.

Πριν από την έναρξη του κύκλου πλυσίματος, πιέστε την πόρτα στο υποδεικνυόμενο σημείο μέχρι να ασφαλίσει στη θέση της. Η πόρτα δεν μπορεί να ανοίξει κατά τη λειτουργία του πλυντηρίου.

Συνιστούμε να αφαιρέσετε τυχόν ακαθαρσίες από τον κάδο του πλυντηρίου πριν από την πρώτη πλύση χρησιμοποιώντας το πρόγραμμα Cotton 90°C (Βαμβακερά 90°C) (βλ. ΠΙΝΑΚΑΣ ΠΡΟΓΡΑΜΜΑΤΩΝ).

Μετά τον κύκλο πλύσης, κλείστε την παροχή νερού και βγάλτε το καλώδιο τροφοδοσίας από την πρίζα.

Χρησιμοποιείτε το πλυντήριο μόνο για πλύσιμο ρούχων, όπως περιγράφεται στο εγχειρίδιο οδηγιών. Η συσκευή δεν προορίζεται για στεγνό καθάρισμα.

Χρησιμοποιείτε μόνο προϊόντα κατάλληλα για το πλύσιμο και την φροντίδα των ρούχων. Δεν θα είμαστε υπεύθυνοι για τυχόν ζημιές ή αποχρωματισμό των παρεμβυσμάτων και των πλαστικών εξαρτημάτων που προκύπτουν από εσφαλμένη χρήση λευκαντικών ή χρωστικών ουσιών.

Κατά την αφαίρεση αλάτων, χρησιμοποιείτε μόνο παράγοντες αφαλάτωσης με πρόσθετη αντιδιαβρωτική προστασία. (Χρησιμοποιείτε μόνο μη διαβρωτικές ουσίες αφαλάτωσης.) Ακολουθήστε τις οδηγίες του κατασκευαστή. Τελειώστε τη διαδικασία αφαλάτωσης με αρκετούς κύκλους ξεβγάλματος ή εκτελώντας το Drum clean (Πρόγραμμα αυτοκαθαρισμού) για να αφαιρέσετε οποιοδήποτε υπόλειμμα οξέων (π.χ. ξύδι κ.λπ.).

 Μην χρησιμοποιείτε απορρυπαντικά που περιέχουν διαλύτες, καθώς αυτό θα μπορούσε να οδηγήσει σε απελευθέρωση τοξικού αερίου, ζημιά στο πλυντήριο και θα υπήρχε κίνδυνος πυρκαγιάς και έκρηξης.

Δεν απελευθερώνονται ιόντα αργύρου κατά τη διάρκεια του προγράμματος πλύσης.

Το πλυντήριο δεν προορίζεται για χρήση από άτομα (συμπεριλαμβανομένων παιδιών) με σωματικές ή ψυχικές διαταραχές ή άτομα με έλλειψη εμπειρίας και γνώσης. Αυτά τα άτομα πρέπει να καθοδηγούνται σχετικά με τη χρήση του πλυντηρίου από ένα άτομο υπεύθυνο για την ασφάλειά τους.

ΑΣΦΑΛΕΙΑ ΠΑΙΔΙΩΝ

Πριν κλείσετε την πόρτα του πλυντηρίου και ξεκινήσετε το πρόγραμμα, βεβαιωθείτε ότι δεν υπάρχει τίποτα άλλο μέσα στον κάδο εκτός από ρούχα (π.χ. κάποιο παιδί που ανέβηκε στον κάδο του πλυντηρίου και έκλεισε την πόρτα από μέσα).

Κρατήστε το απορρυπαντικό και το μαλακτικό μακριά από παιδιά.

Ενεργοποιήστε το κλείδωμα ασφαλείας. Δείτε την ενότητα »ΕΠΙΛΟΓΗ ΡΥΘΜΙΣΕΩΝ/Κλείδωμα ασφαλείας«.

Μην αφήνετε παιδιά κάτω των τριών ετών να πλησιάζουν τη συσκευή, εκτός εάν βρίσκονται υπό συνεχή επίβλεψη.

Το πλυντήριο έχει κατασκευαστεί σύμφωνα με όλα τα σχετικά πρότυπα ασφαλείας.

Αυτό το πλυντήριο ρούχων μπορεί να χρησιμοποιηθεί από παιδιά ηλικίας 8 ετών και άνω και από άτομα με μειωμένη σωματική, αισθητηριακή ή διανοητική ικανότητα ή έλλειψη εμπειρίας και γνώσης, αλλά μόνο εάν παρακολουθούνται κατά τη χρήση της συσκευής, και εφόσον έχουν λάβει σχετικές οδηγίες σχετικά με την ασφαλή χρήση του πλυντηρίου και έχουν κατανοήσει τους κινδύνους ακατάλληλης χρήσης. Βεβαιωθείτε ότι τα παιδιά δεν παίζουν με τη συσκευή. Τα παιδιά δεν πρέπει να καθαρίζουν το πλυντήριο ούτε να εκτελούν εργασίες συντήρησης χωρίς επίβλεψη.

ΚΙΝΔΥΝΟΣ ΖΕΣΤΗΣ ΕΠΙΦΑΝΕΙΑΣ

Σε υψηλότερες θερμοκρασίες πλύσης, η γυάλινη πόρτα θα ζεσταθεί. Προσέξτε για να αποφύγετε τα εγκαύματα. Βεβαιωθείτε ότι τα παιδιά δεν παίζουν κοντά στο τζάμι της πόρτας.

Το πλυντήριο ρούχων μπορεί να χρησιμοποιηθεί μόνο με το παρεχόμενο καλώδιο ρεύματος.

ΠΕΡΙΓΡΑΦΗ ΠΛΥΝΤΗΡΙΟΥ

ΜΠΡΟΣΤΙΝΗ ΠΛΕΥΡΑ

1. Μονάδα ελέγχου
2. Κουμπί εναρξη/παυση
3. Διακόπτης επιλογής προγράμματος
4. Κουμπί ενεργοποίησης/ απενεργοποίησης (ON/OFF)
5. Δοχείο απορρυπαντικού
6. Πόρτα
7. Πινακίδα τύπου
8. Αντλίας φίλτρο

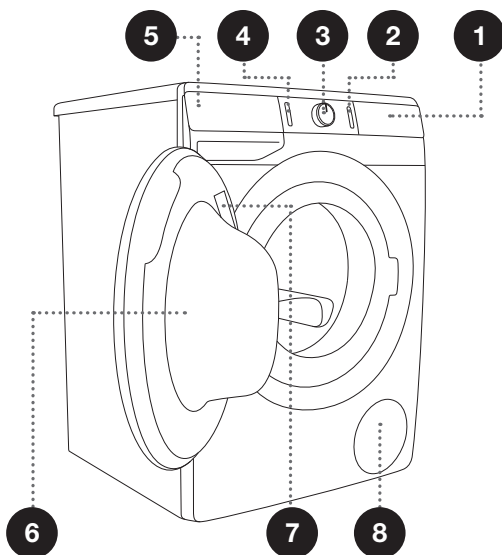

ΠΙΣΩ ΠΛΕΥΡΑ

1. Σωλήνας παροχής νερού
2. Καλώδιο τροφοδοσίας
3. Σωλήνας εκκένωσης νερού
4. Ρυθμιζόμενα πόδια

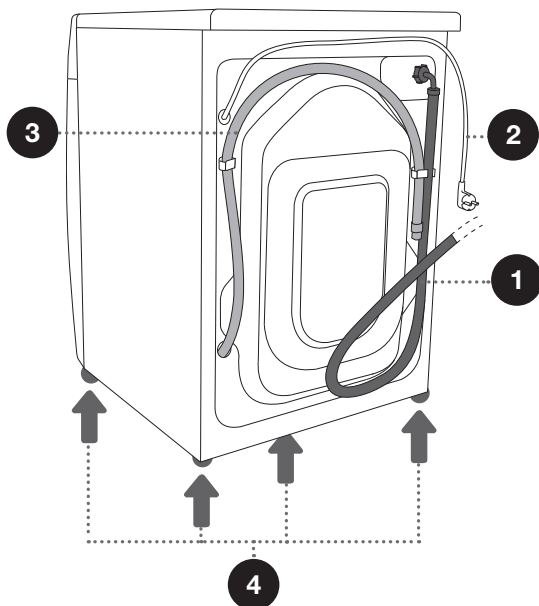



ΤΕΧΝΙΚΕΣ ΠΡΟΔΙΑΓΡΑΦΕΣ

(ΑΝΑΛΟΓΑ ΜΕ ΤΟ ΜΟΝΤΕΛΟ)

Η πινακίδα με τις βασικές πληροφορίες για το πλυντήριο βρίσκεται στην εσωτερική πλευρά της πόρτας του πλυντηρίου (βλέπε ενότητα »ΠΕΡΙΓΡΑΦΗ ΠΛΥΝΤΗΡΙΟΥ«).

Μέγιστο φορτίο	Δείτε την πινακίδα τεχνικών στοιχείων		
Πλάτος	600 mm	600 mm	600 mm
Ύψος	850 mm	850 mm	850 mm
Βάθος πλυντηρίου (a)	465 mm	545 mm	610 mm
Βάθος με κλειστή πόρτα	495 mm	577 mm	640 mm
Βάθος με ανοιχτή πόρτα (b)	980 mm	1062 mm	1125 mm
Βάρος πλυντηρίου	X kg (ανάλογα με το μοντέλο)		
Τάση λειτουργίας	Δείτε την πινακίδα τεχνικών στοιχείων		
Ονομαστική ισχύς	Δείτε την πινακίδα τεχνικών στοιχείων		
Σύνδεση	Δείτε την πινακίδα τεχνικών στοιχείων		
Πίεση νερού	Δείτε την πινακίδα τεχνικών στοιχείων		
Ρεύμα	Δείτε την πινακίδα τεχνικών στοιχείων		
Συχνότητα	Δείτε την πινακίδα τεχνικών στοιχείων		

Πινακίδα τεχνικών στοιχείων

gorenje	TYPE: PS22/XXXXX	MODEL: XXXXXXXXXXXXXXXX		MADE IN SLOVENIA	
	ART.No.: XXXXXX/XX	Ser.No.: XXXXXXXX			IPX4
	XXX-XXX V ~XX Hz	⇒XX A			Pmax.: XXXX W
	⚡XXX W	⊙ XXXX/min			XX kg XX-XX MPa
	 GORENJE gospodinjiski aparati d.o.o. Partizanska cesta 12 SI-3320 Velenje, SLOVENIA info@gorenje.com				
AUID: XX					

ΜΟΝΑΔΑ ΕΛΕΓΧΟΥ

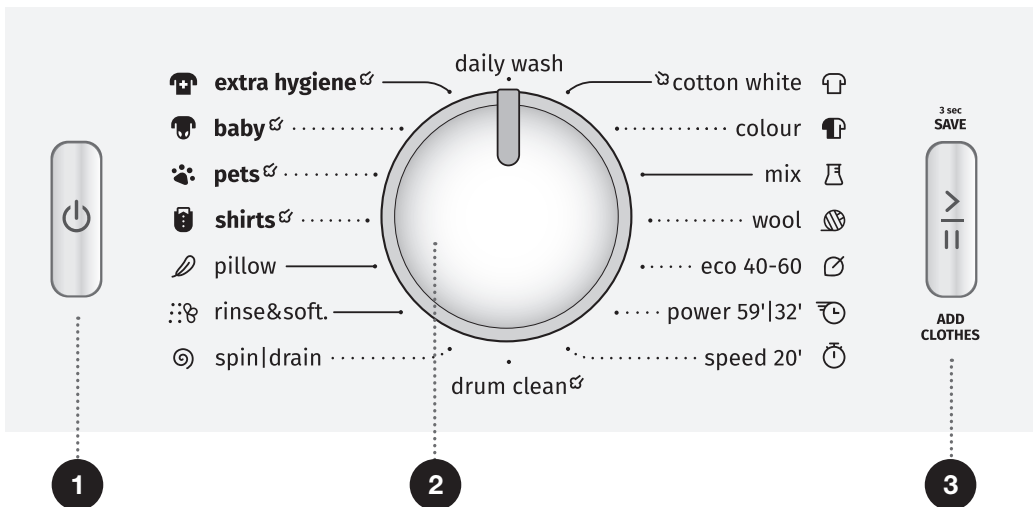

1 ΚΟΥΜΠΙ ΕΝΕΡΓΟΠΟΙΗΣΗΣ/ ΑΠΕΝΕΡΓΟΠΟΙΗΣΗΣ

Χρησιμοποιήστε αυτό το κουμπί για να ενεργοποιήσετε και να απενεργοποιήσετε το πλυντήριο και να επαναφέρετε το πρόγραμμα πλύσης.

2 ΔΙΑΚΟΠΤΗΣ ΕΠΙΛΟΓΗΣ ΠΡΟΓΡΑΜΜΑΤΟΣ

3 ΚΟΥΜΠΙ ΕΝΑΡΞΗ/ ΠΑΥΣΗ

Χρησιμοποιήστε αυτό το κουμπί για να ξεκινήσετε ή να θέσετε σε παύση ένα πρόγραμμα.

Μετά την εκκίνηση ή κατά τη διάρκεια της παύσης, το φωτάκι του κουμπιού θα αναβοσβήνει. Όταν το πρόγραμμα ξεκινήσει και ενώ βρίσκεται σε εξέλιξη, θα είναι συνεχώς αναμμένο.

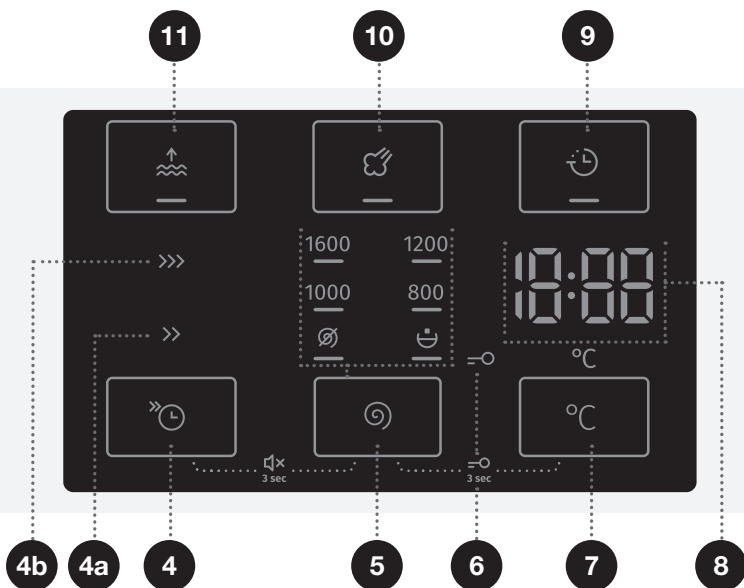

4 Λειτουργία FAST



(ΓΡΗΓΟΡΟ)

4a FAST >> (ΓΡΗΓΟΡΟ)

4b SUPER FAST >>> (ΠΟΛΥ ΓΡΗΓΟΡΟ)

Μικρότερη διάρκεια προγράμματος πλύσης

5 SPIN

(ΤΑΧΥΤΗΤΑ ΣΤΥΨΙΜΑΤΟΣ 1600/ΑΝΤΛΗΣΗ /ΔΙΑΚΟΠΗ ΑΝΤΛΙΑΣ 

Επιλογή για να ρυθμίσετε την ταχύτητα στύψιματος.

4+5 Ήχος ΕΝΕΡΓΟΠΟΙΗΣΗΣ/ ΑΠΕΝΕΡΓΟΠΟΙΗΣΗΣ

Πιέστε τα πλήκτρα 4+5 και κρατήστε τα για 3 δευτερόλεπτα.

6 Φωτεινό σύμβολο για το ΚΛΕΙΔΩΜΑ

ΑΣΦΑΛΕΙΑΣ 

7 ΘΕΡΜΟΚΡΑΣΙΑ ΠΛΥΣΗΣ °C

Επιλογή ρύθμισης της θερμοκρασίας πλύσης

5+7 Κλειδίωμα προστασίας

παιδιών ΕΝΕΡΓΟΠΟΙΗΣΗΣ/ ΑΠΕΝΕΡΓΟΠΟΙΗΣΗΣ

Πιέστε τα πλήκτρα 5+7 και κρατήστε τα για 3 δευτερόλεπτα.

8 Στην ΟΘΟΝΗ εμφανίζονται τα εξής:

- διαθέσιμες λειτουργίες;
- χρόνος που απομένει μέχρι την ολοκλήρωση του προγράμματος;
- πληροφορίες για τον χρήστη.

9 DELAY END

(ΚΑΘΥΣΤΕΡΗΣΗ ΤΕΛΟΥΣ)
Možnost nastavitve časa konca pranja

10 STEAM

Επιλογή ενεργοποίησης της λειτουργίας φρεσκαρίσματος ρούχων

11 WATER+

(ΕΠΙΠΛΕΟΝ ΝΕΡΟ)
Επιλογή ρύθμισης υψηλότερης στάθμης νερού

ΕΓΚΑΤΑΣΤΑΣΗ ΚΑΙ ΣΥΝΔΕΣΗ

☞ Αφαιρέστε όλα τα υλικά συσκευασίας. Κατά την αφαίρεση της συσκευασίας, προσέξτε να μην χαράξετε τη συσκευή με κάποιο αιχμηρό αντικείμενο.

ΑΦΑΙΡΕΣΗ ΤΩΝ ΣΤΗΡΙΓΜΑΤΩΝ ΜΕΤΑΦΟΡΑΣ

⚠ Πριν από την πρώτη χρήση της συσκευής, τα εξαρτήματα προστασίας κατά τη μεταφορά πρέπει να αφαιρεθούν. Η λειτουργία του πλυντηρίου με τις ράβδους ασφάλισης στη θέση τους μπορεί να προκαλέσει βλάβη μόλις ενεργοποιηθεί. Στην περίπτωση τέτοιων βλαβών δεν ισχύει η εγγύηση!

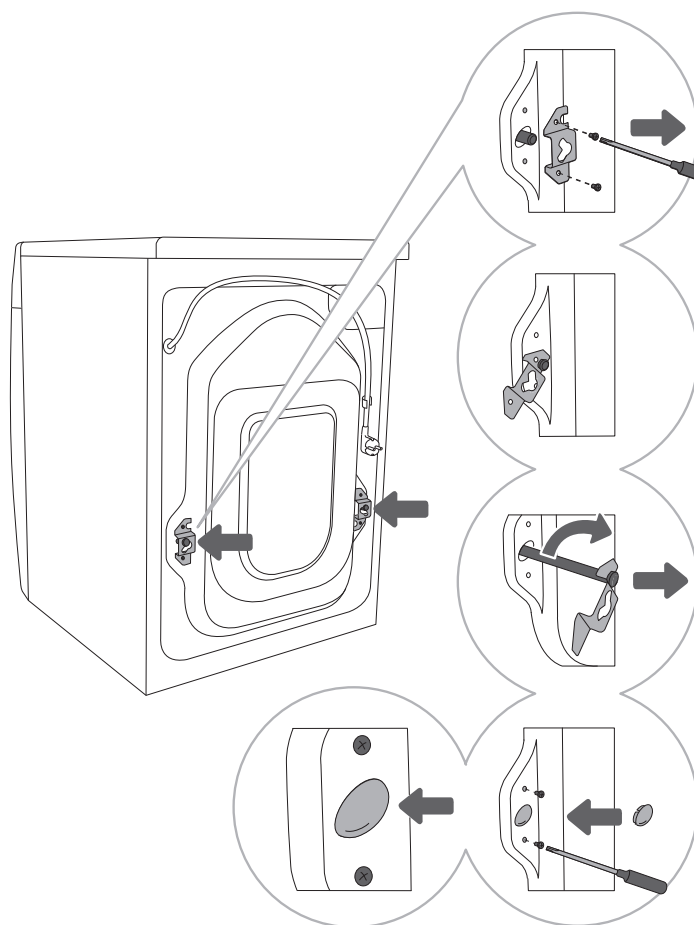

.....
1 Μετακινήστε τους σωλήνες. Χαλαρώστε τις βίδες στο πίσω μέρος της συσκευής. Αφαιρέστε τα δύο στηρίγματα.
.....

2 Σπρώξτε ελαφρά τα στηρίγματα μέσα στην εγκοπή της ράβδου ασφάλισης – πρέπει να γυρίσετε ανάποδα το δεξί.
.....

3 Χρησιμοποιήστε τα στηρίγματα για να περιστρέψετε τις ράβδους κατά 90° και να τις τραβήξετε έξω.
.....

4 Καλύψτε τις δύο οπές μέσα στις οποίες βρίσκονταν οι ράβδοι ασφάλισης με πλαστικά βύσματα και επανατοποθετήστε τις βίδες που αφαιρέσατε στο βήμα 1. Τα πλαστικά βύσματα βρίσκονται στην τσάντα με το εγχειρίδιο οδηγιών της συσκευής.

ΜΕΤΑΚΙΝΗΣΗ ΚΑΙ ΜΕΤΑΦΟΡΑ ΜΕΤΑ ΤΗΝ ΕΓΚΑΤΑΣΤΑΣΗ

☞ Αν θέλετε να μετακινήσετε το πλυντήριο ρούχων μετά την τοποθέτησή του, τα στηρίγματα και τουλάχιστον μία ράβδος ασφάλισης πρέπει να τοποθετηθούν ξανά στη συσκευή για να αποφευχθεί κάθε ζημιά στο πλυντήριο κατά τη μεταφορά (βλέπε ενότητα «ΕΓΚΑΤΑΣΤΑΣΗ ΚΑΙ ΣΥΝΔΕΣΗ/ Αφαίρεση των ράβδων ασφάλισης»). Αν έχετε χάσει τα στηρίγματα και τις ράβδους ασφάλισης, μπορείτε να τα παραγγείλετε από τον κατασκευαστή.

ΕΠΙΛΟΓΗ ΤΟΥ ΧΩΡΟΥ

☞ Η συσκευή πρέπει να τοποθετηθεί σε επιφάνεια με βάση από τσιμέντο. Η επιφάνεια πρέπει να είναι στεγνή και καθαρή, και να μην είναι ολισθηρή. Τα ρυθμιζόμενα πόδια πρέπει επίσης να καθαριστούν πριν την εγκατάσταση.

☞ Το πλυντήριο πρέπει να είναι επίπεδο και σταθερό σε μια στέρεη βάση.

☞ Αν το πλυντήριο τοποθετηθεί σε ανυψωμένη σταθερή βάση, πρέπει να υπάρχει επιπλέον ασφάλεια που θα προστατεύει τη συσκευή από την ανατροπή.

ΡΥΘΜΙΣΗ ΤΩΝ ΠΟΔΙΩΝ ΤΟΥ ΠΛΥΝΤΗΡΙΟΥ

Χρησιμοποιήστε αλφάδι και κλειδί No. 32 (για τα πόδια) και 17 (για το παξιμάδι). Δεν παρέχονται κλειδιά.

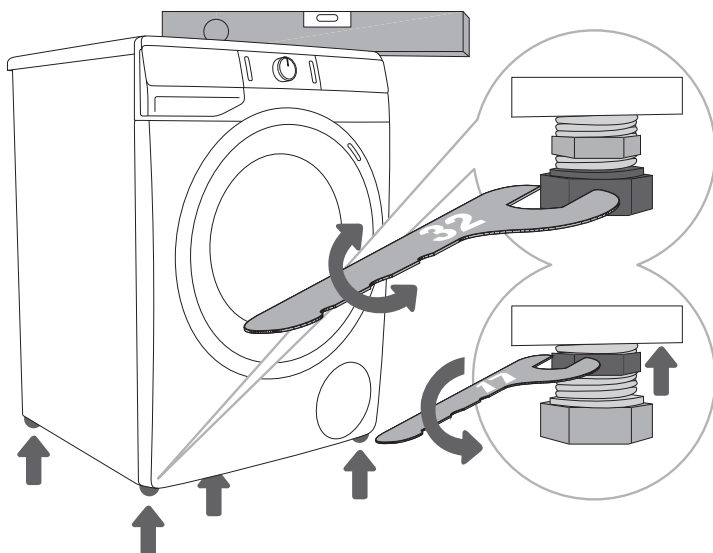

.....
1 Τοποθετήστε σε οριζόντια θέση τη συσκευή, στρέφοντας τα ρυθμιζόμενα πόδια.
.....

2 Μετά τη ρύθμιση του ύψους των ποδιών, σφίξτε γερά τα παξιμάδια (κόντρα παξιμάδια) χρησιμοποιώντας ένα κλειδί No 17, στρίβοντας προς το κάτω μέρος της συσκευής ↑ (βλέπε εικόνα).

☛ Η εσφαλμένη ευθυγράμμιση του πλυντηρίου από τα ρυθμιζόμενα πόδια μπορεί να προκαλέσει κραδασμούς, ολίσθηση της συσκευής στο χώρο και δυνατό ήχο κατά τη λειτουργία. Η εσφαλμένη ευθυγράμμιση του πλυντηρίου δεν καλύπτεται από την εγγύηση.

☛ Μερικές φορές μπορεί να εμφανιστεί ασυνήθιστος ή πιο έντονος θόρυβος κατά τη λειτουργία της συσκευής. Αυτά συνήθως είναι αποτελέσματα λανθασμένης εγκατάστασης.

ΤΟΠΟΘΕΤΗΣΗ ΠΛΥΝΤΗΡΙΟΥ

Αν έχετε στεγνωτήριο Gorenje με τις ίδιες διαστάσεις, μπορείτε να το τοποθετήσετε πάνω από πλυντήριο Gorenje (στην περίπτωση αυτή πρέπει να χρησιμοποιηθούν διαχωριστικά πόδια) ή να τοποθετήσετε το ένα δίπλα στο άλλο (εικόνας 1 και 3).

Εάν το πλυντήριο Gorenje είναι μικρότερο (ελάχιστο βάθος 545mm) από το στεγνωτήριο Gorenje, τότε πρέπει να αγοράσετε ένα στήριγμα για το στεγνωτήριο (Εικόνα 2). Είναι απαραίτητο να χρησιμοποιήσετε διαχωριστικά πόδια (a), πρόσθετα εξαρτήματα (στήριγμα στεγνωτηρίου (a), διαχωριστικά πόδια (b) και βραχίονας στερέωσης σε τοίχο (c)) διατίθενται για αγορά στο κέντρο σέρβις.

Η επιφάνεια στην οποία τοποθετείται η συσκευή πρέπει να είναι καθαρή και επίπεδη.

Το πλυντήριο Gorenje επάνω στο οποίο σκοπεύετε να τοποθετήσετε το στεγνωτήριο Gorenje θα πρέπει να μπορεί να σηκώσει το βάρος του στεγνωτηρίου Gorenje (βλέπε ενότητα «ΠΕΡΙΓΡΑΦΗ ΠΛΥΝΤΗΡΙΟΥ/Τεχνικές πληροφορίες»).

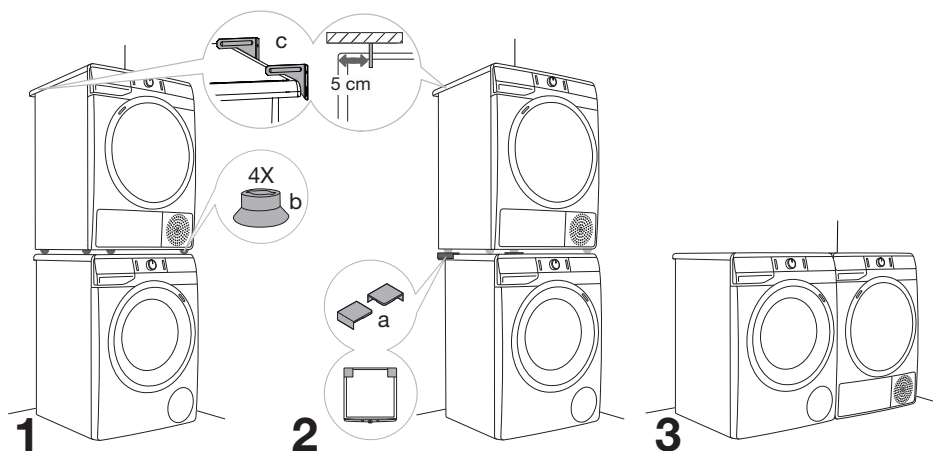

Αποστάσεις εγκατάστασης πλυντηρίου

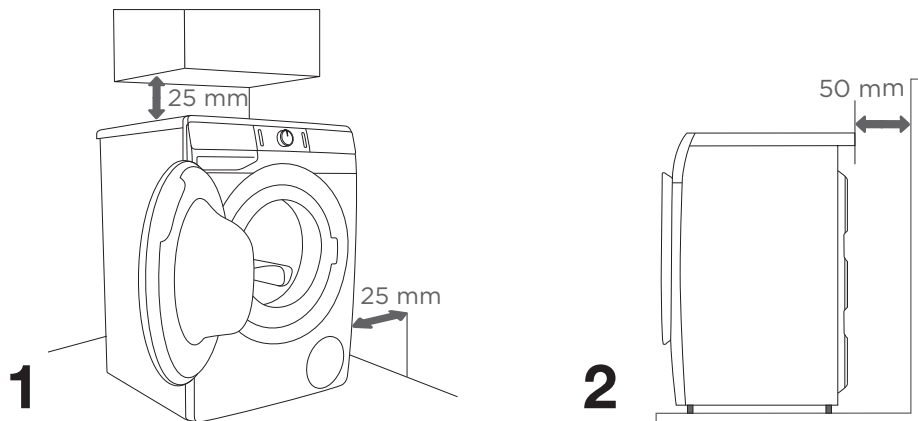

☞ Το πλυντήριο ρούχων δεν πρέπει να έρχεται σε επαφή με τον τοίχο ή τα παρακείμενα έπιπλα. Για τη βέλτιστη λειτουργία του πλυντηρίου, συνιστούμε να διατηρείτε τις αποστάσεις από τα τοιχώματα όπως φαίνεται στην εικόνα.

Σε περίπτωση μη τήρησης των ελάχιστων απαιτούμενων αποστάσεων, δεν μπορεί να διασφαλιστεί η ασφαλής και σωστή λειτουργία του πλυντηρίου. Επιπλέον, η συσκευή μπορεί να υπερθερμανθεί (εικόνες 1 και 2).

☞ Η τοποθέτηση του πλυντηρίου κάτω από πάγκο δεν συνιστάται.

Άνοιγμα της πόρτας του πλυντηρίου (πανοραμική όψη)

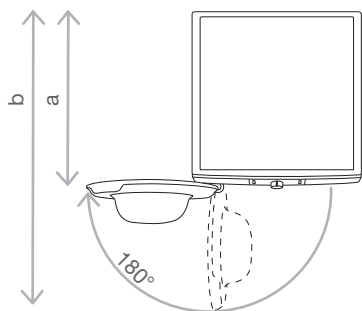

Δείτε την ενότητα »ΠΕΡΙΓΡΑΦΗ ΠΛΥΝΤΗΡΙΟΥ/
Τεχνικές πληροφορίες«

a = βάθος πλυντηρίου

b = Βάθος με ανοιχτή την πόρτα

ΣΥΝΔΕΣΗ ΜΕ ΤΗΝ ΠΑΡΟΧΗ ΝΕΡΟΥ

Συνδέστε το σωλήνα στη βρύση βιδώνοντας τον στο σπειρώμα.

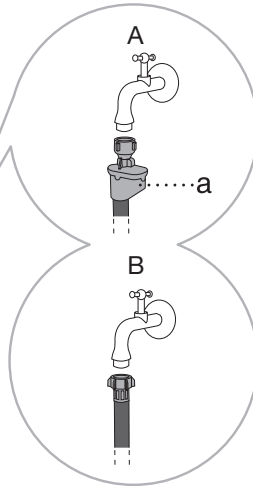
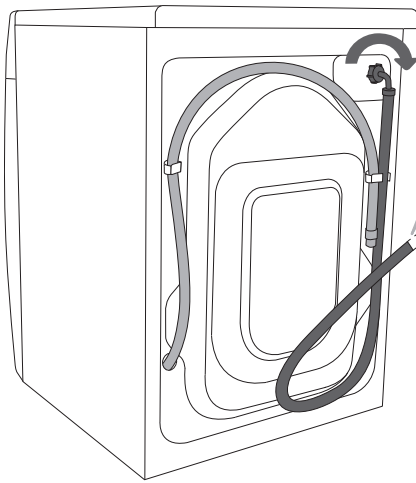

A AQUA - STOP
(μόνο σε
ορισμένα μοντέλα)

Σε περίπτωση βλάβης των εσωτερικών σωληνώσεων, αποφεύγεται η διαρροή με την αυτόματη διακοπή της παροχής νερού στη συσκευή. Στην περίπτωση αυτή η οθόνη (a) γίνεται κόκκινη. Πρέπει να γίνει αλλαγή της εσωτερικής σωλήνωσης.

B ΚΑΝΟΝΙΚΗ
ΣΥΝΔΕΣΗ

☞ Για κανονική λειτουργία του πλυντηρίου, η πίεση στο δίκτυο ύδρευσης πρέπει να είναι μεταξύ 0,05 και 0,8 MPa (0,5–8 bar). Μπορείτε να υπολογίσετε την ελάχιστη πίεση του νερού μετρώντας την ποσότητα του εξερχόμενου νερού. 1,2 λίτρα νερού πρέπει να ρέουν από μια εντελώς ανοιχτή βρύση εντός 30 δευτερολέπτων.

☞ Πρέπει να σφίξετε καλά με το χέρι τον σωλήνα παροχής, ώστε να μην υπάρχουν διαρροές (μέγιστο 2 Nm). Αφού σφίξετε το σωλήνα, ελέγξτε για τυχόν διαρροές. Δεν επιτρέπεται η χρήση τανάλιας, πένσας ή άλλων παρόμοιων εργαλείων κατά την εγκατάσταση του σωλήνα, καθώς αυτά τα εργαλεία μπορούν να καταστρέψουν το σπειρώμα του παξιμαδιού.

☞ Χρησιμοποιείτε μόνο τον σωλήνα παροχής νερού που παρέχεται με τη συσκευή. Μην χρησιμοποιείτε τους παλαιότερους ή άλλους σωλήνες.

☞ Όταν συνδέετε τον εύκαμπτο σωλήνα παροχής νερού, βεβαιωθείτε ότι το κάνετε με τρόπο που να επιτρέπει την επαρκή και ανεμπόδιση παροχή νερού.

ΣΥΝΔΕΣΗ ΚΑΙ ΑΣΦΑΛΙΣΗ ΤΟΥ ΣΩΛΗΝΑ ΕΚΚΕΝΩΣΗΣ ΝΕΡΟΥ

Τοποθετήστε το σωλήνα αποχέτευσης έτσι ώστε να χύνει το νερό στον νεροχύτη ή την μπανιέρα, ή συνδέστε τον απευθείας στην αποχέτευση (η ελάχιστη διάμετρος σύνδεσης αποστράγγισης είναι 4 εκ). Το άκρο του σωλήνα εξόδου θα πρέπει να τοποθετηθεί σε απόσταση τουλάχιστον 60cm και όχι περισσότερο από 100cm πάνω από το δάπεδο. Μπορεί να στερεωθεί με τρεις τρόπους (A, B, C).

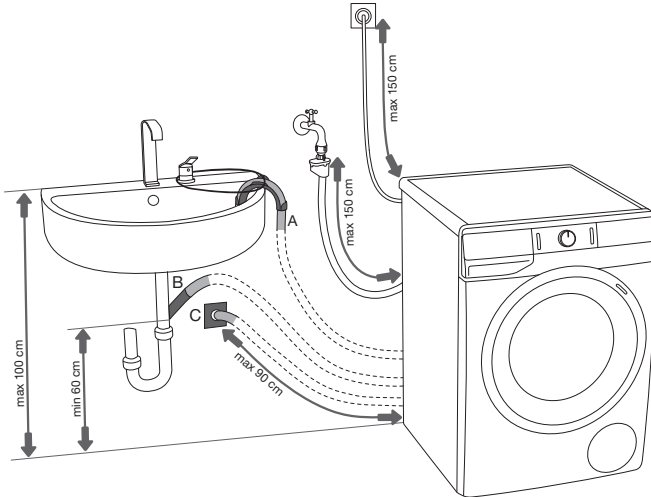

A Ο σωλήνας εκκένωσης νερού μπορεί να καταλήγει σε νιπτήρα ή μπανιέρα. Με ένα σπάγκο, στερεώστε το πλαστικό στήριγμα του σωλήνα (κούρμπια) έτσι ώστε να μην γλιστρήσει στο πάτωμα.

B Ο σωλήνας αποχέτευσης μπορεί επίσης να συνδεθεί απευθείας στις σωληνώσεις αποχέτευσης του νιπτήρα.

C Ο σωλήνας αποχέτευσης μπορεί επίσης να συνδεθεί σε επιτοιχία έξοδο αποχέτευσης με κατάλληλα τοποθετημένο σιφόνι ώστε να είναι δυνατός ο σωστός καθαρισμός.

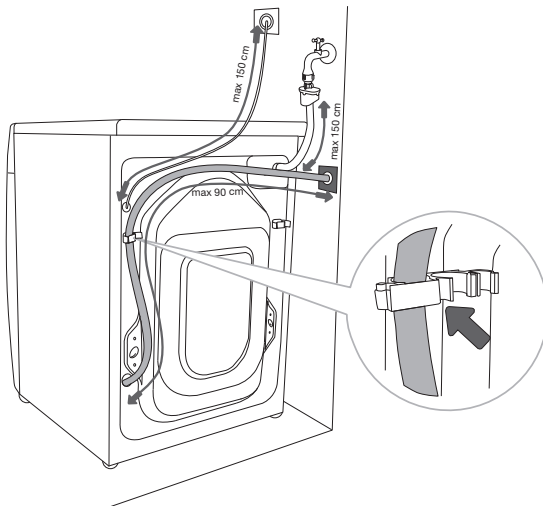

D Ο εύκαμπος σωλήνας εκκένωσης νερού πρέπει να τοποθετηθεί και να στερεωθεί στην περόνη στο πίσω μέρος του πλυντηρίου, όπως φαίνεται στην εικόνα.

☞ Εάν ο εύκαμπος σωλήνας νερού δεν τοποθετηθεί σωστά, δεν μπορεί να εξασφαλιστεί η ασφαλής και σωστή λειτουργία του πλυντηρίου.

ΣΥΝΔΕΣΗ ΤΗΣ ΣΥΣΚΕΥΗΣ ΣΤΗΝ ΠΑΡΟΧΗ ΡΕΥΜΑΤΟΣ

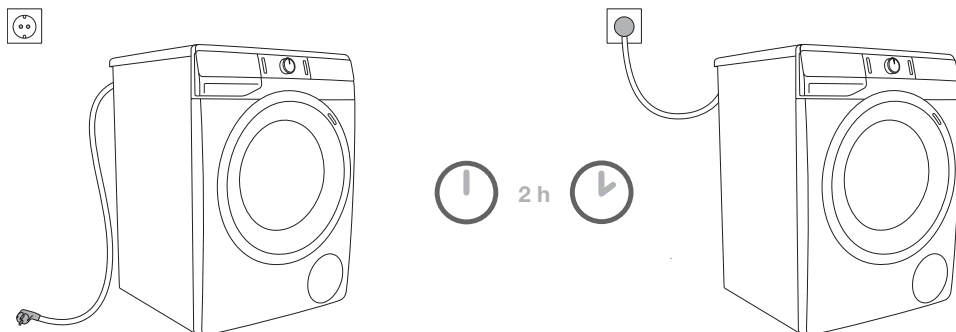

⚠ Πριν συνδέσετε το πλυντήριο με το ηλεκτρικό ρεύμα, περιμένετε τουλάχιστον 2 ώρες μέχρι να προσαρμοστεί στη θερμοκρασία δωματίου.

Συνδέστε το πλυντήριο ρούχων σε μια γειωμένη πρίζα. Μετά την εγκατάσταση, η πρόσβαση στην πρίζα πρέπει να είναι εφικτή οποιαδήποτε στιγμή και η πρίζα να είναι γειωμένη (σύμφωνα με τους τοπικούς κανονισμούς ασφάλειας).

Οι πληροφορίες σχετικά με το πλυντήριο επισημαίνονται στην πινακίδα χαρακτηριστικών (βλέπε ενότητα «ΠΕΡΙΓΡΑΦΗ ΠΛΥΝΤΗΡΙΟΥ/Τεχνικές πληροφορίες»).

⚠ Για την αποφυγή βλάβης λόγω υπερβολικής τάσης στο ηλεκτρικό δίκτυο που οφείλεται σε κεραυνό, συνιστάται να χρησιμοποιήσετε ένα μηχανισμό προστασίας από υπέρταση μεταξύ της συσκευής και της πρίζας.

⚠ Το πλυντήριο δεν πρέπει να συνδέεται στην παροχή ρεύματος μέσω καλωδίου επέκτασης.

⚡ Ποτέ μην συνδέετε τη συσκευή σε πρίζα που προορίζεται για ξυριστική μηχανή ή πιστολάκι μαλλιών.

⚡ Οποιαδήποτε επισκευή και συντήρηση σχετίζεται με την ασφάλεια ή την απόδοση της συσκευής, πρέπει να γίνεται από εκπαιδευμένους τεχνικούς.

ΠΡΙΝ ΧΡΗΣΙΜΟΠΟΙΪΗΣΕΤΕ ΤΗ ΣΥΣΚΕΥΉ ΓΙΑ ΠΡΩΤΗ ΦΟΡΑ

Βεβαιωθείτε ότι το πλυντήριο είναι αποσυνδεδεμένο από το ηλεκτρικό ρεύμα και στη συνέχεια, ανοίξτε την πόρτα τραβώντας προς το μέρος σας (εικόνες 1 και 2).

Πριν από την πρώτη χρήση, καθαρίστε τον κάδο του πλυντηρίου με ένα μαλακό υγρό βαμβακερό ύφασμα και νερό ή χρησιμοποιήστε το πρόγραμμα Cotton 90°C (Βαμβακερά 90°C). Δεν πρέπει να υπάρχουν ρούχα στον κάδο του πλυντηρίου. Ο κάδος πρέπει να είναι άδειος (εικόνες 3 και 4).

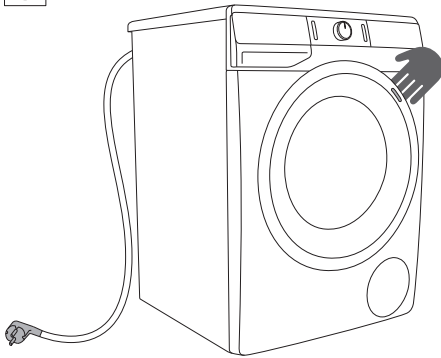

1

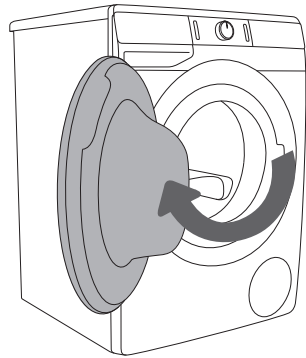

2

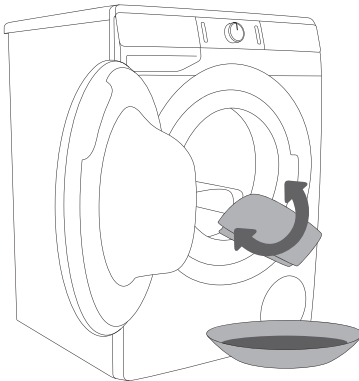

3

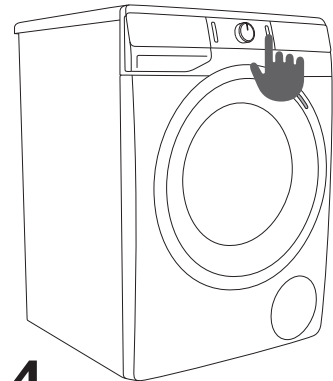

4

⚠ Μην χρησιμοποιείτε διαλύτες ή καθαριστικά που θα μπορούσαν να προκαλέσουν ζημιά στο πλυντήριο (παρακαλούμε να τηρήσετε τις υποδείξεις και τις προειδοποιήσεις που παρέχονται από τους κατασκευαστές των καθαριστικών).

ΔΙΑΔΙΚΑΣΙΑ ΠΛΥΣΗΣ, ΒΗΜΑ ΠΡΟΣ ΒΗΜΑ (1–6)

ΒΗΜΑ 1: ΕΛΕΓΞΤΕ ΤΙΣ ΕΤΙΚΕΤΕΣ ΤΩΝ ΡΟΥΧΩΝ

Κανονικά Ευαίσθητα	Μεγ. θερμ. 95°C  	Μεγ. θερμ. 60°C  	Μεγ. θερμ. 40°C  	Μεγ. θερμ. 30°C  	Πλύσιμο στο χέρι 	Δεν πλένεται 
Λεύκανση	Λεύκανση σε κρύο νερό 			Δεν επιτρέπεται λεύκανση 		
Στεγνό καθάρισμα	Στεγνό καθάρισμα με όλα τα διαλυτικά 	Καθάρισμα με χρήση διαλύματος υπερχλωροαιθυλενίου, υδρογονάνθρακα, R11, R113 	Στεγνό καθάρισμα με κηροζίνη, καθαρό οινόπνευμα και R113 	Δεν επιτρέπεται το στεγνό καθάρισμα 		
Σιδέρωμα	Ζεστό σίδερο έως 200°C 	Ζεστό σίδερο έως 150°C 	Ζεστό σίδερο έως 110°C 	Δεν επιτρέπεται το σιδέρωμα 		
Στέγνωμα	Απλώστε σε επίπεδη επιφάνεια 	Απλώστε το νωπό  Απλώστε το για να στεγνωσει 	Υψηλή θερμ.  Χαμηλή θερμ. 	Ακατάλληλο για το στεγνωτήριο 		

ΒΗΜΑ 2: ΠΡΟΕΤΟΙΜΑΣΙΑ ΤΗΣ ΔΙΑΔΙΚΑΣΙΑΣ ΠΛΥΣΗΣ

1. Χωρίστε τα ρούχα ανάλογα με τον τύπο του υφάσματος, το χρώμα, το πόσο λερωμένα είναι, και την επιτρεπτή θερμοκρασία πλύσης (δείτε τον ΠΙΝΑΚΑ ΠΡΟΓΡΑΜΜΑΤΩΝ).
2. Πλύνετε τα ρούχα που βγάζουν πολλές ίνες ή χνούδια ξεχωριστά από τα άλλα ρούχα.
3. Κουμπώστε κουμπιά και φερμουάρ, δέστε τυχόν κορδέλες, και γυρίστε τις τσέπες μέσα-έξω. Αφαιρέστε μεταλλικά αντικείμενα που θα μπορούσαν να καταστρέψουν τα ρούχα ή το εσωτερικό του πλυντηρίου, ή να φράξουν την αποχέτευση.
4. Τα πολύ ευαίσθητα ρούχα πρέπει να τοποθετούνται σε ξεχωριστό προστατευτικό σάκο. (Η ειδική σακούλα πλυντηρίου είναι διαθέσιμη ως προαιρετικό εξάρτημα.)

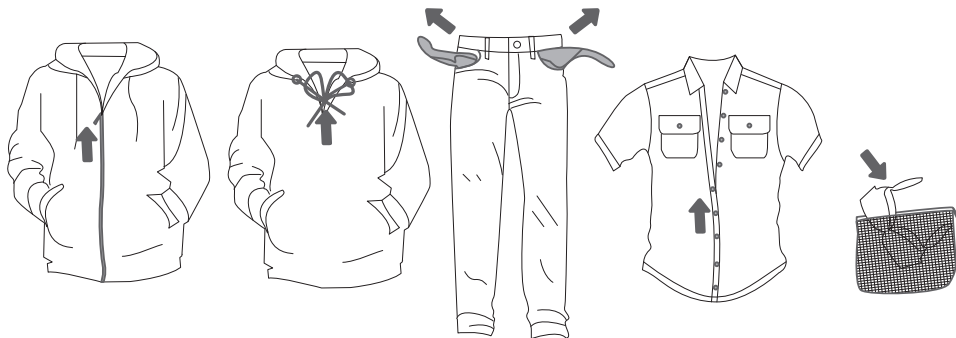

ΕΝΕΡΓΟΠΟΙΗΣΗ ΠΛΥΝΤΗΡΙΟΥ

Χρησιμοποιήστε το καλώδιο τροφοδοσίας για να συνδέσετε το πλυντήριο ρούχων με το ηλεκτρικό ρεύμα και συνδέστε το πλυντήριο με την παροχή νερού.

Πατήστε το κουμπί (1) **ΕΝΕΡΓΟΠΟΙΗΣΗΣ/ΑΠΕΝΕΡΓΟΠΟΙΗΣΗΣ** για να ενεργοποιήσετε το πλυντήριο (εικόνες 1 και 2).

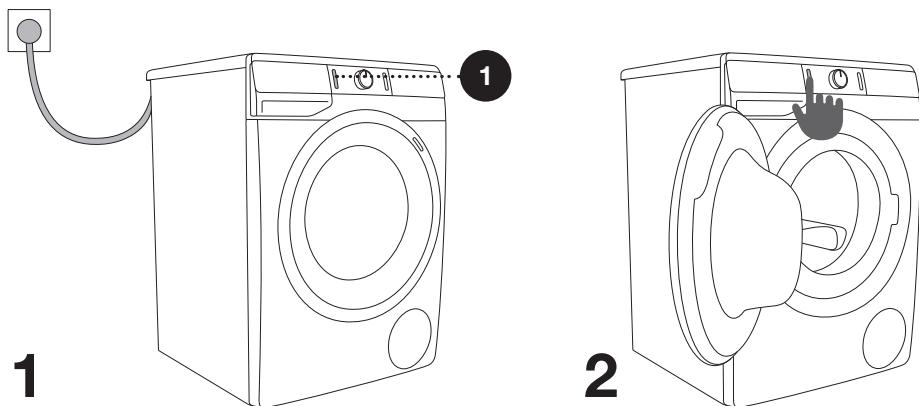

ΦΟΡΤΩΣΗ ΤΟΥ ΠΛΥΝΤΗΡΙΟΥ

Ανοίξτε την πόρτα του πλυντηρίου τραβώντας τη λαβή προς εσάς (εικόνα 1).
Τοποθετήστε τα ρούχα μέσα στον κάδο (ελέγξτε ότι ο κάδος είναι άδειος) (εικόνα 2).
Βεβαιωθείτε ότι δεν έχει κολλήσει κάποιο ρούχο μεταξύ της πόρτας και του λαστιχένιου παρεμβύσματος. Κλείστε την πόρτα του πλυντηρίου (εικόνα 3).

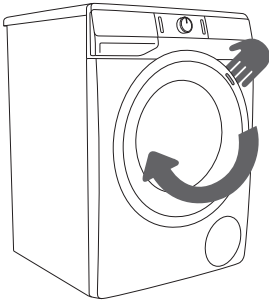

1

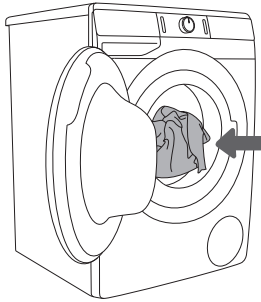

2

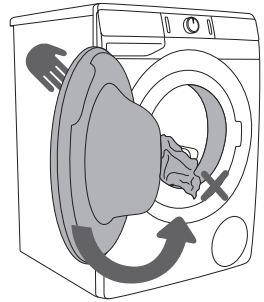

3

Μην υπερφορτώνετε τον κάδο! Δείτε τον ΠΙΝΑΚΑ ΠΡΟΓΡΑΜΜΑΤΩΝ και δώστε προσοχή στο ονομαστικό φορτίο όπως υποδεικνύεται στην πινακίδα τύπου.

Εάν ο κάδος του πλυντηρίου είναι υπερβολικά γεμάτος, τα ρούχα δεν πλένονται καλά.

ΒΗΜΑ 3: ΕΠΙΛΟΓΗ ΠΡΟΓΡΑΜΜΑΤΟΣ

Για να επιλέξετε κάποιο **πρόγραμμα**, περιστρέψτε τον διακόπτη επιλογής προγράμματος (2) προς τα αριστερά ή προς τα δεξιά (ανάλογα με τον τύπο ή το πόσο λερωμένα είναι τα ρούχα). Δείτε τον ΠΙΝΑΚΑ ΠΡΟΓΡΑΜΜΑΤΩΝ.

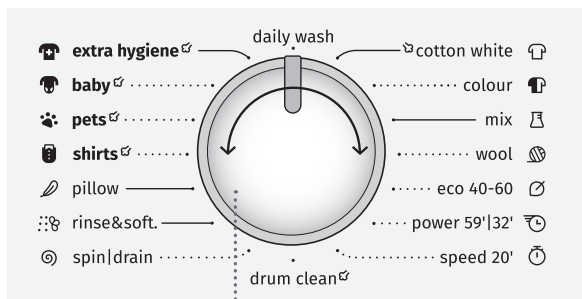

2

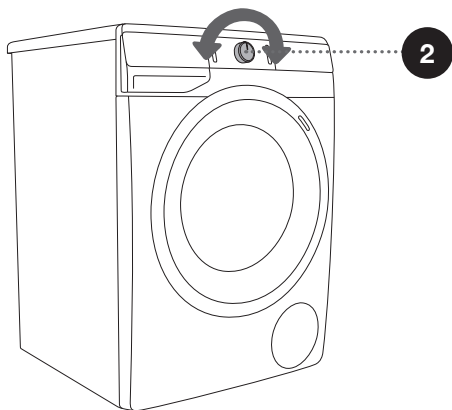









2

☼ Κατά τη διάρκεια της λειτουργίας, ο διακόπτης επιλογής (2) δεν θα περιστρέφεται αυτόματα.

☼ Τα προγράμματα πλύσης είναι ολοκληρωμένα προγράμματα που περιλαμβάνουν όλα τα στάδια μιας πλύσης, ακόμα και εκείνο του μαλακτικού και του συψίματος (δεν ισχύει για τα Τμηματικά προγράμματα).

☼ Τα τμηματικά προγράμματα είναι ανεξάρτητα προγράμματα. Χρησιμοποιήστε τα όταν δεν θεωρείτε ότι χρειάζεστε ολόκληρο το πρόγραμμα.

ΠΙΝΑΚΑΣ ΠΡΟΓΡΑΜΜΑΤΩΝ

Πρόγραμμα	Μεγ. φορτίο	Μέγιστη ταχύτητα στύψιματος	Περιγραφή προγράμματος
 Cotton white  (Βαμβακερά λευκά) 40°C–90°C	* ΜΕΓ.	ΜΕΓ. ¹⁾	Πρόγραμμα πλύσης λευκών βαμβακερών, πετσετών, κλινোসκεπασμάτων, κοντομάνικων ... Η θερμοκρασία μπορεί να ρυθμιστεί ξεχωριστά. Τηρείτε τις οδηγίες που αναγράφονται στο ρούχο. Η ταχύτητα στύψιματος μπορεί να επιλεγεί ελεύθερα. Η διάρκεια προγράμματος και η ποσότητα νερού θα προσαρμοστούν ανάλογα με την ποσότητα των ρούχων. Για να επεξεργαστείτε τα ρούχα σας με ατμό, πατήστε το κουμπί  πριν την έναρξη του πλυσίματος.
 Cotton colour (Βαμβακερά χρωματιστά) 20°C–90°C	* ΜΕΓ.	ΜΕΓ. ¹⁾	Πρόγραμμα πλύσης χρωματιστών βαμβακερών ρούχων. Η θερμοκρασία μπορεί να ρυθμιστεί ξεχωριστά. Τηρείτε τις οδηγίες που αναγράφονται στο ρούχο. Η ταχύτητα στύψιματος μπορεί να επιλεγεί ελεύθερα. Η διάρκεια προγράμματος και η ποσότητα νερού θα προσαρμοστούν ανάλογα με την ποσότητα των ρούχων.
 Mix (Ανάμικτα) (Ανάμικτα ρούχα/ Συνθετικά) 20°C–60°C	3,5 kg	1200 ²⁾	Για ευαίσθητα ρούχα από συνθετικές ή μικτές ίνες, βισκόζη, και για απλή φροντίδα των βαμβακερών. Τηρήστε τις οδηγίες που αναγράφονται στα ρούχα.
 Wool (Μάλλινα) 20°C–40°C	2 kg	800	Απαλό πρόγραμμα για πλύσιμο υφασμάτων, μεταξωτών και ρούχων που απαιτούν πλύσιμο στο χέρι. Η μέγιστη θερμοκρασία είναι 40°C. Αυτό το πρόγραμμα έχει σύντομο κύκλο στύψιματος. Η μέγιστη δυνατή ταχύτητα στύψιματος είναι 800 rpm.
 Eco 40-60	* ΜΕΓ.	ΜΕΓ. ¹⁾	Κύκλος πλυσίματος, ο οποίος μπορεί να καθαρίσει κανονικά λερωμένα βαμβακερά ρούχα που έχουν επισήμανση ότι πλένονται στους 40°C ή 60°C.
 Power 59' / 32' 40°C	4 kg	ΜΕΓ. ¹⁾	Πρόγραμμα για μικρότερες ποσότητες ελαφρώς λερωμένων ρούχων. Το πρόγραμμα πλύσης περιλαμβάνει εντατικό στύψιμο και μέγιστη ταχύτητα στύψιματος.
 Speed 20' (Γρήγορο 20) 30°C	2,5 kg	1000 ²⁾	Γρήγορο πρόγραμμα για ρούχα που χρειάζονται μόνο φρεσκάρισμα.











* Μέγιστο ονομαστικό φορτίο (ΜΕΓ. (MAX)) - δείτε την πινακίδα τεχνικών στοιχείων

** Μισό φορτίο (1/2)

/ Οποιοδήποτε φορτίο (0 kg – ΜΕΓ. kg)

¹⁾ Μέγιστη ταχύτητα στύψιματος (ΜΕΓ. (MAX)) - δείτε την πινακίδα τεχνικών στοιχείων

²⁾ Εξαρτάται από το μοντέλο

Πρόγραμμα	Μεγ. φορτίο	Μέγιστη ταχύτητα στυψίματος	Περιγραφή προγράμματος
 Drum clean (Πρόγραμμα αυτοκαθαρισμού)	0 kg		Αυτό το πρόγραμμα χρησιμοποιείται για τον καθαρισμό του κάδου και την απομάκρυνση υπολειμμάτων απορρυπαντικού και βακτηρίων. Για να επιλέξετε το πρόγραμμα, περιστρέψτε τον διακόπτη επιλογής προς τα αριστερά ή προς τα δεξιά, στην θέση Drum clean (Πρόγραμμα αυτοκαθαρισμού). Δεν είναι δυνατή η επιλογή άλλων πρόσθετων λειτουργιών. Ο κάδος πρέπει να είναι άδειος. Μην προσθέτετε απορρυπαντικό και μαλακτικό! Μπορείτε να προσθέσετε λίγο αποσταγμένο ξίδι (περίπου 2 dl) ή διττανθρακικό νάτριο (1 κουταλιά της σούπας ή 15 γραμμάρια). Συνιστούμε να εκτελείτε το πρόγραμμα τουλάχιστον μία φορά το μήνα.
 Spin/Drain (Στύψιμο) (Ταχύτητα στυψίματος/ Αντληση) (Τμηματικό πρόγραμμα)	/	ΜΕΓ. ¹⁾	Για στύψιμο των ρούχων. Αν θέλετε μόνο να αφαιρέσετε το νερό από το πλυντήριο, πατήστε αρκετές φορές το πλήκτρο (5) SPIN  (ΣΤΥΨΙΜΟ) για να επιλέξετε την αντίστοιχη λειτουργία (Αντληση)  .
 Rinse&Softening (Ξέβγαλμα & Μαλάκωμα υφασμάτων) (Τμηματικό πρόγραμμα)	/	ΜΕΓ. ¹⁾	Για μαλακτικό, κολλάρισμα, ή μούλιασμα των ήδη πλυμένων ρούχων. Μπορεί επίσης να χρησιμοποιηθεί ως κύκλος ξέβγαλματος, αλλά μην προσθέτετε απορρυπαντικό ή μαλακτικό/υγρό φροντίδας. Ολοκληρώνεται με ένα επιπλέον ξέβγαλμα. Μπορείτε να επιλέξετε το πρόγραμμα WATER+  (ΕΠΙΠΛΕΟΝ ΝΕΡΟ) επιλέγοντας την έξτρα επιλογή.
 Pillow (Μαξιλάρια) 20°C–40°C	** (1/2)	800	Για μαξιλάρια και μπουφάν γεμισμένα με πούπουλα ή με επένδυση από πούπουλο. Η πλύση γίνεται σε χαμηλή θερμοκρασία, με μεγάλη ποσότητα νερού, απαλή περιστροφή και ήπιο κύκλο στυψίματος.
 Shirts  (Πουκάμισα με ατμό) 40°C	3,5 kg	1200 ²⁾	Το πρόγραμμα αυτό προορίζεται για πλύσιμο ρούχων από βαμβάκι, μικροΐνες και συνθετικά, και είναι κατάλληλο για γιακάδες και μανίκια. Η πλύση γίνεται σε χαμηλή θερμοκρασία, με μεγαλύτερη ποσότητα νερού και απαλή περιστροφή. Η προκαθορισμένη ταχύτητα περιστροφής είναι 800 σ.α.λ. Για να επεξεργαστείτε τα ρούχα σας με ατμό, πατήστε το κουμπί  πριν την έναρξη του πλυσίματος.

* Μέγιστο ονομαστικό φορτίο (ΜΕΓ. (MAX)) - δείτε την πινακίδα τεχνικών στοιχείων

** Μισό φορτίο (1/2)

/ Οποιοδήποτε φορτίο (0 kg – ΜΕΓ. kg)

¹⁾ Μέγιστη ταχύτητα στυψίματος (ΜΕΓ. (MAX)) - δείτε την πινακίδα τεχνικών στοιχείων

²⁾ Εξαρτάται από το μοντέλο

	Πρόγραμμα	Μεγ. φορτίο	Μέγιστη ταχύτητα στυψίματος	Περιγραφή προγράμματος
	Pets ζ (Κατοικίδια ζώα) (Αφαίρεση τριχών κατοικίδιων ζώων) 30°C–60°C	* ΜΕΓ.	ΜΕΓ. ¹⁾	Κατά τη διάρκεια αυτού του προγράμματος, αφαιρούνται οι τρίχες των κατοικίδιων ζώων από τα ρούχα σας. Το πρόγραμμα πλύσης περιλαμβάνει αυτόματη πρόπλυση και επιπλέον ξεβγάλματα. Το πρόγραμμα περιλαμβάνει πρόπλυση. Για να επεξεργαστείτε τα ρούχα σας με ατμό, πατήστε το κουμπί  πριν την έναρξη του πλυσίματος. Μετά την ολοκλήρωση του προγράμματος πλύσης, καθαρίστε το τζάμι της πόρτας του πλυντηρίου και το φίλτρο της αντλίας όπου μπορεί να έχουν μαζευτεί τρίχες. Συνιστούμε την εκτέλεση του προγράμματος Drum clean (Πρόγραμμα αυτοκαθαρισμού) μετά την πλύση, για την πλήρη απομάκρυνση των τριχών από το πλυντήριο.
	Baby ζ (Βρεφικά ρούχα) 40°C–90°C	* ΜΕΓ.	ΜΕΓ. ¹⁾	Αυτό το πρόγραμμα χρησιμοποιείται για το πλύσιμο ρούχων που απαιτούν ειδική φροντίδα, όπως βρεφικά ρούχα ή ρούχα ατόμων που υποφέρουν από δερματικές αλλεργίες. Συνιστούμε να γυρίζετε τα ρούχα από την ανάποδη για να διευκολύνετε την πλήρη απομάκρυνση δερματικών φολιδών ή τυχόν προϊόντων φροντίδας δέρματος. Το πρόγραμμα συνδυάζει παρατεταμένη θέρμανση και επιπλέον ξεβγάλμα που αφαιρεί τυχόν υπολείμματα απορρυπαντικού. Η θερμοκρασία πλύσης διατηρείται. Το πρόγραμμα περιλαμβάνει πρόπλυση. Για να επεξεργαστείτε τα ρούχα σας με ατμό, πατήστε το κουμπί  πριν την έναρξη του πλυσίματος.
	Extra hygiene ζ (Έξτρα υγιεινό) 40°C–90°C	* ΜΕΓ.	ΜΕΓ. ¹⁾	Αυτό το πρόγραμμα πλύσης χρησιμοποιείται για το πλύσιμο βαμβακερών ρούχων που απαιτούν ειδική φροντίδα, όπως ρούχα ατόμων με εξαιρετικά ευαίσθητο δέρμα ή αλλεργίες. Συνιστούμε να γυρίσετε τις τσέπες μέσα-έξω, ώστε να απομακρυνθούν τα υπολείμματα δέρματος και άλλων ουσιών. Για να επεξεργαστείτε τα ρούχα σας με ατμό, πατήστε το κουμπί  πριν την έναρξη του πλυσίματος.
	Daily wash (Καθημερινή πλύση) 30°C	* ΜΕΓ.	ΜΕΓ. ¹⁾	Το πρόγραμμα ρυθμίζει αυτόματα τη διάρκεια της κύριας πλύσης και τον αριθμό των ξεβγαλμάτων ανάλογα με την ποσότητα των ρούχων στο πλυντήριο. Χρησιμοποιήστε το για την καθημερινή φροντίδα χρωματιστών ρούχων από βαμβάκι, συνθετικά υφάσματα και μεικτά υφάσματα.

* Μέγιστο ονομαστικό φορτίο (ΜΕΓ. (MAX)) - δείτε την πινακίδα τεχνικών στοιχείων

** Μισό φορτίο (1/2)

/ Οποιοδήποτε φορτίο (0 kg – ΜΕΓ. kg)

¹⁾ Μέγιστη ταχύτητα στυψίματος (ΜΕΓ. (MAX)) - δείτε την πινακίδα τεχνικών στοιχείων

²⁾ Εξαρτάται από το μοντέλο

☞ Προσθέστε σκόνη ή υγρό απορρυπαντικό σύμφωνα με τις οδηγίες του κατασκευαστή, λαμβάνοντας υπόψη τη θερμοκρασία πλύσης, το πρόγραμμα πλύσης, το πόσο λερωμένα είναι τα ρούχα και τη σκληρότητα του νερού.

Σε περίπτωση υπερβολικού αφρού στο πλυντήριο ρούχων ή διαρροής αφρού μέσω του δίσκου διανομής απορρυπαντικού, τα πλυμένα ρούχα πρέπει να ξεπλυθούν καλά με μεγάλη ποσότητα νερού. Επιλέξτε ένα πρόγραμμα πλύσης, αλλά μην προσθέσετε απορρυπαντικό.

☞ Η μέγιστη ποσότητα ρούχων σε κιλά (για το πρόγραμμα των βαμβακερών), αναγράφεται στην πινακίδα του πλυντηρίου (βλέπε ενότητα «ΠΕΡΙΓΡΑΦΗ ΠΛΥΝΤΗΡΙΟΥ/Τεχνικές πληροφορίες»).

☞ Το μέγιστο ή το ονομαστικό φορτίο ισχύει για τα ρούχα που παρασκευάζονται σύμφωνα με το πρότυπο IEC 60456.

☞ Για καλύτερο αποτέλεσμα πλύσης συνιστούμε να γεμίζετε τον κάδο κατά τα 2/3 όταν χρησιμοποιείτε το πρόγραμμα για βαμβακερά.

☞ Η χαμηλή θερμοκρασία νερού, η χαμηλή τάση ηλεκτρικού δικτύου και τα διαφορετικά φορτία ρούχων μπορεί να επηρεάσουν το χρόνο πλύσης. Η ένδειξη υπολειπόμενου χρόνου προσαρμόζεται αναλόγως κατά τη διάρκεια της διαδικασίας πλύσης.

Βελτιστοποίηση χρόνου κατά την πρόοδο του προγράμματος

Στην αρχή του προγράμματος πλύσης, το πλυντήριο χρησιμοποιεί προηγμένη τεχνολογία για να ανιχνεύσει την ποσότητα των ρούχων. Μετά την ανίχνευση του φορτίου, το πλυντήριο ρυθμίζει τη διάρκεια του προγράμματος.

ΠΡΟΓΡΑΜΜΑΤΑ ΠΛΥΣΗΣ ΜΕ ΑΤΜΟ

Η προσθήκη ατμού κατά τη διάρκεια του τελευταίου βήματος πλύσης χαλαρώνει τα ρούχα, τα απολυμαίνει ελαφρά και εξαλείφει ορισμένα αλλεργιογόνα. Αφού χρησιμοποιήσετε ένα τέτοιο πρόγραμμα, τα ρούχα θα είναι πιο μαλακά, εύκαμπτα, γεμάτα φρεσκάδα, και θα απαιτούν λιγότερο σιδέρωμα.

Η χρήση ατμού (πατήστε το κουμπί 10) επιτρέπει επίσης την παράλειψη ή τη μείωση της ποσότητας του μαλακτικού.

Για καλύτερη επίδραση του ατμού στην πλύση, συνιστούμε και μισή πλύση.

ΒΗΜΑ 4: ΕΠΙΛΟΓΗ ΠΡΟΣΘΕΤΩΝ ΛΕΙΤΟΥΡΓΙΩΝ

Κάθε πρόγραμμα χαρακτηρίζεται από κάποιες βασικές ρυθμίσεις που μπορούν να αλλάξουν.

Προσαρμόστε τις ρυθμίσεις πιέζοντας το αντίστοιχο πλήκτρο λειτουργίας (πριν πατήσετε το πλήκτρο (3) ΕΝΑΡΞΗ/ΠΑΥΣΗ).

Οι λειτουργίες που μπορούν να αλλάξουν με το επιλεγμένο πρόγραμμα πλύσιματος είναι μερικώς φωτισμένες.

Ορισμένες ρυθμίσεις δεν μπορούν να επιλεγούν με ορισμένα προγράμματα. Αυτές οι ρυθμίσεις δεν θα φωτίζονται και το κουμπί θα αναβοσβήνει εάν πατηθούν (βλ. ΠΙΝΑΚΑ ΛΕΙΤΟΥΡΓΙΑΣ).

Περιγραφή των ενδείξεων λειτουργίας για το επιλεγμένο πρόγραμμα πλύσης:

- **Πλήρως φωτισμένο** (βασικές/επιλεγμένες ρυθμίσεις);
- **Αμυδρά φωτισμένο** (Λειτουργίες που μπορούν να επιλεγούν) και
- **Χωρίς φωτισμό** (Λειτουργίες που δεν μπορούν να επιλεγούν).

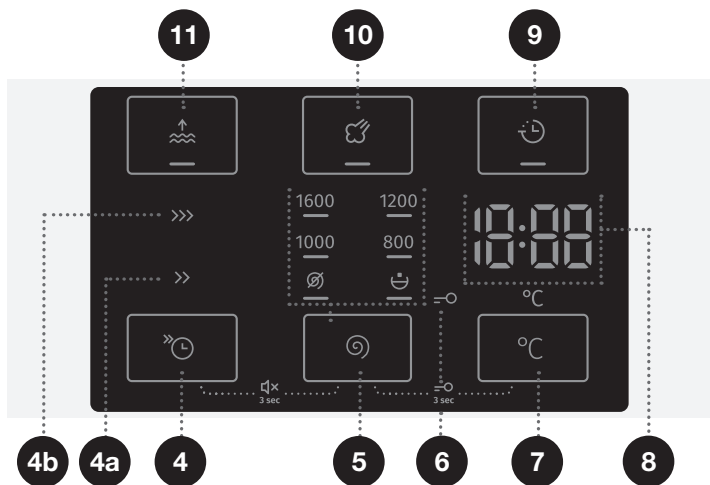

4

FAST ⏱ (ΓΡΗΓΟΡΟ)

Όταν ενεργοποιείται η λειτουργία **FAST** ⏱ (ΓΡΗΓΟΡΟ), το πρόγραμμα πλύσης ολοκληρώνεται σε λιγότερο χρόνο.

Διατίθενται δύο επιλογές. Το ενδεικτικό φως για την επιλεγμένη μέθοδο πλύσης είναι αναμμένο (**FAST** >> (ΓΡΗΓΟΡΟ) (4a) ή **SUPER FAST** >>> (ΠΟΛΥ ΓΡΗΓΟΡΟ) (4b)).

Συνιστούμε μισό φορτίο για το πρόγραμμα για Βαμβακερά.

5

SPIN ☉ (ΤΑΧΥΤΗΤΑ ΣΤΥΨΙΜΑΤΟΣ/ΑΝΤΛΗΣΗ/ΔΙΑΚΟΠΗ ΑΝΤΛΙΑΣ)

Για να ρυθμίσετε την ταχύτητα στυψίματος. Κάθε πρόγραμμα (εκτός από το Drum clean (Καθαρισμός κάδου)), διαθέτει μια προκαθορισμένη ταχύτητα στυψίματος την οποία μπορείτε να ρυθμίσετε πατώντας τη θέση (5) **SPIN ☉** (ΤΑΧΥΤΗΤΑ ΣΤΥΨΙΜΑΤΟΣ/ΑΝΤΛΗΣΗ/ΔΙΑΚΟΠΗ ΑΝΤΛΙΑΣ). Εάν επιλέξετε τη λειτουργία αποστράγγισης χωρίς στύψιμο, το σύμβολο ☹ θα εμφανιστεί στην οθόνη.

Εάν επιλέξετε »Διακοπή αντλίας«, το σύμβολο ☹ θα εμφανιστεί στην οθόνη.

Επιλέξτε τη λειτουργία »Διακοπή αντλίας« ☹ όταν θέλετε τα ρούχα να παραμείνουν στο νερό του τελευταίου κύκλου ξεβγάλματος, για να αποφευχθεί το τσαλάκωμα εάν δεν μπορείτε να τα βγάλετε από το πλυντήριο αμέσως μετά το τέλος του προγράμματος. Μπορείτε να ρυθμίσετε την επιθυμητή ταχύτητα στυψίματος. Για να συνεχίσετε το πρόγραμμα, πατήστε το κουμπί (3) **ENAPΞH/ΠAYΣH** που είναι αναμμένο. Το νερό θα αποστραγγιστεί (θα αντληθεί) και θα ολοκληρωθεί ο τελικός κύκλος στυψίματος.

7

ΘΕΡΜΟΚΡΑΣΙΑ ΠΛΥΣΗΣ °C

Αλλαγή θερμοκρασίας για το επιλεγμένο πρόγραμμα.

Κάθε πρόγραμμα έχει προκαθορισμένη θερμοκρασία που μπορεί να αλλάξει πατώντας το πλήκτρο (7) °C **ΘΕΡΜΟΚΡΑΣΙΑ ΠΛΥΣΗΣ**.

Η θερμοκρασία εμφανίζεται στην οθόνη (8) πάνω από το κουμπί.

9

DELAY END ☹ (ΚΑΘΥΣΤΕΡΗΣΗ ΤΕΛΟΥΣ)

Πατήστε τη θέση (9) **DELAY END** (ΚΑΘΥΣΤΕΡΗΣΗ ΤΕΛΟΥΣ) για να καθυστερήσετε την ώρα ολοκλήρωσης του προγράμματος για έως 24 ώρες. Διαδικασία ρύθμισης:

- Επιλέξτε το πρόγραμμα και τις επιπλέον λειτουργίες που επιθυμείτε.
- Πατήστε τη θέση (9) **DELAY END** (ΚΑΘΥΣΤΕΡΗΣΗ ΤΕΛΟΥΣ) για να ενεργοποιήσετε τη λειτουργία.
- Πατήστε επανειλημμένα αυτήν τη θέση για να ρυθμίσετε τον επιθυμητό χρόνο ολοκλήρωσης του προγράμματος (με βήματα των 30 λεπτών για έως 6 ώρες και, στη συνέχεια, με βήματα της 1 ώρας, για έως 24 ώρες.)
- Για να ενεργοποιήσετε τη λειτουργία, πατήστε το κουμπί (3) **ENAPΞH/ΠAYΣH**.

Το πλυντήριο αρχίζει την αντίστροφη μέτρηση του χρόνου που ρυθμίσατε. Όταν η αντίστροφη μέτρηση φτάσει στον χρόνο διάρκειας του προγράμματος (π.χ. 2:30), το πρόγραμμα πλύσης ξεκινά αυτόματα.

Για να διακόψετε ή να αλλάξετε τον χρόνο ολοκλήρωσης προγράμματος, πατήστε το κουμπί ON/OFF. Για να ακυρώσετε γρήγορα την καθυστέρηση ολοκλήρωσης προγράμματος, πατήστε τη θέση (9) **DELAY END** (ΚΑΘΥΣΤΕΡΗΣΗ ΤΕΛΟΥΣ) και κρατήστε την πατημένη για 3 δευτερόλεπτα. Το πρόγραμμα πλύσης θα αρχίσει.

Παράδειγμα ρύθμισης της λειτουργίας:

Η ώρα τώρα είναι 9 μ.μ., και θέλετε το πρόγραμμα πλύσης να ολοκληρωθεί στις 6 π.μ. το επόμενο πρωί. Σε αυτήν την περίπτωση, ρυθμίστε τον χρόνο **DELAY END** (ΚΑΘΥΣΤΕΡΗΣΗ ΤΕΛΟΥΣ) στις 9 ώρες.

10

STEAM (ΑΤΜΟΣ)

Η προσθήκη ενός κύκλου ατμού 20 λεπτών στο τέλος του προγράμματος θα μαλακώσει και θα απολυμάνει τα ρούχα σας, και παράλληλα θα μειώσει ή θα εξαλείψει την ανάγκη για σιδέρωμα ή τη χρήση μαλακτικού στα ρούχα σας.

11

WATER+ (ΕΠΙΠΛΕΟΝ ΝΕΡΟ)

Χρησιμοποιήστε αυτήν τη λειτουργία για πλύση με περισσότερο νερό σε μερικά προγράμματα.

 Ορισμένες ρυθμίσεις δεν μπορούν να επιλεγούν με συγκεκριμένα προγράμματα. Αυτές οι λειτουργίες δεν θα ανάβουν στη μονάδα απεικόνισης και όταν πατηθεί το αντίστοιχο κουμπί, θα ακουστεί ένα ηχητικό σήμα και η λυχνία στο πλήκτρο θα αναβοσβήνει (βλ. ΠΙΝΑΚΑ ΛΕΙΤΟΥΡΓΙΑΣ).

 Ενεργοποιήστε/απενεργοποιήστε τις λειτουργίες πατώντας τη λειτουργία που θέλετε (πριν πατήσετε το κουμπί (3) ENARΞH/ΠAYΣH. Μια ένδειξη ανάβει δίπλα στις επιλεγμένες λειτουργίες.

 Αν έχετε ρυθμίσει τη λειτουργία **DELAY END**  (ΚΑΘΥΣΤΕΡΗΣΗ ΤΕΛΟΥΣ) και χρησιμοποιείτε υγρό απορρυπαντικό, δεν συνιστούμε τη ρύθμιση προγράμματος χωρίς πρόπλυση.



ΚΛΕΙΔΩΜΑ ΑΣΦΑΛΕΙΑΣ

Πρόκειται για χαρακτηριστικό ασφαλείας. Για να ενεργοποιήσετε το κλείδωμα ασφαλείας, πατήστε ταυτόχρονα τα κουμπιά (5) **SPIN** (ΣΤΥΨΙΜΟ) (ΤΑΧΥΤΗΤΑ ΣΤΥΨΙΜΑΤΟΣ/ΑΝΤΛΗΣΗ/ΔΙΑΚΟΠΗ ΑΝΤΛΙΑΣ) και (7) **ΘΕΡΜΟΚΡΑΣΙΑ ΠΛΥΣΗΣ** °C και κρατήστε τα για τουλάχιστον τρία δευτερόλεπτα. Στην οθόνη εμφανίζεται το χρονόμετρο αντίστροφης μέτρησης. Η επιλογή θα επιβεβαιωθεί από ένα ηχητικό σήμα και μία ενδεικτική λυχνία (το σύμβολο \ominus) θα ανάψει). Ακολουθήστε την ίδια διαδικασία για να απενεργοποιήσετε το κλείδωμα ασφαλείας. Όσο είναι ενεργοποιημένο το κλείδωμα ασφαλείας, δεν είναι δυνατή η αλλαγή του προγράμματος, των ρυθμίσεων ή των πρόσθετων λειτουργιών. Το κλείδωμα ασφαλείας παραμένει ενεργό ακόμα και μετά την απενεργοποίηση του πλυντηρίου. Για λόγους ασφαλείας, το κλείδωμα ασφαλείας δεν εμποδίζει την απενεργοποίηση του πλυντηρίου από το κουμπί (1) ΕΝΕΡΓΟΠΟΙΗΣΗΣ/ΑΠΕΝΕΡΓΟΠΟΙΗΣΗΣ. Για να επιλέξετε ένα νέο πρόγραμμα, πρέπει πρώτα να απενεργοποιηθεί το κλείδωμα ασφαλείας.

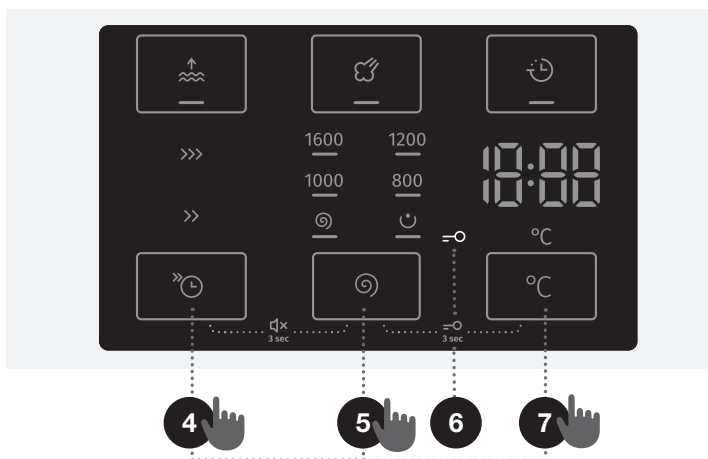

ΗΧΟΣ OFF











Για να απενεργοποιήσετε τους ήχους, πατήστε ταυτόχρονα τις θέσεις (4) **FAST** (ΓΡΗΓΟΡΟ) και (5) **SPIN** (ΣΤΥΨΙΜΟ) (ΤΑΧΥΤΗΤΑ ΣΤΥΨΙΜΑΤΟΣ/ΑΝΤΛΗΣΗ/ΔΙΑΚΟΠΗ ΑΝΤΛΙΑΣ) και κρατήστε τις πατημένες για τουλάχιστον 3 δευτερόλεπτα.

Για να ενεργοποιήσετε και πάλι τον ήχο, πατήστε ταυτόχρονα τις θέσεις (4) και (5) και κρατήστε τις πατημένες για τουλάχιστον 3 δευτερόλεπτα. Αν απενεργοποιήσετε τους ήχους, δεν θα υπάρχει κανένα ηχητικό σήμα στο τέλος του προγράμματος πλύσης.

Όταν το πλυντήριο απενεργοποιηθεί, όλες οι έξτρα λειτουργίες επιστρέφουν στις βασικές ή προσαρμοσμένες ρυθμίσεις τους, εκτός από τις ρυθμίσεις ηχητικού σήματος.

ΠΙΝΑΚΑΣ ΛΕΙΤΟΥΡΓΙΑΣ

Πρόγραμμα	FAST  (ΓΡΗΓΟΡΟ)	SUPER FAST >>> (ΠΟΛΥ ΓΡΗΓΟΡΟ)	DELAY END  (ΚΑΘΥΣΤΕΡΗΣΗ ΤΕΛΟΥΣ)	STEAM  (ΑΤΜΟΣ)	WATER+  (ΕΠΙΠΛΕΟΝ ΝΕΡΟ)	SPIN  (ΣΤΥΨΙΜΟ) (ΡΥΘΜΙΣΗ ΤΑΧΥΤΗΤΑΣ ΣΤΥΨΙΜΑΤΟΣ)	ΔΙΑΚΟΠΗ ΑΝΤΛΙΑΣ
 Cotton white  (Βαμβακερά λευκά) 40°C–90°C	•	•	•	•	•	•	•
 Cotton colour (Βαμβακερά χρωματιστά) 20°C–90°C	•	•	•		•	•	•
 Mix (Ανάμικτα) (Ανάμικτα ρούχα/ Συνθετικά) 20°C–60°C	•	•	•		•	•	•
 Wool (Μάλλινα) 20°C–40°C	•	•	•		•	•	•
 Eco 40-60							
 Power 59'/32' 40°C	•	•	•			•	•
 Speed 20' (Γρήγορο 20') 30°C			•			•	•
 Drum clean  (Πρόγραμμα αυτοκαθαρισμού)			•			•	•
 Spin/Drain (Στύψιμο) (Ταχύτητα στυψίματος/Αντληση) (Τμηματικό πρόγραμμα)						•	
 Rinse&Softening (Ξέβγαλμα& Μαλάκωμα υφασμάτων) (Τμηματικό πρόγραμμα)					•	•	•
 Pillow (Μαξιλάρια) 20°C–40°C	•	•	•		•	•	•
 Shirts  (Πουκάμισα με ατμό) 40°C	•	•	•	•	•	•	•

Πρόγραμμα	FAST  (ΓΡΗΓΟΡΟ)	SUPER FAST >>> (ΠΟΛΥ ΓΡΗΓΟΡΟ)	DELAY END  (ΚΑΘΥΣΤΕΡΗΣΗ ΤΕΛΟΥΣ)	STEAM  (ΑΤΜΟΣ)	WATER+  (ΕΠΙΠΛΕΟΝ ΝΕΡΟ)	SPIN  (ΣΤΥΨΙΜΟ) (ΡΥΘΜΙΣΗ ΤΑΧΥΤΗΤΑΣ ΣΤΥΨΙΜΑΤΟΣ)	ΔΙΑΚΟΠΗ ΑΝΤΛΙΑΣ
 Pets  (Κατοικίδια ζώα) (Αφαίρεση τριχών κατοικίδιων ζώων) 30°C–60°C	•	•	•	•	•	•	•
 Baby  (Βρεφικά ρούχα) 40°C–90°C	•	•	•	•	•	•	•
 Extra hygiene  (Έξτρα υγιεινό) 40°C–90°C	•	•	•	•	•	•	•
Daily wash (Καθημερινή πλύση) 30°C	•	•	•		•	•	•

- Μπορούν να χρησιμοποιηθούν πρόσθετες λειτουργίες

ΒΗΜΑ 5: ΕΝΑΡΞΗ ΠΡΟΓΡΑΜΜΑΤΟΣ

Πατήστε το κουμπί (3) **ΕΝΑΡΞΗ/ΠΑΥΣΗ**.

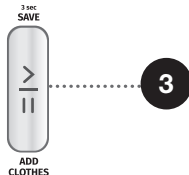

Στην οθόνη θα εμφανιστεί ο **ΧΡΟΝΟΣ ΠΟΥ ΑΠΟΜΕΝΕΙ ΜΕΧΡΙ ΤΗΝ ΟΛΟΚΛΗΡΩΣΗ ΤΟΥ ΠΡΟΓΡΑΜΜΑΤΟΣ** ή ο χρόνος **DELAY END** (ΚΑΘΥΣΤΕΡΗΣΗ ΤΕΛΟΥΣ) (αν έχει ρυθμιστεί).

Τα αντίστοιχα σύμβολα των επιλεγμένων λειτουργιών θα ανάψουν.

Αφού πιάσετε το κουμπί (3) **ΕΝΑΡΞΗ/ΠΑΥΣΗ**, μπορείτε να ρυθμίσετε την ταχύτητα στύψιματος (εκτός από την περίπτωση του Drum clean (Πρόγραμμα αυτοκαθαρισμού) και την λειτουργία **SPIN** (**ΣΤΥΨΙΜΟ**) (ΤΑΧΥΤΗΤΑ ΣΤΥΨΙΜΑΤΟΣ/ΑΝΤΛΗΣΗ/ΔΙΑΚΟΠΗ ΑΝΤΛΙΑΣ)). Το κλείδωμα προστασίας παιδιών μπορεί να ενεργοποιηθεί ή να απενεργοποιηθεί, ενώ οι άλλες ρυθμίσεις δεν μπορούν να αλλάξουν.

Αν ο **ΧΡΟΝΟΣ ΠΟΥ ΑΠΟΜΕΝΕΙ ΜΕΧΡΙ ΤΗΝ ΟΛΟΚΛΗΡΩΣΗ ΤΟΥ ΠΡΟΓΡΑΜΜΑΤΟΣ** αναβοσβήνει τρεις φορές στην οθόνη και ακούγεται κάποιο ηχητικό σήμα, αυτό σημαίνει ότι η πόρτα του πλυντηρίου είναι ανοιχτή ή ότι δεν έχει κλείσει καλά. Κλείστε την πόρτα του πλυντηρίου και πατήστε ξανά το πλήκτρο (3) **ΕΝΑΡΞΗ/ΠΑΥΣΗ** για να συνεχίσετε το πρόγραμμα πλύσης.

ΒΗΜΑ 6: ΛΗΞΗ ΤΟΥ ΠΡΟΓΡΑΜΜΑΤΟΣ ΠΛΥΣΗΣ

Το πλυντήριο θα υποδείξει το τέλος του προγράμματος πλύσης με ένα ηχητικό σήμα και στην οθόνη θα εμφανίζεται η ένδειξη **End** (Τέλος) μέχρι το πλυντήριο να μεταβεί σε λειτουργία χαμηλής αναμονής ή να απενεργοποιηθεί. Μετά από 5 λεπτά, η ένδειξη **End** (Τέλος) δεν θα εμφανίζεται πλέον.



1. Ανοίξτε την πόρτα της συσκευής.
2. Βγάλτε τα ρούχα από τον κάδο.
3. Σκουπίστε το λαστιχένιο παρέμβυσμα και το γυαλί της πόρτας.
4. Κλείστε την πόρτα!
5. Κλείστε τη βρύση παροχής νερού.
6. Απενεργοποιήστε τη συσκευή (πατήστε το πλήκτρο (1) **ΕΝΕΡΓΟΠΟΙΗΣΗΣ/ΑΠΕΝΕΡΓΟΠΟΙΗΣΗΣ**).
7. Βγάλτε το καλώδιο τροφοδοσίας από την πρίζα.

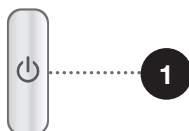

ΔΙΑΚΟΠΗ ΚΑΙ ΑΛΛΑΓΗ ΠΡΟΓΡΑΜΜΑΤΟΣ

ΤΕΡΜΑΤΙΣΜΟΣ ΜΕ ΤΟ ΧΕΡΙ

Για να **θέσετε σε παύση και να ακυρώσετε το πρόγραμμα πλύσης**, πατήστε το κουμπί (1) ΕΝΕΡΓΟΠΟΙΗΣΗΣ/ΑΠΕΝΕΡΓΟΠΟΙΗΣΗΣ. Οι ενδεικτικές λυχνίες θα αναβοσβήσουν στην οθόνη. Ταυτόχρονα, θα αρχίσει να αντλείται το νερό από τον κάδο. Όταν το νερό αντληθεί, η πόρτα του πλυντηρίου θα ξεκλειδώσει. Αν το πλυντήριο ρούχων είναι ζεστό, το πλυντήριο αυτόματα θα το ψύξει και θα αντλήσει/αποστραγγίσει το νερό.

ΠΡΟΣΩΠΙΚΕΣ ΡΥΘΜΙΣΕΙΣ

Μπορείτε να αλλάξετε τις βασικές ή προεπιλεγμένες ρυθμίσεις για κάθε πρόγραμμα πλύσης. Όταν επιλέγετε κάποιο πρόγραμμα πλύσης και πρόσθετες λειτουργίες, μπορείτε να αποθηκεύσετε αυτόν τον συνδυασμό πιέζοντας το κουμπί (3) ΕΝΑΡΞΗ/ΠΑΥΣΗ και κρατώντας το πατημένο για 3 δευτερόλεπτα (στην οθόνη εμφανίζεται αντίστροφη μέτρηση του χρόνου). Η ένδειξη **5 [** θα εμφανίζεται στην οθόνη.







Το πρόγραμμα θα παραμείνει αποθηκευμένο μέχρι να το αλλάξετε χρησιμοποιώντας την ίδια διαδικασία.

Μπορείτε να αλλάξετε τις προσωπικές ρυθμίσεις και να επαναφέρετε τις εργοστασιακές από το μενού χρήστη.

ΑΔΑΡΤΤΕCH

Όταν μια ρύθμιση του προγράμματος πλύσης χρησιμοποιείται τρεις φορές συνεχόμενα, αυτή η ρύθμιση αποθηκεύεται ως προεπιλογή και θα προτείνεται πάντα όταν επιλέγετε αυτό το πρόγραμμα πλύσης – αυτό ονομάζεται λειτουργία **ΑΔΑΡΤΤΕCH**. Αν αποθηκεύσετε χειροκίνητα τις ρυθμίσεις ενός προγράμματος πλύσης, η λειτουργία **ΑΔΑΡΤΤΕCH** σε αυτό το πρόγραμμα πλύσης απενεργοποιείται.

ΜΕΝΟΥ ΠΡΟΣΩΠΙΚΩΝ ΡΥΘΜΙΣΕΩΝ

Ενεργοποιήστε το πλυντήριο πατώντας το κουμπί (1) **ΕΝΕΡΓΟΠΟΙΗΣΗΣ/ΑΠΕΝΕΡΓΟΠΟΙΗΣΗΣ**. Πιέστε ταυτόχρονα τα πλήκτρα (4) **FAST**  (ΓΡΗΓΟΡΟ) και (7) **ΘΕΡΜΟΚΡΑΣΙΑ ΠΛΥΣΗΣ**  °C για να ανοίξετε το Μενού Προσωπικών Ρυθμίσεων. Οι ενδεικτικές λυχνίες για τις λειτουργίες **STEAM**  (ΑΤΜΟΣ) και **WATER+**  (ΕΠΙΠΛΕΟΝ ΝΕΡΟ) ανάβουν. Στην οθόνη LED εμφανίζεται ο αριθμός 1, ο οποίος δείχνει επίσης τη λειτουργία ρυθμίσεων. Περιστρέψτε τον διακόπτη επιλογής προγράμματος (2) προς τα αριστερά ή προς τα δεξιά για να επιλέξετε τη λειτουργία που θέλετε να αλλάξετε. Ο αριθμός 1 υποδεικνύει τις ρυθμίσεις ήχου και ο αριθμός 2 υποδεικνύει την επαναφορά των Προσωπικών ρυθμίσεων προγράμματος στις εργοστασιακές ρυθμίσεις. Εάν οι επιθυμητές ρυθμίσεις δεν επιλεγούν μέσα σε 20 δευτερόλεπτα, το πρόγραμμα θα επιστρέψει αυτόματα στο κυρίως μενού. Πιέστε το πλήκτρο (5) **SPIN**  (**ΣΤ΄ΥΨΙΜΟ**) (ΤΑΧΥΤΗΤΑ ΣΤΥΨΙΜΑΤΟΣ/ΑΝΤΛΗΣΗ/ΔΙΑΚΟΠΗ ΑΝΤΛΙΑΣ) για να επιβεβαιώσετε τις επιθυμητές λειτουργίες και τις ρυθμίσεις τους. Πιέστε το πλήκτρο (4) **FAST**  (ΓΡΗΓΟΡΟ) για να επιστρέψετε ένα βήμα πίσω. Η ένταση του ηχητικού σήματος μπορεί να ρυθμιστεί σε 4 επίπεδα (0 σημαίνει ότι ο ήχος είναι απενεργοποιημένος, 1 σημαίνει ότι ο ήχος των πλήκτρων είναι ενεργοποιημένος, 2 σημαίνει χαμηλή ένταση και 3

σημαίνει υψηλή ένταση). Επιλέξτε το επίπεδο έντασης περιστρέφοντας τον διακόπτη επιλογής προγράμματος (2) προς τα αριστερά ή προς τα δεξιά. Η χαμηλότερη ρύθμιση δείχνει ότι το ηχητικό σήμα είναι απενεργοποιημένο.

ΠΛΗΚΤΡΟ ΠΑΥΣΗΣ

Το πρόγραμμα πλύσης μπορεί πάντα να σταματήσει πιέζοντας το κουμπί (3) **ΕΝΑΡΞΗ/ΠΑΥΣΗ**. Το πρόγραμμα πλύσης **διακόπτεται προσωρινά** όταν ο χρόνος που απομένει μέχρι να ολοκληρωθεί το πρόγραμμα αναβοσβήνει στη μονάδα απεικόνισης. Εάν δεν υπάρχει νερό στον κάδο και η θερμοκρασία του νερού δεν είναι πολύ υψηλή, τότε η πόρτα θα ξεκλειδώσει μετά από ένα ορισμένο χρονικό διάστημα και θα μπορεί να ανοίξει. Για να συνεχίσετε το πρόγραμμα πλύσης, κλείστε πρώτα την πόρτα και, στη συνέχεια, πατήστε το κουμπί (3) **ΕΝΑΡΞΗ/ΠΑΥΣΗ**.

ΠΡΟΣΘΗΚΗ/ΑΦΑΪΡΕΣΗ ΡΟΥΧΩΝ ΚΑΤΑ ΤΗ ΛΕΙΤΟΥΡΓΙΑ ΤΟΥ ΠΛΥΝΤΗΡΙΟΥ

Μετά από ένα ορισμένο χρονικό διάστημα, η πόρτα του πλυντηρίου μπορεί να ανοίξει εάν η στάθμη και η θερμοκρασία του νερού είναι κάτω από ένα προκαθορισμένο όριο.

Εάν πληρούνται οι παρακάτω προϋποθέσεις, τότε η ηλεκτρονική κλειδαριά της πόρτας απενεργοποιείται και η πόρτα του πλυντηρίου μπορεί να ανοίξει. Η ένδειξη **Add** θα εμφανιστεί στην οθόνη:

- η θερμοκρασία του νερού στον κάδο πρέπει να είναι κατάλληλη,
- η στάθμη του νερού στον κάδο πρέπει να είναι κάτω από ένα ορισμένο επίπεδο.

Για να προσθέσετε ή να αφαιρέσετε ρούχα από το πλυντήριο κατά τη διάρκεια της λειτουργίας του προγράμματος, ακολουθήστε τα εξής βήματα:

1. Πατήστε το κουμπί (3) **ΕΝΑΡΞΗ/ΠΑΥΣΗ**.
2. Εάν πληρούνται όλες οι προϋποθέσεις ξεκλειδώματος της ηλεκτρονικής κλειδαριάς, μπορείτε να ανοίξετε την πόρτα του πλυντηρίου και να προσθέσετε ή να αφαιρέσετε ρούχα από τον κάδο.
3. Κλείστε την πόρτα του πλυντηρίου!
4. Πατήστε το κουμπί (3) **ΕΝΑΡΞΗ/ΠΑΥΣΗ**.

Το πρόγραμμα πλύσης θα συνεχιστεί.

☞ Αν προσθέσετε μια αρκετά μεγάλη ποσότητα ρούχων κατά τη διάρκεια της πλύσης, το αποτέλεσμα του προγράμματος ίσως είναι λιγότερο αποτελεσματικό, επειδή το πλυντήριο αρχικά είχε ανιχνεύσει μικρότερο φορτίο ρούχων και, επομένως, πρόσθεσε μικρότερη ποσότητα νερού. Η ανεπαρκής ποσότητα νερού σε σχέση με την ποσότητα των ρούχων μπορεί επίσης να προκαλέσει ζημιά στα ρούχα (τρίψιμο των στεγνών ρούχων) και ο χρόνος πλύσης μπορεί να είναι μεγαλύτερος.

☞ Ο χρόνος πλυσίματος θα συνεχίσει από το σημείο στο οποίο είχε διακοπεί το πρόγραμμα.

ΒΛΑΒΕΣ

Σε περίπτωση σφάλματος ή βλάβης, το πρόγραμμα θα διακοπεί.

Ένα ηχητικό σήμα θα σας ειδοποιήσει για αυτό το συμβάν (βλ. ΠΙΝΑΚΑΣ ΑΝΤΙΜΕΤΩΠΙΣΗΣ ΠΡΟΒΛΗΜΑΤΩΝ) και το σφάλμα θα εμφανιστεί στην οθόνη (E:XX).

ΔΙΑΚΟΠΗ ΡΕΥΜΑΤΟΣ

Σε περίπτωση διακοπής ρεύματος, το πρόγραμμα πλύσης διακόπτεται. Όταν αποκατασταθεί η παροχή ηλεκτρικού ρεύματος, το πρόγραμμα πλύσης θα συνεχίσει από το σημείο στο οποίο σταμάτησε. Με την ολοκλήρωση του κύκλου πλύσης, τα **End/ PF** θα εναλλάσσονται στην οθόνη. Αυτό ενημερώνει τον χρήστη για τη διακοπή ρεύματος και την επίδρασή της στην εκτέλεση του προγράμματος πλύσης. Ο χρόνος πλυσίματος θα συνεχίσει από το σημείο στο οποίο είχε διακοπεί το πρόγραμμα.

ΑΝΟΙΓΜΑ ΤΗΣ ΠΟΡΤΑΣ (ΠΑΥΣΗ/ΑΚΥΡΩΣΗ /ΑΛΛΑΓΗ ΠΡΟΓΡΑΜΜΑΤΟΣ)

Η πόρτα του πλυντηρίου μπορεί να ανοίξει, εάν η στάθμη του νερού στη συσκευή είναι αρκετά χαμηλή και η θερμοκρασία του νερού δεν είναι πολύ υψηλή.

☞ Αν το πλυντήριο δεν είναι συνδεδεμένο στο ρεύμα ή σε περίπτωση διακοπής ρεύματος κατά την εκτέλεση του προγράμματος, η πόρτα του πλυντηρίου δεν μπορεί να ανοίξει.

Σε αυτήν την περίπτωση, το πλυντήριο πρέπει να συνδεθεί σωστά στο ρεύμα ή να επικοινωνήσετε με έναν τεχνικό σέρβις.

ΕΜΦΑΝΙΣΗ ΤΟΥ ΑΡΙΘΜΟΥ ΟΛΟΚΛΗΡΩΜΕΝΩΝ ΚΥΚΛΩΝ ΠΛΥΣΗΣ

(ανάλογα με το μοντέλο)

Αν αποσυνδέσετε τη συσκευή από την παροχή ρεύματος, περιμένετε 10 δευτερόλεπτα και, στη συνέχεια, επανασυνδέστε το καλώδιο τροφοδοσίας. Στην οθόνη, εμφανίζονται, για 3 δευτερόλεπτα, πληροφορίες σχετικά με τον αριθμό των ολοκληρωμένων κύκλων πλύσης. Μετά από 3 δευτερόλεπτα, η συσκευή μεταβαίνει σε λειτουργία αναμονής.

ΚΑΘΑΡΙΣΜΟΣ & ΣΥΝΤΗΡΗΣΗ

⚠ Πριν τον καθαρισμό, αποσυνδέστε το πλυντήριο από το ρεύμα.

☹ Τα παιδιά δεν πρέπει να καθαρίζουν το πλυντήριο ούτε να εκτελούν εργασίες συντήρησης χωρίς κατάλληλη εποπτεία!

ΚΑΘΑΡΙΣΜΟΣ ΤΟΥ ΔΟΧΕΙΟΥ ΑΠΟΡΡΥΠΑΝΤΙΚΟΥ

☹ Η θήκη του απορρυπαντικού πρέπει να καθαρίζεται τουλάχιστον δύο φορές το μήνα.

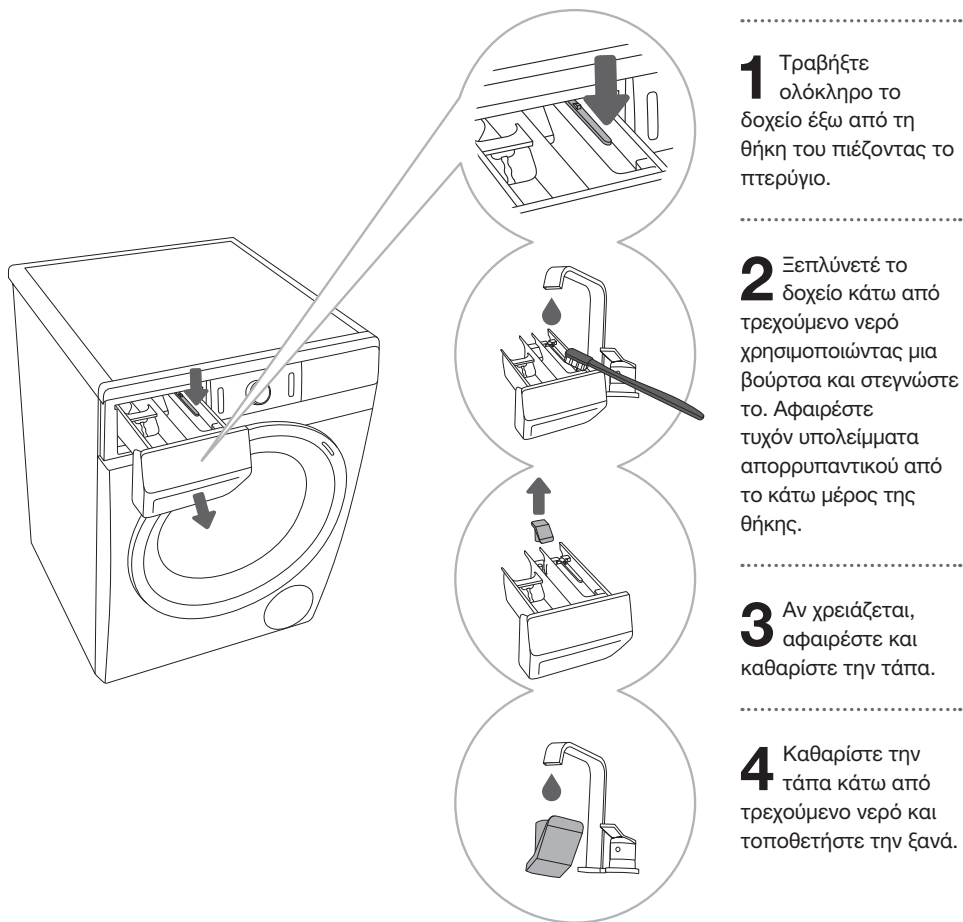

☹ Μην πλένετε το δοχείο απορρυπαντικού σε πλυντήριο πιάτων.

ΚΑΘΑΡΙΣΜΟΣ ΤΟΥ ΣΩΛΗΝΑ ΠΑΡΟΧΗΣ, ΤΟΥ ΚΙΒΩΤΙΟΥ ΤΟΥ ΔΟΧΕΙΟΥ ΑΠΟΡΡΥΠΑΝΤΙΚΟΥ, ΚΑΙ ΤΟΥ ΛΑΣΤΙΧΕΝΙΟΥ ΣΤΕΓΑΝΩΤΙΚΟΥ ΤΗΣ ΠΟΡΤΑΣ

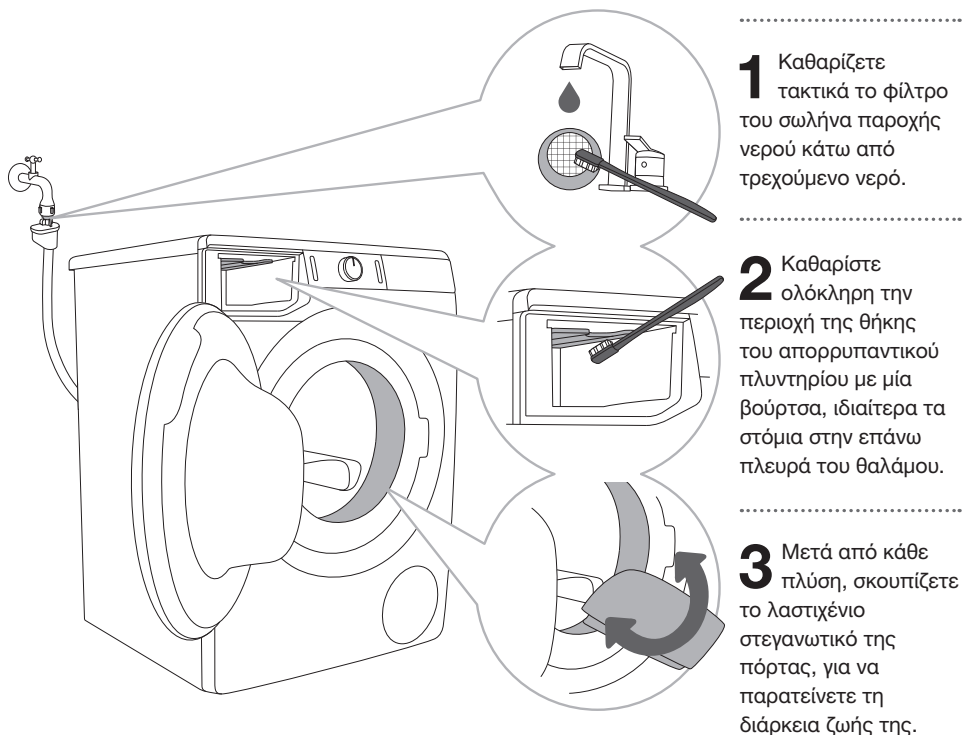

1 Καθαρίζετε τακτικά το φίλτρο του σωλήνα παροχής νερού κάτω από τρεχούμενο νερό.

2 Καθαρίστε ολόκληρη την περιοχή της θήκης του απορρυπαντικού πλυντηρίου με μία βούρτσα, ιδιαίτερα τα στόμια στην επάνω πλευρά του θαλάμου.

3 Μετά από κάθε πλύση, σκουπίζετε το λαστιχένιο στεγανωτικό της πόρτας, για να παρατείνετε τη διάρκεια ζωής της.

ΚΑΘΑΡΙΣΜΟΣ ΤΟΥ ΑΝΤΛΙΑΣ ΦΙΛΤΡΟΥ

☞ Στη διάρκεια του καθαρισμού, ενδέχεται να υπάρξει διαρροή μικρής ποσότητας νερού. Συνιστούμε να απλώσετε κάποιο απορροφητικό ύφασμα πριν ξεκινήσετε.

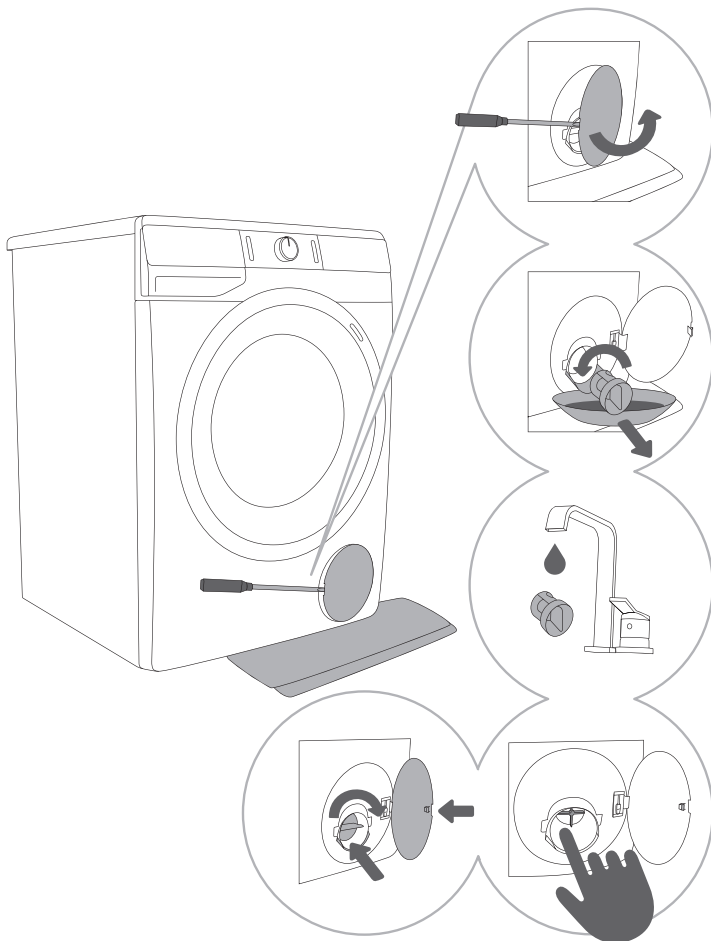

1 Ανοίξτε το κάλυμμα του αντλίας φίλτρο χρησιμοποιώντας ένα κατάλληλο εργαλείο (επίπεδο κατσαβίδι ή παρόμοιο εργαλείο).

2 Αφαιρέστε το χωνί παροχέτευσης του νερού πριν καθαρίσετε το αντλίας φίλτρο. Περιστρέψτε σταδιακά το αντλίας φίλτρο, αντίθετα με τη φορά των δεικτών του ρολογιού. Βγάλτε το αντλίας φίλτρο και αφήστε το νερό να στραγγίξει αργά.

3 Καθαρίστε καλά το αντλίας φίλτρο της αντλίας κάτω από τρεχούμενο νερό.

4,5 Αφαιρέστε όλα τα αντικείμενα και κάθε ακαθαρσία από το περιβλημα του φίλτρου και την προπέλα της αντλίας. Τοποθετήστε ξανά το αντλίας φίλτρο όπως φαίνεται στην εικόνα, και σφίξτε το κατά τη φορά των δεικτών του ρολογιού. Για σωστή μόνωση, η επιφάνεια της φλάντζας πρέπει να είναι καθαρή.

☞ Το αντλίας φίλτρο χρειάζεται περιστασιακά καθαρισμό, ιδιαίτερα μετά από πλύσιμο πολύ χνουδωτών ή παλιών ρούχων.

ΚΑΘΑΡΙΣΜΟΣ ΤΟΥ ΠΛΥΝΤΗΡΙΟΥ

⚠ Πριν καθαρίσετε τη συσκευή, αποσυνδέστε την από την παροχή ρεύματος.

Καθαρίστε το εξωτερικό του πλυντηρίου και την οθόνη χρησιμοποιώντας ένα μαλακό και υγρό βαμβακερό πανί και νερό.

⚠ Μην χρησιμοποιείτε διαλύτες ή καθαριστικά που θα μπορούσαν να προκαλέσουν ζημιά στο πλυντήριο (παρακαλούμε να τηρήσετε τις συστάσεις και τις προειδοποιήσεις που παρέχονται από τους κατασκευαστές του καθαριστικού).

☼ Μην καθαρίζετε το πλυντήριο με πιεστικό νερό!

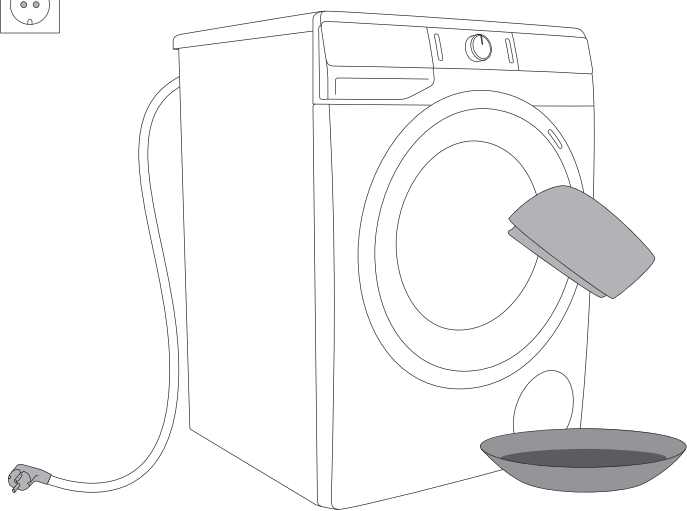

ΑΝΤΙΜΕΤΩΠΙΣΗ ΠΡΟΒΛΗΜΑΤΩΝ



ΤΙ ΠΡΕΠΕΙ ΝΑ ΚΑΝΕΤΕ ...?







Το πλυντήριο θα ελέγξει αυτόματα ορισμένες λειτουργίες κατά τη διάρκεια του κύκλου πλύσης. Εάν εντοπιστεί κάποια παρατυπία, αυτό θα υποδειχθεί με την αναφορά ένδειξης (E: XX) στην οθόνη. Το πλυντήριο θα συνεχίσει να αναφέρει το σφάλμα μέχρι να απενεργοποιηθεί. Οι διαταραχές από το περιβάλλον (π.χ. από το δίκτυο ηλεκτρικής ενέργειας) μπορούν να οδηγήσουν σε διάφορες αναφορές σφαλμάτων (βλ. ΠΙΝΑΚΑΣ ΑΝΤΙΜΕΤΩΠΙΣΗΣ ΠΡΟΒΛΗΜΑΤΩΝ). Στην περίπτωση αυτή:

- Απενεργοποιήστε το πλυντήριο και περιμένετε λίγα δευτερόλεπτα.
- Ενεργοποιήστε το πλυντήριο και επαναλάβετε το πρόγραμμα πλύσης.
- Τα περισσότερα σφάλματα λειτουργίας μπορούν να επιλυθούν από τον χρήστη (βλ. τον ΠΙΝΑΚΑ ΑΝΤΙΜΕΤΩΠΙΣΗΣ ΠΡΟΒΛΗΜΑΤΩΝ).
- Εάν η βλάβη επιμένει, καλέστε έναν εξουσιοδοτημένο τεχνικό.
- Οι επισκευές πρέπει να εκτελούνται μόνο από εξουσιοδοτημένο τεχνικό.



ΠΙΝΑΚΑΣ ΑΝΤΙΜΕΤΩΠΙΣΗΣ ΠΡΟΒΛΗΜΑΤΩΝ

Τα σφάλματα που εμφανίζονται στην οθόνη μπορεί να περιλαμβάνουν τα εξής:







Πρόβλημα/ σφάλμα	Ένδειξη στην οθόνη και περιγραφή προβλήματος	Τι πρέπει να κάνετε?
	Λανθασμένες ρυθμίσεις.	Επανεκκινήστε το πρόγραμμα. Αν το σφάλμα επιμένει, καλέστε έναν εξουσιοδοτημένο τεχνικό.
	Σφάλμα αισθητήρα θερμοκρασίας.	Το νερό παροχής είναι πολύ κρύο. Επαναλάβετε το πρόγραμμα πλύσης. Εάν το πλυντήριο αναφέρει αυτό το σφάλμα ξανά, καλέστε έναν εξουσιοδοτημένο τεχνικό.
	Σφάλμα κλειδώματος πόρτας.	Βεβαιωθείτε ότι η πόρτα του πλυντηρίου είναι κλειστή. Αποσυνδέστε το καλώδιο τροφοδοσίας από την πρίζα. Στη συνέχεια, βάλτε ξανά το καλώδιο τροφοδοσίας στην πρίζα και ενεργοποιήστε το πλυντήριο. Αν το σφάλμα επανεμφανιστεί, καλέστε έναν εξουσιοδοτημένο τεχνικό.







Πρόβλημα/ σφάλμα	Ένδειξη στην οθόνη και περιγραφή προβλήματος	Τι πρέπει να κάνετε?
	Σφάλμα πλήρωσης νερού.	Ελέγξτε τα εξής: <ul style="list-style-type: none"> • εάν είναι ανοιχτή η βαλβίδα εισαγωγής νερού, • εάν το φίλτρο στον σωλήνα παροχής νερού είναι καθαρό, • εάν παραμορφώνεται ο σωλήνας παροχής νερού (έχει γυρίσει, είναι φραγμένος κλπ.), • είναι η πίεση στο δίκτυο ύδρευσης μεταξύ 0.05 και 0.8 MPa (0,5–8 bar). <p>Στη συνέχεια, πατήστε το κουμπί (3) ENAPΞH/ ΠΑΥΣH για να συνεχίσετε το πρόγραμμα. Αν το σφάλμα επανεμφανιστεί, καλέστε έναν εξουσιοδοτημένο τεχνικό.</p>
	Σφάλμα θέρμανσης νερού	Επανεκκινήστε το πρόγραμμα. Αν το σφάλμα επιμένει, καλέστε έναν εξουσιοδοτημένο τεχνικό.
	Σφάλμα αποστράγγισης νερού	Ελέγξτε τα εξής: <ul style="list-style-type: none"> • εάν είναι καθαρό το φίλτρο της αντλίας, • εάν είναι φραγμένος ο σωλήνας εκκένωσης, • εάν είναι φραγμένη η αποχέτευση, • εάν ο εύκαμπτος σωλήνας εκκένωσης είναι τοποθετημένος κάτω από το μέγιστο και πάνω από το ελάχιστο ύψος (βλέπε ενότητα «ΕΓΚΑΤΑΣΤΑΣΗ ΚΑΙ ΣΥΝΔΕΣΗ/Σύνδεση και ασφάλιση του σωλήνα εκκένωσης νερού»). <p>Στη συνέχεια, πιέστε το κουμπί (3) ENAPΞH/ ΠΑΥΣH. Αν το σφάλμα επιμένει, καλέστε έναν εξουσιοδοτημένο τεχνικό.</p>
	Υπερβολική ποσότητα απορρυπαντικού.	Η μεγάλη ποσότητα απορρυπαντικού μπορεί να δημιουργήσει υπερβολικό αφρό στον κάδο. Δείτε την περιγραφή για το  .
	Ανιχνεύθηκε διαρροή νερού στην περιοχή του πλυντηρίου.	Απενεργοποιήστε και ενεργοποιήστε ξανά το πλυντήριο. Επιθεωρήστε το εξωτερικό της συσκευής. Αν δεν παρατηρήσετε διαρροές, μπορείτε να συνεχίσετε να χρησιμοποιείτε το πλυντήριο.
	Σφάλμα αισθητήρα στάθμης νερού.	Αποσυνδέστε το καλώδιο τροφοδοσίας από την πρίζα. Στη συνέχεια, βάλτε ξανά το καλώδιο τροφοδοσίας στην πρίζα και ενεργοποιήστε το πλυντήριο. Αν το σφάλμα επανεμφανιστεί, καλέστε έναν εξουσιοδοτημένο τεχνικό.

Πρόβλημα/ σφάλμα	Ένδειξη στην οθόνη και περιγραφή προβλήματος	Τι πρέπει να κάνετε?
	Υπερχείλιση νερού	Εάν υπάρχει νερό στον κάδο που υπερβαίνει ένα ορισμένο επίπεδο, και εμφανίζεται ένδειξη σφάλματος στην οθόνη, το πρόγραμμα πλύσης θα διακοπεί και το νερό θα αντληθεί από το πλυντήριο. Επανεκκινήστε το πρόγραμμα. Αν το σφάλμα επανεμφανιστεί, καλέστε έναν εξουσιοδοτημένο τεχνικό. Εάν υπάρχει νερό στον κάδο που υπερβαίνει ένα ορισμένο επίπεδο, και εμφανίζεται ένδειξη σφάλματος στην οθόνη, ενώ το πλυντήριο συνεχίζει να προσθέτει νερό, κλείστε την παροχή νερού και καλέστε έναν εξουσιοδοτημένο τεχνικό.
	Υπερβολική ποσότητα απορρυπαντικού.	Η μεγάλη ποσότητα απορρυπαντικού μπορεί να δημιουργήσει υπερβολικό αφρό στον κάδο. Δείτε την περιγραφή για το  .
	Σφάλμα κινητήρα	Τοποθετήστε χειροκίνητα τα ρούχα που έχουν κολλήσει ή μπερδευτεί και επαναλάβετε το πρόγραμμα πλύσης.
	Σφάλμα κατά το κλείδωμα της πόρτας.	Η πόρτα είναι κλειστή, αλλά δεν μπορεί να κλειδωθεί. Απενεργοποιήστε το πλυντήριο. Ενεργοποιήστε το ξανά και επανεκκινήστε το πρόγραμμα πλύσης. Αν το σφάλμα επανεμφανιστεί, καλέστε έναν εξουσιοδοτημένο τεχνικό.
	Σφάλμα κατά το ξεκλείδωμα της πόρτας.	Η πόρτα είναι κλειστή και δεν ξεκλείδώνει. Απενεργοποιήστε το πλυντήριο και στη συνέχεια ενεργοποιήστε το ξανά. Αν το σφάλμα επανεμφανιστεί, καλέστε έναν εξουσιοδοτημένο τεχνικό. Για να ανοίξετε την πόρτα, ανατρέξτε στην ενότητα »ΔΙΑΚΟΠΗ ΚΑΙ ΑΛΛΑΓΗ ΠΡΟΓΡΑΜΜΑΤΟΣ/Άνοιγμα πόρτας με το χέρι«.
	Βλάβη ηλεκτρονικού συστήματος πλυντηρίου	Αποσυνδέστε το καλώδιο τροφοδοσίας από την πρίζα. Στη συνέχεια, βάλτε ξανά το καλώδιο τροφοδοσίας στην πρίζα και ενεργοποιήστε το πλυντήριο. Αν το σφάλμα επανεμφανιστεί, καλέστε έναν εξουσιοδοτημένο τεχνικό.
	Βλάβη ηλεκτρονικού συστήματος πλυντηρίου	Αποσυνδέστε το καλώδιο τροφοδοσίας από την πρίζα. Στη συνέχεια, βάλτε ξανά το καλώδιο τροφοδοσίας στην πρίζα και ενεργοποιήστε το πλυντήριο. Αν το σφάλμα επανεμφανιστεί, καλέστε έναν εξουσιοδοτημένο τεχνικό.

Πρόβλημα/ σφάλμα	Ένδειξη στην οθόνη και περιγραφή προβλήματος	Τι πρέπει να κάνετε?
	Προειδοποίηση συστήματος για την ανίχνευση παρατεταμένης διακύμανσης τάσης στο πλυντήριο – 180 V > U > 260 V.	Ανιχνεύθηκε παρατεταμένη πτώση τάσης κάτω από τα 180 V ή ανύψωση τάσης πάνω από τα 260 V, γεγονός που μπορεί να επηρεάσει τη λειτουργία του πλυντηρίου. Ελέγξτε το δίκτυο παροχής ρεύματος στο οποίο έχετε συνδέσει το πλυντήριό σας.
	Προειδοποίηση συστήματος για την ανίχνευση εσφαλμένης συχνότητας ρεύματος δικτύου (50/60 Hz).	Όταν το πλυντήριο ενεργοποιήθηκε, το σύστημα ανίχνευσε εσφαλμένη συχνότητα ρεύματος, η οποία θα μπορούσε να επηρεάσει τη λειτουργία του πλυντηρίου. Τυχόν προβλήματα με το δίκτυο ηλεκτρισμού θα πρέπει να ελέγχονται και να επιλύονται.

Προειδοποιήσεις/πληροφορίες για τον χρήστη που μπορεί να εμφανιστούν στην οθόνη, μπορεί να περιλαμβάνουν τα εξής:

Προειδοποίηση/ πληροφορίες	Ένδειξη στην οθόνη	Αιτία και περιγραφή σφάλματος, τι να κάνετε?
	H λειτουργία ANTI CREASE (ΧΩΡΙΣ ΤΣΑΛΑΚΩΜΑ) που επιλέξατε ως τμήμα του προγράμματος πλύσης είναι ενεργοποιημένη και σε εξέλιξη.	Για να σταματήσετε τη λειτουργία ANTI CREASE (ΧΩΡΙΣ ΤΣΑΛΑΚΩΜΑ), πατήστε το κουμπί.
	Προειδοποίηση συστήματος αποστράγγισης νερού. Ένδειξη προειδοποίησης  .	Ειδοποίηση για μειωμένη ροή νερού στο στάδιο άντλησης. Ελέγξτε τα εξής: <ul style="list-style-type: none"> • εάν είναι καθαρό το φίλτρο αντλίας, • εάν είναι φραγμένοι οι εύκαμπτος σωλήνας εκκένωσης, • εάν είναι φραγμένη η αποχέτευση, • αν ο εύκαμπτος σωλήνας εκκένωσης είναι τοποθετημένος κάτω από το μέγιστο και πάνω από το ελάχιστο ύψος (βλέπε ενότητα »ΕΓΚΑΤΑΣΤΑΣΗ ΚΑΙ ΣΥΝΔΕΣΗ/Σύνδεση και ασφάλιση του σωλήνα εκκένωσης νερού«).
	Προειδοποίηση συστήματος για τη λειτουργία Drum clean (Πρόγραμμα αυτοκαθαρισμού) Αφού ολοκληρωθεί το πρόγραμμα πλύσης, οι ενδείξεις  και  θα εναλλάσσονται στην οθόνη.	Συνιστάται η εκτέλεση του προγράμματος Drum clean (Πρόγραμμα αυτοκαθαρισμού).

Προειδοποίηση/ πληροφορίες	Ένδειξη στην οθόνη	Αιτία και περιγραφή σφάλματος, τι να κάνετε?
	Προειδοποίηση συστήματος για την ανίχνευση υπερβολικής ποσότητας αφρού κατά τη διάρκεια του προγράμματος πλύσης.	<p>Σε περίπτωση υπερβολικού αφρού στο πλυντήριο ή διαρροής αφρού από τη θήκη του απορρυπαντικού, τα πλυμένα ρούχα πρέπει να ξεβγαθούν καλά με μεγάλη ποσότητα νερού. Επιλέξτε ένα πρόγραμμα πλύσης, αλλά μην προσθέσετε καθόλου απορρυπαντικό.</p> <ul style="list-style-type: none"> • Συσιστούμε την επιλογή του προγράμματος Rinse & Softening (Ξέβγαλμα&Μαλάκωμα υφασμάτων) • Μειώστε την ποσότητα του απορρυπαντικού που προσθέτετε.
	Προειδοποίηση διακοπής ρεύματος (»PF«/Διακοπή Ρεύματος)	<p>Το σύστημα ανίχνευσε διακοπή ρεύματος κατά τη διάρκεια της εξέλιξης του προγράμματος πλύσης, γεγονός που επηρέασε τη λειτουργική εκτέλεση του προγράμματος. Ελέγξτε το δίκτυο παροχής ρεύματος στο οποίο έχετε συνδέσει το πλυντήριό σας.</p>
	Προειδοποίηση – U:L0 (τάση κάτω από 180 V)	<p>Ανιχνεύθηκε παρατεταμένη πτώση της τάσης κάτω των 180 V, η οποία μπορεί να επηρεάσει τη λειτουργία του πλυντηρίου. Ελέγξτε το δίκτυο παροχής ρεύματος στο οποίο είναι συνδεδεμένο το πλυντήριο ρούχων σας.</p>
	Δεν ανταποκρίνεται η οθόνη ούτε τα κουμπιά	<p>Βγάλτε το καλώδιο τροφοδοσίας από την πρίζα. Ελέγξτε αν η τάση παροχής είναι κατάλληλη για το πλυντήριο (220–240 V). Στη συνέχεια, τοποθετήστε ξανά το καλώδιο στην πρίζα και ενεργοποιήστε το πλυντήριο.</p>
	Προειδοποίηση – U:Hi (τάση πάνω από 260 V)	<p>Ανιχνεύθηκε παρατεταμένη αύξηση της τάσης άνω των 260 V, η οποία μπορεί να επηρεάσει τη λειτουργία του πλυντηρίου. Ελέγξτε το δίκτυο παροχής ρεύματος στο οποίο είναι συνδεδεμένο το πλυντήριο ρούχων σας.</p>
	Το πλυντήριο είναι σε κατάσταση αναμονής, έτοιμο να επαναλάβει το πρόγραμμα πλύσης Ο χρόνος που απομένει μέχρι την ολοκλήρωση του προγράμματος ανάβει και σβήνει εναλλάξ στην οθόνη.	Για να συνεχίσετε το πρόγραμμα πλύσης, πατήστε το κουμπί (3) ENAPΞΗ/ΠΑΥΣΗ .

Προειδοποίηση/ πληροφορίες	Ένδειξη στην οθόνη	Αιτία και περιγραφή σφάλματος, τι να κάνετε?
	<p>Προετοιμασία για το ξεκλείδωμα της πόρτας Οι ενδεικτικές λυχνίες θα αναβοσβήνουν στην οθόνη.</p>	<p>Περιμένετε έως ότου ολοκληρωθεί η διαδικασία. Εάν δεν υπάρχει ένδειξη σφάλματος μετά τη διαδικασία, μπορείτε να ξεκινήσετε νέο πρόγραμμα. Το νερό πρέπει να αποστραγγιστεί. Περιμένετε να ξεκλειδώσει η πόρτα.</p>

☞ **Θόρυβος και δόνηση** – βεβαιωθείτε ότι η συσκευή είναι επίπεδη χρησιμοποιώντας τα ρυθμιζόμενα πόδια, και ότι τα κόντρα παξιμάδια είναι καλά βιδωμένα.

Τα άνισα κατανεμημένα ρούχα και οι στοίβες ρούχων στον κάδο του πλυντηρίου μπορούν να προκαλέσουν προβλήματα όπως δόνηση και θορυβώδης λειτουργία. Το πλυντήριο ρούχων ανιχνεύει τέτοια προβλήματα και το σύστημα UKS* (*σύστημα ελέγχου σταθερότητας) θα ενεργοποιηθεί. Μικρότερα φορτία (π.χ. μία πετσέτα, ένα πουλόβερ, ένα μπουρνούζι κ.λπ.) ή ρούχα κατασκευασμένα από υλικά με ειδικές γεωμετρικές ιδιότητες είναι σχεδόν αδύνατο να διανεμηθούν ομοιόμορφα στον κάδο του πλυντηρίου (παντόφλες, μεγάλα αντικείμενα κ.λπ.). Αυτό έχει ως αποτέλεσμα πολλές προσπάθειες αναδιανομής των ρούχων, κάτι που οδηγεί σε μεγαλύτερη διάρκεια προγράμματος. Σε ακραίες περιπτώσεις δυσμενών συνθηκών, το πρόγραμμα μπορεί να ολοκληρωθεί χωρίς τον κύκλο στυψίματος.
Το σύστημα UKS* (* σύστημα ελέγχου σταθερότητας) επιτρέπει την σταθερή λειτουργία και την μεγαλύτερη διάρκεια ζωής της πλυντηρίου.

Εάν τα προβλήματα παραμένουν παρά την τήρηση των παραπάνω συμβουλών, καλέστε έναν εξουσιοδοτημένο τεχνικό.

ΣΥΝΤΗΡΗΣΗ

Πριν καλέσετε τον τεχνικό

Όταν επικοινωνείτε με το κέντρο σέρβις, αναφέρετε τον τύπο πλυντηρίου (1), τον κωδικό/ αναγνωριστικό (2), τον αριθμό μοντέλου (3) και τον αριθμό σειράς (4).

Ο τύπος, ο κωδικός, το μοντέλο και ο σειριακός αριθμός του πλυντηρίου βρίσκονται στην πινακίδα με τα ονομαστικά στοιχεία στην εσωτερική πλευρά της πόρτας του πλυντηρίου.

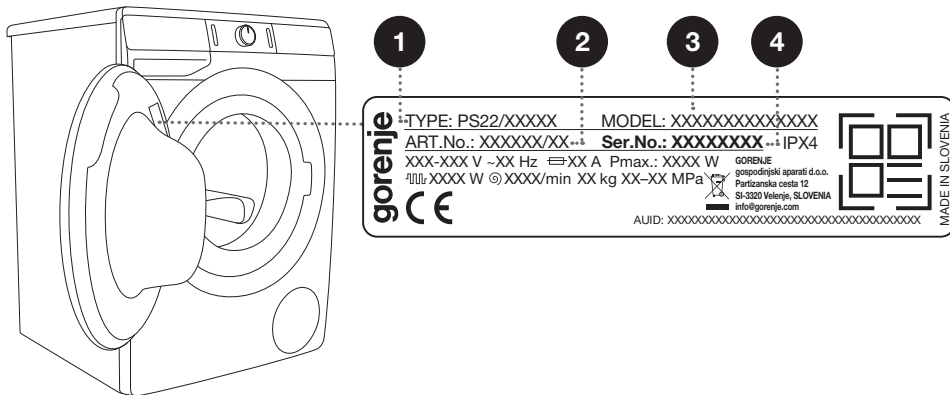

⚠ Σε περίπτωση βλάβης, χρησιμοποιείτε μόνο εγκεκριμένα εξαρτήματα από εξουσιοδοτημένους κατασκευαστές.

⚠ Η επισκευή ή οποιαδήποτε αξίωση εγγύησης που προκύπτει από εσφαλμένη σύνδεση ή χρήση του πλυντηρίου δεν καλύπτεται από την εγγύηση. Σε τέτοιες περιπτώσεις, το κόστος επισκευής θα χρεωθεί στον χρήστη.

☹ Η εγγύηση δεν καλύπτει αναλώσιμα, μικρές αποκλίσεις στο χρώμα, αυξημένο θόρυβο που προκύπτει από την ηλικία της συσκευής και δεν επηρεάζει τη λειτουργικότητά της, ούτε τα αισθητικά ελαττώματα των εξαρτημάτων, τα οποία δεν επηρεάζουν τη λειτουργικότητα και την ασφάλεια της συσκευής.

☹ Η εγγύηση δεν καλύπτει σφάλματα ή βλάβες που οφείλονται σε διαταραχές από το περιβάλλον (χτύπημα κερανού, βλάβη ηλεκτρικού δικτύου, φυσικές καταστροφές κλπ.).

Μπορείτε να δείτε τον πρόσθετο εξοπλισμό και τα αξεσουάρ συντήρησης στην ιστοσελίδα μας: www.gorenje.com

ΣΥΣΤΑΣΕΙΣ ΓΙΑ ΠΛΥΣΙΜΟ ΚΑΙ ΟΙΚΟΝΟΜΙΚΗ ΧΡΗΣΗ ΤΟΥ ΠΛΥΝΤΗΡΙΟΥ

Πλύνετε τα καινούργια χρωματιστά ρούχα ξεχωριστά την πρώτη φορά.

Πλύνετε τα πολύ λερωμένα ρούχα σε μικρές ποσότητες, με περισσότερο απορρυπαντικό σε σκόνη ή με κύκλο πρόπλυσης.

Απλώστε ένα ειδικό σκεύασμα αφαίρεσης λεκέδων στους επίμονους λεκέδες πριν πλύνετε τα ρούχα.

Για τα ελαφρώς λερωμένα ρούχα προτείνουμε ένα πρόγραμμα χωρίς κύκλο πρόπλυσης, την χρήση μικρότερων προγραμμάτων (π.χ. **FAST**) και χαμηλότερη θερμοκρασία πλύσης.

Εάν πλένετε συχνά τα ρούχα σε χαμηλές θερμοκρασίες με υγρό απορρυπαντικό, ενδέχεται να δημιουργηθούν βακτηρίδια που μπορεί να προκαλέσουν οσμές στο πλυντήριο. Για να αποφύγετε αυτήν την πιθανότητα, σας συνιστούμε να ενεργοποιείτε περιστασιακά το πρόγραμμα Drum clean (Πρόγραμμα αυτοκαθαρισμού) (βλ. τον ΠΙΝΑΚΑ ΠΡΟΓΡΑΜΜΑΤΩΝ).

Συνιστούμε να αποφεύγετε το πλύσιμο πολύ μικρών ποσοτήτων ρούχων, καθώς αυτό θα οδηγήσει σε υπερβολική χρήση ενέργειας και σε κακή απόδοση του πλυντηρίου.

Ξεδιπλώστε τα τυχόν διπλωμένα ρούχα πριν τα τοποθετήσετε στον κάδο. Χρησιμοποιείτε μόνο απορρυπαντικά πλυντηρίου.

Εάν η σκληρότητα του νερού υπερβαίνει τα 14°dH, θα πρέπει να χρησιμοποιηθεί μαλακτικό νερού. Οι ζημιές του θερμαντικού στοιχείου που οφείλονται σε εσφαλμένη χρήση αποσκληρυντικού νερού δεν καλύπτονται από την εγγύηση. Ελέγξτε τις πληροφορίες για την σκληρότητα του νερού στην τοπική εταιρεία ύδρευσης ή στην αρμόδια αρχή.

Η χρήση λευκαντικών με βάση το χλώριο δεν συνιστάται, καθώς μπορεί να προκαλέσει ζημιά στον θερμαντήρα.

Μην προσθέτετε στο δοχείο απορρυπαντικού σκόνη που έχει σβολιάσει, καθώς αυτό μπορεί να φράξει τις σωληνώσεις του πλυντηρίου.

Όταν χρησιμοποιείτε συμπυκνωμένα υγρά προϊόντα φροντίδας ρούχων, συνιστούμε την αραιώση τους με νερό για να αποφευχθεί η απόφραξη της αποστράγγισης του δοχείου διανομής. Τα υγρά απορρυπαντικά προορίζονται για προγράμματα πλύσης χωρίς κύκλο πρόπλυσης.

Σε υψηλότερες ταχύτητες στύψιματος, υπάρχει λιγότερη υπολειμματική υγρασία στα ρούχα. Ως αποτέλεσμα, το στέγνωμα των ρούχων σε στεγνωτήριο θα είναι πιο οικονομικό και ταχύτερο.

Κλίμακα σκληρότητας	Βαθμός σκληρότητας			
	°dH (°N)	mg mol/l	°fH (°F)	p.p.m.
1 – μαλακό	< 8,4	< 1,5	< 15	< 150
2 – μέτριο	8,4–14	1,5–2,5	15–25	150–250
3 – σκληρό	> 14	> 2,5	> 25	> 250

☞ Ελέγξτε τις πληροφορίες για την σκληρότητα του νερού στην τοπική εταιρεία ύδρευσης ή στην αρμόδια αρχή.

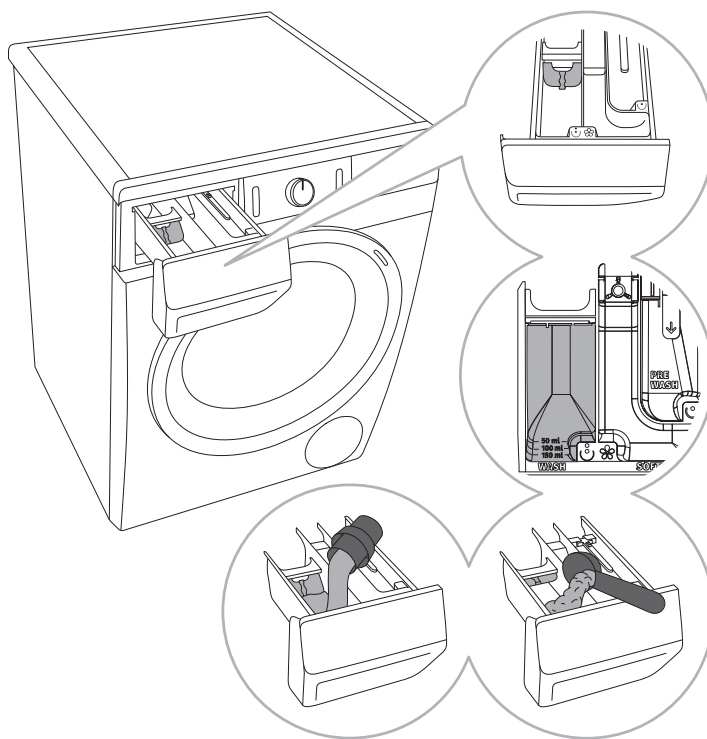

1 Ένας ειδικός διαχωριστής παρέχεται μαζί με το πλυντήριο, ο οποίος επιτρέπει την προσθήκη υγρού απορρυπαντικού στο κυρίως δοχείο πλύσης (αριστερό τμήμα).

2 Δείκτης στάθμης σκόνης και υγρού απορρυπαντικού

3 Όταν χρησιμοποιείτε απορρυπαντικό σε σκόνη, πρέπει να σηκώνετε τον διαχωριστή.

4 Όταν χρησιμοποιείτε υγρό απορρυπαντικό, ο διαχωριστής πρέπει να είναι κλειστός.

Σύμβολα των τμημάτων της θήκης του απορρυπαντικού

☺	Πρόπλυση
☺	Κύρια πλύση
☺	Μαλακτικό

☞ Συνιστούμε την προσθήκη απορρυπαντικού σε σκόνη ακριβώς πριν από τον κύκλο πλυσίματος. Αν το προσθέσετε νωρίτερα, βεβαιωθείτε ότι η θήκη απορρυπαντικού και το αντίστοιχο δοχείο είναι εντελώς στεγνά, πριν προσθέσετε το απορρυπαντικό: διαφορετικά, το απορρυπαντικό σε σκόνη ίσως σβολιάσει πριν την έναρξη της διαδικασίας πλύσης.

☞ Ρίξτε το μαλακτικό στη θήκη του απορρυπαντικού, μέσα στο δοχείο με το σύμβολο ☞. Τηρήστε τις συμβουλές που αναγράφονται στη συσκευασία του μαλακτικού.

☞ Μη γεμίζετε το δοχείο του μαλακτικού πάνω από την ένδειξη μέγιστης χωρητικότητας (μέγιστο επιτρεπόμενο επίπεδο). Διαφορετικά, το μαλακτικό θα πέσει στα ρούχα πολύ νωρίς, με συνέπεια μια μη αποτελεσματική πλύση.

ΔΕΛΤΙΟ ΠΛΗΡΟΦΟΡΙΩΝ

ΔΕΛΤΙΟ ΠΛΗΡΟΦΟΡΙΩΝ ΤΥΠΟΥ ΠΡΟΪΟΝΤΟΣ Σύμφωνα με τον κανονισμό ΕΕ αριθ. 2019/2014 (εξαρτάται από το μοντέλο)

Όνομα/επωνυμία του προμηθευτή ή εμπορικό σήμα:				
Διεύθυνση προμηθευτή (²):				
Αναγνωριστικό του μοντέλου:				
Γενικές παράμετροι προϊόντος:				
Παράμετρος	Τιμή	Παράμετρος	Τιμή	
Όνομαστική χωρητικότητα (³) (kg)	x,x	Διαστάσεις σε cm	Ύψος	x
			Πλάτος	x
			Βάθος	x
EEI _w (⁴)	x,x	Τάξη ενεργειακής απόδοσης (⁵)	[A/B/C/D/E/F/G] (⁶)	
Δείκτης απόδοσης πλυσίματος (⁷)	x,xxx	Αποτελεσματικότητα ξεβγάλματος (g/kg) (⁸)	x,x	
Κατανάλωση ενέργειας σε kWh ανά κύκλο, με βάση το πρόγραμμα »eco 40-60«. Η πραγματική κατανάλωση ενέργειας εξαρτάται από τον τρόπο χρήσης της συσκευής.	x,xxx	Κατανάλωση νερού σε λίτρα ανά κύκλο, με βάση το πρόγραμμα »eco 40-60«. Η πραγματική κατανάλωση νερού εξαρτάται από τον τρόπο χρήσης της συσκευής και από τη σκληρότητα του νερού.	x	
Μέγιστη θερμοκρασία μέσα στα υπό επεξεργασία ρούχα (⁹) (°C)	Όνομαστική χωρητικότητα	x	Απομένουσα περιεκτικότητα σε υγρασία (⁹) (%)	x,x
	στο ήμισυ	x		
	στο ένα τέταρτο	x		
Ταχύτητα περιστροφής (¹⁰) (στρ/λεπτό)	Όνομαστική χωρητικότητα	x	Τάξεις απόδοσης του περιστροφικού συψίματος (¹¹)	[A/B/C/D/E/F/G] (⁶)
	στο ήμισυ	x		
	στο ένα τέταρτο	x		
Διάρκεια προγράμματος (¹²) (ω: λλ)	Όνομαστική χωρητικότητα	x:xx	Τύπος	[εντοιχιζόμενο/ελεύθερο]
	στο ήμισυ	x:xx		
	στο ένα τέταρτο	x:xx		

Εκπομπές αερομεταφερόμενου ακουστικού θορύβου κατά την περιστροφή ^(α) (dB (A) re 1 pW)	x	Τάξη εκπομπών αερομεταφερόμενου ακουστικού θορύβου ^(α) (φάση περιστροφής)	[A/B/C/D] ^(β)
Κατάσταση εκτός λειτουργίας (W)	x,xx	Κατάσταση αναμονής (W)	x,xx
Καθυστέρηση έναρξης (W) (κατά περίπτωση)	x,xx	Δικτυωμένη αναμονή (W) (κατά περίπτωση)	x,xx
Ελάχιστη διάρκεια της εγγύησης που προσφέρει ο προμηθευτής ^(β):			
Το προϊόν αυτό έχει σχεδιαστεί για να ελευθερώνει ιόντα αργύρου κατά τη διάρκεια του κύκλου πλυσίματος		[NAI/OXI]	

Πρόσθετες πληροφορίες:

Διαδικτυακός σύνδεσμος προς την ιστοσελίδα του προμηθευτή όπου βρίσκονται οι πληροφορίες του σημείου 9 στοιχείο α) του παραρτήματος II του κανονισμού (ΕΕ) 2019/2023 της Επιτροπής ^(α) ^(β):

^(α) για το πρόγραμμα »eco 40-60«.

^(β) αλλαγές των στοιχείων αυτών δεν θεωρούνται σημαντικές για τους σκοπούς του άρθρου 4 παράγραφος 4 του κανονισμού (ΕΕ) 2017/1369.

^(γ) εάν η βάση δεδομένων για τα προϊόντα δημιουργεί αυτόματα το οριστικό περιεχόμενο αυτού του τετραγωνιδίου, ο προμηθευτής δεν εισάγει τα στοιχεία αυτά.

ΛΕΙΤΟΥΡΓΙΑ ΧΑΜΗΛΗΣ ΑΝΑΜΟΝΗΣ

Εάν δεν εκτελέσετε κανένα πρόγραμμα ή δεν επιλέξετε καμία ρύθμιση μετά την ενεργοποίηση του πλυντηρίου (κουμπί **ΕΝΕΡΓΟΠΟΙΗΣΗΣ/ΑΠΕΝΕΡΓΟΠΟΙΗΣΗΣ** (1)), η μονάδα ένδειξης θα απενεργοποιηθεί μετά από 5 λεπτά και θα τεθεί σε λειτουργία αναμονής για εξοικονόμηση ενέργειας.

Η μονάδα απεικόνισης θα ενεργοποιηθεί εκ νέου εάν περιστρέψετε τον διακόπτη επιλογής προγράμματος (2) ή πιέσετε το κουμπί **ΕΝΕΡΓΟΠΟΙΗΣΗΣ/ΑΠΕΝΕΡΓΟΠΟΙΗΣΗΣ** (1). Εάν δεν κάνετε τίποτα για 5 λεπτά μετά το τέλος ενός προγράμματος, η μονάδα απεικόνισης θα απενεργοποιηθεί για εξοικονόμηση ενέργειας.

P_o = σταθμισμένη ισχύ όταν είναι απενεργοποιημένο [W]	< 0,5
P_I = σταθμισμένη ισχύ όταν βρίσκεται σε κατάσταση αναμονής [W]	< 0,5
T_I = χρόνος αναμονής [μιν.].]	5,00

ΑΠΟΡΡΙΨΗ

Η **συσκευασία** των συσκευών μας είναι φιλική προς το περιβάλλον, μπορεί να ανακυκλωθεί, να απορριφθεί ή να αποσυντεθεί χωρίς να υπάρχει κανένας κίνδυνος για το περιβάλλον. Όλα τα υλικά συσκευασίας έχουν την αντίστοιχη σήμανση.



Το **σύμβολο** στο προϊόν ή τη συσκευασία του, σημαίνει ότι το προϊόν αυτό δεν μπορεί να θεωρηθεί οικιακό απόρριμμα. Θα πρέπει να παραδοθεί στα κατάλληλα σημεία συλλογής για να γίνει ανακύκλωση των ηλεκτρικών και ηλεκτρονικών εξαρτημάτων του.

Κατά την **απόρριψη** μιας παροπλισμένης συσκευής, μην ξεχάσετε να αφαιρέσετε το καλώδιο και να καταστρέψετε την ασφάλεια της πόρτας για να μην μπορεί να κλείσει (ασφάλεια παιδιών).

Εξασφαλίζοντας τη σωστή **απόρριψη** του προϊόντος, συνεισφέρετε στην αποφυγή ενδεχόμενων αρνητικών συνεπειών για το περιβάλλον και την ανθρώπινη υγεία, οι οποίες θα μπορούσαν να προκληθούν από τη λανθασμένη μεταχείριση του προϊόντος. Για περισσότερες πληροφορίες σχετικά με το προϊόν, παρακαλούμε επικοινωνήστε με τις δημοτικές αρχές, τις υπηρεσίες αποκομιδής ή το κατάστημα από όπου αγοράσατε το προϊόν.

Διατηρούμε το δικαίωμα αλλαγών και σφαλμάτων στις οδηγίες χρήσης.

