

HR

# DETALJNE UPUTE ZA UPORABU PERILICE RUBLJA

**gorenje**



Život je danas kompliciran. Učinimo barem njegu rublja jednostavnom! Vaša nova perilica rublja svojom će inovativnom tehnologijom i najnovijim dostignućima na području njege rublja doprinijeti pojednostavljenju vaših svakodnevnih kućanskih poslova. Najnovija tehnologija koja se upotrebljava u našoj perilici rublja osigurava najbolju njegu za svaki odjevni predmet uz minimalno gužvanje. Vaša perilica rublja istovremeno je i prijazna do okoline jer je najekonomičnija u potrošnji električne energije, vode i deterdženta.

Ova perilica rublja namijenjena je isključivo uporabi u kućanstvu. Molimo vas da je ne koristite za rublje s oznakom da nije pogodno za pranje u perilici rublja.

U uputama ćete opaziti simbole koji imaju sljedeće značenje:



Informacija, savjet, ideja ili preporuka



Upozorenje za opasnost



Upozorenje za opasnost električnog udara



Upozorenje za opasnost vruće površine



Upozorenje za požarnu opasnost



Vrlo je važno da upute iz korisničkog priručnika pažljivo pročitate.

# SADRŽAJ

<b>4 SIGURNOSNE PREDOSTROŽNOSTI</b> ..... <b>8 OPIS PERILICE RUBLJA</b> 9 Tehnički podatci 10 Ploča za upravljanje	<b>UVOD</b>
<b>12 POSTAVLJANJE I PRIKLJUČENJE</b> 12 Uklanjanje transportnih blokada 13 Pomicanje i ponovni transport 13 Odabir prostorije 13 Ugađanje visine perilice rublja pomoću podesivih nožica 14 Način postavljanja perilice rublja 16 Priklučenje na dovod vode 17 Namještanje cijevi za odvod vode 18 Priklučenje na električnu instalaciju ..... <b>19 PRIJE PRVE UPORABE</b>	<b>PRIPREMA PERILICE RUBLJA PRIJE PRVE UPORABE</b>
<b>20 KORACI PRANJA (1 - 6)</b> 20 1. Korak: Pridržavajte se etiketa na rublju 21 2. Korak: Priprema za pranje rublja 23 3. Korak: Odabir programa pranja 28 4. Korak: Odabir dodatnih funkcija 34 5. Korak: Upućivanje programa pranja 34 6. Korak: Završetak programa pranja ..... <b>35 PREKIDI I PROMJENA PROGRAMA</b> ..... <b>38 ČIŠĆENJE I ODRŽAVANJE</b> 38 Čišćenje dozirne posude 39 Čišćenje mrežice dovodne cijevi, kućišta dozirne posude i gumene brtve vrata 40 Čišćenje filtra crpke 41 Čišćenje vanjštine perilice rublja	<b>KORACI PRANJA</b>  <b>ČIŠĆENJE I ODRŽAVANJE PERILICE RUBLJA</b>
<b>42 RJEŠAVANJE PROBLEMA</b> 42 Što učiniti ...? 42 Tabela smetnji i grešaka u radu 47 Servisiranje ..... <b>48 SAVJETI ZA PRANJE I ZA ŠTEDLJIVU UPORABU PERILICE</b> <b>51 INFORMACIJSKI LIST</b> <b>53 ZBRINJAVANJE ISTROŠENOG UREDAJA</b>	<b>RJEŠAVANJE PROBLEMA</b>  <b>OSTALO</b>

# SIGURNOSNE PREDOSTROŽNOSTI



**Prije početka uporabe perilice rublja obvezno pročitajte upute za uporabu.**

**Molimo vas da perilicu rublja ne koristite ako prije toga niste pročitali i razumjeli upute za uporabu.**

**Upute za uporabu perilice rublja prilagođene su različitim tipovima/modelima perilica, stoga su u njima možda opisane i određene postavke i oprema koje vaša perilica rublja nema.**

**Nepridržavanje uputa za uporabu, odnosno nepravilna uporaba perilice rublja može prvesti do oštećenja na rublju ili stroju, a može doći i do ozljeda korisnika. Upute za uporabu držite spremjene negdje u blizini perilice rublja.**

Upute za uporabu možete pogledati i na našoj internetnoj stranici [www.gorenje.com](http://www.gorenje.com).

**Uređaj je namijenjen za uporabu u kućanstvu i u sličnim okruženjima, kao što su:**

- kuhinje za osoblje u trgovačkim lokalima, uredima i u drugim radnim okruženjima,
- seoska domaćinstva,
- gostima u hotelima, motelima i drugim vrstama stambenih prostora,
- objekti koji nude usluge noćenja s doručkom.

Pridržavajte se uputa za pravilno postavljanje perilice rublja Gorenje i za priključenje na vodovodnu i električnu instalaciju (pogledati poglavlje »POSTAVLJANJE I PRIKLJUČENJE«).

Priključenje na vodovodnu i električnu instalaciju mora obaviti osposobljena stručna osoba.

Popravke i održavanje kod kojih je u pitanju sigurnost ili kapacitet stroja, moraju također obaviti osposobljeni stručnjaci.

Da bi izbjegli možebitne opasnosti, **oštećen priključni kabel** smije zamijeniti isključivo proizvođač, njegov serviser, ili druga ovlaštena osoba.

Perilicu rublja nije dozvoljeno priključiti na električnu instalaciju koristeći vanjske daljinske naprave za upravljanje, primjerice programske satove, niti je priključiti na instalaciju koju dobavljač električne energije redovito uključuje i isključuje.

**Perilicu rublja nemojte držati u prostorijama u kojima bi se temperatura mogla spustiti do ispod 5°C**, jer bi se na toj temperaturi dijelovi perilice rublja mogli oštetiti zbog zamrznute vode.

Otvori za prozračivanje na dnu perilice rublja ne smiju biti blokirani tepihom.

**Za priključenje perilice rublja na vodovodnu instalaciju** obvezno koristite priloženo dovodno crijevo i brtvila. Tlak vode treba biti između 0,05 i 0,8 MPa (0,5–8 bara).

Za priključenje perilice rublja na vodovodnu instalaciju morate koristiti novu priključnu cijev; staru priključnu cijev ne smijete ponovno uporabiti.

Kraj odvodne cijevi ne smije biti uronjen u ispuštajuću vodu.

Prije početka pranja pritisnite vrata na označenom mjestu da se zabrave. Tijekom odvijanja programa pranja vrata nije moguće otvoriti.

**Preporučujemo da prije prvog pranja** odstranite možebitnu nečistoću iz bubnja perilice rublja koristeći program Cotton 90°C (Pamuk 90°C) (pogledati TABELU PROGRAMA).

**Nakon završenog pranja zatvorite vodovodnu slavinu i izvucite utikač perilice rublja iz zidne utičnice.**

Perilicu rublja koristite isključivo za pranje kako je to opisano u uputama iz korisničkog priručnika. Perilica nije namijenjena za suho pranje.

Koristite samo sredstva za strojno pranje i njegu rublja. Ne možemo odgovarati za možebitna oštećenja ili za obojenost brtvi i plastičnih dijelova koji su posljedica nepravilne primjene sredstava za bijeljenje i bojanje rublja.

**Za uklanjanje naslaga kamenca iz vode** koristite sredstva koja imaju dodano sredstvo za zaštitu od korozije. Uvijek se pridržavajte uputa proizvođača. Odstranjivanje naslaga kamenca završite višekratnim ispiranjem, ili upućivanjem programa Drum clean (Samočišćenje/Samočistivi program), čime ćete uspješno odstraniti sve ostatke kiselina (primjerice octa, ...).

 Nemojte koristiti sredstva za čišćenje koja sadrže topila, jer postoji mogućnost stvaranja (tvorbe) otrovnih plinova, oštećenja uređaja, i opasnosti od zapaljenja i eksplozije.

Tijekom programa pranja ne ispuštaju se ioni srebra.

Stroj nije namijenjen za to da ga koriste osobe (uključivši i djecu), koje su tjelesno ili duševno zaostale, ili im nedostaje iskustvo i znanje. Takve osobe moraju dobiti upute o uporabi stroja od osoba, odgovornih za njihovu sigurnost.

## **SIGURNOST DJECE**

Prije no što zatvorite vrata perilice rublja i uputite program pranja, provjerite je li se u bubnju nalazi bilo što drugo osim rublja (primjerice da se nije slučajno dijete popelo u bubanj perilice rublja i sa unutrašnje strane zatvorilo vrata).

Sredstva za pranje i omekšavanje rublja držite izvan domašaja djece.

**Uključite sigurnosnu blokadu za djecu** (pogledati poglavlje »ODABIR POSTAVKI/Sigurnosna zaštita za djecu«).

**Djeci mlađoj od tri godine nemojte dozvoliti približavanje uređaju, osim ako su čitavo vrijeme pod vašim nadzorom.**

**Perilica rublja izrađena je u skladu sa svim propisanim sigurnosnim standardima.**

Ovu perilicu rublja smiju koristiti djeca starija od osam godina, kao i osobe smanjenih fizičkih, osjetilnih ili mentalnih sposobnosti, odnosno osobe s nedostatkom iskustava i znanja u rukovanju uređajem, ali samo ako uređajem rukuju pod odgovarajućim nadzorom, i ako su dobile odgovarajuće upute u vezi sa sigurnom uporabom uređaja, i ako razumiju opasnosti povezane s nepravilnim rukovanjem uređajem. Djeci nemojte dozvoliti da koriste uređaj kao igračku. Također nemojte dozvoliti da djeca učestvuju u čišćenju i održavanju perilice bez odgovarajućeg nadzora.

## **OPASNOST OD VRUĆE POVRŠINE**

Na višim temperaturama pranja staklo vrata se zagrije. Pazite da se ne opečete. Pobrinite se da se djeca ne igraju u blizini stakla vrata.

**Perilica rublja smije se upotrebljavati samo s isporučanim kabelom za napajanje.**

# OPIS PERILICE RUBLJA

## SPRIJEDA

- 1 Upravljačka ploča
- 2 Tipka start/prekid
- 3 Gumb za odabir programa
- 4 Tipka za uključenje/isključenje
- 5 Dozirna posuda
- 6 Vrata
- 7 Tipska pločica
- 8 Filtar crpke

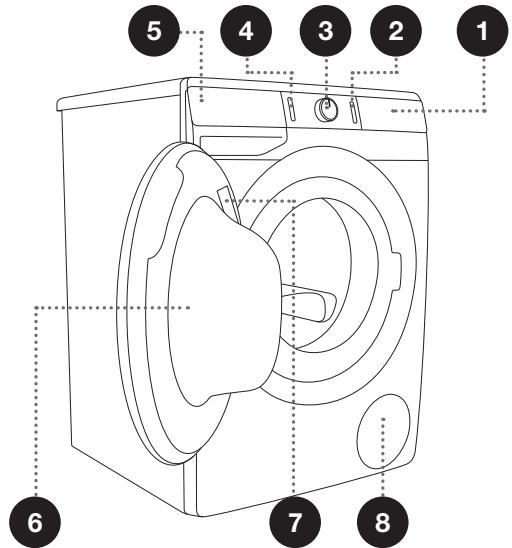

## STRAGA

- 1 Cijev za dovod vode
- 2 Priključni kabel
- 3 Cijev za odvod vode
- 4 Podesive nožice

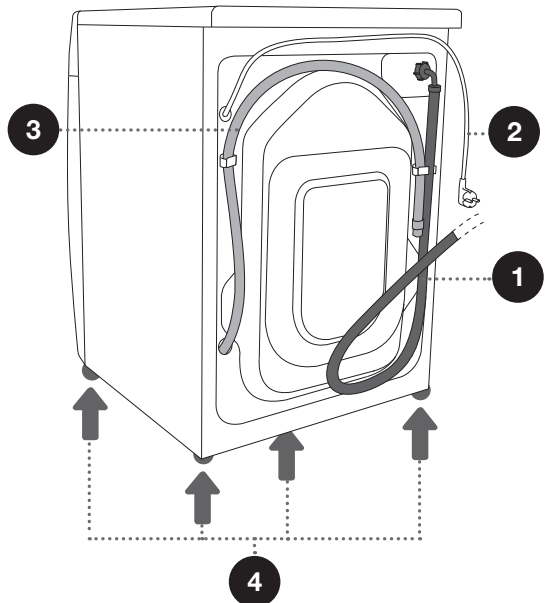



# TEHNIČKI PODATCI

## (OVISNO O MODELU)

Natpisna pločica s osnovnim podacima o perilici rublja nalazi se na unutarnjoj strani vrata perilice rublja (pogledajte poglavlje »OPIS PERILICE RUBLJA«).

Maksimalno punjenje	Pogledati tipsku pločicu		
Širina	600 mm	600 mm	600 mm
Visina	850 mm	850 mm	850 mm
Dubina perilice rublja (a)	465 mm	545 mm	610 mm
Dubina sa zatvorenim vratima	495 mm	577 mm	640 mm
Dubina sa otvorenim vratima (b)	980 mm	1062 mm	1125 mm
Težina perilice rublja	X kg (ovisno o modelu)		
Nazivni napon	Pogledati tipsku pločicu		
Priključna snaga	Pogledati tipsku pločicu		
Priključak	Pogledati tipsku pločicu		
Pritisak vode	Pogledati tipsku pločicu		
Struja	Pogledati tipsku pločicu		
Frekvencija	Pogledati tipsku pločicu		

Tipska pločica

gorenje

TYPE: PS22/XXXXX      MODEL: XXXXXXXXXXXXXXXX

ART.No.: XXXXXX/XX      Ser.No.: XXXXXXXX      IPX4

XXX-XXX V ~XX Hz ⇔ XX A Pmax.: XXXX W

⚡ XXXX W Ⓢ XXXX/min XX kg XX-XX MPa



CE

GORENJE  
gospodinjinski aparati d.o.o.  
Partizanska cesta 12  
SI-3320 Velenje, SLOVENIA  
info@gorenje.com

MADE IN SLOVENIA

AUID: XX

# PLOČA ZA UPRAVLJANJE

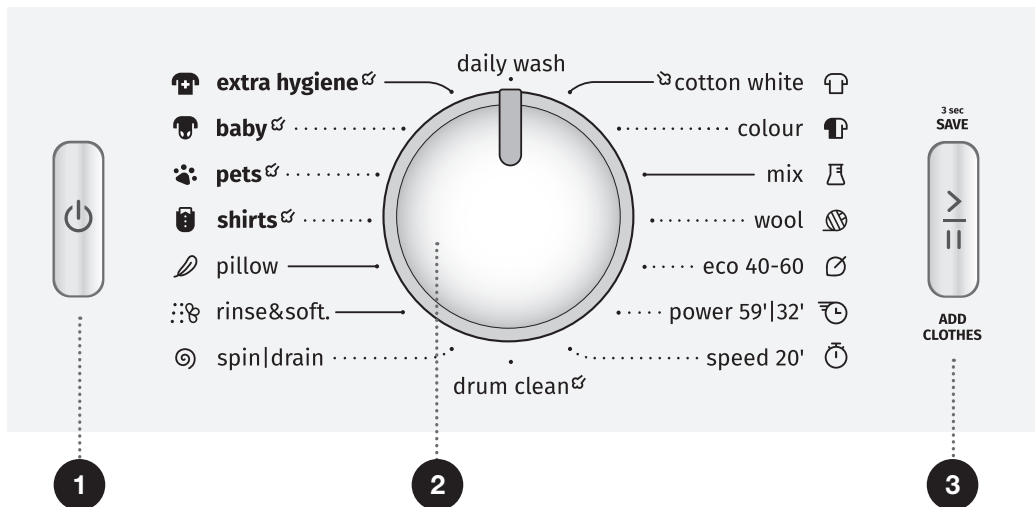

## 1 TIPKA ZA UKLJUČENJE/ ISKLJUČENJE

Za upućivanje u rad i isključenje perilice, te za prekid (resetiranje) programa pranja.

## 2 GUMB ZA ODABIR PROGRAMA

## 3 TIPKA START/PREKID

Za upućivanje u rad i privremeni prekid izvođenja programa.

Tipka bljeska kod upućivanja u rad i kod prekida rada; nakon početka odvijanja programa tipka zasvijetli stalno.

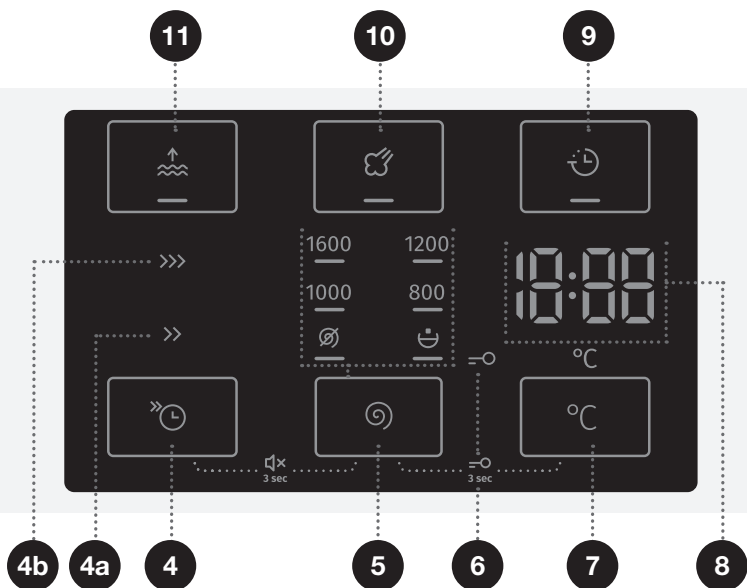



## 4 Funkcija FAST (BRZO)

4a FAST >> (HITRO)

4b SUPER FAST >>> (SUPER BRZO)

Kraće trajanje programa za pranje

## 5 SPIN (OKRETAJI CENTRIFUGE –

CIJEĐENJA 1600/ CRPENJE-IZBACIVANJE VODE / CRPKA STOP 

Mogućnost podešavanja okretaja centrifuge

## 4+5 Zvuk ON/OFF (UKLJUČENJE/ ISKLJUČENJE)

Pritisnite pozicije 4+5 i držite ih pritisnute 3 sekunde.

## 6 Osvjetljenje simbola SIGURNOSNE BLOKADE ZA DJECU

## 7 TEMPERATURA PRANJA °C

Mogućnost postavljanja temperature pranja

## 5+7 Blokada za djecu ON/OFF (UKLJUČENJE/ISKLJUČENJE)

Pritisnite pozicije 5+7 i držite ih pritisnute 3 sekunde.

## 8 Na POKAZIVAČU (ZASLONU) prikazuje se

sljedeće:

- dostupne funkcije,
- preostalo vrijeme do završetka programa,
- informacije za korisnika.

## 9 DELAY END (ODGAĐANJE KRAJA)

Mogućnost postavljanja vremena do završetka programa pranja

## 10 STEAM (PARA) Mogućnost aktiviranja funkcije nježnog pranja

## 11 WATER+ (VODA+) Mogućnost odabira veće razine vode

# POSTAVLJANJE I PRIKLJUČENJE

☞ Odstranite svu ambalažu. Kod uklanjanja ambalaže pazite da se ne ozlijedite, i da ne oštetite perilicu rublja ostrim predmetom.

## UKLANJANJE TRANSPORTNIH BLOKADA

⚠ Prije prve uporabe perilice rublja obvezno odstranite transportne blokade, jer će inače kod upućivanja blokirane perilice rublja u rad nastati oštećenja. Garancija za popravak takvih oštećenja ne važi!

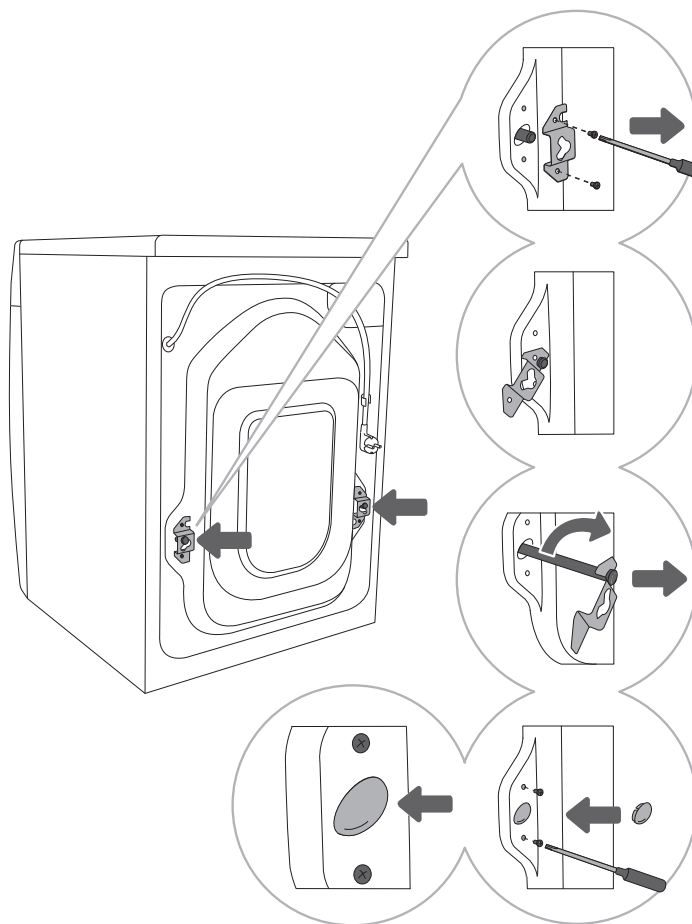

**1** Odmaknite cijevi i odvijte vijke na stražnjoj strani perilice. Skinite oba kutna profila.

**2** Kutne profile zakvačite u zareze na šipkama za blokadu - desnog prije toga okrenite na drugu stranu.

**3** Koristeći kutne profile zaokrenite sigurnosne šipke za 90° i izvucite ih.

**4** Plastične čepove ugurajte u otvore nastale nakon izvlačenja blokiranih šipki, i privijte natrag vijke koje ste u točki 1 odvili. Plastične čepove naći ćete priložene u vrećici kompleta zajedno s korisničkim priručnikom za upo-rabu perilice rublja.

## POMICANJE I PONOVI TRANSPORT

☞ Ukoliko perilicu rublja namjeravate pomicati odnosno prevoziti, morate ponovno namjestiti kutne profile i ugurati barem jednu šipku za blokiranje stroja, čime ćete spriječiti da tijekom prijevoza dođe do eventualnih oštećenja zbog vibracija (pogledati poglavlje »POSTAVLJANJE I PRIKLJUČENJE/Skidanje transportnih blokada«). Ako ste transportne šipke ili kutne profile u međuvremenu izgubili, kod proizvođača možete naručiti nove.

## ODABIR PROSTORIJE

☞ Tlo na kojem stoji perilica mora imati betonsku podlogu, i mora biti suho i čisto, inače bi se perilica mogla pomicati. Očistite i donju površinu podesivih nožica.

☞ Perilica rublja mora stajati vodoravno i stabilno na čvrstoj podlozi.

☞ Ako perilicu rublja namjeravate postaviti na izdignutu stabilnu podlogu, potrebno ju je dodatno zaštititi od prevrtanja.

## UGAĐANJE VISINE PERILICE RUBLJA POMOĆU PODESIVIH NOŽICA

Uređaj namjestite koristeći libelu i ključeve 32 (za nožice) i 17 (za matice). Ključevi nisu priloženi.

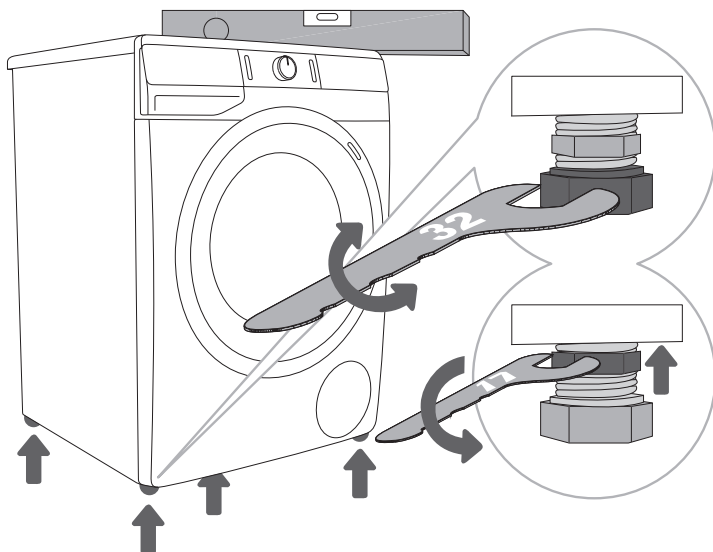

**1** Perilicu izravnajte uzdužno i poprečno okretanjem podesivih nožica.

**2** Nakon podešavanja visine nožica, dobro privijte matice ključem broj 17 okrećući ih prema dnu perilice ↑ (pogledati sliku).

⚠ Uzrok za vibracije, pomicanje perilice po prostoriji i glasno djelovanje može biti nepravilno ugađanje podesivih nožica. Neispravno ugođene i izravnane podesive nožice nisu predmet garancije.

⚠ Ponekad se prilikom rada perilice rublja pojave i neobični ili jači šumovi koji su za perilicu rublja neuobičajeni, i koji su također najčešće posljedica neispravnog postavljanja.

## NAČIN POSTAVLJANJA PERILICE RUBLJA

Ako imate sušilicu rublja Gorenje prikladnih (jednakih) dimenzija, možete je postaviti na perilicu rublja Gorenje, uz obavezno korištenje vakumskih nožica, ili je možete staviti na tlo uz perilicu rublja (slike 1 i 3).

Ako imate perilicu rublja Gorenje koja je manjih dimenzija (min. dubina 545 mm) od same sušilice rublja Gorenje, morate dodatno kupiti nosač sušilice rublja (slika 2). Obavezno morate koristiti vakuumske nožice! Dodatna oprema (nosač sušilice (a), vakuumske nožice (b) i zidni nosač (c)) mogu se kupiti u servisnom centru.

Površina na koju se smije postaviti uređaj, mora biti čista i ravna.

Perilica rublja Gorenje na koju želite namjestiti sušilicu rublja Gorenje, mora biti sposobna izdržati težinu sušilice rublja Gorenje (pogledati poglavlje »OPIS SUŠILICE RUBLJA/Tehnički podatci«).

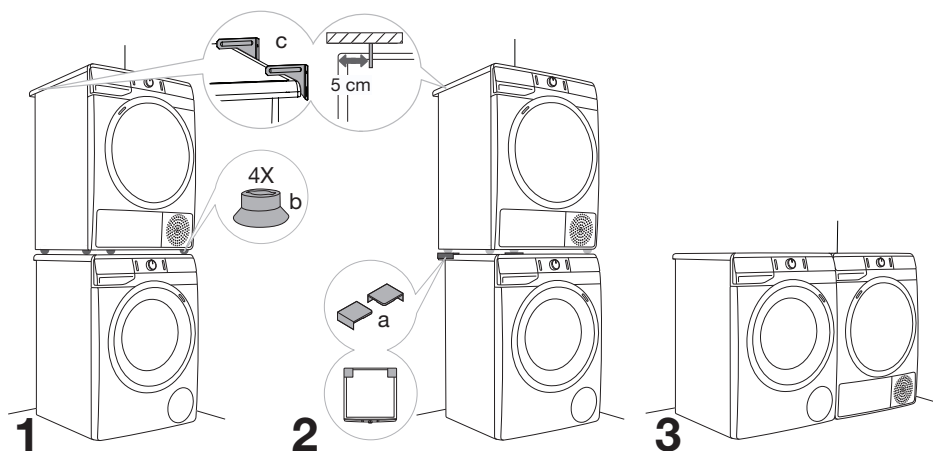

## Razmaci oko perilice rublja

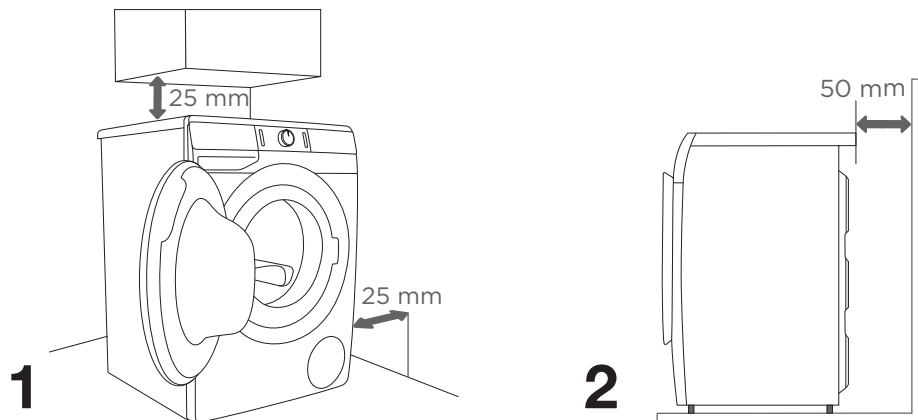

⚠ Perilica rublja ne smije dodirivati zidove niti susjedne elemente. Za optimalan rad perilice rublja preporučujemo da se pridržavate razmaka od zidova kako je prikazano na slici.

U slučaju neuvažavanja minimalnih propisanih razmaka, ne možemo garantirati siguran i ispravan rad perilice rublja. Može doći i do pregrijavanja (slika 1 i 2).

⚠ Perilicu rublja nije preporučljivo ugraditi ispod pulta.

---

## Otvaranje vrata perilice rublja (pogled odozgo)

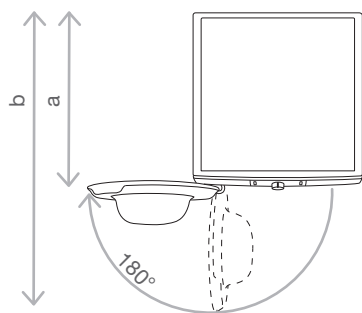

Pogledajte poglavlje »OPIS PERILICE RUBLJA/  
Tehnički podatci«.

a = Dubina perilice rublja

b = Dubina s otvorenim vratima

# PRIKLJUČENJE NA DOVOD VODE

Cijev privijte na vodovodnu slavinu.

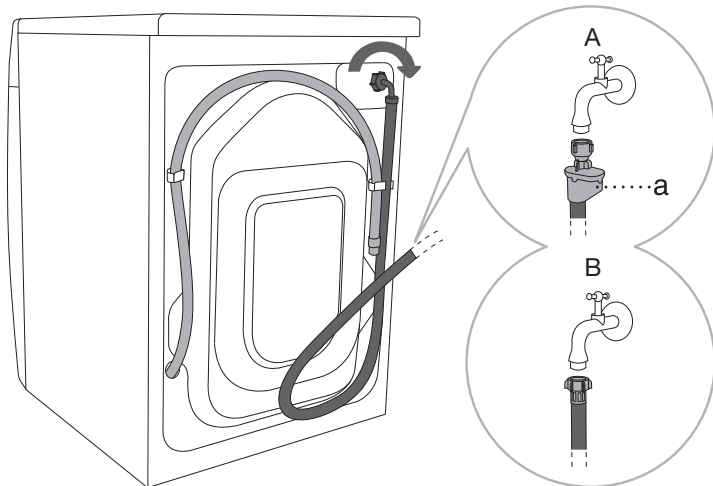

**A** AQUA - STOP  
(Imaju samo određeni modeli)

U slučaju oštećenja unutarnje cijevi uključi se sustav blokade koji prekida dovod vode do perilice rublja. Prozorčić (a) se u tom slučaju oboji crveno. Dovodnu cijev je potrebno zamijeniti.

**B** OBIČAN  
PRIKLJUČAK

☞ Za normalan rad perilice, tlak u vodovodnoj mreži treba biti između 0,05 i 0,8 MPa (0,5–8 bara). Minimalan dinamični tlak vode možete utvrditi mjerenjem količine ispuštene vode. 1,2 litre vode treba teći iz potpuno otvorene slavine za 30 sekundi.

☞ Dovodnu cijev potrebno je priviti rukom dovoljno snažno (max. 2 Nm) da spoj cijevi ne propušta vodu. Nakon pričvršćenja cijevi obavezno provjerite vodonepropusnost cijevi. Korištenje kliješta ili drugog sličnog alata za montažu cijevi nije dozvoljena zbog mogućnosti oštećenja navoja matice.

☞ Koristite isključivo dovodnu cijev koja je priložena k uređaju. Nemojte koristiti rabljene, niti bilo koje druge cijevi.

☞ Kod spajanja dovodne cijevi obratite pažnju da slavinu spojite na takav način da omogućuje dovoljan i nesmetan protok vode.



# NAMJEŠTANJE CIJEVI ZA ODVOD VODE

Odvodnu cijev namjestite u umivaonik ili kadu za kupanje, odnosno spojite izravno u sifonski izljev (minimalni promjer priključka za odvod je 4 cm). Kraj odvodne cijevi smije biti najviše 100 cm i najmanje 60 cm od tla. Odvodnu cijev možete montirati na tri načina (A, B, C).

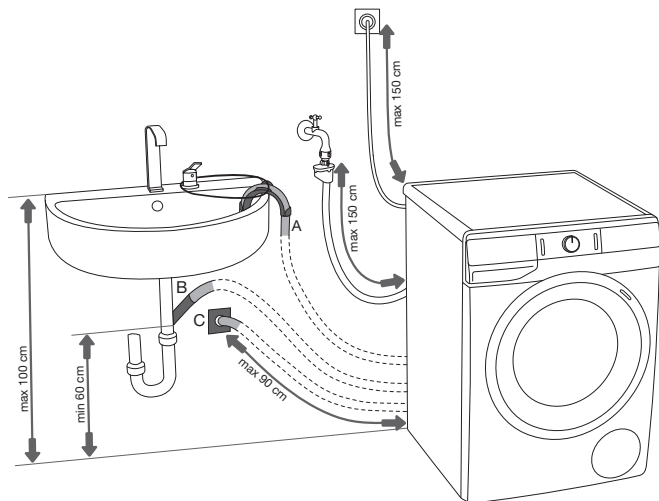

**A** Odvodnu cijev moguće je namjestiti u umivaonik ili kadu za kupanje. Kroz otvor u plastičnom koljenu odgovarajućim konopcem pričvrstite cijev da ne klizne na pod.

**B** Odvodnu cijev možete spojiti izravno u izljev umivaonika.

**C** Odvodnu cijev također je moguće namjestiti u zidni sifonski izljev, koji mora biti pravilno ugrađen da ga je moguće očistiti.

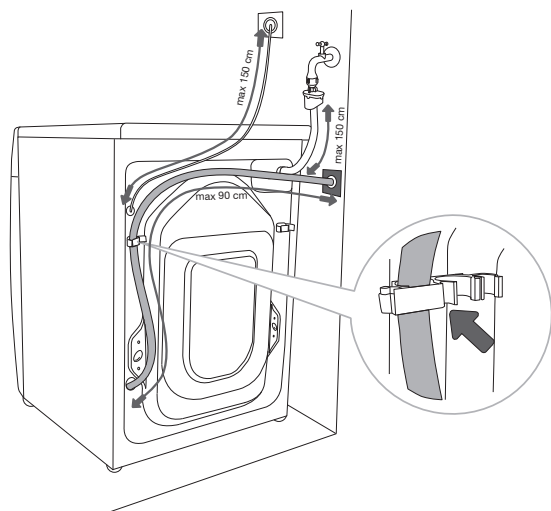

**D** Odvodna cijev mora biti pričvršćena i zakvačena na klin na stražnjoj stranici perlice rublja, kao što je prikazano na slici.

⚠ U slučaju neuvažavanja pravilnog pričvršćenja odvodne cijevi, ne možemo garantirati ispravan rad perlice rublja.

# PRIKLJUČENJE NA ELEKTRIČNU INSTALACIJU

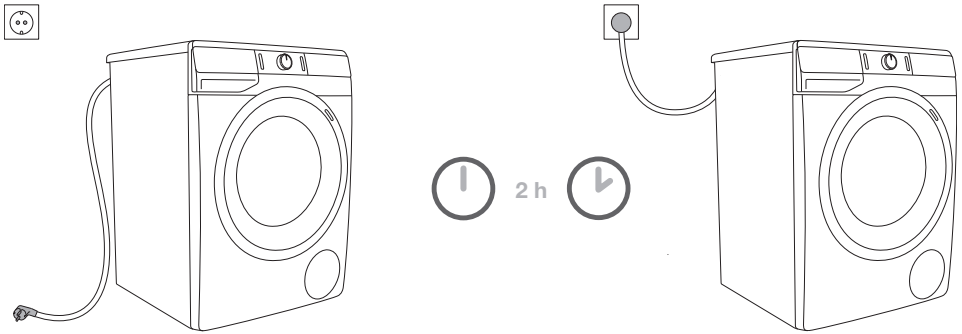

**⚠ Prije priključenja perilice rublja na električnu energiju neka se uređaj zagrije na sobnu temperaturu (pričekati najmanje 2 sata).**

Perilicu rublja priključite na uzemljenu električnu utičnicu. Nakon završene instalacije zidna utičnica mora biti slobodno dostupna i mora biti opremljena kontaktom za uzemljenje (u skladu s valjanim propisima).

Podatci o vašoj perilici rublja nalaze se na tipskoj natpisnoj pločici (pogledati poglavlje »OPIS PERILICE RUBLJA/Tehnički podatci«).

**⚠ Preporučujemo uporabu prenaponske zaštite (overvoltage protection) za zaštitu od udara groma.**

**⚠ Perilicu rublja nije dozvoljeno priključiti na električnu mrežu korištenjem produžnog kabela.**

⚡ Perilicu rublja nemojte priključivati na utičnicu namijenjenu aparatu za brijanje ili sušilu za kosu.

⚡ Popravke i održavanje koji su povezani sa sigurnošću ili funkcioniranjem uređaja moraju obavljati osposobljene stručne osobe.

# PRIJE PRVE UPORABE

Provjerite je li perilica rublja isključena iz električne instalacije, a zatim otvorite vrata u smjeru prema sebi (slika 1 i 2).

Prije prve uporabe očistite bubanj perilice rublja koristeći meku vlažnu pamučnu krpu i vodu, ili upotrijebite program Cotton 90°C (Pamuk 90°C). U bubnju perilice ne smije biti rublje, bubanj mora biti prazan (slika 3 i 4).

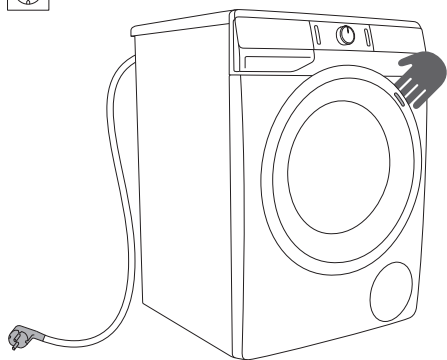

1

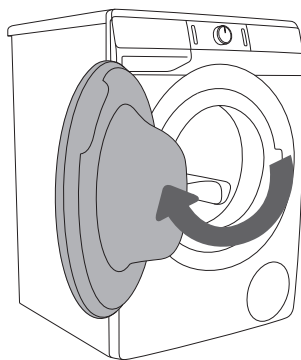

2

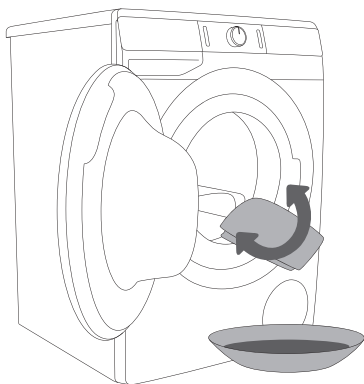

3

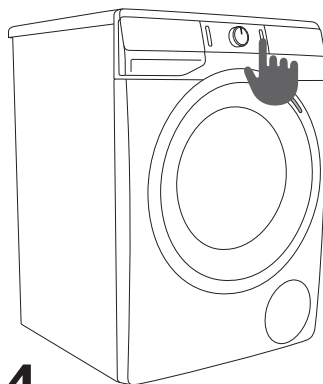



4

**⚠** Nemojte koristiti topila niti sredstva za čišćenje koja bi mogla oštetiti perilicu rublja (pridržavajte se preporuka i upozorenja proizvođača sredstva za čišćenje).

# KORACI PRANJA (1 - 6)

## 1. KORAK: PRIDRŽAVAJTE SE ETIKETA NA RUBLJU

<b>Uobičajeno pranje; Osjetljivo rublje</b>	Maks. Pranje 90°C  	Maks. Pranje 60°C  	Maks. Pranje 40°C  	Maks. Pranje 30°C  	Ručno pranje 	Pranje nije dozvoljeno 
<b>Izbjeljivanje</b>	Izbjeljivanje u hladnoj vodi 			Izbjeljivanje nije dozvoljeno 		
<b>Pranje u čistionici</b>	Kemijsko čišćenje svim sredstvima 	Petrolej R11, R113 	Kemijsko čišćenje u kerozinu, u čistom alkoholu i u R113 	Kemijsko čišćenje nije dozvoljeno 		
<b>Glačanje</b>	Vruće glačanje maks. 200°C 	Vruće glačanje maks. 150°C 	Vruće glačanje maks. 110°C 	Glačanje nije dozvoljeno 		
<b>Sušenje</b>	Prostrite na ravnu podlogu 	Objesite mokro  Objesite 	Visoka temp.  Niska temp. 	Sušenje u sušilici rublja nije dozvoljeno 		

## 2. KORAK: PRIPREMA ZA PRANJE RUBLJA

1. Sortirajte rublje po vrsti tkanina, po boji, stupnju umazanosti i dozvoljenoj temperaturi pranja (pogledati TABELU PROGRAMA).
2. Rublje koje ispušta vlakna odnosno koje »se linja« perite odvojeno od ostalog rublja.
3. Zatvorite gumbe i patentne zatvarače, zavežite trake, a džepove preokrenite prema vani. Odstranite razne metalne kopče, koje bi mogle oštetiti rublje, unutrašnjost perilice ili začepiti izljev.
4. Vrlo osjetljivo rublje i manje komade rublja stavite u namjensku tekstilnu vrećicu (namjensku tekstilnu vrećicu možete dodatno kupiti.)

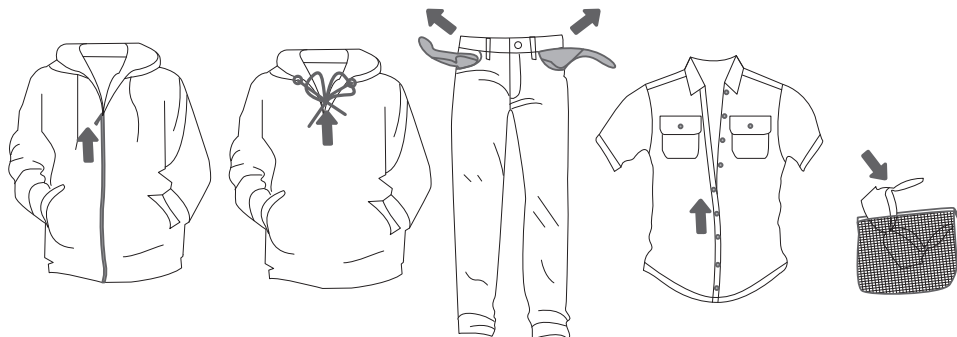

## UKLJUČENJE PERILICE RUBLJA

Prikjučnim kablom ukopčajte perilicu rublja u električnu instalaciju, i spojite je na vodovodnu instalaciju.

Pritiskom na tipku (1) **UKLJUČENJE/ISKLJUČENJE** perilica rublja se uključi (slika 1 i 2).

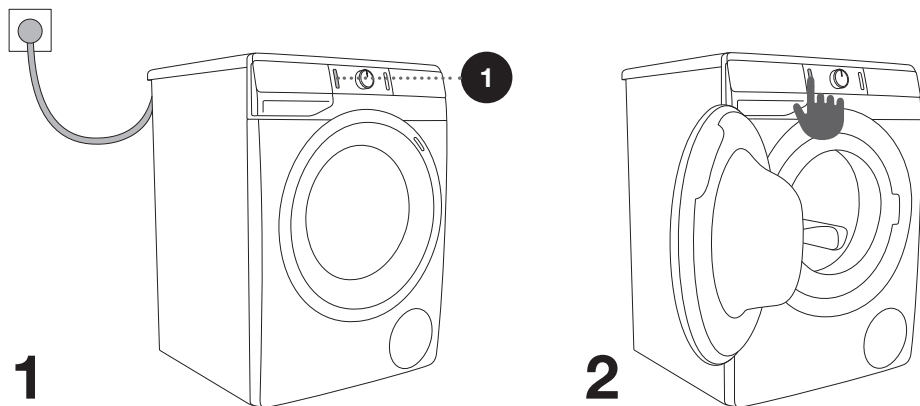

# PUNJENJE PERILICE RUBLJA

Otvorite vrata perilice rublja povukavši ih prema sebi (slika 1).

Rublje složite u bubanj (prije toga provjerite je li bubanj prazan) (slika 2).

Pazite da između vrata i gumene brtve na vratima ne ostane kakav komad rublja. Zatvorite vrata perilice rublja (slika 3).

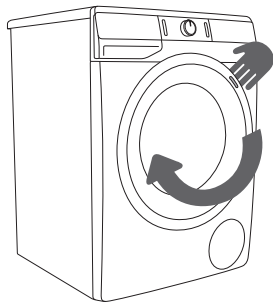

**1**

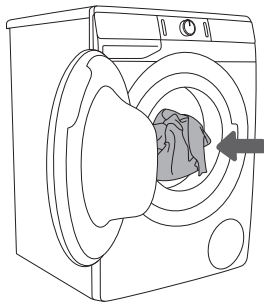

**2**

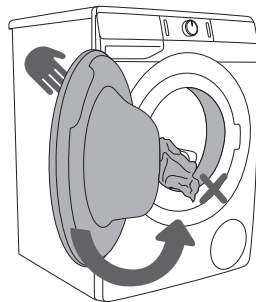

**3**

Bubanj ne smijete preopterećivati! Pogledajte TABELU PROGRAMA i pridržavajte se nazivne količine punjenja koja je navedena na tipskoj natpisnoj pločici.

Ako je bubanj perilice rublja preopterećen, rublje će biti lošije oprano.

### 3. KORAK: ODABIR PROGRAMA PRANJA

**Program** birate okretanjem gumba (2) za odabir programa ulijevo ili udesno (obzirom na vrstu/ stupanj prljavosti rublja). Pogledati TABELU PROGRAMA.

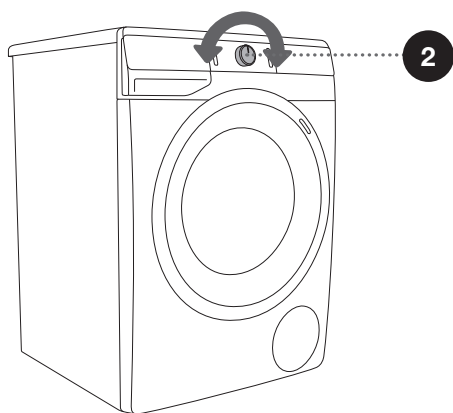
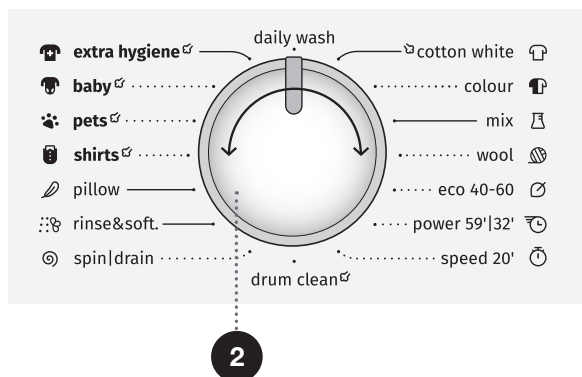









☼ Gumb (2) za odabir programa ne okreće se automatski tijekom odvijanja programa.

☼ Programi pranja su cjeloviti programi, gdje se odvijaju sve faze pranja, uključivo s omekšavanje i centrifugom (ovo ne važi za Djelomične programe).

☼ Djelomični programi su samostalni programi. Koristite ih u slučajevima kada nema potrebe za cjelovitim programom pranja.

# TABELA PROGRAMA

Program	Max. punjenje	Maksimalna brzina centrifugiranja	Opis programa
 <b>Cotton white</b>  (Pamuk bijelo) 40°C–90°C	* MAX	MAX <sup>1)</sup>	Program pranja bijelog pamučnog rublja, ručnika, posteljine, majica ... Temperaturu možete birati slobodno, stoga se pridržavajte uputa za pranje koje su označene na etiketama odjeće. Brzinu centrifuge možete birati proizvoljno. Vrijeme programa i količina vode prilagođavaju se količini rublja. Da biste rublje obrađivali parom, pritisnite tipku  prije početka pranja.
 <b>Cotton colour</b> (Pamuk obojeno) 20°C–90°C	* MAX	MAX <sup>1)</sup>	Program za obojeno pamučno rublje. Temperaturu možete birati slobodno, stoga se pridržavajte uputa za pranje koje su označene na etiketama odjeće. Brzinu centrifuge možete birati proizvoljno. Vrijeme programa i količina vode prilagođavaju se količini rublja.
 <b>Mix</b> (Miješano rublje/ Sintetika) 20°C–60°C	3,5 kg	1200 <sup>2)</sup>	Program za osjetljivu odjeću iz sintetičkih i mješovitih vlakana ili viskoze, kao i za jednostavnu njegu pamuka. Pridržavajte se uputa za pranje koje su označene na odjeći.
 <b>Wool</b> (Vuna) 20°C–40°C	2 kg	800	Nježan program pranja za pranje vune, svile i odjeće koju treba ručno oprati. Najviša temperatura je 40°C. Taj program ima kratko centrifugiranje. Najveća brzina centrifugiranja je 800 okret./min.
 <b>Eco 40-60</b>	* MAX	MAX <sup>1)</sup>	Normalno pranje pamučno rublje kojega možemo prati na 40°C i na 60°C.
 <b>Power 59' / 32'</b> 40°C	4 kg	MAX <sup>1)</sup>	Program za manje količine blago zaprljanog rublja. Program pranja uključuje intenzivno okretanje i maksimalnu brzinu centrifuge.
 <b>Speed 20'</b> (Brzo pranje 20') 30°C	2,5 kg	1000 <sup>2)</sup>	Skraćeni (brzi) program za pranje rublja kojemu je potrebno samo osvježanje.

\* Maksimalno deklarirano opterećenje (MAX) - pogledati tipsku pločicu









\*\* Polovno punjenje (1/2)

/ Proizvoljna količina punjenja (0 kg - MAX kg)

<sup>1)</sup> Maksimalna brzina centrifugiranja - pogledati tipsku pločicu

<sup>2)</sup> Ovisno o modelu



Program	Max. punjenje	Maksimalna brzina centrifugiranja	Opis programa
 <b>Drum clean</b> (Samočišćenje/ Samočistivi program)	0 kg		Ovaj program upotrebljava se za čišćenje bubnja i uklanjanje ostataka deterdženta i bakterija. Program birate tako da gumb za odabir programa okrenete ulijevo ili udesno i postavite se na poziciju Drum clean (Samočišćenje/Samočistivi program). Ostale dodatne funkcije ne mogu se birati. Bubanj mora biti prazan. <b>Nemojte dodavati deterdžent i omekšivač!</b> Možete dodati malo alkoholnog octa (pribl. 2 dl) ili sodu bikarbonu (1 žlicu, odnosno 15 g). Program uputite barem jednom mjesečno.
 <b>Spin/Drain</b> (Okretaji centrifuge- Cijeđenja/Crpenje- Izbacivanje vode) (Djelomični program)	/	MAX <sup>1)</sup>	Program se koristi kada želite rublje samo centrifugirati (ocijediti). Ako želite samo izbaciti vodu iz perilice, bez centrifugiranja, pritiskom na poziciju (5) <b>SPIN</b>  odaberite  (crpenje-izbacivanje vode).
 <b>Rinse&amp;Softening</b> (Ispiranje/ Omekšavanje) (Djelomični program)	/	MAX <sup>1)</sup>	Za omekšavanje, štirkanje ili impregniranje opranog rublja. Također se može koristiti kao ciklus za ispiranje, alibez dodanog deterdženta ili omekšivača. Završava se s konačnom centrifugom. Moguće je još odabrati <b>WATER+</b>  (VODA+) odabirom Dodatne funkcije.
 <b>Pillow</b> (Puh) 20°C–40°C	** (1/2)	800	Program pranja podesan je za jastuke i jakne punjene perjem. Pranje se odvija na niskoj temperaturi, većoj količini vode, i s nježnim tumbanjem i nježnom centrifugom.
 <b>Shirts</b> (Košulje pomoću pare) 20°C–40°C	3,5 kg	1200 <sup>2)</sup>	Program za pranje odjeće od pamuka, mikro vlakana i sintetike, za pranje ovratnika i manžeta. Pranje se odvija na niskoj temperaturi, većoj količini vode, i s nježnim tumbanjem. Najveća brzina centrifugiranja je 800 okret./min. Da biste rublje obrađivali parom, pritisnite tipku  prije početka pranja.









\* Maksimalno deklarirano opterećenje (MAX) - pogledati tipsku pločicu

\*\* Polovno punjenje (1/2)

/ Proizvoljna količina punjenja (0 kg - MAX kg)

<sup>1)</sup> Maksimalna brzina centrifugiranja - pogledati tipsku pločicu

<sup>2)</sup> Ovisno o modelu

Program	Max. punjenje	Maksimalna brzina centrifugiranja	Opis programa
 <b>Pets</b>  <b>(Uklanjanje dlaka kućnih ljubimaca)</b> 30°C–60°C	* MAX	MAX <sup>1)</sup>	<p>Tijekom ovog programa dlake kućnih ljubimaca uklanjaju se iz odjeće. Program za pranje uključuje automatsko pretpranje i dodatna ispiranja. Pretpranje je već uključeno u program. Da biste rublje obrađivali parom, pritisnite tipku  prije početka pranja.</p> <p>Nakon završetka programa za pranje očistite staklo na vratima perilice rublja i filter pumpe u kojem bi se mogla skupiti dlaka kućnih ljubimaca. Preporučujemo da nakon pranja pokrenete Drum clean (Samočišćenje/Samočistivi program) za čišćenje bubnja da biste iz perilice temeljito uklonili dlake kućnih ljubimaca.</p>
 <b>Baby</b>  <b>(Dječja odjeća)</b> 40°C–90°C	* MAX	MAX <sup>1)</sup>	<p>Ovaj se program upotrebljava za pranje odjeće koja zahtijeva posebnu njegu, kao što je odjeća za bebe ili odjeća za osobe koje boluju od kožnih alergija. Preporučujemo da odjevne predmete okrenete naopako jer će se time također temeljito isprati ljsuske kože ili ostaci proizvoda za liječenje kože. Program je kombinacija produljenog grijanja i dodatnog ispiranja kojim se uklanjaju ostaci deterdženta. Održava se temperatura pranja. Pretpranje je već uključeno u program. Da biste rublje obrađivali parom, pritisnite tipku  prije početka pranja.</p>
 <b>Extra hygiene</b>  <b>(Dodatna higijena)</b> 40°C–90°C	* MAX	MAX <sup>1)</sup>	<p>Ovaj program za pranje upotrebljava se za pranje pamučne odjeće koja zahtijeva posebnu njegu, kao što je odjeća za osobe s vrlo osjetljivom kožom ili alergijama. Preporučujemo da odjeću preokrenete naopačke, jer će se tako dobro isprati i kožne ljsuske ili ostatci sredstava za pranje. Da biste rublje obrađivali parom, pritisnite tipku  prije početka pranja.</p>
<b>Daily wash</b> <b>(Svakodnevno pranje)</b> 30°C	* MAX	MAX <sup>1)</sup>	<p>Program pranja automatski prilagođava dužinu glavnog pranja i broj ispiranja obzirom na količinu rublja u perilici. Upotrebljavajte ga za svakodnevnu njegu obojenih odjevnih predmeta od pamuka, sintetičkih tkanina i mješavine tkanina.</p>

\* Maksimalno deklarirano opterećenje (MAX) - pogledati tipsku pločicu

\*\* Polovno punjenje (1/2)

/ Proizvoljna količina punjenja (0 kg - MAX kg)

<sup>1)</sup> Maksimalna brzina centrifugiranja - pogledati tipsku pločicu

<sup>2)</sup> Ovisno o modelu

 Deterdžente u prahu ili tekuća sredstva za pranje dozirajte po uputama proizvođača, glede na temperaturu pranja, odabran program pranja, prljavost rublja, i tvrdoću vode.

Kada u perilici rublja dođe do pretjeranog pjenjenja, odnosno do izljeva pjene kroz dozirnu posudu, oprano rublje potrebno je temeljito isprati većom količinom vode. Morate odabrati program pranja bez dodavanja deterdženta za pranje.

☞ Maksimalna količina rublja u kg (za program pamuk) navedena je na natpisnoj pločici perilice rublja (pogledati poglavlje »OPIS PERILICE RUBLJA/Tehnički podatci«).

☞ Maksimalno odnosno nazivno punjenje važi za rublje pripremljeno po standardu IEC 60456.

☞ Za najbolji učinak pranja preporučujemo 2/3 punjenje na programima za Pamuk.

☞ Zbog niske temperature vode, niskog napona električne mreže, i različite količine punjenja rublja, vrijeme pranja može se mijenjati, što se istovremeno i prilagođava na prikazu pokazivača (zaslona).

## Optimiranje vremena tijekom izvođenja programa

Korištenjem napredne tehnologije perilica rublja prepoznava količinu rublja u bubnju u početnoj fazi pranja.

Nakon detekcije (prepoznavanja) punjenja, perilica rublja prilagođava vrijeme trajanja programa.

## PROGRAMI PRANJA KORIŠTENJEM PARE

Dodavanje pare u zadnjem koraku pranja omogućuje rastresanje odjeće, laganu dezinfekciju odjeće, i uklanjanje određenih alergena. Nakon uporabe takvog programa odjeća je mekana, podatna, spremna za manje glačanja i izgleda svježije.

Uporaba pare (pritisnite tipku 10) omogućuje vam da ispustite dodavanje omekšivača, ili da barem smanjite njegovu količinu.

Za bolje djelovanje pare na rublje preporučujemo djelomično punjenje.

## 4. KORAK: ODABIR DODATNIH FUNKCIJA

Većina programa ima osnovne postavke koje se mogu mijenjati.

Postavke mijenjate pritiskom na odabranu funkciju (prije pritiska na tipku (3) START/PREKID). Funkcije koje se na odabranom programu pranja mogu mijenjati, djelomično su osvijetljene. Određene postavke na određenim programima nije moguće birati, na što će vas upozoriti neosvijetljena postavka i pulsirajuća lampica prilikom pritiska (pogledati TABELU FUNKCIJA).

Opis funkcija pokazivača odabranog programa za pranje:

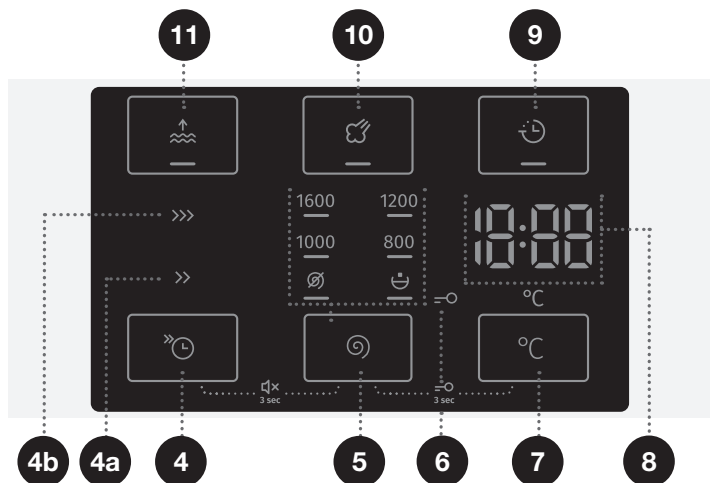

- **Osvijetljene** (Osnovna/unaprijed određena postavka);
- **Djelomično osvijetljene** (Funkcije koje se ne mogu mijenjati) i
- **Neosvijetljene** (Funkcije koje nije moguće birati).



4

### FAST (BRZO)

Kada se aktivira funkcija **FAST  (BRZO)**, program za pranje izvodit će se s kraćim trajanjem pranja.

Dostupne su dvije mogućnosti. Signalna lampica uključena je na odabranoj metodi pranja (**FAST  (BRZO)** (4a) ili **SUPER FAST  (SUPER BRZO)** (4b)).



Za program Pamuk preporučujemo polovno punjenje.

5

## SPIN (OKRETAJI CENTRIFUGE-CIJEĐENJA/CRPENJE-IZBACIVANJE VODE/CRPKA STOP)

Za promjenu okretaja centrifuge. Svaki program (osim programa za Drum clean (Samočišćenje/Samočistivi program)) ima unaprijed zadanu brzinu centrifugiranja koja se može namjestiti pritiskom na položaj (5) **SPIN**  CENTRIFUGIRANJE (OKRETAJI CENTRIFUGE-CIJEĐENJA/CRPENJE-IZBACIVANJE VODE/CRPKA STOP).

U slučaju izbora Ispumpavanje vode bez centrifuge, na indikatoru (displeju) prikazaće se simbol .

U slučaju izbora »Crpka stop«, na indikatoru (displeju) prikazaće se . »Crpku stop«  uključujete kada želite da rublje ostane namočeno u posljednjoj vodi za ispiranje, što sprječava gužvanje u onim slučajevima kada rublje ne možete izvaditi iz perilice rublja odmah nakon završetka pranja. Korisnik može ugoditi okretaje centrifuge po svojoj želji. Za nastavak odvijanja programa pritisnite tipku (3) **START/PREKID**, koja svijetli. Izvede se crpenje vode i završna centrifuga.

7

## TEMPERATURA PRANJA °C

To je mogućnost za promjenu temperature na odabranom programu. Svaki program ima unaprijed određenu temperaturu koja se može mijenjati pritiskanjem na poziciju (7) **TEMPERATURA PRANJA °C**.

Temperatura se ispisuje na pokazivaču (zaslonu) (8) iznad tipke.

9

## DELAY END (ODGAĐANJE KRAJA)

Pritisnite položaj (9) **DELAY END** (ODGAĐANJE KRAJA) da biste odgodili vrijeme završetka programa do 24 sata.

Postavljanje postavki:

- Odaberite željeni program i dodatne funkcije.
- Pritisnite položaj (9) **DELAY END** da biste aktivirali funkciju.
- Nekoliko puta pritisnite ovaj položaj da biste postavili željeno vrijeme završetka programa (s koracima od 30 minuta do 6 sati i 1-satnim koracima nakon toga, do 24 sata).
- Da biste aktivirali funkciju, pritisnite tipku (3) **START/PREKID**.

Perilica rublja počinje odbrojavati zadano vrijeme. Kada odbrojavanje dosegne vrijeme trajanja programa (npr. 2:30), program za pranje započinje automatski.

Da biste prekinuli ili promijenili vrijeme završetka programa, pritisnite tipku (1) **UKLJUČENJE/ISKLJUČENJE**. Da biste brzo otkazali odgodu završetka programa, pritisnite položaj (9) **DELAY END** (ODGAĐANJE KRAJA) i držite ga pritisnutim 3 sekunde. Program za pranje će se nastaviti.

Primjer postavki funkcije:

Sada je 21:00 i želite da se program za pranje završi u 6 sati sljedećeg jutra. U tom slučaju postavite vrijeme **DELAY END** (ODGAĐANJE KRAJA) na 9 sati.

10

## STEAM (PARA)

Dodavanje 20-minutnog ciklusa pare na kraju programa omekšat će i dezinficirati odjeću te smanjiti ili ukinuti potrebu za glačanjem i korištenjem omekšivača/regeneratora za vaše rublje.



11

## WATER+ (VODA+)

Ovu funkciju upotrebljavajte za pranje većom količinom vode na nekim programima.

 Određene postavke na određenim programima nije moguće birati, na što će vas upozoriti neosvijetljena postavka, zvučni signal, i pulsirajuća lampica prilikom pritiska (pogledati TABELU FUNKCIJA).

 Funkcije aktivirajte ili deaktivirajte pritiskom na odabranu funkciju (prije pritiska na tipku (3) START/PREKID). Pokazivač (zaslon) će zasvijetliti uz odabrane funkcije.

 Ako u slučaju **DELAY END**  (ODGAĐANJE KRAJA) koristite tekuće sredstvo za pranje, ne preporučujemo odabir programa s pretpranjem.

5 + 7

## SIGURNOSNA BLOKADA ZA DJECU

Funkcija služi za sigurnost djece. Funkciju uključite istovremenim pritiskom na poziciju (5) **SPIN** (OKRETAJI CENTRIFUGE-CIJEĐENJA/CRPENJE-IZBACIVANJE VODE/CRPKA STOP) i (7) **TEMPERATURA PRANJA** °C, i držite ih pritisnute najmanje 3 sekunde. Mjerač odbrojavanja vremena prikazan je na pokazivaču (zaslonu). Izbor se potvrdi zvučnim signalom i paljenjem signalne lampice (svijetli simbol (6)). Istim postupkom dječju zaštitu i isključujete. Dok je dječja blokada uključena, ne možete mijenjati programe, postavke ili dodatne funkcije. Dječja zaštita ostaje aktivna i nakon isključenja perilice. Iz sigurnosnih razloga blokada za djecu ne sprječava isključenje perilice rublja tipkom (1) **UKLJUČENJE/ISKLJUČENJE**. Ako želite izabrati novi program, morate dječju blokadu onesposobiti (isključiti).

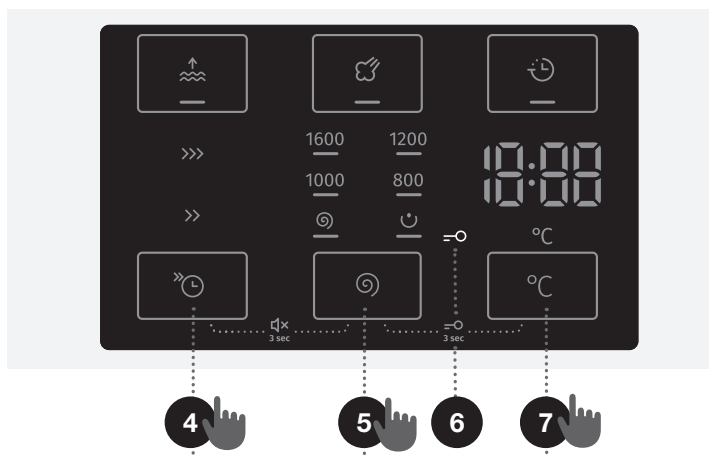

4 + 5

## ZVUK OFF (ISKLJUČENJE)

Da biste isključili zvukove, istovremeno pritisnite položaj (4) **FAST** (BRZO) i (5) **SPIN** (OKRETAJI CENTRIFUGE-CIJEĐENJA/CRPENJE-IZBACIVANJE VODE/CRPKA STOP) i držite ih pritisnutima najmanje 3 sekunde.

Da biste ponovno aktivirali zvuk, istovremeno pritisnite položaje (4) i (5) držite ih pritisnutima najmanje 3 sekunde.



Ako isključite zvukove, na kraju programa za pranje neće se oglasiti zvučni signal.

⚠ Nakon isključenja perilice rublja sve dodatne postavke vraćaju se na osnovne, odnosno osobne postavke, osim podešenosti zvučnog signala.

# TABELA FUNKCIJA

Programi	FAST >> (BRZO)	SUPER FAST >>> (SUPER BRZO)	DELAY END  (ODGADANJE KRAJA)	STEAM  (PARA)	WATER+  (VODA+)	SPIN  (ODABIR OKRETAJA CENTRIFUGE)	CRPKA STOP
 <b>Cotton white</b>  (Pamuk bijelo) 40°C–90°C	•	•	•	•	•	•	•
 <b>Cotton colour</b> (Pamuk obojeno) 20°C–90°C	•	•	•		•	•	•
 <b>Mix</b> (Miješano rublje/Sintetika) 20°C–60°C	•	•	•		•	•	•
 <b>Wool</b> (Vuna) 20°C–40°C	•	•	•		•	•	•
 <b>Eco 40-60</b>							
 <b>Power 59' / 32'</b> 40°C	•	•	•		•	•	•
 <b>Speed 20'</b> (Brzo pranje 20') 30°C			•			•	•
 <b>Drum clean</b>  (Samočišćenje/ Samočistivi program)			•			•	•
 <b>Spin/Drain</b> (Okretaji centrifuge- Cijeđenja/Crpenje- Izbacivanje vode) (Djelomični program)						•	
 <b>Rinse&amp;Softening</b> (Ispiranje/Omekšavanje) (Djelomični program)					•	•	•
 <b>Pillow</b> (Puh) 20°C–40°C	•	•	•		•	•	•
 <b>Shirts</b>  (Košulje pomoću pare) 20°C–40°C	•	•	•	•	•	•	•



Programi	FAST >> (BRZO)	SUPER FAST >>>> (SUPER BRZO)	DELAY END (ODGABANJE KRAJA)	STEAM (PARA)	WATER+ (VODA+)	SPIN (ODABIR OKRETAJA CENTRIFUGE)	CRPKA STOP
 <b>Pets</b> (Uklanjanje dlaka kućnih ljubimaca) 30°C–60°C	•	•	•	•	•	•	•
 <b>Baby</b> (Dječja odjeća) 40°C–90°C	•	•	•	•	•	•	•
 <b>Extra hygiene</b> (Dodatna higijena) 40°C–90°C	•	•	•	•	•	•	•
<b>Daily wash</b> (Svakodnevno pranje) 30°C	•	•	•		•	•	•

- Mogućnost uporabe dodatnih funkcija

## 5. KORAK: UPUĆIVANJE PROGRAMA PRANJA

Pritisnite na tipku (3) **START/PREKID**.

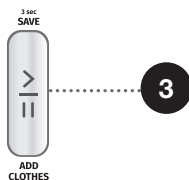

Na zaslonu će se pojaviti **PREOSTALO VRIJEME DO ZAVRŠETKA PROGRAMA** ili **DELAY END** (ODGAĐANJE KRAJA) (ako je namješteno).

Na odabranim funkcijama svijetle simboli.

Nakon pritiska na tipku (3) **START/PREKID** možete mijenjati okretaje centrifuge (osim kod funkcije Drum clean (Samočišćenje/Samočistivi program) i **SPIN** (OKRETAJI CENTRIFUGE-CIJEĐENJA/CRPENJE-IZBACIVANJE VODE/CRPKA STOP)), i sigurnosnu blokadu za djecu, dok ostale postavke ne možete više mijenjati.

🔔 Ako na pokazivaču (zaslonu) zatreperi tri puta **PREOSTALO VRIJEME DO ZAVRŠETKA PROGRAMA** te ako se oglasi zvučni signal, to znači da su vrata perilice otvorena ili da nisu čvrsto zatvorena. Za nastavak programa pranja morate vrata perilice rublja zatvoriti i ponovno pritisnuti na tipku (3) **START/PREKID**.

## 6. KORAK: ZAVRŠETAK PROGRAMA PRANJA

Na završetak pranja upozori vas zvučni signal, a na pokazivači (zaslonu) se ispiše **End** (Završetak), do stanja niske pripremljenosti ili isključenja perilice rublja. Natpis **End** (Završetak) ugasi se nakon 5 minuta.



1. Otvorite vrata perilice rublja.
2. Izvadite rublje iz bubnja.
3. Obrišite gumenu brtvu i staklo na vratima.
4. Zatvorite vrata!
5. Isključite (zatvorite) dovod vode.
6. Isključite perilicu rublja (pritisnite na tipku (1) **UKLJUČENJE/ISKLJUČENJE**).
7. Izvucite priključni kabel iz utičnice.

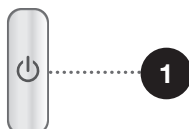

# PREKIDI I PROMJENA PROGRAMA

## VLASTITI (FIZIČKI) PREKID

Da biste pauzirali i prekinuli program za pranje, pritisnite tipku (1) UKLJUČENJE/ISKLJUČENJE. Na pokazivaču (zaslonu) se izmjenično pale i gase lampice. Istovremeno perilica rublja izbaci vodu iz bubnja perilice. Nakon završenog ispumpavanja vode otključaju se vrata perilice rublja. Ako je voda u stroju vruća, perilica je automatski ohladi i pomoću crpke izbaci van.

## OSOBNE POSTAVKE

Prethodno zadane prvobitne postavke svakog programa pranja možete promijeniti. Kada odaberete program za pranje i dodatne funkcije, kombinacija se može pohraniti tako da pritisnete tipku (3) START/PREKID i da ju držite pritisnutom 3 sekunde (vrijeme se odbrojava na pokazivaču (zaslonu)). Na pokazivaču (zaslonu) ispiše se **5 [**.





Program pranja ostaje spremljen u memoriju tako dugo dok ga istim postupkom ponovno ne promijenite.

U korisničkom izborniku možete ponovno postaviti (resetirati) i Osobne postavke natrag na tvorničke.

## ADAPTTECH

Kad se postavka programa pranja koristi tri puta zaredom, ta se postavka pohranjuje kao zadana i uvijek će biti preporučena kad odaberete taj program pranja – to se zove **ADAPTTECH** funkcija. Ako ručno pohranite postavke programa pranja, funkcija **ADAPTTECH** na ovom programu pranja je isključena.

## IZBORNIK OSOBNIH POSTAVKI

Uključite perilicu rublja pritiskom na tipku (1) **UKLJUČENJE/ISKLJUČENJE**. Za ulaz u Izbornik osobnih postavki istovremeno pritisnite poziciju (4) **FAST**  (BRZO) i (7) **TEMPERATURA PRANJA** °C. Na pokazivaču (zaslonu) upale se lampice za **STEAM**  (PARA) i **WATER+**  (VODA+). Na pokazivaču (zaslonu) ispiše se broj 1, koji prikazuje funkciju postavke. Okretanjem gumba (2) za odabir programa u lijevo ili udesno možete birati koju ćete funkciju mijenjati. Broj 1 znači postavke zvuka, a broj 2 znači vraćanje Osobnih postavki programa na zadane tvorničke postavke. Ukoliko u roku 20 sekundi ne izaberete traženu postavku, program će se automatski vratiti u osnovni izbornik. Pritiskom na poziciju (5) **SPIN**  (OKRETAJI CENTRIFUGE-CIJEĐENJA/CRPENJE-IZBACIVANJE VODE/CRPKA STOP) potvrdite željene funkcije i njihove regulacije, a pritiskom na poziciju (4) **FAST**  (BRZO) vraćate se korak natrag. Zvuk ima četiri moguće razine (brojka 0 znači isključen zvuk, brojka 1 znači aktiviranje zvuka tipke, brojka 2 znači niža razina glasnoće, i brojka 3 viša razina glasnoće). Postavke zvuka birate okretanjem gumba (2) za odabir programa ulijevo ili udesno, čime birate glasnoću zvuka. Kod zvuka, najniža razina znači isključenje zvuka.

## TIPKA PREKID

Program pranja možete zaustaviti u bilo kojem trenutku pritiskom na tipku (3) **START/PREKID**. Program pranja je u **privremenom prekidu** kada se na pokazivaču (zaslonu) naizmjenice pali i gasi vrijeme do završetka pranja (simbol peščene ure). Ako u bubnju nema vode, i ako temperatura vode nije previsoka, vrata se nakon određenog vremena otključaju, i moguće ih je otvoriti. Program pranja nastavljate pritiskom na tipku (3) **START/PREKID**, ali prije toga obavezno morate zatvoriti vrata.

## DODAVANJE/VAĐENJE RUBLJA TIJEKOM RADA PERILICE RUBLJA

Vrata perilice rublja moguće je nakon određenog vremena rada otvoriti ukoliko su razina i temperatura vode ispod definirane granice.

Ako su ispunjeni donji uvjeti, elektronska brava na vratima se otpušta i vrata perilice rublja mogu se otvoriti; znak **Rdd** pojavit će se na zaslonu:

- Temperatura vode u bubnju mora biti odgovarajuća,
- Razina vode u bubnju mora biti ispod određene granice.

Da bi mogli dodavati ili vaditi rublje iz perilice rublja tijekom njena rada, slijedite navedene korake:

1. Pritisnite tipku (3) **START/PREKID**.
2. Ukoliko su ispunjeni uvjeti za otpuštanje elektronske brave za zatvaranje vrata, možete otvoriti vrata perilice rublja i dodati ili izvaditi rublje iz bubnja.
3. Zatvorite vrata perilice rublja!
4. Pritisnite tipku (3) **START/PREKID**.

Program pranja se nastavlja.

⚠ Ako dodajete određenu količinu rublja tijekom samog pranja, posljedično je moguće da rublje bude oprano manje učinkovito zbog neprepoznavanja ponovne težine rublja, a time i pranje rublja u manjoj količini vode, što može prouzročiti i oštećenja na rublju (ribanje na suho). Posljedično, i vrijeme pranja može se produžiti.

⚠ Vrijeme pranja nastavlja se u onoj fazi pranja, u kojoj je program pranja bio prekinut.

## SMETNJE

Program za pranja prekida se u slučaju smetnje ili pogreške.

Na to upozorava zvučni signal (pogledajte TABELA SMETNJI I GREŠAKA U RADU), a smetnja će se prikazivati na zaslonu (E:XX).

## NESTANAK NAPAJANJA (ELEKTRIČNE ENERGIJE)

Kod prekida opskrbe električnom energijom prekida se i odvijanje programa pranja. Kada se napajanje ponovno uspostavi, program za pranje nastavlja se izvoditi od trenutka kada je prekinut. Nakon završetka ciklusa pranja na zaslonu će se izmjenjivati **End** / **PF**. Tako se korisnik obavještava o nestanku napajanja i o njegovom učinku na izvršenje programa za pranje.

Vrijeme pranja nastavlja se u onoj fazi pranja, u kojoj je program pranja bio prekinut.

## OTVARANJE VRATA (PRIVREMENO ZAUSTAVLJANJE/TRAJNI PREKID/PROMJENA PROGRAMA)

Vrata perilice rublja moguće je otvoriti ako je razina vode u perilici rublja dovoljno niska, i ako temperatura vode nije previsoka.

⚠ Ako perilica nije priključena na napajanje ili u slučaju nestanka napajanja tijekom izvođenja programa, vrata perilice ne mogu se otvoriti.

U tom slučaju perilica mora biti ispravno spojena ili treba stupiti u kontakt sa servisnim tehničarom.

## **PRIKAZ BROJA ZAVRŠENIH CIKLUSA PRANJA**

(ovisno o modelu)

Isključite li uređaj iz napajanja, pričekajte 10 sekundi, a zatim ponovno spojite kabel napajanja; na zaslonu će se na 3 sekunde prikazati informacije o broju završenih ciklusa pranja. Nakon 3 sekunde uređaj prelazi u stanje mirovanja.

# ČIŠĆENJE I ODRŽAVANJE

⚠ Prije čišćenja isključite perilicu rublja iz električne mreže.

☞ Čišćenje i održavanje perilice rublja ne smiju obavljati djeca bez odgovarajućeg nadzora!

## ČIŠĆENJE DOZIRNE POSUDE

☞ Dozirnju posudu potrebno je očistiti najmanje dvaput mjesečno.

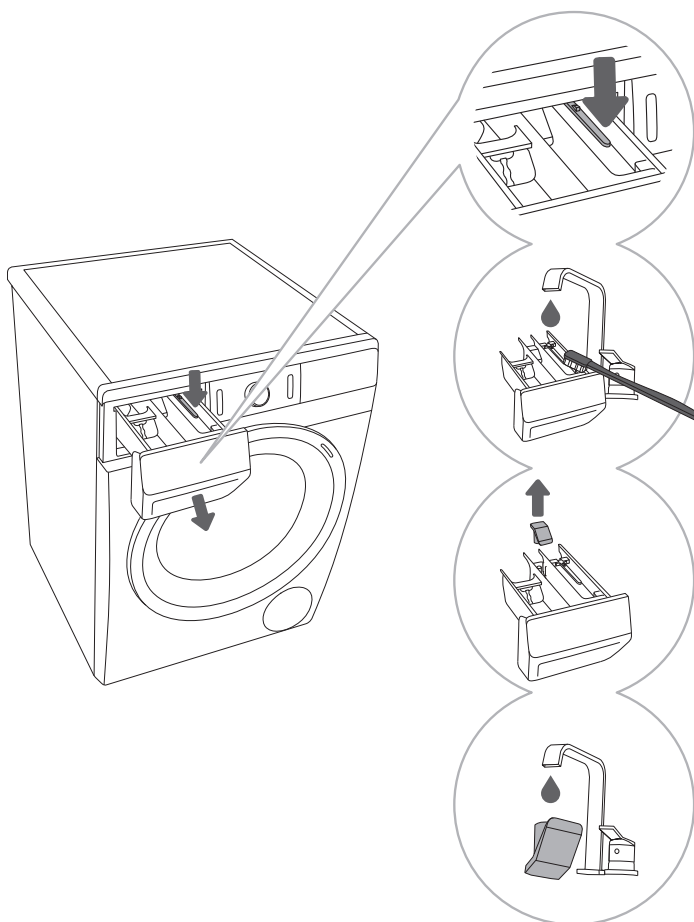

**1** Dozirnju posudu možete potpuno izvući iz kućišta pritiskom na jezičac.

**2** Pod tekućom vodom operite dozirnu posudu i četkom je očistite te osušite. Istovremeno odstranite možebitne ostatke deterdženta sa dna kućišta.

**3** Po potrebi izvadite i očistite poklopac čepa.

**4** Operite i očistite poklopac čepa pod tekućom vodom i vratite ga nazad.

☞ Dozirnju posudu nemojte prati u perilici posuđa.

# ČIŠĆENJE MREŽICE DOVODNE CIJEVI, KUĆIŠTA DOZIRNE POSUDE I GUMENE BRTVE VRATA

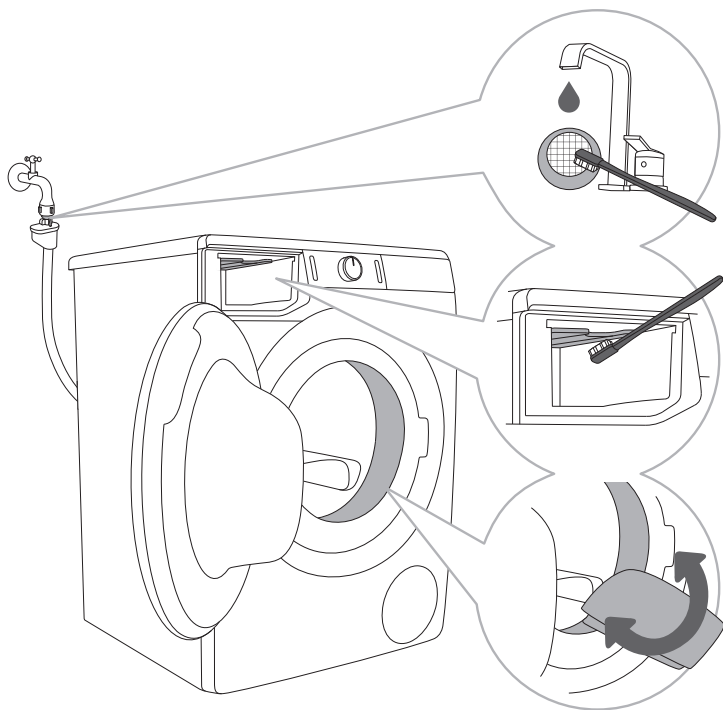

**1** Mrežicu u dovodnoj cijevi češće operite pod tekućom vodom.

**2** Cjelokupno područje ispiranja, naročito mlaznice na gornjoj strani komore za ispiranje, očistite četkom.

**3** Nakon svakog pranja obrišite gumenu brtvu vrata, jer joj time produžavate životni vijek.

# ČIŠĆENJE FILTRA CRPKE

⚠ Tijekom čišćenja može iz uređaja isteći nešto vode, stoga je dobro da prethodno na tlo prostrete upijajuću krp.

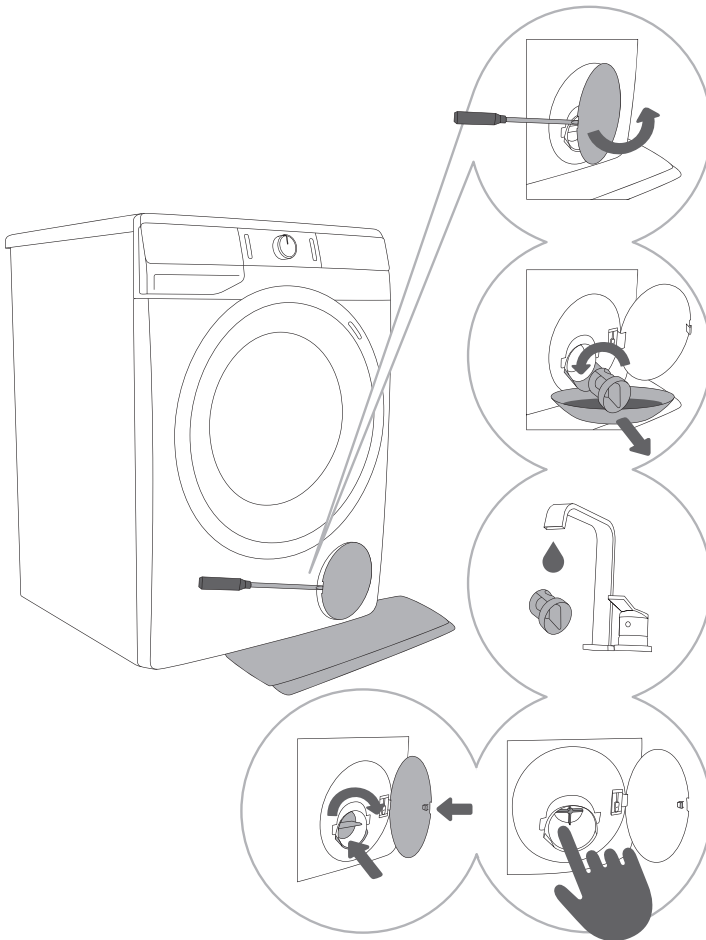

**1** Poklopac filtra crpke otvorite koristeći prikladan alat (ravni odvijač ili neki drugi sličan alat).

**2** Prije čišćenja filtra crpke izvučite lijevak za ispuštanje vode. Filtar crpke postupno okrenite u suprotnom smjeru od kazaljki na satu. Izvučite filtar crpke i pustite da voda polagano isteče.

**3** Filtar crpke operite pod tekućom vodom.

**4,5** Sa kućišta filtra i sa propelera odstranite sve predmete i nečistoću. Filtar crpke stavite nazad kao što je to prikazano na slici, te ga privijte u smjeru kazaljki na satu. Za dobro brtvljenje dodirna površina mora biti besprijekorno čista.

⚠ Filtar crpke je potrebno povremeno očistiti, naročito nakon pranja jače zaprljanog, dlakavog ili starog rublja.



# ČIŠĆENJE VANJŠTINE PERILICE RUBLJA

**⚠ Perilicu rublja prije čišćenja uvijek isključite iz električne mreže.**

Vanjštinu perilice rublja i pokazivač (zaslon) očistite mekom vlažnom pamučnom krpom i vodom.

**⚠ Nemojte koristiti topila niti sredstva za čišćenje koja bi mogla oštetiti perilicu rublja (pridržavajte se preporuka i upozorenja proizvođača sredstava za čišćenje).**

⚡ Perilicu rublja nemojte prati mlazom vode!

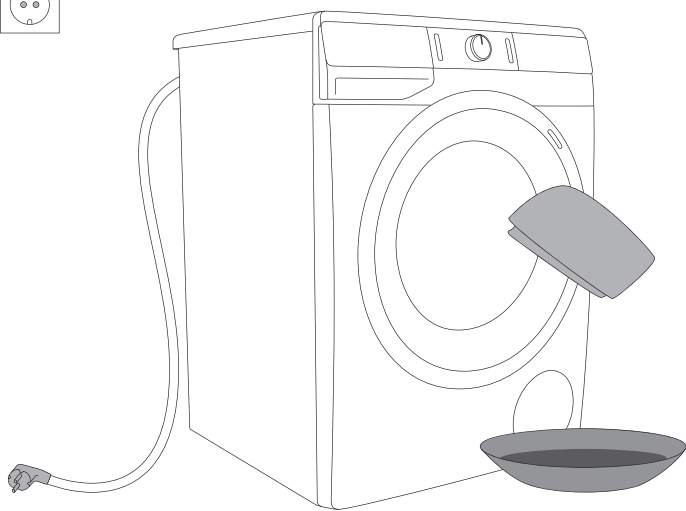

# RJEŠAVANJE PROBLEMA





## ŠTO UČINITI ...?









Tijekom pranja perilica sama nadzire djelovanje pojedinih funkcija. Ako otkrije nepravilnosti, javi grešku tako da se na pokazivaču (zaslonu) ispiše (E:XX). Perilica javlja grešku sve dok je ne isključite. Zbog smetnji iz okoline (npr. smetnji u električnoj instalaciji) može doći do javljanja različitih grešaka (pogledati TABELU SMETNJI/GREŠAKA U RADU). U tom slučaju:





- Isključite perilicu rublja i pričekajte nekoliko sekundi.
- Uključite perilicu i ponovite program pranja.
- Većinu smetnji u radu perilice možete otkloniti sami (pogledati TABELU SMETNJI/GREŠAKA U RADU).
- Ukoliko se greška ponovi, pozovite ovlaštenu servisnu službu.
- Popravke smije obavljati samo stručno osposobljena osoba.

## TABELA SMETNJI I GREŠAKA U RADU





Sljedeće pogreške mogu se prikazivati na zaslonu:









Smetnja/ Greška	Ispis greške na pokazivaču (zaslonu) i opis greške	Što učiniti?
	<b>Nepravilne postavke</b>	Ponovno uputite program, ako se greška ponovi pozovite servisera.
	<b>Pogreška senzora temperature</b>	Ulazna voda je prehladna. Ponovite program pranja. Ako perilica rublja ponovno dojadi tu istu grešku, pozovite servisera.
	<b>Greška brave vrata</b>	Provjerite jesu li vrata perilice rublja zatvorena. Izvucite priključni kabel iz utičnice, zatim ga ponovno ukopčajte u utičnicu, i uključite perilicu rublja. Ako se greška ponovi, pozovite servisera.
	<b>Greška doziranja vode</b>	Provjerite: <ul style="list-style-type: none"><li>• je li ventil za vodu otvoren,</li><li>• je li filtar na dovodnoj cijevi za vodu čist,</li><li>• je li dovodna cijev deformirana (presavinuta cijev, začepljena cijev,..),</li><li>• je li pritisak vode u vodovodnoj instalaciji između 0,05 i 0,8 MPa (0,5–8 bar) i nakon toga pritisnite tipku (3) <b>START/PREKID</b> za nastavak programa.</li></ul> Ako se greška ponovi pozovite servisera.

Smetnja/ Greška	Ispis greške na pokazivaču (zaslonu) i opis greške	Što učiniti?
	Greška zagrijavanja vode	Ponovno uputite program, ako se greška ponovi pozovite servisera.
	Greška crpenja vode	Provjerite: <ul style="list-style-type: none"> <li>• je li filter crpke čist,</li> <li>• je li odvodna cijev začepljena,</li> <li>• je li izljev začepljen,</li> <li>• je li odvodna cijev namještena pod maksimalnom i iznad minimalne visine (pogledati poglavlje »POSTAVLJANJE I PRIKLJUČIVANJE/Postavljanje cijevi za odvod vode«);</li> </ul> a zatim ponovno pritisnite tipku (3) <b>START/</b> <b>PREKID</b> . Ako se greška ponovi pozovite servisera.
	Prekomjerna količina deterdženta	Prekomjerna količina deterdženta može uzrokovati prekomjerno pjenjenje u bubnju. Pogledajte opis za  .
	U području perilice otkriveno je curenje vode	Isključite perilicu rublja i ponovno je uključite. Pregledajte vanjski dio uređaja. Ako ne uočite curenje, možete nastaviti upotrebljavati perilicu rublja.
	Pogreška senzora za razinu vode	Izvučite priključni kabel iz utičnice, zatim ga ponovno ukopčajte u utičnicu, i uključite perilicu rublja. Ako se greška ponovi, pozovite servisera.
	Greška preljeva vode	Ukoliko je u bubnju voda prešla preko određene razine i na pokazivaču (zaslonu) se pojavi greška, program pranja se prekida i voda se izbacila iz perilice rublja. Ponovno uputite program, a ako se greška ponovi, pozovite servisera. Ukoliko je u bubnju voda prešla preko određene razine i na pokazivaču (zaslonu) se pojavi greška, a perilica i dalje uzima vodu, zatvorite dovod vode i pozovite servisera.
	Prekomjerna količina deterdženta	Prekomjerna količina deterdženta može uzrokovati prekomjerno pjenjenje u bubnju. Pogledajte opis za  .
	Greška upravljanja motora	Ručno preraspodijelite rublje (zaglavljeno ili zapetljano rublje) i ponovite program pranja.
	Greška zaključavanja vrata	Vrata su zatvorena, ali se ne daju zaključati. Isključite perilicu rublja i ponovno je uključite, te uputite program pranja. Ako se greška ponovi, pozovite servisera.

Smetnja/ Greška	Ispis greške na pokazivaču (zaslonu) i opis greške	Što učiniti?
	<b>Greška otključavanja vrata</b>	Vrata su zatvorena ali ih nije moguće otključati. Isključite perilicu rublja i ponovno je uključite. Ako se greška ponovi pozovite servisera. Za otvaranje vrata pogledajte poglavlje »PREKIDI I PROMJENE PROGRAMA/Ručno otvaranje vrata«.
	<b>Greška u komunikaciji elektronike u perilici rublja</b>	Izvcite priključni kabel iz utičnice, zatim ga ponovno ukopčajte u utičnicu, i uključite perilicu rublja. Ako se greška ponovi, pozovite servisera.
	<b>Greška u komunikaciji elektronike u perilici rublja</b>	Izvcite priključni kabel iz utičnice, zatim ga ponovno ukopčajte u utičnicu, i uključite perilicu rublja. Ako se greška ponovi, pozovite servisera.
	<b>Upozorenje sustava za otkrivanje produljene fluktuacije napona perilice – 180 V &gt; U &gt; 260 V</b>	Otkriven je produljeni pad napona ispod 180 V ili napon veći od 260 V, što može utjecati na rad perilice. Provjerite mrežu napajanja na koju je priključena perilica.
	<b>Upozorenje sustava za otkrivanje neispravne frekvencije napajanja (50/60 Hz)</b>	Kada se uključila perilica, sustav je otkrio neispravnu frekvenciju napajanja, što može narušiti funkcionalnost perilice. Probleme na elektroenergetskoj mreži potrebno je provjeriti i ispraviti.

Upozorenja/informacije za korisnika koje mogu biti naznačene na zaslonu mogu uključivati sljedeće:

Upozorenje/ informacije	Prikaz na pokazivaču (zaslonu)	Uzrok i opis pogreške, što učiniti?
	<b>Funkcija ANTI CREASE (PROTIV GUŽVANJA)  koju ste odabrali kao dio programa za pranja aktivirana je i izvodi se.</b>	Da biste zaustavili funkciju <b>ANTI CREASE (PROTIV GUŽVANJA) </b> , pritisnite tipku UKLJUČENJE/ISKLJUČENJE.
	<b>Upozorenje sistema za crpenje vode</b> Prikaz upozorenja  .	Upozorenje za smanjen protok vode u fazi crpenja. Provjerite: <ul style="list-style-type: none"> <li>• je li filter crpke čist,</li> <li>• je li odvodna cijev začepljena,</li> <li>• je li izljev začepljen,</li> <li>• je li odvodna cijev namještena pod maksimalnom i iznad minimalne visine (pogledati poglavlje »POSTAVLJANJE I PRIKLJUČIVANJE/Postavljanje cijevi za odvod vode«).</li> </ul>

Upozorenje/ informacije	Prikaz na pokazivaču (zaslonu)	Uzrok i opis pogreške, što učiniti?
	<b>Upozorenje sustava za upućivanje Drum clean (Samočišćenje/Samočistivog programa)</b> Nakon završetka programa pranja, na pokazivaču (zaslonu) izmjenično se prikazuju natpisi <b>CLn</b> i <b>End</b> .	Preporučujemo upućivanje Drum clean (Samočišćenje/Samočistivog programa).
	<b>Upozorenje sustava za otkrivanje prekomjernog pjenjenja tijekom programa za pranje.</b>	U slučaju prekomjernog pjenjenja u perilici ili curenja pjene kroz posudu za doziranje deterdženta oprano rublje mora se temeljito isprati velikom količinom vode. Odaberite program za pranje, ali nemojte dodavati deterdžent. <ul style="list-style-type: none"> <li>• Preporučujemo da odaberete program za Rinse&amp;Softening (Ispiranje/Omekšavanje).</li> <li>• Smanjite količinu dodanog deterdženta.</li> </ul>
	<b>Upozorenje kod prekida električne energije »PF« (Power Fail/Prekid električne energije)</b>	Sustav je otkrio nestanak napajanja dok se izvodio program za pranje, zbog čega se narušilo njegovo funkcionalno izvođenje. Provjerite mrežu napajanja na koju je priključena perilica.
	<b>Upozorenje – U:Lo (napon ispod 180 V)</b>	Otkriven je dulji pad napona ispod 180 V, što može utjecati na rad perilice rublja. Provjerite mrežu napajanja na koju je vaša perilica rublja priključena.
	<b>Neodzivanje uključenog pokazivača (zaslonu) i svih tipki</b>	Izvucite kabel za napajanje iz utičnice. Provjerite je li napon napajanja prikladan za perilicu rublja (220 – 240 V); zatim ponovno priključite kabel za napajanje u utičnicu i uključite perilicu rublja.
	<b>Upozorenje – U:Hi (napon iznad 260 V)</b>	Otkriven je dulji prenapon viši od 260 V, što može utjecati na rad perilice rublja. Provjerite mrežu napajanja na koju je vaša perilica rublja priključena.
	<b>Perilica rublja u čekanju za nastavak programa pranja</b> Na zaslonu se pali i gasi vrijeme do završetka pranja.	Da biste nastavili program za pranje, pritisnite tipku (3) <b>START/PREKID</b> .
	<b>Priprema za otključavanje vrata</b> Na pokazivaču (zaslonu) se izmjenično pale i gase lampice.	Pričekajte da se proces završi. Ako nakon završetka procesa nema ispisane greške, možete uputiti novi program. Potrebno je izbacivanje vode. Pričekajte da se vrata otključaju.

🔊 **Buka i vibracije** - provjerite jesu li nožice ispravno nivelirane, i čvrsto privijte zaštitne matice.

Ako je rublja u bubnju perilice neravnomjerno raspoređeno, ili ako se stvaraju grude odjeće, to može prouzročiti probleme kao što su vibracije i bučan rad stroja. Perilica rublja to osjeti i zbog toga se uključi sustav UKS\* (\*sustav poremećaja ravnoteže).

Manja punjenja rublja (npr. jedan ručnik, jedan džemper, ogrtač za kupanje, itd.) ili materijale s posebnim geometrijskim značajkama, praktički je nemoguće ravnomjerno rasporediti po obodu bubnja perilice rublja (npr. tenisice, veliki komadi, itd.). Zbog toga se napravi veći broj pokušaja ponovnog raspoređivanja rublja. Ovo posljedično dovodi do produživanja programa pranja. U ekstremnim slučajevima zbog nepogodnih uvjeta program se može završiti i bez centrifuge. UKS\* (\*sustav poremećaja ravnoteže) omogućuje stabilno djelovanje i duži životni vijek perilice rublja.

Ako smetnje usprkos gornjim savjetima niste uspjeli otkloniti, pozovite ovlaštenu servis.

# SERVISIRANJE

## Prije nego što pozovete servisnu službu

Kada se obratite servisnoj službi, trebate poznati tip (1), šifru perilice (2), oznaku modela (3) i serijski broj (4) vaše perilice rublja.

Tip, kod, model i serijski broj perilice rublja nalaze se na natpisnoj pločici na unutarnjoj strani vrata perilice rublja.

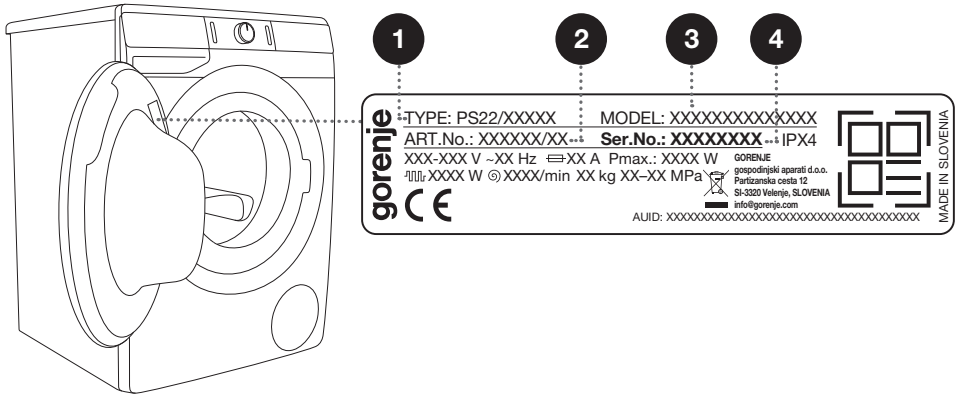

⚠ U slučaju kvara koristite isključivo odobrene rezervne dijelove ovlaštenih proizvođača.

⚠ Otklanjanje kvara, odnosno reklamacije koja je nastala zbog neispravnog priključenja ili nepravilne uporabe perilice rublja, nije predmet garancije, i u tom slučaju troškove popravka snosi korisnik sam.

⚡ Garancija ne obuhvaća potrošni materijal, manja odstupanja u bojama, povećanje glasnoće koja je posljedica starenja i ne utječe na funkcionalnost perilice rublja, kao ni estetske nedostatke na sastavnim dijelovima koji ne utječu na funkcionalnost i sigurnost perilice rublja.

⚡ Garancija ne obuhvaća greške koje su posljedica smetnji iz okoline (udar groma, električna instalacija, elementarna nepogoda, ...).

**Dodatnu opremu i pomagala za održavanje možete pogledati na našoj internetnoj strani: [www.gorenje.com](http://www.gorenje.com)**

# SAVJETI ZA PRANJE I ZA ŠTEDLJIVU UPORABU PERILICE

Nove obojene tekstilne proizvode prvi put operite odvojeno od ostalog rublja.

Jače umazano rublje perite u manjoj količini i dozirajte više deterdženta, odnosno koristite program pretpranja.

Tvrdokorne mrlje prije pranja namažite posebnim sredstvom za otklanjanje mrlja.

Za manje zaprljano rublje preporučujemo izbor programa bez pretpranja, uporabu kraćih programa (npr. **FAST**) i izbor niže temperature pranja.

Čestim pranjem rublja na niskim temperaturama i uporabom tekućih deterdženata može doći do razvijanja klica koje uzrokuju neprijatan miris u perilici. Za sprječavanje te pojave preporučljivo je povremeno uputiti Drum clean (Samočišćenje/Samočistivi program) (pogledati TABELU PROGRAMA.)

Preporučujemo da izbjegavate pranje vrlo malih količina rublja, zbog štednje energije i boljih značajki djelovanja perilice.

Složeno rublje prije slaganja u bubanj rastresite.  
Koristite samo deterdžente za strojno pranje rublja.

Na tvrdoći vode iznad 14°dH potrebna je uporaba omekšivača vode. Oštećenja grijača do kojih može doći kao posljedica nepravilne uporabe omekšivača vode, nije predmet garancije. Podatke o tvrdoći vode provjerite kod vašeg lokalnog vodovodnog poduzeća.

Ne preporučujemo uporabu sredstava za bijeljenje na osnovi klora, jer takva sredstva mogu oštetiti grijač.

U doziru posudu ne stavljajte prašak u grudicama, jer bi se mogla začepiti cijev u perilici.

Pri uporabi gušćih tekućih sredstava za njegu i održavanje preporučujemo razrjeđivanje vodom. Time ćete spriječiti začepljenje odvoda vode iz dozirne posude.  
Tekući deterdženti namijenjeni su programima bez pretpranja.

Na višim okretajima centrifuga u rublju ostaje manje vlage, stoga je sušenje u sušilici rublja štedljivije i brže.



Tvrdća vode	Stupnjevi tvrdoće vode			
	°dH (°N)	m mol/l	°fH (°F)	p.p.m.
1 - mekana	< 8,4	< 1,5	< 15	< 150
2 - srednja	8,4–14	1,5–2,5	15–25	150–250
3 - tvrda	> 14	> 2,5	> 25	> 250

☼ Podatak o tvrdoći vode provjerite kod vašeg lokalnog distributera vode.

**1** Perilici je priložena pregradna pločica, koja omogućuje da u pretinac za pranje (lijevi pretinac) nalijete i tekuće sredstvo za pranje.

**2** Pokazivač razine praškastog i tekućeg deterdženta.

**3** Za korištenje sredstva u prahu morate pregradnu pločicu podići.

**4** Kod tekućeg sredstva za pranje pregradnu pločicu morate spustiti nadalje.

#### Simboli pretinaca dozirne posude

- ☼ prepranje
- ☼ pranje
- ☼ omekšavanje

☞ Preporučujemo da deterdžent u prahu dodate tik prije pranja. U suprotnom se pobrinite da dozirna posuda prije dodavanja praška za pranje bude potpuno suha, inače postoji mogućnost da se sredstvo za pranje u prahu prije početka pranja zalijepi ili zgruda.

☞ Omekšivač dozirajte u dozirnu posudu u pretinac sa simbolom ☞. Pridržavajte se preporuka na ambalaži omekšivača.

☞ Pretinac za omekšivač nemojte puniti iznad oznake max. (najviša označena razina). U suprotnom će omekšivač prerano iscuriti u rublje, što pogoršava učinak pranja.

# INFORMACIJSKI LIST

**INFORMACIJSKI LIST PROIZVODA u skladu s Delegiranom uredbom Komisije (EU) 2019/2014**  
(ovisno o modelu)

<b>Ime ili zaštitni znak dobavljača:</b>				
<b>Adresa dobavljača (°):</b>				
<b>Identifikacijska oznaka modela:</b>				
<b>Opći parametri proizvoda:</b>				
Parametar	Vrijednost	Parametar	Vrijednost	
Nazivni kapacitet (°) (kg)	x,x	Dimenzije u cm	Visina	x
			Širina	x
			Dubina	x
EEL <sub>w</sub> (°)	x,x	Razred energetske učinkovitosti (°)	[A/B/C/D/E/F/G] (°)	
Indeks učinkovitosti pranja (°)	x,xxx	Učinkovitost ispiranja (g/kg) (°)	x,x	
Potrošnja energije u kWh po ciklusu, na temelju programa eco 40-60. Stvarna potrošnja energije ovisit će tome kako se uređaj koristi.	x,xxx	Potrošnja vode u litrama po ciklusu, na temelju programa eco 40-60. Stvarna potrošnja vode ovisit će o tome kako se uređaj koristi i o tvrdoći vode.	x	
Najviša temperatura u obrađenom tekstilu (°) (°C)	Nazivni kapacitet	x	Preostali sadržaj vlage (°) (%)	x,x
	Polovina	x		
	Četvrtina	x		
Brzina centrifugiranja (°) (okr./min)	Nazivni kapacitet	x	Razred učinkovitosti centrifugiranja (°)	[A/B/C/D/E/F/G] (°)
	Polovina	x		
	Četvrtina	x		
Trajanje programa (°) (h:min)	Nazivni kapacitet	x:xx	Vrsta	[ugradbeni/samostojeći]
	Polovina	x:xx		
	Četvrtina	x:xx		
Emisija buke koja se prenosi zrakom u fazi centrifugiranja (°) (dB(A) re 1 pW)	x	Razred emisije buke koja se prenosi zrakom (°) (faza centrifugiranja)	[A/B/C/D] (°)	

Isključeno stanje (W)	x,xx	Stanje pripravnosti (W)	x,xx
Odgodeni početak rada (W) (ako je primjenjivo)	x,xx	Umreženo stanje pripravnosti (W) (ako je primjenjivo)	x,xx
<b>Minimalno trajanje jamstva koje nudi dobavljač <sup>(b)</sup>:</b>			
<b>Ovaj je proizvod projektiran za ispuštanje iona srebra tijekom ciklusa pranja</b>		[DA/NE]	

#### Dodatne informacije:

Poveznica na internetsku stranicu dobavljača koja sadržava informacije navedene u točki 9. Priloga II. Uredbi Komisije (EU) 2019/2023 <sup>(a)</sup> <sup>(b)</sup>:

<sup>(a)</sup> za program eco 40-60.

<sup>(b)</sup> izmjene tih stavki ne smatraju se relevantnima za potrebe članka 4. stavka 4. Uredbe (EU) 2017/1369.

<sup>(c)</sup> ako baza podataka o proizvodima automatski generira sadržaj ove ćelije, dobavljač ne unosi te podatke.

## STANJE NISKE PRIPREMLJENOSTI

Ukoliko nakon uključanja perilice rublja (tipka (1) **UKLJUČENJE/ISKLJUČENJE**) ne uputite nijedan program, odnosno ako ne odaberete nikakve druge postavke, zbog štednje energije pokazivač (zaslon) će se nakon 5 minuta ugасiti i prebaciti u stanje pripremljenosti.

Pokazivač (zaslon) će se ponovno aktivirati ako završite gumb (2) za odabir programa, ili ako pritisnete tipku (1) **UKLJUČENJE/ISKLJUČENJE**. Ako nakon završetka programa ne učinite ništa, zbog štednje energije pokazivač (zaslon) će se nakon pet minuta ugасiti sam.

$P_o$ = ponderirana snaga u stanju isključenja [W]	< 0,5
$P_l$ = ponderirana snaga u stanju pripremljenosti [W]	< 0,5
$T_l$ = vrijeme u stanju pripremljenosti [min]	5,00

# ZBRINJAVANJE ISTROŠENOG UREĐAJA

Za **ambalažu proizvoda** koristimo materijale prijazne do okoline, koji se mogu bez opasnosti za okoliš ponovno preraditi (reciklirati), deponirati, ili uništiti. U tu su svrhu ambalažni materijali odgovarajuće i označeni.



**Simbol** na proizvodu ili na njegovoj ambalaži označuje da tom napravom ne smijete rukovati kao s običnim kućanskim otpacima. Takav proizvod odvezite na prikladno zbirno mjesto za preradu električne i elektronske opreme.

Prilikom zbrinjavanja odslužene **perilice rublja** pobrinite se za uklanjanje priključnog kabela, a uništite i prekidač (bravu) na vratima kako se vrata ne bi mogla zatvoriti (sigurnosna zaštita za djecu).

Pravilnim načinom **zbrinjavanja** ovog proizvoda pomoći ćete u sprječavanju možebitnih negativnih posljedica i utjecaja na okolinu i zdravlje ljudi, koje bi se mogle pojaviti u slučaju neispravnog zbrinjavanja proizvoda. Za detaljnije informacije o zbrinjavanju i preradi uređaja obratite se nadležnoj gradskoj službi za sakupljanje otpadaka, komunalnoj službi, ili trgovini, u kojoj ste uređaj nabavili.





