

SI

# PODROBNA NAVODILA ZA UPORABO PRALNEGA STROJA

**gorenje**

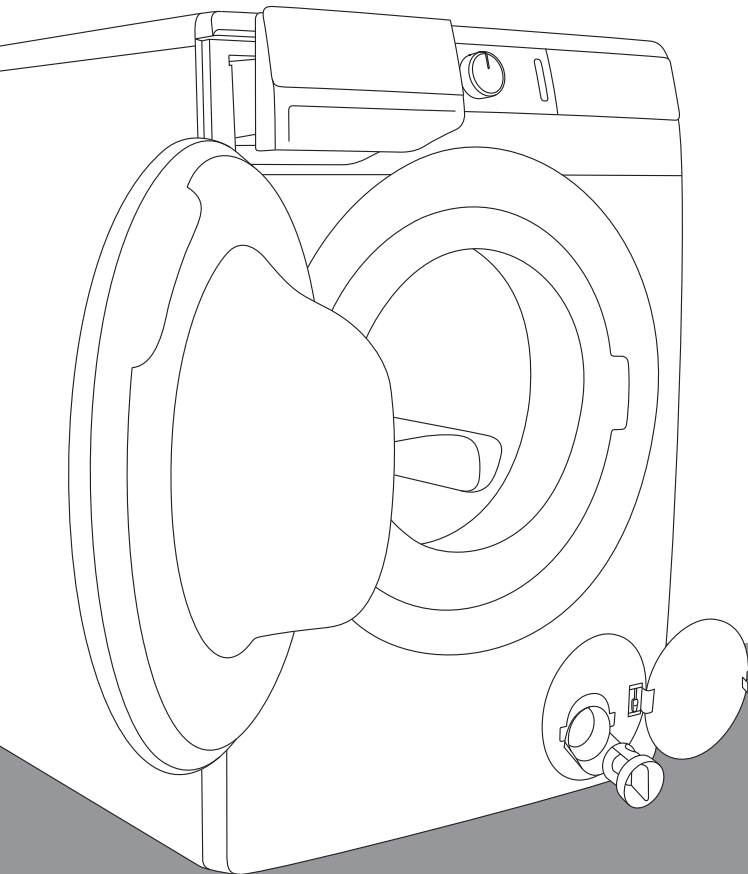

Življenje dandanes je zapleteno. Poskrbimo, da bo nega perila preprosta! Vaš novi pralni stroj vam bo z inovativno tehnologijo in zadnjimi dosežki na področju nege perila pomagal pri poenostavljanju vaših vsakodnevnih gospodinjskih opravil. Najnovejša tehnologija, ki smo jo uporabili v pralnem stroju, zagotavlja najnežnejšo nego vsakega oblačila s kar najmanj gubami. Hkrati bo vaš pralni stroj prijazen tudi do okolja, saj je pri rabi električne energije, vode in detergenta najbolj ekonomičen.

Ta pralni stroj je namenjen izključno uporabi v gospodinjstvu. Prosimo, ne uporabljajte ga za perilo z oznako, ki ni primerno za pranje v pralnem stroju.

V navodilu boste opazili simbole, ki pomenijo sledeče:



Informacija, nasvet, namig ali priporočilo



Opozorilo za nevarnost



Opozorilo za nevarnost električnega udara



Opozorilo za nevarnost vroče površine



Opozorilo za požarno nevarnost



Pomembno je, da navodilo pozorno preberete.

# VSEBINA

<b>4 VARNOSTNA OPOZORILA</b> ..... <b>8 OPIS PRALNEGA STROJA</b> 9 Tehnični podatki 10 Upravljalna enota	<b>UVOD</b>
<b>12 POSTAVITEV IN PRIKLJUČITEV</b> 12 Odstranitev transportnih varoval 13 Premikanje in ponoven transport 13 Izbira prostora 13 Nastavitev nogic pralnega stroja 14 Postavitev pralnega stroja 16 Priključitev na dovod vode 17 Namestitvev cevi za odvod vode 18 Priključitev na električno omrežje ..... <b>19 PRED PRVO UPORABO</b>	<b>PRIPRAVA PRALNEGA STROJA PRED PRVO UPORABO</b>
<b>20 KORAKI PRANJA (1–6)</b> 20 1. Korak: Upoštevajte etikete na perilu 21 2. Korak: Priprava na pranje perila 23 3. Korak: Izbira pralnega programa 27 4. Korak: Izbira dodatnih funkcij 33 5. Korak: Zagon pralnega programa 33 6. Korak: Konec pralnega programa ..... <b>34 PREKINITVE IN SPREMINJANJE PROGRAMA</b> ..... <b>37 ČIŠČENJE IN VZDRŽEVANJE</b> 37 Čiščenje dozirne posode 38 Čiščenje mrežice dovodne cevi, ohišja dozirne posode in gumijastega tesnila vrat 39 Čiščenje filtra črpalke 40 Čiščenje zunanosti pralnega stroja	<b>KORAKI PRANJA</b>  <b>ČIŠČENJE IN VZDRŽEVANJE PRALNEGA STROJA</b>
<b>41 REŠEVANJE TEŽAV</b> 41 Kaj storiti ...? 41 Tabela motenj in napak 46 Servisiranje ..... <b>47 NASVETI ZA PRANJE IN VARČNO UPORABO PRALNEGA STROJA</b> <b>50 INFORMACIJSKI LIST</b> <b>52 ODSTRANITEV</b>	<b>REŠEVANJE TEŽAV</b>  <b>OSTALO</b>

# VARNOSTNA OPOZORILA



**Pred uporabo pralnega stroja obvezno preberite navodila za uporabo.**

**Prosimo, da ne uporabljate pralnega stroja, če pred tem niste prebrali in razumeli navodil za uporabo.**

**Navodilo za uporabo pralnega stroja je prilagojeno različnim tipom/modelom pralnih strojev, zato so lahko opisane tudi nastavitve in oprema, ki jih vaš pralni stroj nima.**

**Neupoštevanje navodil za uporabo oziroma napačna uporaba pralnega stroja, lahko vodi do poškodb perila, pralnega stroja ali uporabnika. Navodila za uporabo imejte shranjena v bližini pralnega stroja.**

Navodilo za uporabo si lahko ogledate na naši spletni strani [www.gorenje.com](http://www.gorenje.com).

**Ta aparat je namenjen uporabi v gospodinjstvu in v podobnih aplikacijah, kot so:**

- kuhinjski prostori za osebje v trgovinah, pisarne in druga delovna okolja;
- kmečke hiše;
- uporaba s strani strank v hotelih, motelih in drugih bivalnih okoljih;
- v prenočiščih z zajtrkom.

Upoštevajte navodila za pravilno namestitev pralnega stroja Gorenje in priključitev na vodovodno in električno omrežje (glejte poglavje »POSTAVITEV IN PRIKLJUČITEV«).

Priključitev na vodovodno in električno omrežje mora opraviti usposobljen strokovnjak.

Popravila in vzdrževanje, ki se nanašajo na varnost ali zmogljivost, morajo izvesti usposobljeni strokovnjaki.

**Poškodovano priključno vrvico** lahko zamenja samo proizvajalec, serviser ali pooblaščen oseba, da se s tem izognete nevarnosti.

Pralnega stroja ni dovoljeno priključiti na električno omrežje preko zunanje stikalne naprave npr. programske ure ali priklopiti na omrežje, ki ga dobavitelj električne energije redno vklaplja in izklaplja.

**Pralnega stroja ne postavite v prostor, kjer lahko temperatura pade pod 5°C**, saj se lahko deli pralnega stroja ob zamrznitvi vode poškodujejo.

Prezračevalnih odprtih na dnu pralnega stroja ne sme ovirati preproga.

**Pri priključitvi pralnega stroja na vodovodno omrežje** obvezno uporabite priloženo dovodno cev in tesnila. Tlak vode mora biti med 0,05 in 0,8 MPa (0,5–8 bar).

Za priključitev pralnega stroja na vodovod, morate uporabiti novo priključno cev; stare priključne cevi ne smete ponovno uporabiti.

Konec odvodne cevi ne sme segati v odtekajočo vodo.

Vrata pred začetkom pranja pritisnite na označenem mestu, da se zaskočijo. Med delovanjem pralnega programa vrat ni mogoče odpreti.

**Priporočamo, da pred prvim pranjem,** odstranite morebitne nečistoče iz bobna pralnega stroja z uporabo programa Cotton 90°C (Bombaž 90°C) (glejte TABELO PROGRAMOV).

**Po končanem pranju zaprite vodovodno pipo in izvlecite vtičač pralnega stroja iz zidne vtičnice.**

Pralni stroj uporabljajte samo za pranje, kot je opisano v navodilih. Ni namenjen za suho pranje.

Uporabljajte le sredstva za strojno pranje in nego perila. Za morebitne poškodbe ter obarvanje tesnil in plastičnih delov, ki so posledica nepravilne uporabe sredstev za beljenje in barvanje perila, ne odgovarjamo.

**Pri odstranjevanju oblog vodnega kamna** uporabljajte sredstva, ki imajo dodano sredstvo za zaščito pred korozijo. Upoštevajte navodila proizvajalca. Odstranjevanje oblog vodnega kamna zaključite z večkratnim izpiranjem ali z zagonom Drum clean (Samočistilnega programa), da odstranite vse ostanke kislin (npr. kisa, ...).

 Ne uporabljajte čistilnih sredstev, ki vsebujejo topila, saj obstaja možnost tvorjenja (nastajanja) strupenih plinov, poškodb pralnega stroja ter nevarnost vžiga in eksplozije.

Med pralnim programom se ne sproščajo srebrovi ioni.

Pralni stroj ni namenjen za uporabo s strani oseb (tudi otrok), ki so telesno ali duševno prizadete ali jim manjka izkušenj in znanja. Te osebe morajo dobiti navodila o uporabi pralnega stroja od osebe, odgovorne za njihovo varnost.

## **VARNOST OTROK**

Preden zaprete vrata pralnega stroja in zaženete program, se prepričajte, da v bobnu ni ničesar razen perila (npr. če bi otrok zlezal v boben pralnega stroja in od znotraj zaprl vrata).

Pralno in mehčalno sredstvo hranite izven dosega otrok.

**Vklopite Otroško zaščito.** Glejte poglavje »IZBIRA NASTAVITEV/Otroška zaščita«.

**Otrokom, starim manj kot tri leta, ne dovolite v bližino aparata, razen če so ves čas pod nadzorom.**

**Pralni stroj je izdelan v skladu z vsemi predpisanimi varnostnimi standardi.**

Ta pralni stroj smejo uporabljati otroci starejši od 8 let, kot tudi osebe z zmanjšanimi fizičnimi, senzoričnimi ter umskimi zmogljivostmi ali pomanjkljivimi izkušnjami in znanjem, vendar samo, če pralni stroj uporabljajo pod ustreznim nadzorom, če so prejeli ustrezna navodila o varni uporabi pralnega stroja in če so poučeni o nevarnostih neustrezne uporabe. Poskrbite, da se otroci ne bodo igrali s pralnim strojem. Otroci naj ne čistijo pralnega stroja ali izvajajo vzdrževalna opravila na le-tem brez ustreznega nadzora.

## **NEVARNOST VROČE POVRŠINE**

Pri višjih temperaturah pranja se steklo vrat segreje. Pazite, da se ne opečete. Otroci naj se zato ne igrajo v bližini stekla vrat.

**Pralni stroj lahko uporabljamo samo s priloženo priključno vrstico.**

# OPIS PRALNEGA STROJA

## SPREDAJ

- 1 Upravljalna enota
- 2 Tipka start/pavza
- 3 Gumb za izbiro programa
- 4 Tipka za vklop/izklop
- 5 Dozirna posoda
- 6 Vrata
- 7 Napisna tablica
- 8 Filter črpalke

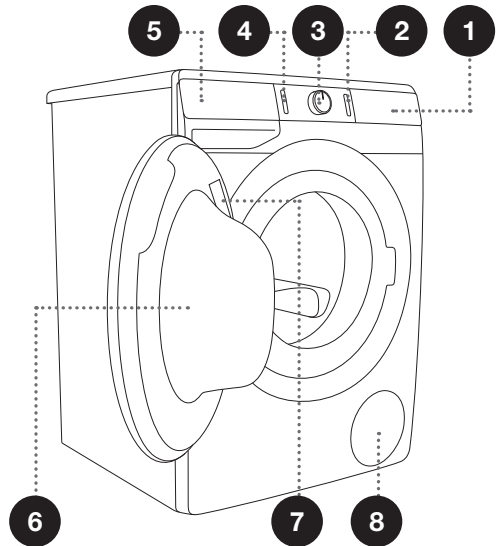

## ZADAJ

- 1 Cev za dovod vode
- 2 Priključna vrvica
- 3 Cev za odvod vode
- 4 Nastavljive nogice

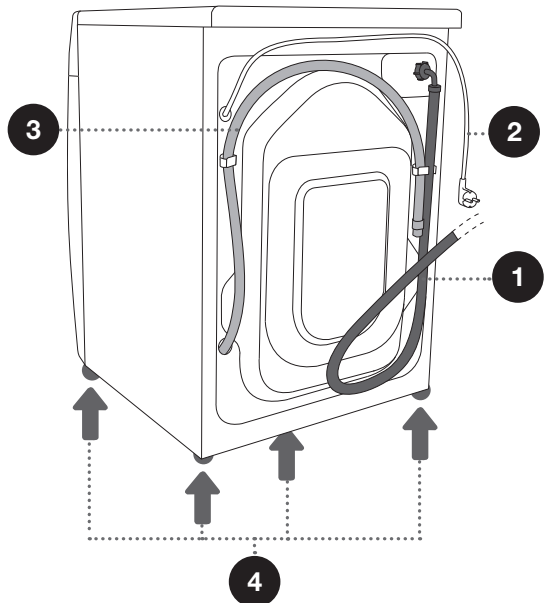



# TEHNIČNI PODATKI

## (ODVISNO OD MODELA)



Napisna tablica z osnovnimi podatki o pralnem stroju je nameščena na notranji strani vrat pralnega stroja (glejte poglavje »OPIS PRALNEGA STROJA«).

Maksimalna polnitev	Glejte napisno tablico		
Širina	600 mm	600 mm	600 mm
Višina	850 mm	850 mm	850 mm
Globina pralnega stroja (a)	465 mm	545 mm	610 mm
Globina pri zaprtih vratih	495 mm	577 mm	640 mm
Globina pri odprtih vratih (b)	980 mm	1062 mm	1125 mm
Teža pralnega stroja	X kg (odvisno od modela)		
Nazivna napetost	Glejte napisno tablico		
Priključna moč	Glejte napisno tablico		
Priključek	Glejte napisno tablico		
Pritisk vode	Glejte napisno tablico		
Tok	Glejte napisno tablico		
Frekvenca	Glejte napisno tablico		

Napisna tablica



TYPE: PS22/XXXXX      MODEL: XXXXXXXXXXXXXXXX  
ART.No.: XXXXXX/XX      Ser.No.: XXXXXXXX      IPX4  
XXX-XXX V ~XX Hz      ⇌ XX A      Pmax.: XXXX W      GORENJE  
⚡ XXXX W      ⚙ XXXX/min      XX kg      XX-XX MPa      gospodinjiski aparati d.o.o.  
Partizanska cesta 12  
SI-3320 Velenje, SLOVENIA  
info@gorenje.com



AUID: XX

MADE IN SLOVENIA

# UPRAVLJALNA ENOTA

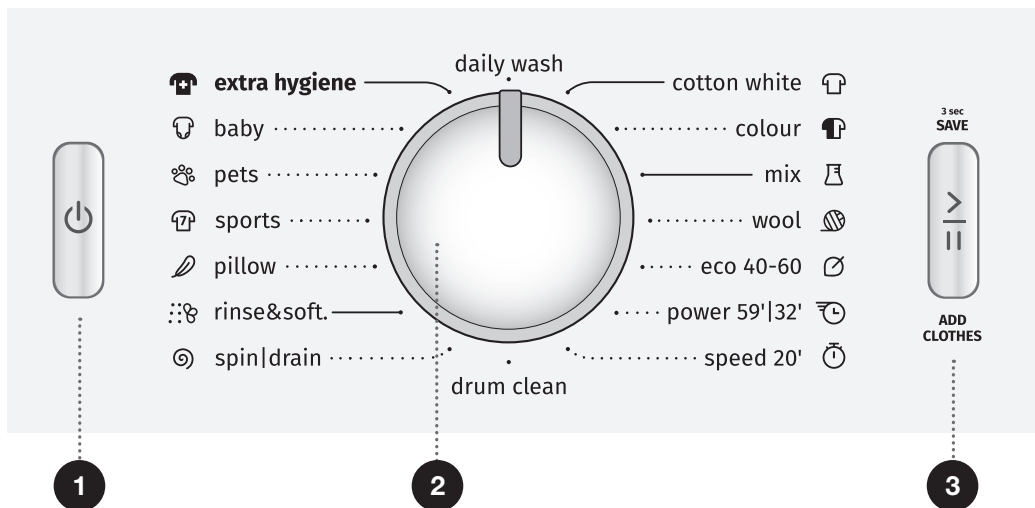

**1 TIPKA ZA VKLOP/IZKLOP**  
Za vklop in izklop pralnega stroja ter prekinitve (reset) pralnega programa.

**2 GUMB ZA IZBIRO PROGRAMA**

**3 TIPKA START/PAVZA**  
Za zagon in začasna prekinitve programa.

Osvetlitev tipke ob vklopu in ob pavzi utripa, po zagonu programa sveti.

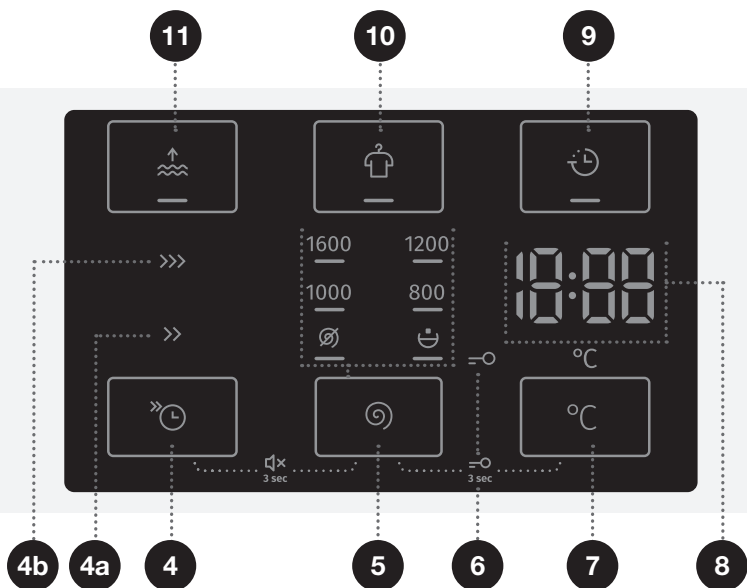

## 4 Funkcija FAST

(HITRO PRANJE)



**4a** FAST >> (HITRO)

**4b** SUPER FAST >>> (SUPER HITRO)

Skrajšanje časa programa pranja

## 5 SPIN

(OBRATI CENTRIFUGE –

OŽEMANJA 1600/ČRPANJE  /ČRPALKA STOP 

Možnost nastavitve obratov ožemanja

## 4+5 VKLOP/IZKLOP Zvoka

Pritisnite poziciji 4+5 in držite 3 sekunde.

## 6 Osvetlitev simbola OTROŠKE ZAŠČITE

## 7 TEMPERATURA PRANJA °C

Možnost nastavitve temperature pranja

## 5+7 VKLOP/IZKLOP Otroške zaščite

Pritisnite poziciji 5+7 in držite 3 sekunde.

## 8 PRIKAZOVALNIK (DISPLAY) prikazuje:

- nastavljive funkcije;
- čas do konca programa;
- informacije za uporabnika.

## 9 DELAY END

(ZAKASNITEV KONCA PRANJA)

Možnost nastavitve časa konca pranja

## 10 ANTICREASE

(PROTI MEČKANJU)

Možnost izbire funkcije za nežno pranje

## 11 WATER+

(DODATNA VODA)

Možnost nastavitve višjega nivoja vode

# POSTAVITEV IN PRIKLJUČITEV

☞ Odstranite vso embalažo. Pri odstranitvi embalaže, pazite, da se ne poškodujete in da ne poškodujete pralnega stroja z ostrim predmetom.

## ODSTRANITEV TRANSPORTNIH VAROVAL

⚠ Pred prvo uporabo pralnega stroja obvezno odstranite transportna varovala, da pri vklopu blokiranega pralnega stroja ne bi nastale poškodbe. Garancija za popravilo omenjenih poškodb ne velja!

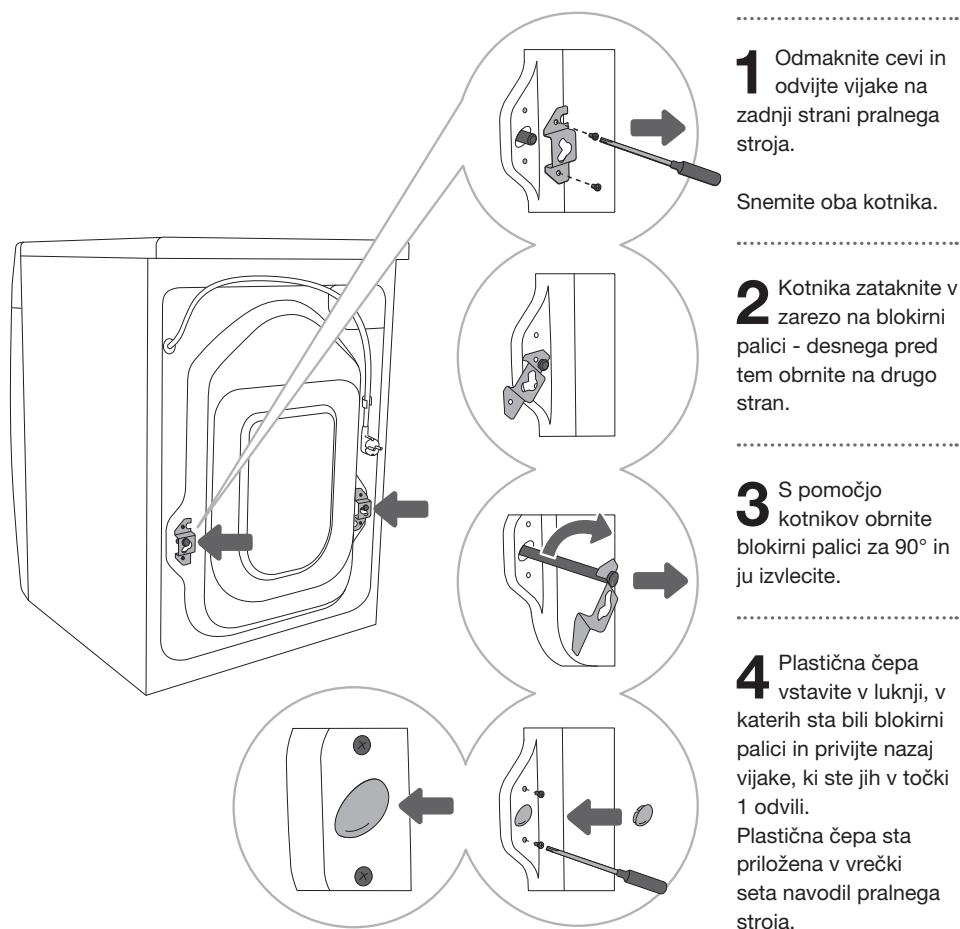

## PREMIKANJE IN PONOVEN TRANSPORT

☞ Če želite pralni stroj premikati, morate ponovno namestiti kotnika in vstaviti vsaj eno blokirno palico, da med prevozom preprečite poškodbe pralnega stroja zaradi tresenja (glejte poglavje »POSTAVITEV IN PRIKLJUČITEV/Odstranitev transportnih varoval«). Če ste kotnika in transportni palici izgubili, lahko nove naročite pri proizvajalcu.

## IZBIRA PROSTORA

☞ Tla, na katerih stoji pralni stroj, morajo imeti betonsko podlago, biti morajo suha in čista, sicer lahko pralni stroj drsi. Očistite tudi spodnjo površino nastavljivih nogic.

☞ Pralni stroj mora stati ravno in stabilno na trdni podlagi.

☞ V primeru postavitve pralnega stroja na dvignjeno stabilno podlago je potrebno pralni stroj dodatno zavarovati proti prevrnitvi.

## NASTAVITEV NOGIC PRALNEGA STROJA

Uporabite vodno tehtnico in ključa št. 32 (pri nogicah) in 17 (pri matici). Ključa nista priložena.

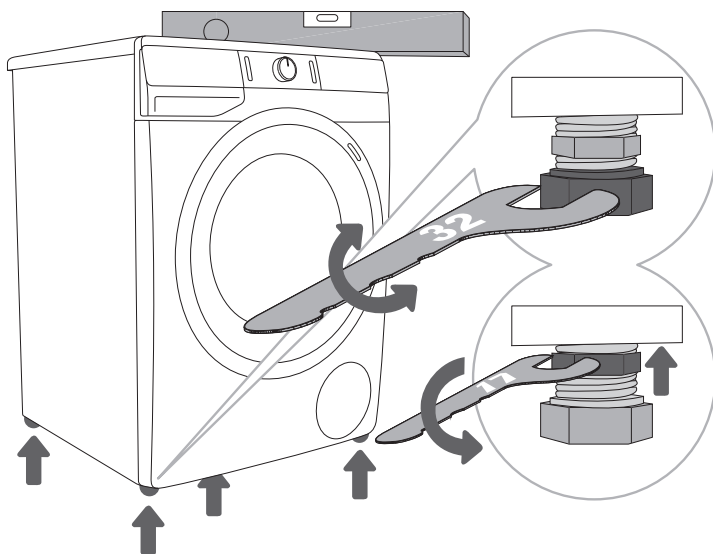

**1** Pralni stroj izravnajte vzdolžno in prečno z vrtenjem nastavljivih nogic.

**2** Po nastavitvi višine nogic dobro privijte varovalne matice (matice proti odvrtju oziroma protimatice), s ključem številka 17 proti dnu pralnega stroja ↑ (glejte sliko).

⚠ Vzrok za vibracije, pomikanje pralnega stroja po prostoru in glasno delovanje je lahko nepravilna izravnava nastavljivih nogic. Nepravilna izravnava nastavljivih nogic ni predmet garancije.

⚠ Včasih se pri delovanju pralnega stroja pojavijo tudi nenavadni ali močnejši šumi, ki so za pralni stroj neobičajni in so največkrat posledica neustrezne postavitve.

## POSTAVITEV PRALNEGA STROJA

Če imate sušilni stroj Gorenje ustreznih (enakih) dimenzij, ga lahko namestite na pralni stroj Gorenje z obvezno uporabo vakuumskih nogic, ali ob pralni stroj (slika 1 in 3).

V primeru, da imate pralni stroj Gorenje manjših dimenzij (min. globina 545 mm), kot je sam sušilni stroj Gorenje, morate dokupiti nosilec sušilnega stroja (slika 2). Obvezno morate uporabiti vakuumske nogice! Dodatno opremo (nosilec sušilnega stroja (a), vakuumske nogice (b) in stensko (pritrditveno) konzolo (c) za pritrnitev v steno) lahko dokupite na servisu.

Površina, na katero se lahko postavi, mora biti čista in ravna.

Pralni stroj Gorenje, na katerega želite namestiti sušilni stroj Gorenje, mora zdržati težo sušilnega stroja Gorenje (glejte poglavje »OPIS SUŠILNEGA STROJA/Tehnični podatki«).

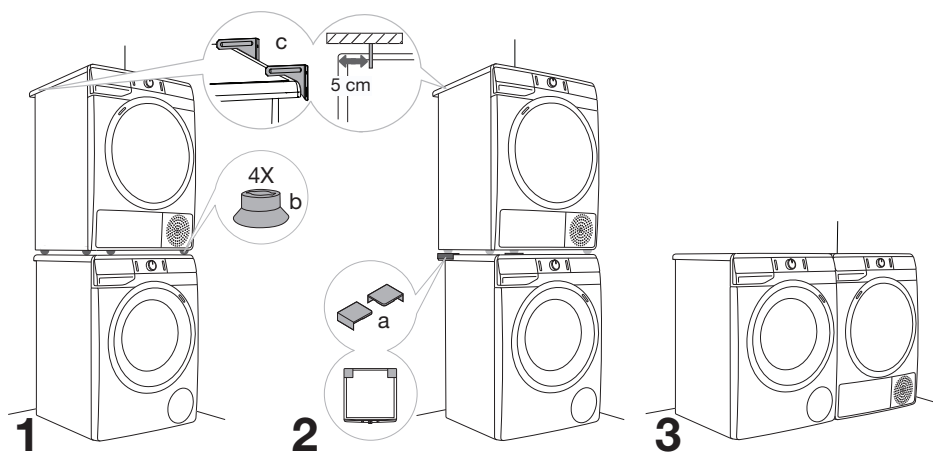

## Odmiki pralnega stroja

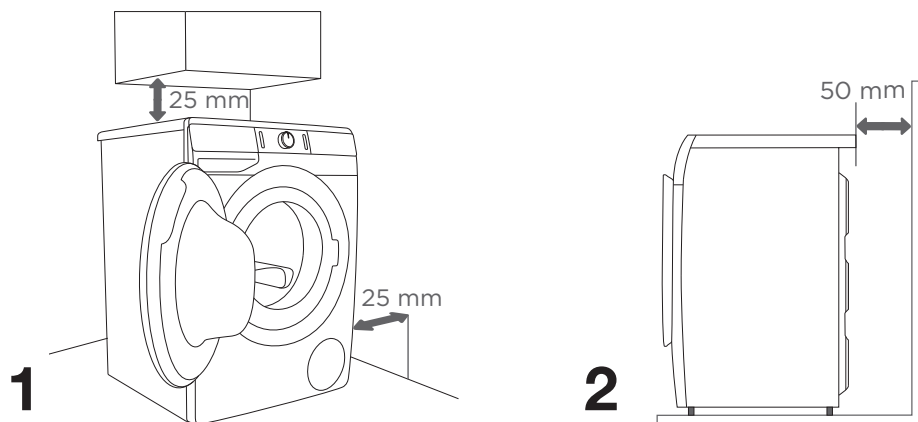

☼ Pralni stroj se ne sme dotikati stene ali sosednjih elementov. Za optimalno delovanje pralnega stroja priporočamo upoštevanje odmikov od sten, kot je prikazano na sliki.

V primeru neupoštevanja minimalnih zahtevanih odmikov ne moremo zagotoviti varnega in pravilnega delovanja pralnega stroja. Lahko pride tudi do pregrevanja (slika 1 in 2).

☼ Pralnega stroja ni priporočljivo vgraditi pod pult.

---

## Odpiranje vrat pralnega stroja (pogled od zgoraj)

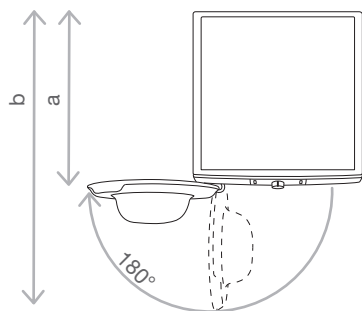

Glejte poglavje »OPIS PRALNEGA STROJA/  
Tehnični podatki«.

a = globina pralnega stroja  
b = globina pri odprtih vratih

# PRIKLJUČITEV NA DOVOD VODE

Cev privijte na vodovodno pipo.

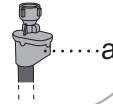
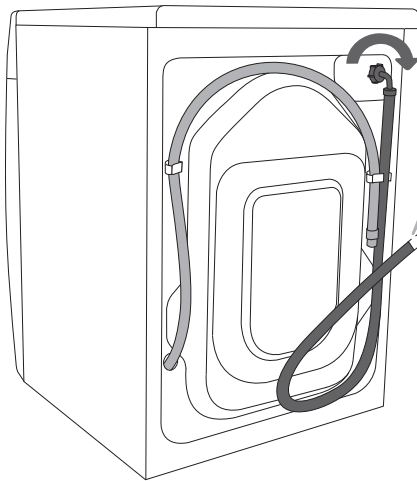

**A** AQUA - STOP  
(imajo samo nekateri modeli)

Pri poškodbi notranje cevi se vklopi zaporni sistem, ki prekine dovod vode do pralnega stroja. Okence (a) se v tem primeru obarva rdeče. Dovodno cev je potrebno zamenjati.

**B** NAVADEN  
PRIKLJUČEK

☞ Za nemoteno delovanje pralnega stroja mora biti tlak vode v vodovodni napeljavi od 0,05 do 0,8 MPa (0,5–8 bar). Minimalni dinamičen tlak vode ugotovite z merjenjem količine iztočene vode. V 30 sekundah mora iz popolnoma odprte pipe izteči 1,2 litra vode.

☞ Dovodno cev je potrebno priviti z roko dovolj močno (max. 2 Nm), da cev tesni. Tesnenje cevi po privitju obvezno preverite. Uporaba klešč ali podobnega orodja pri montaži cevi ni dovoljena zaradi možnosti poškodbe navoja matice.

☞ Uporabljajte samo dovodno cev, ki je priložena pralnemu stroju. Ne uporabljajte rabljenih ali drugih cevi.

☞ Pri priklopu dovodne cevi bodite pozorni, da priklopite pipo tako, da bo omogočala zadosten in nemoten dotok vode.



# NAMESTITEV CEVI ZA ODVOD VODE

Odvodno cev namestite v umivalnik ali kopalno kad oziroma direktno v odtok (premer cevi odtoka mora biti velik minimalno 4 cm). Konec odvodne cevi je lahko največ 100 cm in najmanj 60 cm od tal. Lahko jo namestite na tri načine (A, B, C).

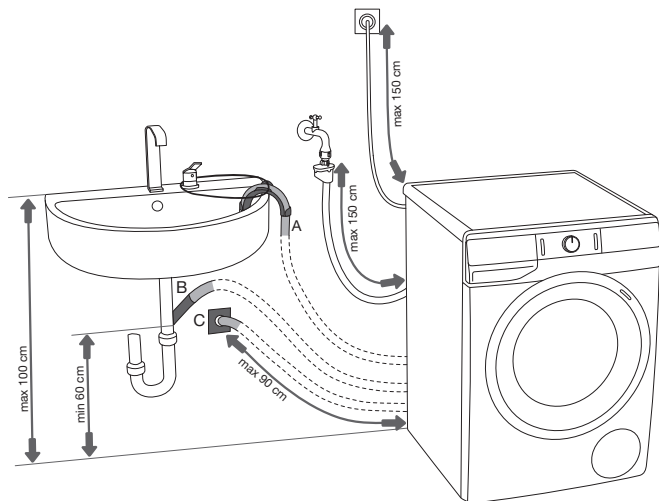

**A** Odvodno cev je možno namestiti v umivalnik ali kopalno kad. Z vrvice pritrдите cev skozi odprtino v kolenu, da ne zdrsne na tla.

**B** Odvodno cev lahko namestite direktno v odtok umivalnika.

**C** Odvodno cev je prav tako možno namestiti v zidni sifonski odtok, ki mora biti pravilno vgrajen, da ga je možno očistiti.

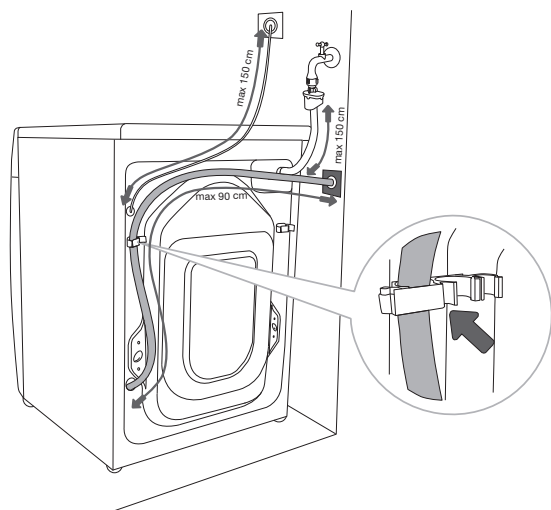

**D** Odvodna cev mora biti pritrjena in zataknjena za zatič na zadnji steni pralnega stroja, kot je prikazano na sliki.

⚠ V primeru neupoštevanja pravilne pritrditve odvodne cevi ne moremo zagotoviti pravilnega delovanja pralnega stroja.

# PRIKLJUČITEV NA ELEKTRIČNO OMREŽJE

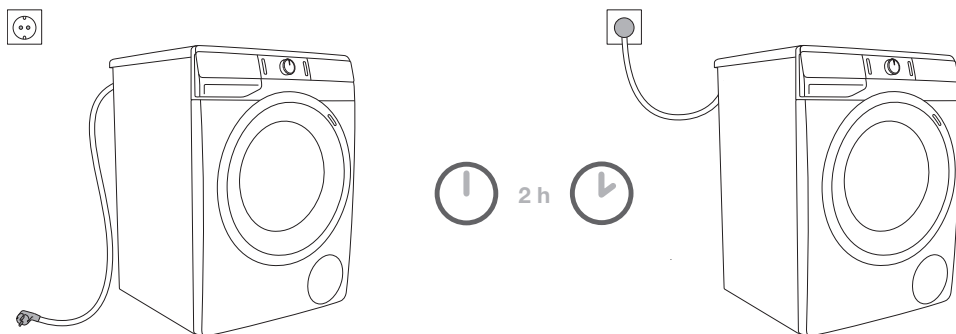

**⚠ Preden priključite pralni stroj na električno omrežje, počakajte vsaj 2 uri, da se segreje na sobno temperaturo.**

Pralni stroj priključite na ozemljeno električno vtičnico. Po postavitvi mora biti zidna vtičnica prosto dosegljiva in mora imeti ozemljitveni kontakt (v skladu z veljavnimi predpisi).

Podatki o vašem pralnem stroju se nahajajo na napisni tablici (glejte poglavje »OPIS PRALNEGA STROJA/Tehnični podatki«).

**⚠ Priporočamo uporabo prenapetostne zaščite (overvoltage protection) za zaščito pred udarom strele.**

⚠ Pralnega stroja ni dovoljeno priključiti na električno omrežje s pomočjo podaljška.

⚡ Ne priključite pralnega stroja v vtičnico, namenjeno brivskemu aparatu ali sušilniku za lase.

⚡ Popravila in vzdrževanje, ki se nanašajo na varnost ali zmožljivost, morajo izvesti usposobljeni strokovnjaki.

# PRED PRVO UPORABO

Prepričajte se, da je pralni stroj izključen iz električnega omrežja, nato pa odprite vrata v smeri proti sebi (sliki 1 in 2).

Pred prvo uporabo očistite boben pralnega stroja z mehko vlažno bombažno krpo in vodo ali uporabite program Cotton 90°C (Bombaž 90°C). V bobnu pralnega stroja ne sme biti perila, boben mora biti prazen (sliki 3 in 4).

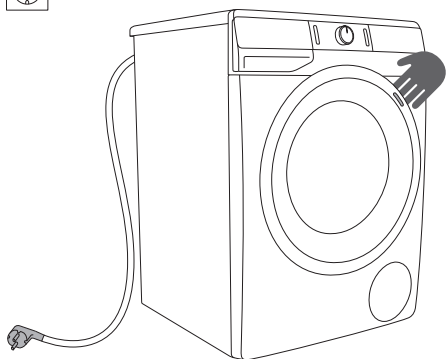

1

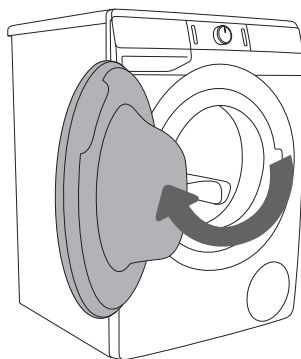

2

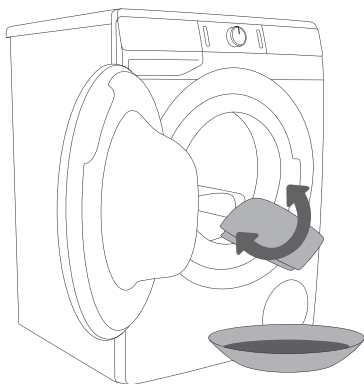

3

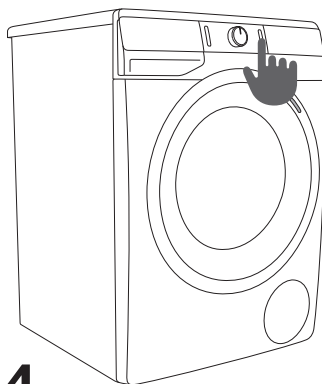























4

**⚠** Ne uporabljajte topil ali sredstev za čiščenje, ki lahko poškodujejo pralni stroj (upoštevajte priporočila in opozorila proizvajalcev čistilnih sredstev).

# KORAKI PRANJA (1–6)

## 1. KORAK: UPOŠTEVAJTE ETIKETE NA PERILU

Običajno pranje; občutljivo perilo	Maks. pranje 95°C  	Maks. pranje 60°C  	Maks. pranje 40°C  	Maks. pranje 30°C  	Ročno pranje 	Pranje ni dovoljeno 
<b>Beljenje</b>	Beljenje v hladni vodi 			Beljenje ni dovoljeno 		
<b>Pranje v čistilnici</b>	Kemično čiščenje z vsemi sredstvi 	Petrolej R11, R113 	Kemično čiščenje v kerozinu, v čistem alkoholu in v R113 	Kemično čiščenje ni dovoljeno 		
<b>Likanje</b>	Vroče likanje maks. 200°C 	Vroče likanje maks. 150°C 	Vroče likanje maks. 110°C 	Likanje ni dovoljeno 		
<b>Sušenje</b>	Položite na ravno podlago 	Obesite mokro   Obesite 	Visoka temp.   Nizka temp. 	Sušenje v sušilnem stroju ni dovoljeno 		

## 2. KORAK: PRIPRAVA NA PRANJE PERILA

1. Razvrstite perilo po vrsti tkanin, barvi, stopnji umazanosti in dovoljeni temperaturi pranja (glejte TABELO PROGRAMOV).
2. Perilo, ki oddaja vlakna oziroma »mucke«, perite ločeno od ostalega perila.
3. Zaprite gumbe in zadrge, zavežite trakove ter žepe obrnite navzven, odstranite razne kovinske priponke, ki bi lahko poškodovale perilo, notranjost pralnega stroja ali zamašile odtok.
4. Zelo občutljivo perilo in manjše kose perila dajte v namensko tekstilno vrečko. (Namensko tekstilno vrečko je možno dokupiti.)

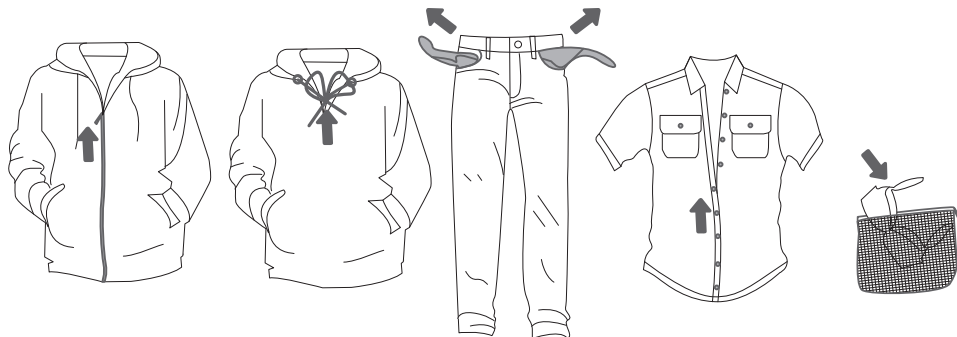

## VKLOP PRALNEGA STROJA

S priključno vrvico priklopite pralni stroj na električno omrežje in ga priklopite na vodovodno omrežje.

S pritiskom na tipko (1) **VKLOP/IZKLOP** se pralni stroj vklopi (slika 1 in 2).

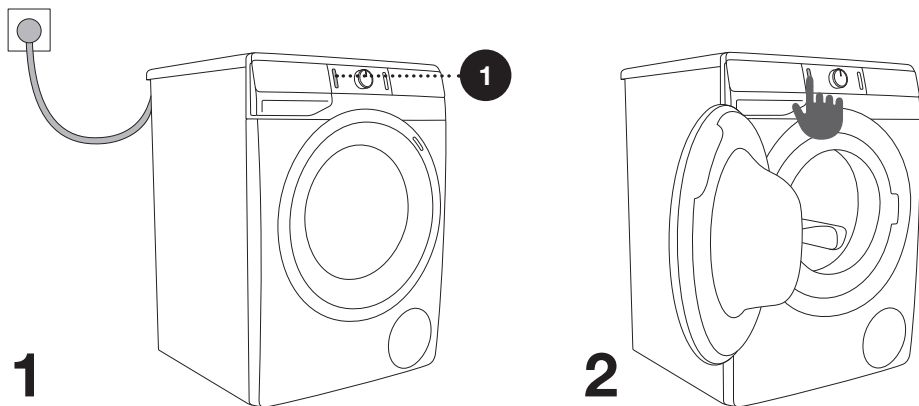

# POLNJENJE PRALNEGA STROJA

Odprite vrata pralnega stroja v smeri proti sebi (slika 1).

Perilo vložite v boben (pred tem se prepričajte, da je boben prazen) (slika 2).

Pazite, da med vrati in gumijastim tesnilom vrat ne ostane noben kos perila.

Zaprte vrata pralnega stroja (slika 3).

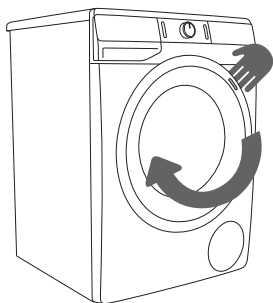

**1**

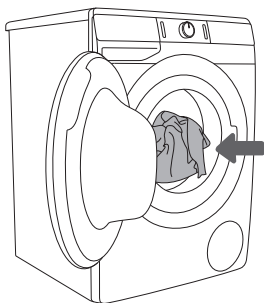

**2**

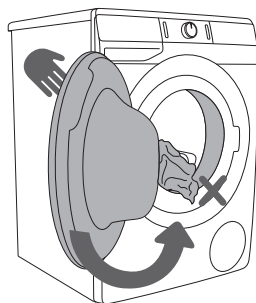

**3**

Ne preobremenite bobna! Glejte TABELO PROGRAMOV in upoštevajte nazivno polnitev, ki je navedena na napisni tablici.

Če bo boben pralnega stroja prepoln, bo perilo slabše oprano.

### 3. KORAK: IZBIRA PRALNEGA PROGRAMA

**Program** izberete z vrtenjem gumba (2) za izbiro programa v levo ali desno (glede na vrsto/umazanost perila). Glejte TABELO PROGRAMOV.

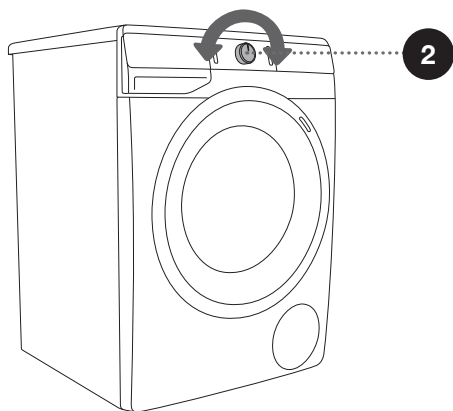
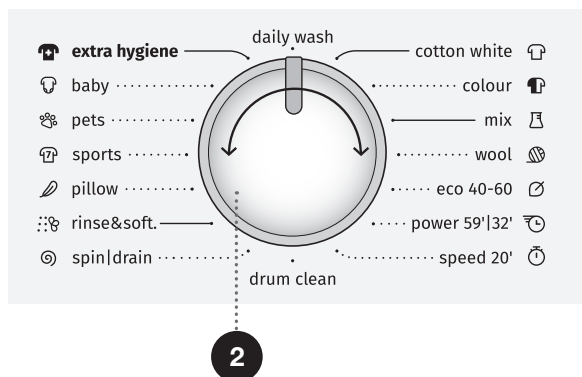







☀ Gumb (2) za izbiro programa se med delovanjem ne vrtil samodejno.

☀ Pralni programi so celoviti programi, kjer potekajo vse faze pranja, vključno z mehčanjem in ožemanjem (to ne velja za Delne programe).

☀ Delni programi so samostojni programi. Uporabite jih, če ne potrebujete celotnega pralnega programa.

# TABELA PROGRAMOV

Program	Max. polnitev	Max. obrati ožemanja	Opis programa
 <b>Cotton white (Bombaž belo)</b> 40°C–90°C	* MAX	MAX <sup>1)</sup>	Program za pranje belega bombažnega perila, brisač, posteljnine, T-shirts, ... Temperaturo lahko izbirate, zato upoštevajte navodila na etiketi, ki so označena na oblačilih. Hitrost centrifuge lahko izberete. Čas programa in količina vode se prilagodita glede na količino perila.
 <b>Cotton colour (Bombaž barvno)</b> 20°C–90°C	* MAX	MAX <sup>1)</sup>	Program za barvno perilo iz bombaža. Temperaturo lahko prosto izbirate, zato upoštevajte navodila za pranje, ki so označena na oblačilih. Hitrost centrifuge lahko izberete. Čas programa in količina vode se prilagodita glede na količino perila.
 <b>Mix (Mešano perilo/ Sintetika)</b> 20°C–60°C	3,5 kg	1200 <sup>2)</sup>	Pralni program za občutljiva oblačila iz sintetičnih in mešanih vlaken ali viskoze ter za preprosto nego bombaža. Upoštevajte navodila za pranje, ki so označena na oblačilih.
 <b>Wool (Volna)</b> 20°C–40°C	2 kg	800	Nežen pralni program za pranje volne, svile in oblačil, ki jih je treba ročno oprati. Najvišja temperatura je 40°C. Ta program ima kratko centrifugiranje. Največja hitrost centrifugiranja je 800 vrt./min.
 <b>Eco 40-60</b>	* MAX	MAX <sup>1)</sup>	Normalno umazano bombažno perilo, ki ga lahko peremo tako na 40°C kot na 60°C.
 <b>Power 59' / 32'</b> 40°C	4 kg	MAX <sup>1)</sup>	Program za manjše količine manj umazanega perila. Pranje poteka z intenzivnim mečanjem in maksimalnimi možnimi vrtljaji ožemanja.
 <b>Speed 20' (Hitro pranje 20)</b> 30°C	2,5 kg	1000 <sup>2)</sup>	Hitro pralni program za pranje perila, ki potrebuje samo osvežitev.
<b>Drum clean (Samočistilni program)</b>	0 kg		Program se uporablja za čiščenje bobna in odstranitev ostankov pralnega sredstva in bakterij. Program izberete tako, da zavrtite gumb za izbiro programa v levo ali v desno in se postavite na pozicijo Drum clean (Samočistilnega programa). Drugih dodatnih funkcij ni možno izbrati. Boben mora biti prazen. <b>Ne dodajajte pralnega in mehčalnega sredstva!</b> Dodate lahko malo alkoholnega kisa (pribl. 2 dcl) ali sodo bikarbono (1 žlica oziroma 15 g). Priporočamo, da program uporabite vsaj enkrat mesečno.

\* Maksimalna deklarirana polnitev (MAX) – glejte napisno tablico









\*\* Polovična polnitev (1/2)

/ Poljubna polnitev (0 kg – MAX kg)

<sup>1)</sup> Maksimalni obrati ožemanja (MAX) – glejte napisno tablico

<sup>2)</sup> Odvisno od modela



Program	Max. polnitev	Max. obrati ožemanja	Opis programa
 <b>Spin/Drain (Obrati centrifuge-Ožemanja/Črpanje) (Delni program)</b>	/	MAX <sup>1)</sup>	Program se uporablja, če želite perilo samo ožeti. Če želite samo izčrpati vodo iz pralnega stroja, brez ožemanja, potem s pritiskom na pozicijo (5) <b>SPIN</b>  izberite  (črpanje).
 <b>Rinse/Softening (Izpiranje/Mehčanje) (Delni program)</b>	/	MAX <sup>1)</sup>	Za mehčanje, škrobljenje ali impregniranje opranega perila. Uporabite ga lahko tudi kot izpiranje, vendar brez dodanega sredstva za mehčanje perila. Zaključí se s končnim ožemanjem. Možno je izbrati <b>WATER+</b>  (DODATNA VODA) z izbiro Dodatne funkcije.
 <b>Pillow (Puh) 20°C–40°C</b>	** (1/2)	800	Pralni program je primeren za vzglavnike in jakne polnjene s puhom. Pranje poteka pri nizki temperaturi, večji količini vode, nežnim mencanjem in nežnim ožemanjem.
 <b>Sports (Športna oblačila) 20°C–40°C</b>	3,5 kg	1200 <sup>2)</sup>	Program za pranje športnih oblačil iz bombaža, mikrovlakn in sintetike, pri nižjih obratih ožemanja in kratkim končnim ožemanjem.
 <b>Pets (Odstranjevanje živalskih dlak) 30°C–60°C</b>	* MAX	MAX <sup>1)</sup>	Program med pranjem odstranjuje dlake hišnih ljubljencev iz perila. Pralni program vključuje avtomatsko predpranje in dodatna izpiranja. Predpranje je že vključeno v program. Po končanem pralnem programu očistite steklo vrat pralnega stroja in očistite filter črpalke, kjer se lahko še nahajajo dlake. Priporočamo, da po končanem pranju zažene Drum clean (Samočistilni program), da temeljito odstranite dlake hišnih ljubljencev.
 <b>Baby (Otroška oblačila) 40°C–90°C</b>	* MAX	MAX <sup>1)</sup>	Za pranje oblačil, ki so potrebna posebne nege, kot so oblačila za dojenčke ali oblačila za ljudi, ki imajo zelo alergično kožo. Priporočamo, da oblačila obrnete naokrog, saj se tako dobro izperejo tudi kožne luske ali ostanki negovalnih izdelkov. Program je kombinacija daljšega segrevanja in dodatnega izpiranja, kar omogoča odstranjevanje ostankov detergentov. Temperatura pranja se vzdržuje. Predpranje je že vključeno v program.

\* Maksimalna deklarirana polnitev (MAX) – glejte napisno tablico

\*\* Polovična polnitev (1/2)

/ Poljubna polnitev (0 kg – MAX kg)

<sup>1)</sup> Maksimalni obrati ožemanja (MAX) – glejte napisno tablico

<sup>2)</sup> Odvisno od modela

Program	Max. polnitev	Max. obrati ožemanja	Opis programa
 <b>Extra higijene</b> 40°C–90°C	* MAX	MAX <sup>1)</sup>	Pralni program za pranje bombažnih oblačil, ki so potrebna posebne nege, kot so oblačila za ljudi, ki imajo zelo občutljivo kožo oziroma imajo alergije. Priporočamo, da oblačila obrnete navzven, saj se tako dobro izperejo tudi kožne luske ali ostanki.
<b>Daily wash (Vsakodnevno pranje)</b> 30°C	* MAX	MAX <sup>1)</sup>	Pralni program avtomatsko prilagodi dolžino glavnega pranja in število izpiranj glede na količino perila v stroju. Uporabljajte ga za vsakodnevno nego barvnih oblačil iz bombaža, sintetičnih in mešanih vlaken.

\* Maksimalna deklarirana polnitev (MAX) – glejte napisno tablico

\*\* Polovična polnitev (1/2)

/ Poljubna polnitev (0 kg – MAX kg)

<sup>1)</sup> Maksimalni obrati ožemanja (MAX) – glejte napisno tablico

<sup>2)</sup> Odvisno od modela

☼ Praškasta ali tekoča pralna sredstva dozirajte po navodilih proizvajalca, glede na temperaturo pranja, izbran program pranja, umazanost perila in trdoto vode.

Kadar pride do prekomernega penjenja v pralnem stroju oziroma do izliva pene skozi dozirno posodo, je potrebno oprano perilo temeljito izprati z večjo količino vode. Izbrati morate pralni program brez uporabe pralnega sredstva.

☼ Maksimalna količina pranja v kg (za program Bombaž) je navedena na napisni tablici pralnega stroja (glejte poglavje »OPIS PRALNEGA STROJA/Tehnični podatki«).

☼ Maksimalna oziroma nazivna polnitev velja za perilo pripravljeno po standardu IEC 60456.

☼ Za boljši učinek pranja, priporočamo na programih za Bombaž 2/3 polnitev.

☼ Zaradi nizke temperature vode, nizke omrežne napetosti in različne polnitve perila se lahko čas pranja spreminja, kar se sproti korigira na prikazovalniku (display-u).

## Optimiranje časa med programom

Pralni stroj s pomočjo napredne tehnologije zazna količino polnitve v začetni fazi pranja. Po detekciji (zaznavanju) polnitve, pralni stroj prilagodi čas trajanja programa.

## 4. KORAK: IZBIRA DODATNIH FUNKCIJ

Večina programov ima osnovne nastavitve, ki jih je možno spreminjati.

Nastavitve spremenite s pritiskom na izbrano funkcijo (pred pritiskom na tipko (3) START/PAVZA).

Funkcije, ki jih je pri izbranem pralnem programu mogoče spreminjati, so delno osvetljene.

Nekaterih nastavitvev na določenih programih ni možno izbrati, na kar vas opozori neosvetljena nastavitvev in utripajoča lučka ob pritisku (glejte TABELO FUNKCIJ).

Opisi indikatorjev funkcij pri izbranem pralnem programu:

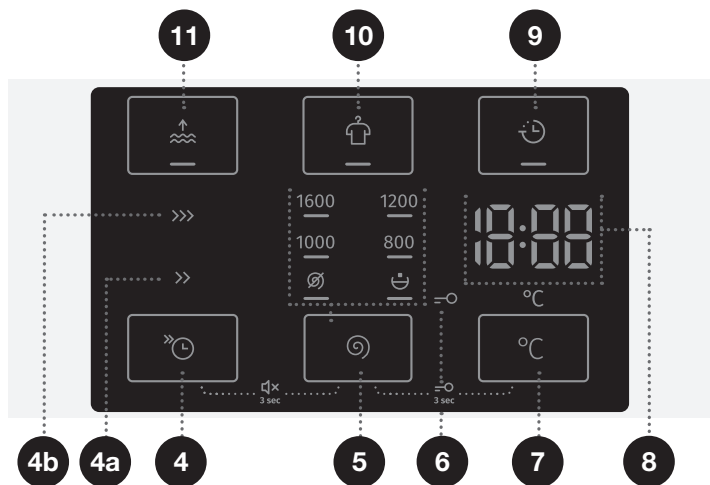

- **osvetljene** (Osnovna/prednastavljena nastavitvev);
- **delno osvetljene** (Funkcije, ki jih je mogoče spreminjati) in
- **neosvetljene** (Funkcije, ki jih ni mogoče izbrati).



4

### FAST (HITRO)

V primeru vklopa funkcije **FAST**  (HITRO), se bo pralni program izvedel s krajšim časom pranja.

Možni sta dve izbiri. Sveti lučka na izbranem načinu pranja (**FAST**  (HITRO) (4a) ali **SUPER FAST**  (SUPER HITRO) (4b)).



Za program Bombaž priporočamo polovično polnitev.

5

## SPIN (OBRATI CENTRIFUGE-OŽEMANJA/ ČRPANJE/ČRPALKA STOP)

Za spreminjanje obratov ožemanja. Vsak program (razen program Drum clean (Samočistilni program)) ima prednastavljene obrate ožemanja, ki jih je možno spreminjati s pritiskanjem na pozicijo (5) **SPIN**  (OBRATI CENTRIFUGE-OŽEMANJA/ČRPANJE/ČRPALKA STOP).

V primeru izbire Črpanja brez ožemanja se na prikazovalniku (display-u) prikaže .

V primeru izbire »Črpalka stop« se na prikazovalniku (display-u) prikaže . »Črpalko stop«  vklopite, ko želite, da perilo ostane namočeno v zadnji izpiralni vodi, kar preprečuje zmečkanost, v primeru, da ga ne morete vzeti iz pralnega stroja takoj po končanem pranju. Nastavite lahko željene obrate ožemanja. Za nadaljevanje programa pritisnite tipko (3) **START/PAVZA**, ki sveti. Izvede se črpanje vode in končno ožemanje.

7

## TEMPERATURA PRANJA °C

Za spreminjanje temperature na izbranem programu.

Vsak program ima prednastavljeno temperaturo, ki jo je možno spreminjati s pritiskanjem na tipko (7) °C (TEMPERATURA PRANJA).

Temperatura se izpisuje na prikazovalniku (display-u) (8) nad tipko.

9

## DELAY END (ZAKASNITEV KONCA PRANJA)

S pritiskanjem na pozicijo (9) **DELAY END** (ZAKASNITEV KONCA PRANJA) je možna nastavitvev konca pranja do 24h.

Postopek nastavitve:

- Izberite želeni program in dodatne funkcije.
- Pritisnite na pozicijo (9) **DELAY END** za vklop funkcije.
- S ponovnim pritiskom na pozicijo nastavite želeno zakasnitev konca pranja (možna izbira v korakih 30' do 6 ur, nato v korakih po 1h do 24h.)
- Funkcija prične delovati po pritisku tipke (3) **START/PAVZA**.

Pralni stroj začne z odštevanjem časa. Ko čas odštevanja doseže čas pralnega programa (npr. 2:30), se avtomatsko prične program pranja.

Za prekinitev ali spremembo zakasnitev konca pranja, pritisnite (1) **VKLOP/IZKLOP**. Za hitri preklic zakasnitev konca pranja držite 3 sekunde na poziciji (9) **DELAY END** (ZAKASNITEV KONCA PRANJA). Pralni program se nadaljuje.

Primer nastavitve funkcije:

Če želite da se program pranja konča ob 6. uri jutraj in je sedaj ura 21.00, potem nastavite zakasnitev **DELAY END** (ZAKASNITEV KONCA PRANJA) na 9 ur.

10

## **ANTICREASE** (PROTI MEČKANJU)

Za preprečevanje mečkanja izberite funkcijo **ANTICREASE**  (PROTI MEČKANJU), kjer se bo po končanem pranju nadaljevalo nežno mencanje perila.

Uporaba te funkcije je priporočljiva za nego občutljivejšega perila.

Na prikazovalniku (display-u) (8) se izpisuje **RE** . Funkcijo je mogoče kadarkoli prekiniti s pritiskom na tipko (1) VKLOP/IZKLOP.

11

## **WATER+** (DODATNA VODA)

Za pranje perila z večjo količino vode na nekaterih programih.

 Nekaterih nastavitev na določenih programih ni možno izbrati, na kar vas opozori neosvetljena nastavev na prikazovalniku (display-u), zvočni signal in utripajoča lučka na tipki ob pritisku (glejte TABELO FUNKCIJ).

 Funkcije vklopite/izklopite s pritiskom na izbrano funkcijo (pred pritiskom na tipko (3) START/PAVZA). Pri izbranih funkcijah na displayu sveti indikator (lučka).

 Če v primeru **DELAY END**  (ZAKASNITEV KONCA PRANJA) uporabite tekoče pralno sredstvo, odsvetujemo izbiro programa s predpranjem.



## OTROŠKA ZAŠČITA

Za zagotavljanje varnosti. Vključite jo z istočasnim pritiskom na poziciji (5) **SPIN** (OBRATI CENTRIFUGE-OŽEMANJA/ČRPANJE/ČRPALKA STOP) in (7) **TEMPERATURA PRANJA °C** za najmanj 3 sekunde. Na prikazovalniku (display-u) se prikazuje odševanje časa. Izbera se potrdi z zvočnim signalom in z vklopom signalne lučke (sveti simbol  $\Rightarrow$  (6)). Z enakim postopkom otroško zaščito tudi izklopite. Dokler je otroška zaščita vklopljena, ne morete spremeniti programa, nastavitev ali dodatnih funkcij. Otroška zaščita ostane aktivna tudi po izklopu pralnega stroja. Zaradi varnostnih razlogov otroška zaščita ne preprečuje izklopa pralnega stroja s tipko (1) **VKLOP/IZKLOP**. Če želite izbrati nov program, morate otroško zaščito izklopiti.

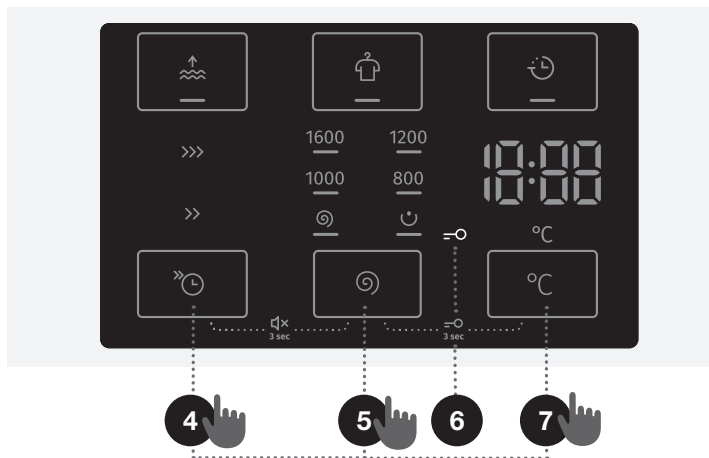

















## IZKLOP ZVOKA







Za izklop zvoka sočasno pritisnite poziciji (4) **FAST** (HITRO) in (5) **SPIN** (OBRATI CENTRIFUGE-OŽEMANJA/ČRPANJE/ČRPALKA STOP) za najmanj 3 sekunde.

Za ponoven vklop zvoka držite poziciji (4) in (5) za najmanj 3 sekunde. Če zvok izklopite, ob koncu pralnega programa ni zvočnega opozorila.

Po izklopu pralnega stroja se vse dodatne nastavitve vrnejo na osnovne oziroma osebne nastavitve, razen nastavitve zvočnega signala.

# TABELA FUNKCIJ

Programi	FAST >> (HITRO)	SUPER FAST >>> (SUPER HITRO)	DELAY END  (ZAKASNITEV KONCA PRANJA)	ANTICREASE  (PROTI MEČKANJU)	WATER+  (DODATNA VODA)	SPIN  (IZBIRA OBRATOV OŽEMANJA)	ČRPALKA STOP
 <b>Cotton white (Bombaž belo)</b> 40°C–90°C	•	•	•	•	•	•	•
 <b>Cotton colour (Bombaž barvno)</b> 20°C–90°C	•	•	•	•	•	•	•
 <b>Mix (Mešano perilo/Sintetika)</b> 20°C–60°C	•	•	•	•	•	•	•
 <b>Wool (Volna)</b> 20°C–40°C	•	•	•	•	•	•	•
 <b>Eco 40-60</b>							
 <b>Power 59'/32'</b> 40°C	•	•	•	•	•	•	•
 <b>Speed 20' (Hitro pranje 20')</b> 30°C			•	•		•	•
<b>Drum clean (Samočistilni program)</b>			•			•	•
 <b>Spin/Drain (Obrati centrifuge-Ožemanja/Črpanje) (Delni program)</b>						•	
 <b>Rinse/Softening (Izpiranje/Mehčanje) (Delni program)</b>					•	•	•
 <b>Pillow (Puh)</b> 20°C–40°C	•	•	•	•	•	•	•
 <b>Sports (Športna oblačila)</b> 20°C–40°C	•	•	•	•	•	•	•
 <b>Pets (Odstranjevanje živalskih dlak)</b> 30°C–60°C	•	•	•	•	•	•	•

Programi		FAST >> (HITRO)	SUPER FAST >>> (SUPER HITRO)	DELAY END  (ZAKASNITEV KONCA PRANJA)	ANTICREASE  (PROTI MEČKANJU)	WATER+  (DODATNA VODA)	SPIN  (IZBIRA OBRATOV OŽEMANJA)	ČRPALKA STOP
	<b>Baby (Otroška oblačila)</b> 40°C–90°C	•	•	•	•	•	•	•
	<b>Extra hygiene</b> 40°C–90°C	•	•	•	•	•	•	•
	<b>Daily wash (Vsakodnevno pranje)</b> 30°C	•	•	•	•	•	•	•

- Možnost uporabe dodatnih funkcij



## 5. KORAK: ZAGON PRALNEGA PROGRAMA

Pritisnite na tipko (3) **START/PAVZA**.

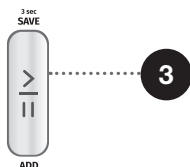

Na prikazovalniku (display-u) se prikaže **ČAS DO KONCA PROGRAMA** oziroma **DELAY END** (ZAKASNITEV KONCA PRANJA) (če je bil izbran).

Na izbranih funkcijah svetijo simboli.

Po pritisku na tipko (3) **START/PAVZA** lahko spreminjate obrate ožemanja (razen pri Drum clean (Samočistilnem programu) in **SPIN** Ⓢ) (OBRATI CENTRIFUGE-OŽEMANJA/ČRPANJE/ČRPALKA STOP)) ter otroško zaščito, ostalih nastavitev pa ne.

☼ Če na prikazovalniku (display-u) 3-krat utripne **ČAS DO KONCA PROGRAMA** in se izvede zvočni signal pomeni, da so vrata pralnega stroja odprta ali slabo zaprta. Vrata pralnega stroja morate zapreti in ponovno pritisniti na tipko (3) **START/PAVZA** za nadaljevanje pralnega programa.

## 6. KORAK: KONEC PRALNEGA PROGRAMA

Na konec pranja opozori zvočni signal, na prikazovalniku (display-u) se izpiše **End** (Konec) do stanja nizke pripravljenosti ali izklopa pralnega stroja. Napis **End** (Konec) se po 5-ih minutah ugasne.



1. Odprite vrata pralnega stroja.
2. Vzemite perilo iz bobna.
3. Obrišite gumijasto tesnilo vrat in steklo vrat.
4. Zaprite vrata!
5. Izklopite (zaprite) dovod vode.
6. Izklopite pralni stroj (pritisnite na tipko (1) **VKLOP/IZKLOP**).
7. Izvlecite priključno vrvico iz vtičnice.

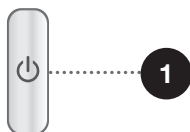

# PREKINITVE IN SPREMINJANJE PROGRAMA

## LASTNA (FIZIČNA) PREKINITEV

**Pralni program ustavite in prekinete** tako, da pritisnete na tipko (1) **VKLOP/IZKLOP**. Na prikazovalniku (display-u) se izmenično prižigajo in ugašajo lučke. Istočasno pralni stroj izčrpa vodo iz bobna pralnega stroja. Po končanem črpanju vode se odklenejo vrata pralnega stroja. Če je voda v stroju vroča, jo pralni stroj samodejno ohladi in izčrpa.

## OSEBNE NASTAVITVE





Prvotne nastavitve vsakega pralnega programa lahko spremenite. Ko izberete pralni program in dodatne funkcije lahko takšno kombinacijo shranite s 3 sekundnim držanjem tipke (3) **START/PAVZA** (čas se prikaže z odštevanjem časa na prikazovalniku (display-u)). Na prikazovalniku (display-u) se izpiše **5 f**.

Pralni program je shranjen toliko časa, dokler ga ponovno ne spremenite z enakim postopkom. V uporabniškem meniju lahko ponastavite (resetirate) tudi Osebne nastavitve na tovarniške.

## ADAPTTECH

Ko neko nastavitve pralnega programa uporabite trikrat zaporedoma, se ta nastavitve shrani kot privzeta in se vam od sedaj naprej vedno ponudi ob izbiri tega pralnega programa – funkcija **ADAPTTECH**. Če ročno shranite nastavitve na pralnem programu, se **ADAPTTECH** na tem pralnem programu prekliče.

## MENI OSEBNIH NASTAVITEV

Vklopite pralni stroj s pritiskom na tipko (1) **VKLOP/IZKLOP**. Da vstopite v Meni osebnih nastavitvev, istočasno pritisnite na poziciji (4) **FAST**  (HITRO) in (7) °C **TEMPERATURA PRANJA**. Na prikazovalniku (display-u) se prižgejo lučke za **ANTICREASE**  (PROTI MEČKANJU) in **WATER+**  (DODATNA VODA). Na prikazovalniku (display-u) se izpiše številka 1, ki prikazuje funkcijo nastavitve. Z vrtenjem gumba (2) za izbiro programa v levo ali desno lahko izberete, katero funkcijo boste spreminjali. Številka 1 pomeni nastavitve zvoka in številka 2 pomeni ponastavitve Osebnih nastavitvev programov na tovarniške nastavitve. V kolikor v 20 sekundah ne izberete željenih nastavitvev, se program samodejno vrne v osnovni meni. S pritiskom na pozicijo (5) **SPIN**  (OBRATI CENTRIFUGE-OŽEMANJA/ČRPANJE/ČRPALKA STOP) potrdite zelene funkcije in nastavitve le-teh, s pritiskom na pozicijo (4) **FAST**  (HITRO) pa se vrnete en korak nazaj. Zvok ima štiri možne stopnje (številko 0 pomeni izklopljen zvok, številko 1 pomeni aktiviranje zvoka tipke, številko 2 pomeni nižjo jakost zvoka in številko 3 višjo jakost zvoka). Nastavitve zvoka izberete z vrtenjem gumba (2) za izbiro programa v levo ali desno in izberete jakost zvoka. Pri zvoku najnižja stopnja pomeni izklop zvoka.

## TIPKA PAVZA

Pralni program lahko vedno ustavite s pritiskom na tipko (3) **START/PAVZA**. Pralni program je v **začasni prekinitvi**, ko se na prikazovalniku (display-u) prižiga in ugaša Čas do konca pranja. Če v bobnu ni vode in temperatura vode ni previsoka, se vrata po določenem času odklenejo in jih je možno odpreti. Pralni program nadaljujete s pritiskom na tipko (3) **START/PAVZA**, pred tem morate obvezno zapreti vrata.

## DODAJANJE/JEMANJE PERILA MED DELOVANJEM PRALNEGA STROJA

Vrata pralnega stroja je mogoče po določenem času delovanja odpreti, v kolikor sta nivo in temperatura vode pod definirano mejo.

V kolikor so izpolnjeni spodnji pogoji, se elektronska zapora vrat sprosti in vrata pralnega stroja lahko odprete, na prikazovalniku se izpiše **Add**:

- temperatura vode v bobnu mora biti ustrezna,
- nivo vode v bobnu mora biti pod določenim nivojem.

Da lahko dodajate ali vzamete perilo iz pralnega stroja med delovanjem, sledite spodnjim korakom:

1. Pritisnite na tipko (3) **START/PAVZA**.
2. V kolikor so izpolnjeni pogoji za sprostitev elektronske zapore vrat, lahko odprete vrata pralnega stroja in dodate ali vzamete perilo iz bobna.
3. Zaprite vrata pralnega stroja!
4. Pritisnite na tipko (3) **START/PAVZA**.

Pralni program se nadaljuje.

☞ Če dodajate količino perila med samim pranjem, je posledično lahko perilo manj učinkovito oprano zaradi nezaznavanja ponovne teže perila in s tem pranja perila v manjši količini vode, kar lahko povzroči tudi poškodbe perila (drgnjenje na suho). Posledično je lahko daljši tudi čas pranja.

☞ Čas pranja se nadaljuje v fazi pranja, kjer je bil prekinjen pralni program.

## MOTNJE

Pralni program se prekine, če pride do motnje.

Na to opozarjata zvočni signal (glejte TABELO MOTENJ/NAPAK) in izpis motnje na prikazovalniku (display-u) (E:XX).

## IZPAD NAPAJANJA (ELEKTRIČNE ENERGIJE)

Pri izpadu električne energije se pralni program prekine. Pri ponovni vzpostavitvi električnega napajanja se bo program pranja nadaljeval od tam, kjer je bil prekinjen. Ob zaključku pralnega cikla se na prikazovalniku (display-u) izmenično prikazuje napis **End / PF**. To podaja informacijo o izpadu električnega napajanja in vplivu na izvedbo pralnega programa.

Čas pranja se nadaljuje v fazi pranja, kjer je bil prekinjen pralni program.

## ODPIRANJE VRAT (ZAČASNA USTAVITEV/TRAJNA PREKINITEV/SPREMEMBA PROGRAMA)

Vrata pralnega stroja je možno odpreti, če je dovolj nizek nivo vode v pralnem stroju in če temperatura vode ni previsoka.

☞ Če pralni stroj ni priključen na električno omrežje, ali je med izvedbo programa prisoten izpad električne energije, vrat stroja ni mogoče odpreti.

V tem primeru je potrebno poskrbeti za ustrezno priključitev pralnega stroja oziroma poklicati serviserja.

## **PREGLED ŠTEVILA IZVEDENIH PRALNIH CIKLOV**

(odvisno od modela)

Informacija o številu izvedenih pralnih ciklov se na prikazovalniku (display-u) prikaže za 3 sekunde v primeru, če izvlečete priključno vrvico iz električnega napajanja, počakate 10 sekund in nato ponovno priključite priključno vrvico na napajanje. Po 3-eh sekundah aparat preide v stanje pripravljenosti.

# ČIŠČENJE IN VZDRŽEVANJE

⚠ Pred čiščenjem izklopite pralni stroj iz električnega omrežja.

☞ Čiščenja in vzdrževanja pralnega stroja ne smejo opravljati otroci brez ustreznega nadzora!

## ČIŠČENJE DOZIRNE POSODE

☞ Dozirno posodo je potrebno očistiti vsaj dvakrat mesečno.

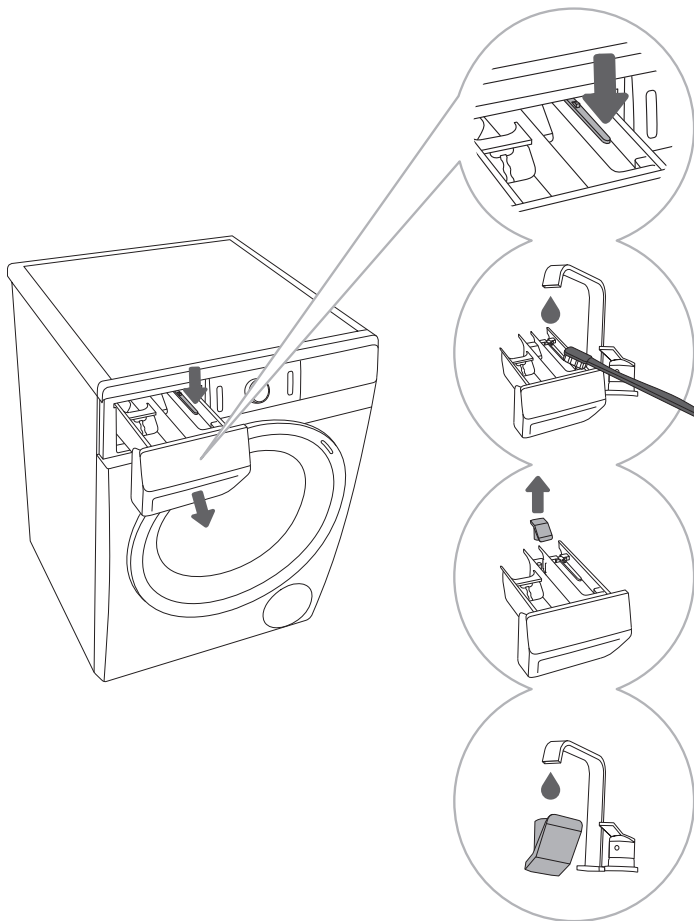

**1** Dozirno posodo lahko popolnoma izvlečete iz ohišja s pritiskom na jeziček.

**2** Pod tekočo vodo očistite dozirno posodo s ščetko in jo osušite. Obenem odstranite tudi morebitne ostanke pralnih sredstev z dna ohišja.

**3** Po potrebi odstranite in očistite pokrovček čepa.

**4** Očistite pokrovček čepa pod tekočo vodo in ga vstavite nazaj.

☞ Dozirne posode ne pomivajte v pomivalnem stroju.

# ČIŠČENJE MREŽICE DOVODNE CEVI, OHIŠJA DOZIRNE POSODE IN GUMIJASTEGA TESNILA VRAT

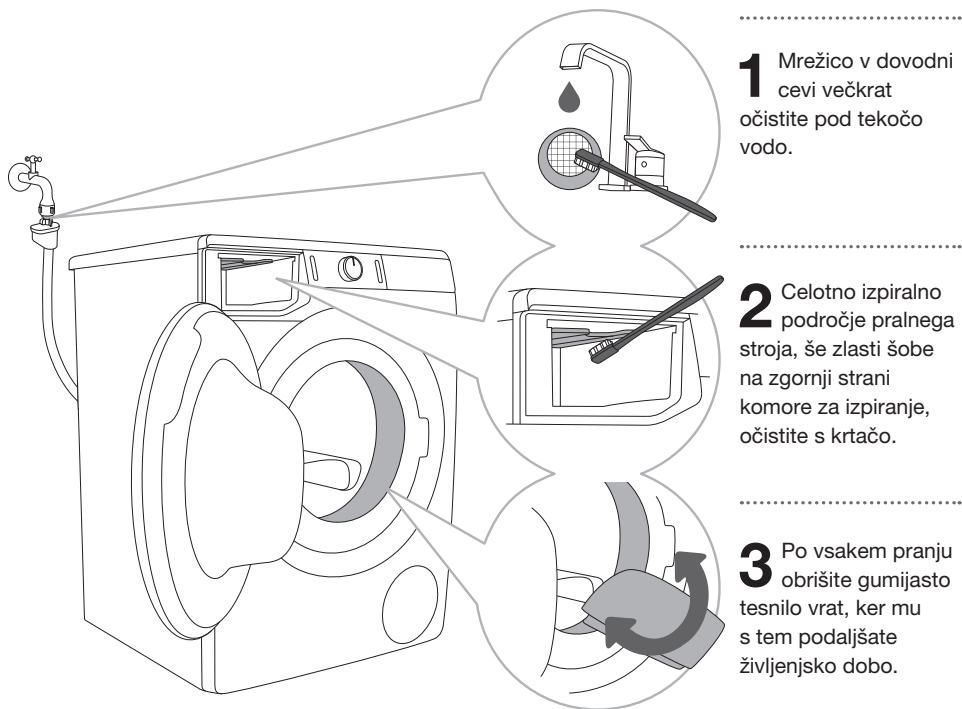

**1** Mrežico v dovodni cevi večkrat očistite pod tekočo vodo.

**2** Celotno izpiralno področje pralnega stroja, še zlasti šobe na zgornji strani komore za izpiranje, očistite s krtačo.

**3** Po vsakem pranju obrišite gumijasto tesnilo vrat, ker mu s tem podaljšate življenjsko dobo.

# ČIŠČENJE FILTRA ČRPALKE

☞ Pri čiščenju lahko izteče nekaj vode, zato je dobro, da prej na tla pogrnete vpojno krpo.

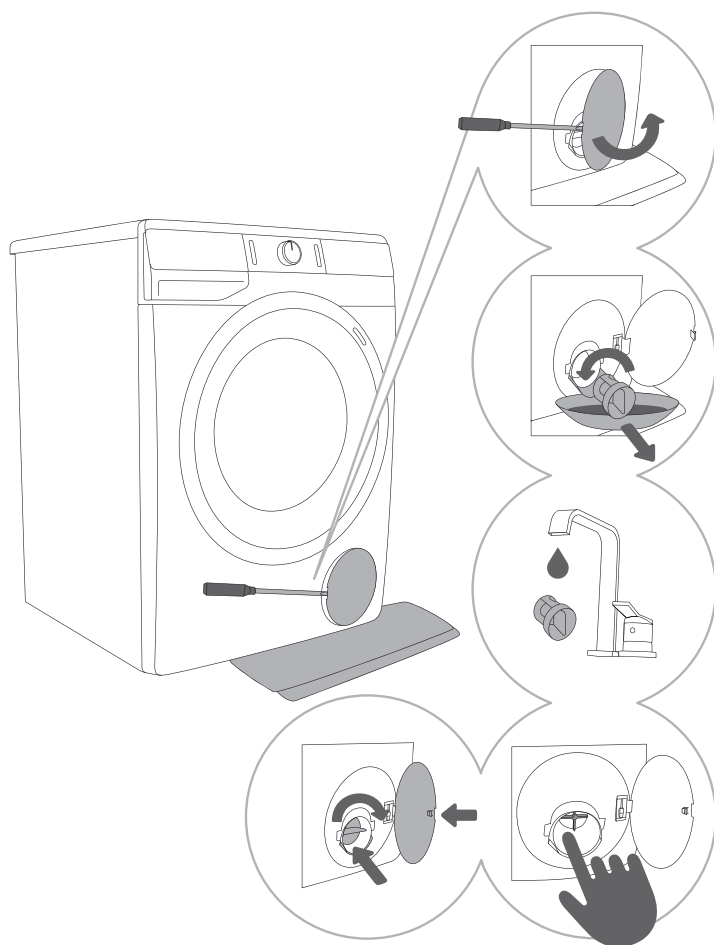

**1** Pokrovček filtra črpalke odprete z uporabo orodja (ploščat izvijač ali podobna priprava).

**2** Pred čiščenjem filtra črpalke izvlecite lij za izpust vode. Filter črpalke postopoma zavrtite v nasprotni smeri urinega kazalca. Izvlecite filter črpalke da počasi izteče voda.

**3** Filter črpalke očistite pod tekočo vodo.

**4,5** Iz ohišja filtra in propelerja odstranite vse predmete in nečistoče. Filter črpalke vstavite nazaj, kot je prikazano na sliki, ter ga privijte v smeri urinega kazalca. Za dobro tesnenje mora biti tesnilna površina čista.

☞ Filter črpalke je potrebno občasno očistiti, zlasti po pranju močno kosmatenega ali starega perila.

# ČIŠČENJE ZUNANJOSTI PRALNEGA STROJA

**⚠ Pralni stroj pred čiščenjem vedno izključite iz električnega omrežja.**

Zunanost pralnega stroja in prikazovalnik (display) očistite z mehko vlažno bombažno krpo in vodo.

**⚠ Ne uporabljajte topil ali sredstev za čiščenje, ki lahko poškodujejo pralni stroj (upoštevajte priporočila in opozorila proizvajalcev čistilnih sredstev).**

🚫 Pralnega stroja ne čistite s curkom vode!

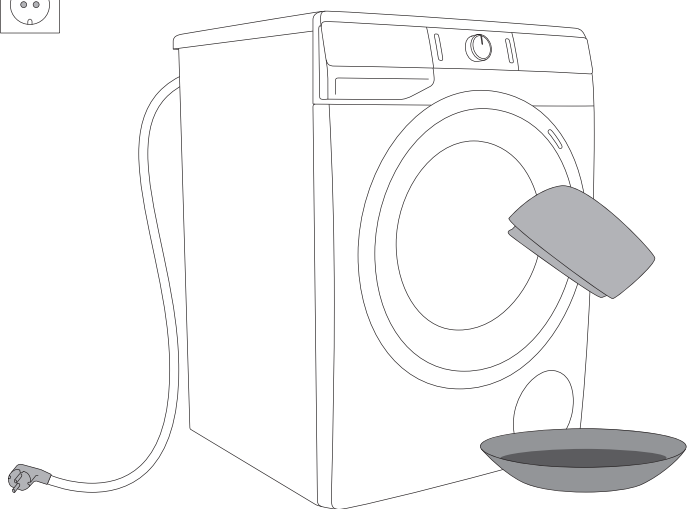



# REŠEVANJE TEŽAV

## KAJ STORITI ...?





Pralni stroj sam kontrolira delovanje posameznih funkcij med pranjem. Če ugotovi nepravilnosti, javi napako tako, da se na prikazovalniku (display-u) izpiše (E:XX). Pralni stroj javlja napako, dokler ga ne izklopite. Zaradi motenj iz okolice (npr. električne napeljave), lahko pride do javljanja različnih napak (glejte TABELO MOTENJ/NAPAK).









V tem primeru:





- Izklopite pralni stroj, počakajte nekaj sekund.
- Vključite pralni stroj in ponovite program pranja.
- Večino motenj v delovanju lahko odpravite sami (glejte TABELO MOTENJ/NAPAK).
- V kolikor se napaka ponovi, pokličite pooblaščen servisno enoto.
- Popravila lahko opravi le strokovno usposobljena oseba.

## TABELA MOTENJ IN NAPAK





Napake, ki se lahko prikažejo na prikazovalniku, so:







Motnja/ Napaka	Izpis napake na prikazovalniku (display-u) in opis napake	Kaj storiti?
	<b>Napačne nastavitve</b>	Ponovno zaženite program, če se napaka ponovi, pokličite serviserja.
	<b>Napaka zaznavanja temperature</b>	Vstopna voda prehladna. Ponovite program pranja. Če pralni stroj ponovno sporoči to napako, pokličite serviserja.
	<b>Napaka zapore vrat</b>	Preverite, če so vrata pralnega stroja zaprta. Izklopite priključno vrvico iz vtičnice, nato jo ponovno vključite v vtičnico ter vklopite pralni stroj. Če se napaka ponovi, pokličite serviserja.
	<b>Napaka doziranja vode</b>	Preverite: <ul style="list-style-type: none"><li>• če je ventil za vodo odprt,</li><li>• če je filter na dovodni cevi za vodo čist,</li><li>• če dovodna cev ni deformirana (prepognjena cev, zamašena cev, ...),</li><li>• da je tlak pritiska vode v vodovodni napeljavi med 0,05 in 0,8 MPa (0,5–8 bar)</li></ul> in nato pritisnite tipko (3) <b>START/PAVZA</b> za nadaljevanje programa. Če se napaka ponovi, pokličite serviserja.
	<b>Napaka pri gretju vode</b>	Ponovno zaženite program, če se napaka ponovi, pokličite serviserja.

Motnja/ Napaka	Izpis napake na prikazovalniku (display-u) in opis napake	Kaj storiti?
	<b>Napaka črpanja vode</b>	Preverite: <ul style="list-style-type: none"> <li>• če je filter črpalke čist,</li> <li>• če odvodna cev ni zamašena,</li> <li>• če odtok ni zamašen,</li> <li>• če je odvodna cev nameščena pod maksimalno in nad minimalno višino (glejte poglavje »POSTAVITEV IN PRIKLJUČITEV/ Namestitvev cevi za odvod vode«); nato ponovno pritisnite tipko (3) <b>START/PAVZA</b>.</li> </ul> Če se napaka ponovi pokličite serviserja.
	<b>Prekomerna uporaba detergenta</b>	Zaradi prekomerne uporabe detergenta za pranje lahko v bobnu nastane večja količina pene. Glejte opis informacije  .
	<b>Zaznано puščanje vode v območju pralnega stroja</b>	Izključite in ponovno vključite pralni stroj. Izvedite zunanji pregled aparata, v kolikor ne opazite točenja, lahko nadaljujete z uporabo pralnega stroja.
	<b>Napaka zaznavanja ustreznega nivoja vode</b>	Izklopite priključno vrvico iz vtičnice, nato jo ponovno vključite v vtičnico ter vklopite pralni stroj. Če se napaka ponovi, pokličite serviserja.
	<b>Napaka preliva vode</b>	V primeru, da je v bobnu voda preko določenega nivoja in na prikazovalniku (display-u) javi napako, se pralni program prekine ter izčrpa vodo iz pralnega stroja. Ponovno zaženite program, če se napaka ponovi, pokličite serviserja. V primeru, da je v bobnu voda preko določenega nivoja in na prikazovalniku (display-u) javi napako, pralni stroj pa še kar dozira vodo, zaprite dovod vode in pokličite serviserja.
	<b>Prekomerna uporaba detergenta</b>	Zaradi prekomerne uporabe detergenta za pranje lahko v bobnu nastane večja količina pene. Glejte opis informacije  .
	<b>Napaka krmiljenja motorja</b>	Ročno prerazporedite perilo (zagozdeno perilo) in ponovite pralni program.
	<b>Napaka zaklepanja vrat</b>	Vrata so zaprta, vendar jih ni mogoče zakleniti. Izključite pralni stroj in ga ponovno vklopite ter ponovno zaženite pralni program. Če se napaka ponovi, pokličite serviserja.

Motnja/ Napaka	Izpis napake na prikazovalniku (display-u) in opis napake	Kaj storiti?
	Napaka odklepanja vrat	Vrata so zaprta, vendar jih ni mogoče odkleniti. Izključite pralni stroj in ga ponovno vklopite. Če se napaka ponovi, pokličite serviserja. Za odpiranje vrat glejte poglavje »PREKINITVE IN SPREMINJANJE PROGRAMA/Ročno odpiranje vrat«.
	Napaka pri komunikaciji elektronik v pralnem stroju	Izklopite priključno vrvico iz vtičnice, nato jo ponovno vključite v vtičnico ter vklopite pralni stroj. Če se napaka ponovi, pokličite serviserja.
	Napaka pri komunikaciji elektronik v pralnem stroju	Izklopite priključno vrvico iz vtičnice, nato jo ponovno vključite v vtičnico ter vklopite pralni stroj. Če se napaka ponovi, pokličite serviserja.
	Opozorilo sistema za zaznavanje daljšega odstopanja priključne napetosti pralnega stroja – 180 V > U > 260 V.	Med izvedbo pralnega programa je bil zaznan časovno daljši padec priključne napetosti pod 180 V oziroma zaznana priključno napetost višjo od 260 V, kar vpliva na funkcionalnost pralnega stroja. Preveriti omrežje električne energije v območju delovanja pralnega stroja.
	Opozorilo sistema za zaznavanje neustrezne frekvence električnega omrežja (50/60 Hz).	Ob vklopu pralnega stroja je sistem zaznal neustrezne frekvence napajalne napetosti, kar vpliva na funkcionalnost pralnega stroja. Potrebno je preveriti in odpraviti težave na električnem omrežju.

Opozorila/informacije za uporabnika, ki se lahko prikažejo na prikazovalniku (display-u) so:

Opozorilo/ Informacija	Izpis na prikazovalniku (display-u)	Vzrok, opis napake, kaj storiti?
	Izvaja se funkcija ANTI CREASE  (PROTI MEČKANJU), ki ste jo vključili v sklopu pralnega programa	V kolikor želite prekiniti izvedbo funkcije ANTI CREASE  (PROTI MEČKANJU), pritisnite tipko (1) VKLOP/IZKLOP.
	Opozorilo sistema za črpanje vode Prikaz opozorila  .	Opozorilo za zmanjšan pretok vode v fazi črpanja. Preverite: <ul style="list-style-type: none"> <li>• če je filter črpalke čist,</li> <li>• če odvodna cev ni zamašena,</li> <li>• če odtok ni zamašen,</li> <li>• če je odvodna cev nameščena pod maksimalno in nad minimalno višino (glejte poglavje »POSTAVITEV IN PRIKLJUČITEV/Namestitvev cevi za odvod vode«).</li> </ul>

Opozorilo/ Informacija	Izpis na prikazovalniku (display-u)	Vzrok, opis napake, kaj storiti?
	<b>Opozorilo sistema za zagon Drum clean (Samočistilnega programa)</b> Po končanem pralnem programu, se na prikazovalniku (display-u) izmenično prikazuje napis <b>E:n</b> in <b>End</b> .	Priporočamo zagon Drum clean (Samočistilnega programa).
	<b>Opozorilo sistema za zaznavanje prekomernega penjenja med izvajanjem pralnega programa.</b>	Kadar pride do prekomernega penjenja v pralnem stroju oziroma do izliva pene skozi dozirno posodo, je potrebno oprano perilo temeljito izprati z večjo količino vode. Izbrati morate program brez uporabe pralnega sredstva. <ul style="list-style-type: none"> <li>• Priporočamo izbiro programa Rinse&amp;Softening (Izpiranje&amp;Mehčanje).</li> <li>• Ustrezno zmanjšajte količino doziranega pralnega sredstva.</li> </ul>
	<b>Opozorilo ob izpadu električne energije (»PF«/Power Fail)</b>	Med izvedbo pralnega programa je sistem zaznal izpad električne energije, ki je vplival na funkcionalno izvedbo pralnega programa. Preverite omrežje električne energije v območju delovanja pralnega stroja.
	<b>Opozorilo – U:Lo (napetost pod 180 V)</b>	Med izvedbo pralnega programa je bil zaznan časovno daljši padec priključne napetosti pod 180 V, kar vpliva na funkcionalnost pralnega stroja. Preverite omrežje električne energije v območju delovanja pralnega stroja.
	<b>Neodzivnost vključenega prikazovalnika (display-a) in vseh tipk</b>	Izklopite priključno vrvico iz vtičnice, preverite ustrezno priključno napetost pralnega stroja (220–240 V), nato jo ponovno vključite v vtičnico ter vklopite pralni stroj.
	<b>Opozorilo – U:Hi (napetost nad 260 V)</b>	Med izvedbo pralnega programa je bil zaznan prekomerni dvig priključne napetosti nad 260 V, kar vpliva na funkcionalnost pralnega stroja. Preverite omrežje električne energije v območju delovanja pralnega stroja.
	<b>Pralni stroj v čakanju za nadaljevanje pralnega programa</b> Na prikazovalniku (display-u) se prižiga in ugaša Čas do konca pranja.	Za nadaljevanje pralnega programa pritisnite tipko (3) <b>START/PAVZA</b> .

Opozorilo/ Informacija	Izpis na prikazovalniku (display-u)	Vzrok, opis napake, kaj storiti?
	<p><b>Priprava na odklepanje vrat</b> Na prikazovalniku (display-u) se izmenično prižigajo in ugašajo lučke.</p>	<p>Počakajte, da je proces zaključen. Če po koncu procesa ni izpisa napake, lahko zaženete nov program. Potrebno je črpanje vode. Počakajte, da se vrata odklenejo.</p>

 **Hrup in vibracije** - preverite, če so nogice pravilno izravnane in dobro privite varovalne matice.

V primeru, da je v bobnu pralnega stroja perilo neenakomerno razporejeno ali da se tvorijo kepe oblačil, to lahko povzroča težave, kot so vibracije in hrupno delovanje pralnega stroja. Pralni stroj to zazna, zaradi česar se vklopi UKS\* (\* sistem neravnovesja).

Manjše polnitve perila (npr. ena brisača, ena jopica, kopalni plašč, itd.) ali materiale s posebnimi geometrijskimi lastnostmi, je praktično nemogoče enakomerno razporediti po obodu bobna pralnega stroja (npr. copati, veliki kosi, itd.). Zaradi tega se izvede večje število poizkusov ponovne razporeditve perila. To posledično privede do podaljševanja pralnega programa. V ekstremnih primerih se lahko zaradi neugodnih pogojev program zaključi brez ožemanja.

UKS\* (\* sistem neravnovesja) omogoča stabilno delovanje in daljšo življenjsko dobo pralnega stroja.

Če motnje kljub upoštevanju zgornjih nasvetov niste uspeli odpraviti, pokličite pooblaščen servis.

# SERVISIRANJE

## Pred klicem v servisno službo

Ko se obrnete na servisno službo, morate poznati tip (1), šifro pralnega stroja (2), oznako modela (3) in serijsko številko (4) pralnega stroja.

Tip, šifro pralnega stroja, oznako modela in serijsko številko najdete na napisni (tipski) ploščici na notranji strani vrat pralnega stroja.

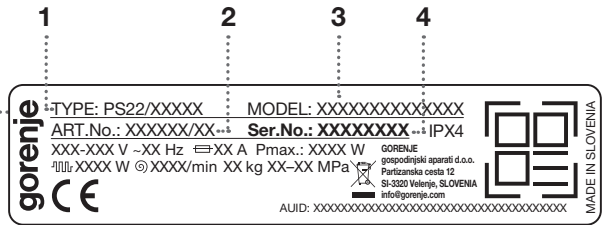
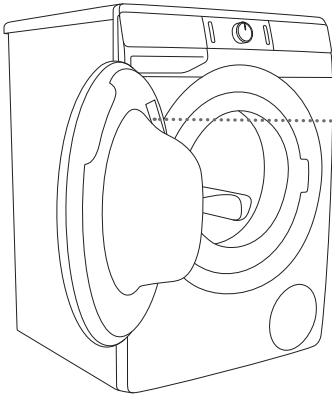

⚠ V primeru okvare uporabljajte le odobrene nadomestne dele pooblaščenih proizvajalcev.

⚠ Odprava okvare oziroma reklamacije, ki je nastala zaradi nepravilne priključitve ali uporabe pralnega stroja, ni predmet garancije. Stroške popravila krije uporabnik sam.

☼ Garancija ne zajema potrošnega materiala, manjših odstopanj v barvi, povečanja glasnosti, ki je posledica staranja in ne vpliva na funkcionalnost pralnega stroja, in estetskih napak na sestavnih delih, ki ne vplivajo na funkcionalnost in varnost pralnega stroja.

☼ Garancija ne zajema napak, ki so posledica motenj iz okolice (udar strele, električne napeljave, naravne nesreče, ...).

**Dodatno opremo in pripomočke za vzdrževanje si lahko ogledate na naši spletni strani: [www.gorenje.com](http://www.gorenje.com)**

# NASVETI ZA PRANJE IN VARČNO UPORABO PRALNEGA STROJA

Novo barvaste tekstilne izdelke prvič operite ločeno od ostalega perila.

Močno umazano perilo perite v manjši količini in dozirajte več praškastega pralnega sredstva oziroma uporabite program predpranja.

Trdovratne madeže pred pranjem namažite s posebnim sredstvom za odstranjevanje madežev.

Pri malo umazanem perilu priporočamo izbiro programa brez predpranja, uporabo krajših programov (npr. **FAST**) in izbiro nižje temperature pranja.

Ob pogostem pranju perila pri nizkih temperaturah in s tekočimi pralnimi sredstvi se lahko razvijejo klice, ki povzročajo neprijeten vonj v pralnem stroju. Za preprečevanje le-tega je priporočljivo, da občasno poženete Drum clean (Samočistilni program) (glejte TABELO PROGRAMOV.)

Priporočamo, da se izogibate pranju zelo malih količin perila zaradi varčevanja z energijo in boljših karakteristik delovanja pralnega stroja.

Zloženo perilo pred vlaganjem v boben zrahljajte.  
Uporabljajte samo pralna sredstva za strojno pranje perila.

Pri trdoti vode nad 14°dH je potrebna uporaba mehčalcev vode. Poškodba grelca, ki je lahko posledica nepravilne uporabe mehčalcev vode, ni predmet garancije. Podatek o trdoti vode preverite pri vašem lokalnem distributerju vode.

Ne priporočamo uporabe belilnih sredstev na osnovi klora, ker lahko poškodujejo grelec.

V dozirno posodo ne vstavljajte praškastega pralnega sredstva v kepah, ker se lahko zamaši cev v pralnem stroju.

Pri uporabi gosto-tekočih negovalnih sredstvih priporočamo redčenje z vodo, da preprečite zamašitev odtoka iz dozirne posode.

Tekoča pralna sredstva so namenjena programom brez predpranja.

Pri višjih vrtljajih ožemanja ostane v perilu manj vlage, zato je sušenje v sušilnem stroju bolj varčno in hitrejše.

Trdota vode	Trdotne stopnje			
	°dH (°N)	m mol/l	°fH (°F)	p.p.m.
1 - mehka	< 8,4	< 1,5	< 15	< 150
2 - srednja	8,4–14	1,5–2,5	15–25	150–250
3 - trda	> 14	> 2,5	> 25	> 250

☼ Podatek o trdoti vode preverite pri vašem lokalnem distributerju vode.

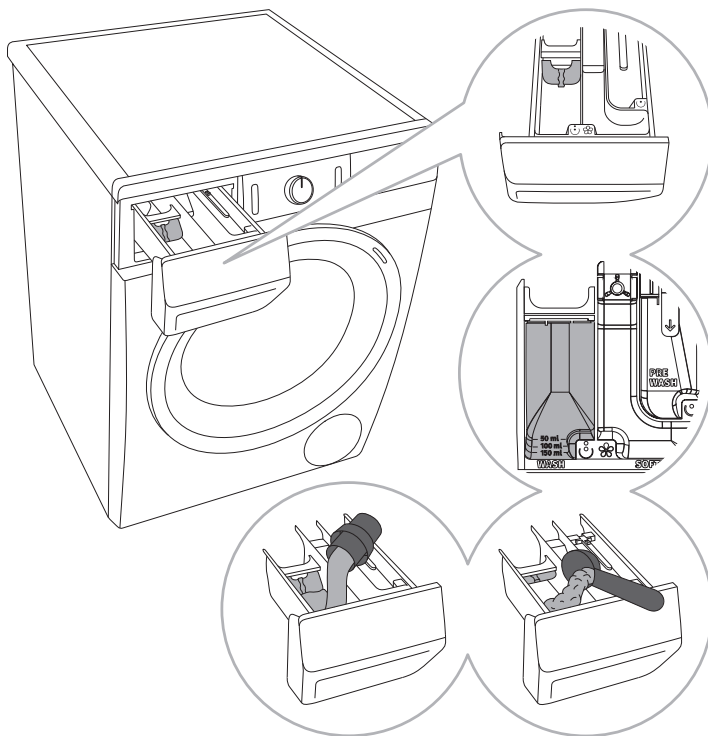

**1** Pralnemu stroju je priložena zaporna ploščica, da lahko v prekat za pranje ☺ (levi prekat) nalijete tudi tekoče pralno sredstvo.

**2** Kazalo nivoja praškastega in tekočega pralnega sredstva

**3** Pri praškastem pralnem sredstvu morate zaporno ploščico dvigniti.

**4** Pri tekočem pralnem sredstvu jo morate spustiti navzdol.

#### Simboli prekatov dozirne posode

☺	predpranje
☹	pranje
☼	mehčanje



☞ Priporočamo, da praškasto pralno sredstvo dodate tik pred pranjem. V nasprotnem primeru poskrbite, da bo dozirna posoda pred dodajanjem praškastega pralnega sredstva popolnoma suha, saj sicer obstaja možnost, da se bo praškasto pralno sredstvo pred začetkom pranja sprijelo.

☞ Mehčalno sredstvo dozirajte v dozirno posodo v prekat s simbolom ☞. Upoštevajte priporočila na embalaži sredstva za mehčanje.

☞ Prekata za mehčalno sredstvo ne napolnite nad oznako max. (najvišji označen nivo). V nasprotnem primeru bo mehčalno sredstvo prezgodaj steklo v perilo, kar poslabša učinek pranja.

# INFORMACIJSKI LIST

**INFORMACIJSKI LIST IZDELKA v skladu z Delegirano uredbo Komisije (EU) 2019/2014**  
(odvisno od modela)

<b>Ime dobavitelja ali blagovna znamka:</b>				
<b>Naslov dobavitelja (°):</b>				
<b>Identifikacijska oznaka modela:</b>				
<b>Splošni parametri izdelka:</b>				
Parameter	Vrednost	Parameter	Vrednost	
Nazivna zmogljivost (°) (kg)	x,x	Mere v cm	Višina	x
			Širina	x
			Globina	x
EEL <sub>w</sub> (°)	x,x	Razred energijske učinkovitosti (°)	[A/B/C/D/E/F/G] (°)	
Indeks učinkovitosti pranja (°)	x,xxx	Učinkovitost izpiranja (g/kg) (°)	x,x	
Poraba energije v kWh na cikel na podlagi programa eco 40-60. Dejanska poraba energije je odvisna od načina uporabe aparata.	x,xxx	Poraba vode v litrih na cikel na podlagi programa eco 40-60. Dejanska poraba vode je odvisna od načina uporabe aparata in trdote vode.	x	
Najvišja temperatura v obdelanem tekstilu (°) (°C)	Nazivna zmogljivost	x	Vsebnost preostale vlage (°) (%)	x,x
	Polovica	x		
	Četrtnina	x		
Hitrost ožemanja (°) (vrt./min.)	Nazivna zmogljivost	x	Razred učinkovitosti ožemanja (°)	[A/B/C/D/E/F/G] (°)
	Polovica	x		
	Četrtnina	x		
Trajanje programa (°) (h:min)	Nazivna zmogljivost	x:xx	Vrsta	[vgradni/ samostoječi]
	Polovica	x:xx		
	Četrtnina	x:xx		
Emisije akustičnega hrupa, ki se prenaša po zraku, v fazi ožemanja (°) (dB(A) glede na 1 pW)	x	Razred emisij akustičnega hrupa, ki se prenaša po zraku (°) (faza ožemanja)	[A/B/C/D] (°)	
Stanje izključenosti (W)	x,xx	Stanje pripravljenosti (W)	x,xx	

Zamik vklopa (W) (če je na voljo)	x,xx	Omrežno stanje pripravljenosti (W) (če je na voljo)	x,xx
<b>Minimalno trajanje garancije za aparat, ki jo ponuja dobavitelj (°):</b>			
<b>Ta izdelek je zasnovan tako, da med ciklom pranja sprošča srebrove ione</b>		[DA/NE]	

#### Dodatne informacije:

Povezava do spletnega mesta dobavitelja, kjer so na voljo informacije iz točke 9 Priloge II k Uredbi Komisije (EU) 2019/2023 <sup>(a)</sup> <sup>(b)</sup>:

- <sup>(a)</sup> Za program eco 40-60.
- <sup>(b)</sup> Spremembe teh postavk se ne štejejo za relevantne za namene odstavka 4 člena 4 Uredbe (EU) 2017/1369.
- <sup>(c)</sup> Če zbirka podatkov o izdelkih samodejno ustvari dokončno vsebino te celice, teh podatkov dobavitelju ni treba vnesti.

## STANJE NIZKE PRIPRAVLJENOSTI

V kolikor po vklopu pralnega stroja (tipka (1) **VKLOP/IZKLOP**) ne zaženete nobenega programa oziroma ne izberete nobenih nastavitev, se zaradi varčevanja z energijo prikazovalnik (display) ugasne po 5-ih minutah in gre v stanje pripravljenosti.

Prikazovalnik (display) se bo ponovno aktiviral z vrtenjem gumba (2) za izbiro programa ali s pritiskom na tipko (1) **VKLOP/IZKLOP**. V kolikor po končanem programu ne naredite ničesar, se bo zaradi varčevanja z energijo, prikazovalnik (display) ugasnil po 5-ih minutah.

$P_o$ = ponderirana moč v stanju izklopa [W]	< 0,5
$P_l$ = ponderirana moč v stanju pripravljenosti [W]	< 0,5
$T_l$ = čas v stanju pripravljenosti [min]	5,00

# ODSTRANITEV

Za **embaliranje** izdelkov uporabljamo okolju prijazne materiale, ki jih je možno brez nevarnosti za okolje ponovno predelati (reciklirati), deponirati ali uničiti. V ta namen so embalažni materiali tudi ustrezno označeni.



**Simbol** na izdelku ali njegovi embalaži označuje, da z izdelkom ni dovoljeno ravnati kot z običajnimi gospodinjskimi odpadki. Izdelek odpeljite na ustrezno zbirno mesto za predelavo električne in elektronske opreme.

Pri **odstranitvi** odsluženega pralnega stroja poskrbite za odstranitev priključne vrvice in uničenje stikala vrat, da se vrata ne morejo zapreti (varnost za otroke).

S pravilnim načinom **odstranjevanja** izdelka boste pomagali preprečiti morebitne negativne posledice in vplive na okolje in zdravje ljudi, ki bi se lahko pojavile v primeru nepravilnega odstranjevanja izdelka. Za podrobnejše informacije o odstranjevanju in predelavi izdelka se obrnite na pristojen mestni organ za odstranjevanje odpadkov, komunalno službo ali na trgovino, v kateri ste izdelek kupili.

*Pridružujemo si pravico do morebitnih sprememb in napak v navodilu za uporabo.*



