

gorenje

LV

LV

DETALIZĒTI NORĀDĪJUMI
VELAS MAZGĀJAMĀS
MAŠĪNAS LIETOŠANAI

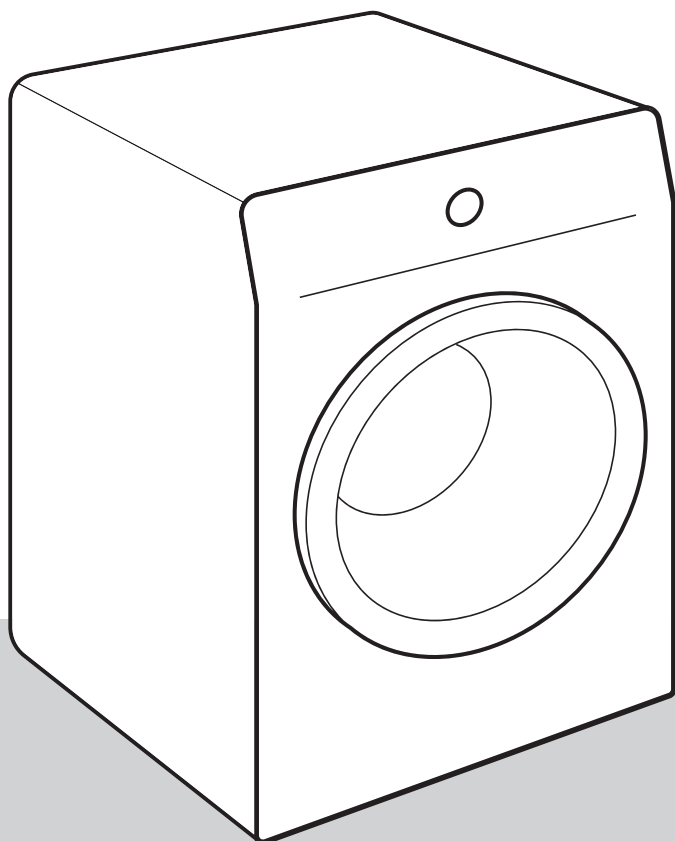

Mūsdienās dzīve ir sarežģīta. Padarīsim veļas kopšanu vienkāršu! Jūsu jaunajā veļas mazgāšanas mašīnā ir izmantotas inovatīvas tehnoloģijas un jaunākie sasniegumi veļas kopšanas jomā, kas palīdzēs atvieglot mājas soli.

Mūsu veļas mazgājamajās mašīnās izmantotās jaunākās tehnoloģijas nodrošina vissaudzīgāko kopšanu un minimālu saburzīšanos jebkuram apģērbam. Tajā pašā laikā jūsu veļas mazgājamā mašīna ļoti efektīvi izmantos elektrību, ūdeni un mazgāšanas līdzekli, tādēļ tā nebūs slogs apkārtējai videi.

Šī veļas mazgājamā mašīna ir paredzēta tikai lietošanai māsaimniecībās. Lūdzu, nelietojiet to veļai, kuras etiķetē norādīts, ka tā nav piemērota mazgāšanai veļas mazgājamajā mašīnā.

Rokasgrāmatā ir lietoti tālāk norādītie simboli, kuriem ir šāda nozīme:



INFORMĀCIJA

Informācija, padoms vai ieteikums



BRĪDINĀJUMS!

Brīdinājums – vispārējs apdraudējums



ELEKTROŠOKS!

Brīdinājums – elektrošoka apdraudējums



KARSTA VIRSMA!

Brīdinājums – karstas virsmas apdraudējums



UGUNSBĪSTAMĪBA!

Brīdinājums – ugunsgrēka risks



Lūdzu, ļoti rūpīgi izlasiet norādījumus.

Saturs

DROŠĪBAS PASĀKUMI	5
Bērnu drošība	8
Karstas virsmas bīstamība	9
VEĻAS MAZGĀJAMĀS MAŠĪNAS APRAKSTS	10
Tehniskās specifikācijas	11
Vadības bloks	12
UZSTĀDĪŠANA UN PIEVIENOŠANA	13
Bloķēšanas stieņu izņemšana	13
Pārvietošana un pārvadāšana pēc uzstādīšanas	14
Telpas izvēle	14
Veļas mazgājamās mašīnas kājiņu regulēšana	14
Veļas mazgājamās mašīnas novietošana	15
Ūdensapgādes pievienošana	17
Ūdens izvades šļūtenes pievienošana un nostiprināšana	18
Pieslēgšana barošanas tīklam	19
PIRMS PIRMĀS LIETOŠANAS	20
MAZGĀŠANAS PROCESA POSMI (1-6)	21
1. Solis: Pievērsiet uzmanību apgērba etiķetēm	21
2. Solis: Sagatavošana mazgāšanai	22
Veļas mazgājamās mašīnas ieslēgšana	22
Veļas ievietošana veļas mazgājamajā mašīnā	23
3. solis: Mazgāšanas programmas izvēle	24
Programmu tabula	25
Laika optimizēšana programmas izpildes laikā	27
Mazgāšanas programmas mazgāšanai ar tvaiku	27
4. Solis: Papildu funkciju izvēle	28
5. Posms: Veļas mazgāšanas programmas ieslēgšana	33
6. Posms: Mazgāšanas programmas beigas	33
PĀRTRAUKŠANA UN PROGRAMMAS MAIŅA	34
Manuāla pārtraukšana	34
Personīgie iestatījumi	34
AdaptTech	34
Personīgo iestatījumu izvēle	34
Poga Pauzēt	35
Veļas pievienošana/izņemšana veļas mazgājamās mašīnas darbības laikā	35
Kļūmes	35
Elektroapgādes traucējumi	36
Durtiņu atvēršana (pauze/atcelt/mainīt programmu)	36
Pabeigto mazgāšanas ciklu skaita rādīšana	36
TĪRĪŠANA UN APKOPE	37
Dozētāja atvilktnes tīrīšana	37
Ūdens pievades šļūtenes, veļas mazgājamā līdzekļa dozētāja korpusa un durtiņu gumijas paplāksnes tīrīšana	38
Sūkņa filtra tīrīšana	39
Veļas mazgājamās mašīnas ārpusē tīrīšana	40

TRAUCĒJUMMEKLĒŠANA	41
Kā rīkoties ...?	41
Traucējummeklēšanas un kļūmju tabula	41
Apkope	47
IETEIKUMI MAZGĀŠANAI UN VEĻAS MAZGĀJAMĀS MAŠĪNAS EKONOMISKAI LIETOŠANAI	48
RAŽOJUMA INFORMĀCIJAS LAPA	50
Zema patēriņa gaidīšanas režīms	51
LIKVIDĒŠANA	52

DROŠĪBAS PASĀKUMI



Pirms veļas mazgājamās mašīnas lietošanas rūpīgi izlasiet lietošanas pamācību.

Lūdzu, nesāciet lietot veļas mazgājamo mašīnu, pirms neesat izlasījuši un sapratuši turpmāk sniegtos norādījumus.

Šī veļas mazgājamās mašīnas lietošanas pamācība tiek iekļauta dažādu veļas mazgājamo mašīnu veidu vai modeļu komplektācijā. Tādēļ tajā var būt iekļauti tādu iestatījumu vai aprīkojuma apraksti, kas jūsu veļas mazgājamā mašīnā nav pieejami.

Neievērojot lietošanas norādījumus vai lietojot veļas mazgājamo mašīnu nepareizi, var tikt sabojāta veļa vai veļas mazgājamā mašīna, kā arī ierīces lietotājs var gūt ievainojumus. Uzglabājiet lietošanas pamācību viegli pieejamā vietā veļas mazgājamās mašīnas tuvumā.

Šī iekārta paredzēta lietošanai māsaimniecībās un līdzīgos izmantojumos, piemēram:

- darbinieku virtuvēs veikalos, birojos un cita veida darba vietās;
- lauksaimniecības ēkās;
- klientiem viesnīcās, moteļos un citās privāta tipa vidēs;
- »B&B« tipa vidē.

Veļas mazgāšanas mašīna nav paredzēta lietošanai personām (tostarp bērniem) ar ierobežotām fiziskām, sensorām vai garīgām spējām, bez pieredzes un zināšanām. Personai, kas atbild par viņu drošību, jāapmāca šīs personas, kā lietot veļas mazgājamo mašīnu.



BRĪDINĀJUMS!

Veļas mazgājamo mašīnu iespējams izmantot tikai ar komplektācijā iekļauto barošanas vadu.



ELEKTROŠOKS!

Lai neradītu bīstamību, **bojātu elektrības vadu** drīkst nomainīt tikai ražotājs, servisa tehniķis vai pilnvarota persona.



BRĪDINĀJUMS!

Nepievienojiet veļas mazgājamo mašīnu elektrotīklam, izmantojot ārēju ieslēgšanas ierīci, piemēram, programmu taimerī, un nepievienojiet to elektrotīklam, ko elektroenerģijas nodrošinātājs regulāri ieslēdz un izslēdz.

Lietošanas pamācība ir pieejama mūsu tīmekļa vietnē www.gorenje.com.

Ievērojiet norādījumus pareizai Gorenje veļas mazgājamās mašīnas uzstādīšanai un pieslēgšanai ūdens un elektriskās strāvas tīklam (skat. nodaļu »UZSTĀDĪŠANA UN PIEVIENOŠANA«).

Ierīces pieslēgšana ūdens un elektroenerģijas padevei jāveic atbilstoši apmācītam tehniķim vai speciālistam.

Remontdarbus un apkopes darbus, kas saistīti ar drošību vai veiktspēju, ir jāveic kvalificētam profesionālim.

Neuzstādiet veļas mazgājamo mašīnu telpā, kuras temperatūra var pazemināties zem 5°C, jo, sasalstot ūdenim, var tikt bojātas veļas mašīnas detaļas.

Paklājs nedrīkst aizsprostot veļas mazgājamās mašīnas pamatnē esošās ventilācijas atveres.

Pievienojot veļas mazgājamo mašīnu ūdens padevei, noteikti lietojiet komplektācijā iekļauto ūdens piegādes šļūteni un paplāksnes. Ūdens padeves spiedienam ir jābūt 0,05 un 0,8 MPa (0,5–8 bāru) robežās.

Veļas mazgāšanas mašīnas pievienošanai pie ūdens padeves vienmēr lietojiet jaunu ūdens padeves šļūteni; nelietojiet jau lietotu ūdens padeves šļūteni.

Ūdens izvades šļūtenes galam jāiesniedzas ūdens noteces cauruļvadā.

Pirms mazgāšanas cikla sākuma piespiediet norādītajā vietā durtiņas, līdz tās tiek nobloķētas. Veļas mazgājamās mašīnas darbības laikā durvis nevar atvērt.

Iesakām pirms pirmās mazgāšanas reizes izņemt no veļas mazgāšanas tvertnes visus netīrumus, izmantojot programmu Cotton 90°C (Kokvilna 90°C) (skatiet PROGRAMMU TABULU).

Pēc mazgāšanas cikla aizveriet ūdens krānu un atvienojiet veļas mazgājamās mašīnas kontaktdakšu no kontaktligzdas.

Lietojiet veļas mazgājamo mašīnu tikai veļas mazgāšanai, kā tas aprakstīts lietošanas pamācībā. Veļas mašīna nav paredzēta ķīmiskai tīrīšanai.

Mazgāšanas programmas laikā netiek izdalīti sudraba joni.

Lietojiet tikai mazgāšanai ar mašīnu paredzētus veļas mazgāšanas un kopšanas līdzekļus. Mēs neesam atbildīgi par blīvslēgu vai plastmasas detaļu bojājumiem vai krāsas izmaiņām, kas radušās nepareizas balināšanas vai krāsošanas līdzekļu lietošanas rezultātā.

Veicot atkaļķošanu, lietojiet tikai atkaļķošanas līdzekļus ar pievienotu pretkorozijas aizsardzību. (Lietojiet tikai nekodīgus atkaļķošanas līdzekļus.) Ievērojiet ražotāja norādījumus. Atkaļķošanas procesu pabeidziet ar vairākiem skalošanas cikliem vai palaižot Drum clean (Paštīrīšanas programmu), lai likvidētu skābju atlikumus (piem., etiķa u. c.).

UGUNSBĪSTAMĪBA!

Nelietojiet šķīdinātājus saturošus mazgāšanas līdzekļus, jo tie vai izraisīt indīgu gāzu izdalīšanos, veļas mazgājamās mašīnas bojājumus un aizdegšanās un sprādziena risku.

Bērnu drošība

BRĪDINĀJUMS!

Neļaujiet, ka ierīcei tuvojas bērni, kas ir jaunāki par trīs gadiem, ja vien viņi netiek nepārtraukti uzraudzīti.

Neļaujiet bērniem spēlēties ar veļas žāvētāju.

Glabājiet veļas mazgāšanas līdzekļus un mīkstinātājus bērniem nepieejamā vietā.

Ieslēdziet bērnu drošības funkciju. Skat. nodaļu »4. POSMS: IESTATĪJUMU IZVĒLE/Bērnu drošības funkcija«.

Pirms veļas mazgājamās mašīnas durvju aizvēršanas un programmas ieslēgšanas pārliedzieties, ka veļas tvertnē neatrodas nekas cits, izņemot veļu (piem., veļas mazgājamās mašīnas tvertnē ierāpies bērns un aizvēris durvis no iekšpuses).

Veļas mazgājamā mašīna ir ražota saskaņā ar visiem saistošajiem drošības standartiem.

Šo veļas mazgājamo mašīnu drīkst lietot bērni no 8 gadu vecuma un personas ar ierobežotām maņām, fiziskām vai garīgajām spējām, kā arī bez pieredzes un zināšanām, bet tikai tādā gadījumā, ja lietošanas laikā tos uzrauga pieaugušais, ja tie ir atbilstoši apmācīti par drošu veļas mazgājamās mašīnas lietošanu un ja tie apzinās nepareizas lietošanas bīstamību.

Nodrošiniet, ka bērni nespēlējas ar ierīci.

Bērni nedrīkst bez uzraudzības tīrīt veļas mazgājamo mašīnu vai veikt citus apkopes darbus.

Karstas virsmas bīstamība



KARSTA VIRSMA!

Mazgājot veļu augstā temperatūrā, sakarsīs durtiņu stikls. Ievērojiet piesardzību, lai izvairītos no apdegumiem.

Nodrošiniet, ka bērni nespēlējas durtiņu stikla tuvumā.

VEĻAS MAZGĀJAMĀS MAŠĪNAS APRAKSTS

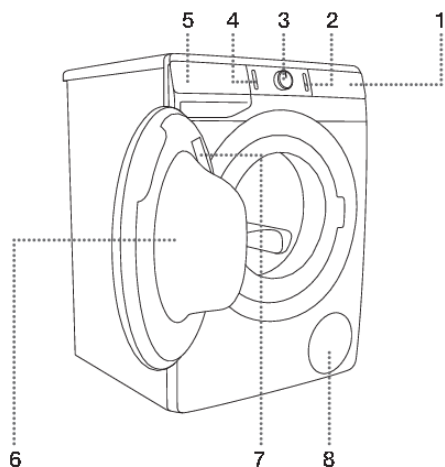

PRIEKŠPUSE

1. Vadības bloks
2. Sākt/pauzēt poga
3. Programmu izvēles poga
4. Ieslēgt/izslēgt poga
5. Dozēšanas atvilktnē
6. Durtiņas
7. Datu plāksnīte
8. Sūkņa filtrs

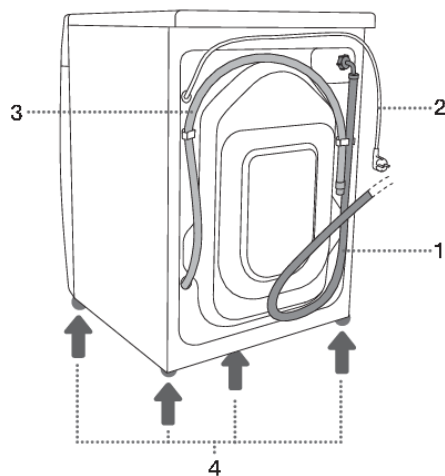

AIZMUGURE

1. Ūdens pievades caurule
2. Elektrības vads
3. Ūdens izplūdes caurule
4. Regulējamas kājiņas

Tehniskās specifikācijas

(atkarībā no modeļa)

Tehnisko datu plāksnīte ar pamatinformāciju par veļas mazgājamo mašīnu atrodas veļas mazgājamās mašīnas durvju iekšpusē (skat. nodaļu »VEĻAS MAZGĀJAMĀS MAŠĪNAS APRAKSTS«).

Maksimālā slodze	Skatīt datu plāksnīti		
Platums	600 mm	600 mm	600 mm
Augstums	850 mm	850 mm	850 mm
Veļas mazgājamās mašīnas dziļums (a)	465 mm	545 mm	610 mm
Dziļums ar aizvērtām durtiņām	495 mm	577 mm	640 mm
Dziļums ar atvērtām durtiņām (b)	980 mm	1062 mm	1125 mm
Veļas mazgājamās mašīnas svars	X kg (atkarībā no modeļa)		
Nominālais spriegums	Skatīt datu plāksnīti		
Nominālā jauda	Skatīt datu plāksnīti		
Savienojums	Skatīt datu plāksnīti		
Ūdens spiediens	Skatīt datu plāksnīti		
Strāva	Skatīt datu plāksnīti		
Frekvence	Skatīt datu plāksnīti		

Datu plāksnīte

gorenje

TYPE: PS22/XXXXX MODEL: XXXXXXXXXXXXX
 ART.No.: XXXXXX/XX Ser.No.: XXXXXXXX IPX4
 XXX-XXX V ~XX Hz ≡XX A Pmax.: XXXX W
 ①: XXXX W ②: XXXX/min XX kg XX-XX MPa

GORENJE
 gospodinjiski aparati d.o.o.
 Partizanska cesta 12
 SI-3320 Velenje, SLOVENIA
 info@gorenje.com

MADE IN SLOVENIA

CE

AUID: XXXXXXXXXXXXXXXXXXXXXXXXXXXXXXXXXXXX

Vadības bloks

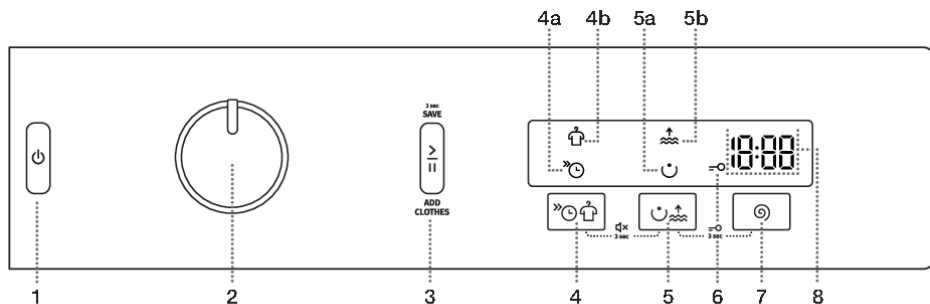

1	IESLĒGT/IZSLĒGT POGA Izmantojiet šo pogu, lai ieslēgtu un izslēgtu veļas mazgājamo mašīnu un atiestatītu mazgāšanas programmu.
2	PROGRAMMU IZVĒLES POGA
3	POGA SĀKT/PAUZĒT Izmantojiet šo pogu, lai sāktu vai iepauzētu programmu. Programmas palaišanas brīdī vai pauzes laikā pogas apgaismojums mirgos; kad programma būs ieslēgta un darbosies, poga būs nepārtraukti apgaismota.
4,5	PAPILDU FUNKCIJAS 4a FAST (ĀTRĀ) 4b ANTI CREASE (PRETBURZĪŠANĀS) 5a PREWASH (PRIEKŠMAZGĀŠANA) 5b WATER+ (PAPILDU ŪDENS PIEVIENOŠANA)
4+5	Skaņa IESLĒGTA/ IZSLĒGTA Piespiediet pozīcijas 4+5 un 3 sekundes turiet piespiestas.
6	Simbola apgaismojums BĒRNU DROŠĪBAS FUNKCIJA
5+7	Bērnu drošības funkcija IESLĒGTA/IZSLĒGTA Piespiediet pozīcijas 5+7 un 3 sekundes turiet piespiestas.
7	SPIN (CETRIFUGĒŠANA) (CENTRIFUGĒŠANAS ĀTRUMS MAX/ŪDENS NOTECE /SŪKŅA APTURĒŠANA) Funkcija centrifugēšanas ātruma iestatīšanai.
8	DISPLEJĀ tiek parādīts šāds uzraksts: <ul style="list-style-type: none"> • pieejamās funkcijas; • līdz programmas beigām atlikušais laiks; • informācija lietotājam.

UZSTĀDĪŠANA UN PIEVIENOŠANA



INFORMĀCIJA

Noņemiet visu iepakojumu. Noņemot iepakojumu, uzmanieties, lai ar asu priekšmetu nesabojātu ierīci.

Bloķēšanas stieņu izņemšana



BRĪDINĀJUMS!

Pirms ierīces pirmās lietošanas reizes jābūt izņemtiem pārvadāšanas stieņiem. Ja, ieslēdzot veļas mazgājamo mašīnu pirmo reizi, tā ir bloķēta, veļas mašīna var tikt bojāta. Šāda veida bojājumiem garantija nav spēkā!

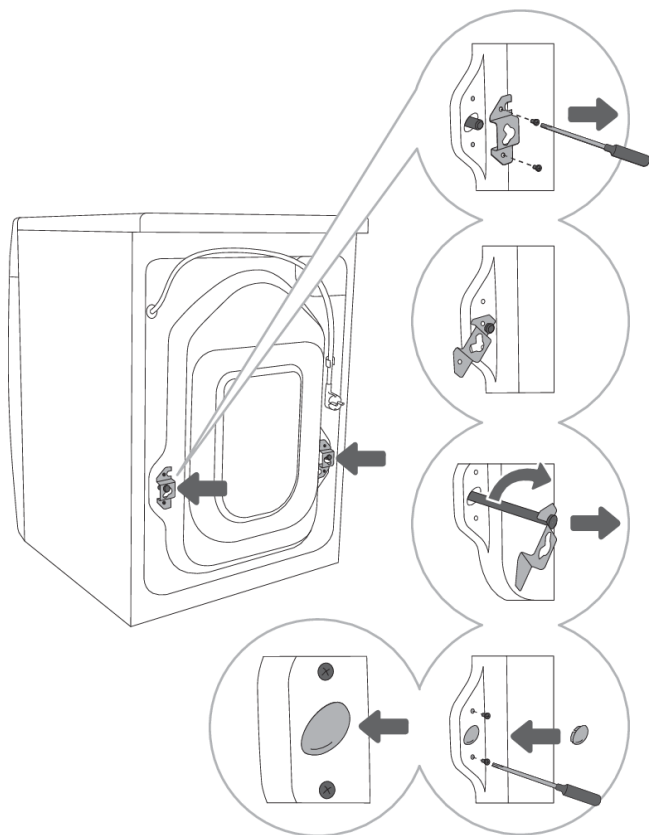

1 Pārvietojiet šļūtenes un atskrūvējiet skrūves veļas mazgājamās mašīnas aizmugurē. Izņemiet abas leņķveida detaļas.

2 Uzbīdīet leņķveida detaļas bloķēšanas stieņa gropē, pirms tam pagrieziet leņķveida detaļu pretējā virzienā.

3 Izmantojot leņķveida detaļas, pagrieziet bloķēšanas stieņus par 90° un izvelciet stieņus.

4 Ievietojiet plastmasas aizbāžņus abās atverēs, kurās bija ievietoti bloķēšanas stieņi, un ieskrūvējiet atpakaļ skrūves, ko izskrūvējāt 1. darbībā. Plastmasas aizbāžņi ir ievietoti maisīnā, kurā atrodas ar veļas mazgājamās mašīnas lietošanas pamācība.

Pārvietošana un pārvadāšana pēc uzstādīšanas

☛ INFORMĀCIJA

Ja pēc uzstādīšanas gatavojaties veļas mazgājamo mašīnu pārvietot, tajā atkal jāievieto vismaz viens bloķēšanas stienis un leņķveida detaļa, lai tādējādi novērstu bojājumus, kas veļas mazgājamaļai mašīnai varētu rasties tās pārvadāšanas laikā (skat. nodaļu »UZSTĀDĪŠANA UN PIEVIENOŠANA/Bloķēšanas stieņu izņemšana«). Ja esat pazaudējis leņķveida detaļas un bloķēšanas stieņus, varat tos pasūtīt pie ražotāja.

Telpas izvēle

☛ INFORMĀCIJA

Grīdai, uz kuras novieto veļas mazgājamo mašīnu, jābūt ar betona pamatu. Tai jābūt tīrai un sausai, pretējā gadījumā veļas mazgājamā mašīna var slīdēt. Notīriet arī regulējamo kājiņu apakšējo virsmu.

☛ INFORMĀCIJA

Veļas mazgājamaļai mašīnai jāstāv taisni un stabili uz cieta pamata.

☛ INFORMĀCIJA

Ja veļas mazgājamo mašīnu novieto uz stabila paaugstināta pamata, veļas mazgājamā mašīna papildus jānostiprina pret apgāšanos.

Veļas mazgājamās mašīnas kājiņu regulēšana

Izmantojiet līmeņrādi un uzgriežņu atslēgas Nr. 32 (kājiņām) un Nr. 17 (uzgriežnim). Uzgriežņatslēgu komplektā nav.

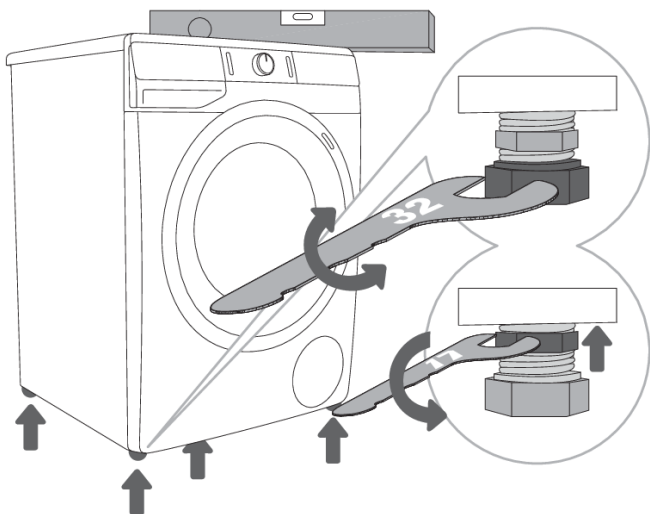

.....
1 Nolīmeņojiet veļas mazgājamo mašīnu gareniski un šķērseniski, pagriežot regulējamās kājiņas.
.....

2 Pēc kājiņu augstuma noregulēšanas cieši pievelciet pretuzgriežņus, izmantojot uzgriežņu atslēgu Nr.17, pagriežot tos veļas mazgājamās mašīnas lejasdaļas virzienā ↑ (skat. zīmējumu).

INFORMĀCIJA

Veļas mazgājamās mašīnas nepareiza līmeņošana, izmantojot regulējamās kājiņas, var izraisīt vibrāciju, ierīces slīdēšanu pa telpu un skaļu darbību. Veļas mazgājamās mašīnas nepareiza līmeņošana neattiecas uz garantiju.

INFORMĀCIJA

Dažreiz ierīces darbības laikā var atskanēt neparasts vai skaļāks troksnis; vairākumā gadījumu to var izraisīt nepiemērota uzstādīšana.

Veļas mazgājamās mašīnas novietošana

Ja jums ir atbilstoša (tāda paša) izmēra Gorenje veļas žāvētājs, to var novietot uz Gorenje veļas mazgājamās mašīnas (šādā gadījumā jāizmanto kājiņas ar piesūcekņiem) vai tai blakus (1. un 3. att.).

Ja jūs Gorenje veļas mazgājamā mašīna ir mazāka (minimālais dziļums 545 mm) nekā Gorenje veļas žāvētājs, jāiegādājas veļas žāvētāja balsts (2. zīm.). Jāizmanto komplektācijā iekļautās kājiņas ar piesūcekņiem; tās ir paredzētas, lai novērstu veļas žāvētāja slīdēšanu.

Papildu aprīkojumu (žāvētāja balstu (a), kājiņas ar piesūcekņiem (b) un stiprinājuma elementu (c)) iespējams iegādāties servisa centrā.

Virsmai, uz kuras novieto ierīci, jābūt tīrai un līdzenai.

Gorenje veļas mazgājamajai mašīnai, uz kuras jūs gatavojaties novietot Gorenje žāvētāju, jābūt spējīgai izturēt Gorenje veļas žāvētāja svaru (skat. nodaļu »VEĻAS ŽĀVĒTĀJA APRAKSTS/Tehniskās specifikācijas«).

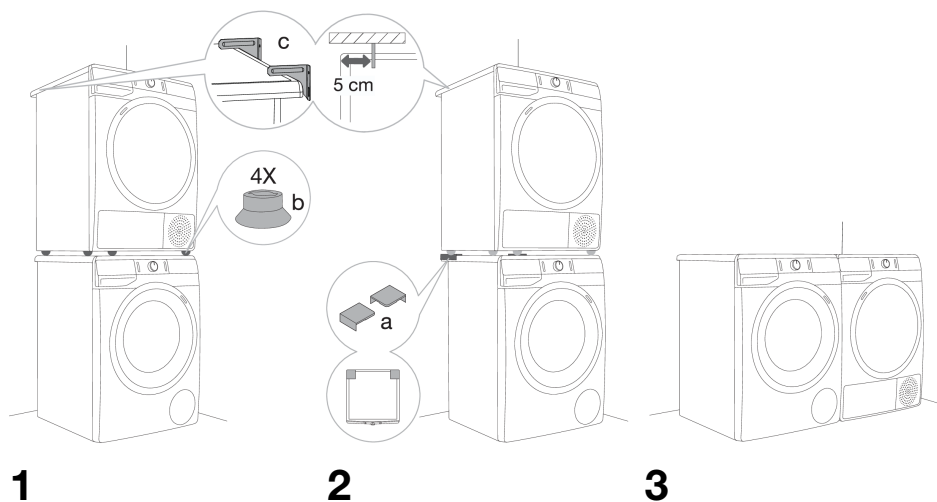

Veļas mazgājamās mašīnas uzstādīšanas attālumi

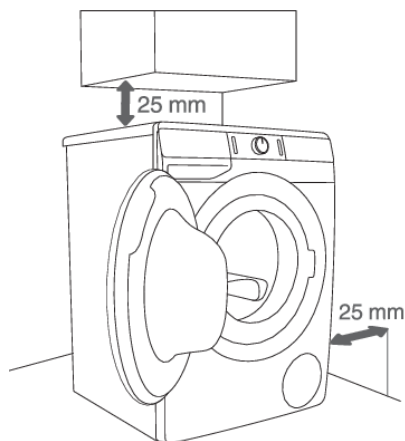

1

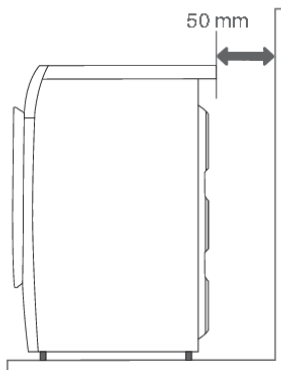

2

☛ INFORMĀCIJA

Veļas mazgājamā mašīna nedrīkst saskarties ar sienu vai blakus esošām mēbelēm. Lai nodrošinātu optimālu veļas mazgājamās mašīnas darbību, mēs iesakām ievērot attālumu no sienām atbilstoši tam, kā parādīts attēlā. Ja netiek ievēroti minimālie noteiktie attālumi, nav iespējams nodrošināt pareizu veļas mazgājamās mašīnas darbu. Turklāt veļas mazgājamā mašīna var pārkarst (1. un 2. att.).

☛ INFORMĀCIJA

Nav ieteicams uzstādīt veļas mazgājamo mašīnu zem virtuves darbvirsmas.

Veļas mazgājamās mašīnas durvīņu atvēršana (skats no augšas)

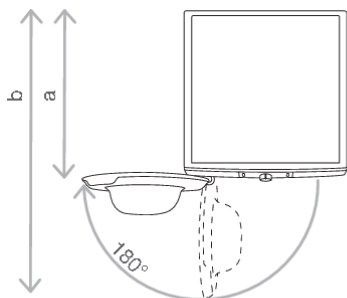

Skat. nodaļu »VEĻAS MAZGĀJAMĀS MAŠĪNAS APRAKSTS/Tehniskā informācija«.

a = veļas mazgājamās mašīnas dziļums

b = dziļums ar atvērtām durvīm

Ūdensapgādes pievienošana

Pievienojiet šļūteni pie ūdens krāna, uzskrūvējot šļūteni uz vītnes.

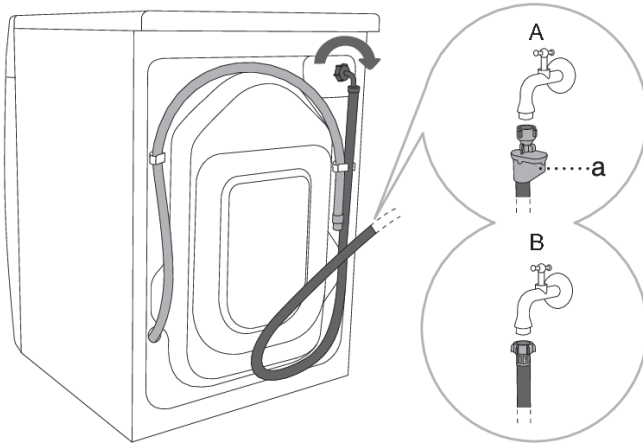

A AQUA - STOP (tikai dažiem modeļiem)
Ja iekšējā caurule vai šļūtene ir bojāta, tiek ieslēgta atslēgšanas programma, kas pārtrauc ūdens padevi veļas mazgājamaļai mašīnai. Tādā gadījumā kontroles stikliņš (a) iegaismosies sarkanā krāsā. Nomainiet ūdens pievades šļūteni.

B STANDARTA SAVIENOJUMS

INFORMĀCIJA

Parastai veļas mazgājamās mašīnas darbībai ūdensvada spiediens ir no 0,05 līdz 0,8 MPa (0,5–8 bāri). Minimālo dinamisko ūdens spiedienu var noteikt, izmērot ūdens plūsmu.

No pilnībā atgriezta krāna 30 sekundēs jāiztek 1,2 litriem ūdens.

INFORMĀCIJA

Pievelciet ūdens pievades šļūteni ar roku pietiekami stingri, lai šļūtene būtu labi noblīvēta (maks. 2 Nm). Pēc šļūtenes pievienošanas jāpārbauda, vai blīvei nesūcas cauri ūdens. Pievienojot šļūteni, nelietojiet knaibles vai līdzīgus instrumentus, jo tie var sabojāt uzgriežņa vītnes.

INFORMĀCIJA

Lietojiet tikai kopā ar ierīci saņemto ūdens pievades šļūteni. Nelietojiet lietotas vai atšķirīgas šļūtenes.

INFORMĀCIJA

Pievienojot ūdens padeves šļūteni, savienojiet to tādā veidā, kas ļauj veikt atbilstošu un netraucētu ūdens padevi.

Ūdens izvades šļūtenes pievienošana un nostiprināšana

Ievietojiet ūdens izvades šļūtenes galu izlietnē vai vannā vai pievienojiet to tieši notekcaurulē (minimālais ūdens izvades savienojuma diametrs ir 4 cm). Attālums no grīdas līdz izvades šļūtenes galam vertikālā virzienā nedrīkst pārsniegt 100 cm un nedrīkst būt mazāks par 60 cm. To var nostiprināt trīs veidos (A, B, C).

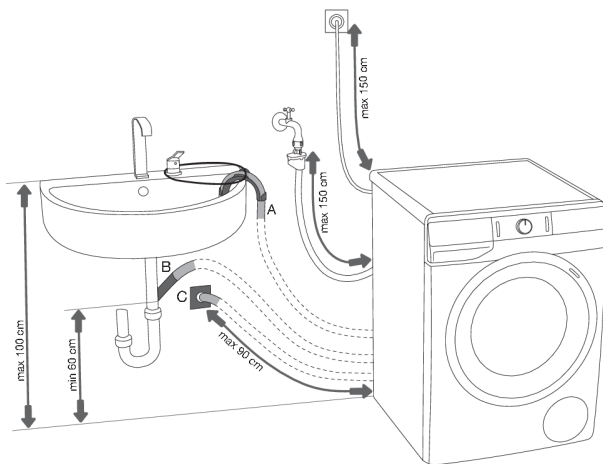

A Izvades šļūtenes galu var ievietot izlietnē vai vannā. B Lai šļūteni nostiprinātu un neļautu tai noslīdēt uz grīdas, izmantojiet auklu, kas izvērtā cauri atverei šļūtenes balstā.

B Izplūdes šļūtenes galu var ievietot arī tieši izlietnes notekcaurulē.

C Izplūdes šļūteni var pievienot arī kanalizācijas caurulei sienā, izmantojot fiksatoru, kas ir pareizi jāpiestiprina, lai varētu iztīrīt šļūteni.

D Izplūdes šļūtene jāpievieno un jāpiestiprina pie mazgājamās mašīnas aizmugurē ierīkotās savienojuma vietas, kā tas parādīts attēlā.

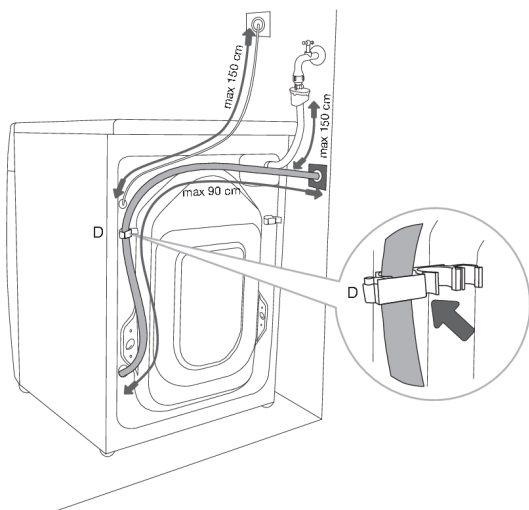

INFORMĀCIJA

Ja izplūdes šļūtene nav pareizi pievienota, nav iespējams nodrošināt drošu un pareizu veļas mazgājamās mašīnas darbību.

Pieslēgšana barošanas tīklam

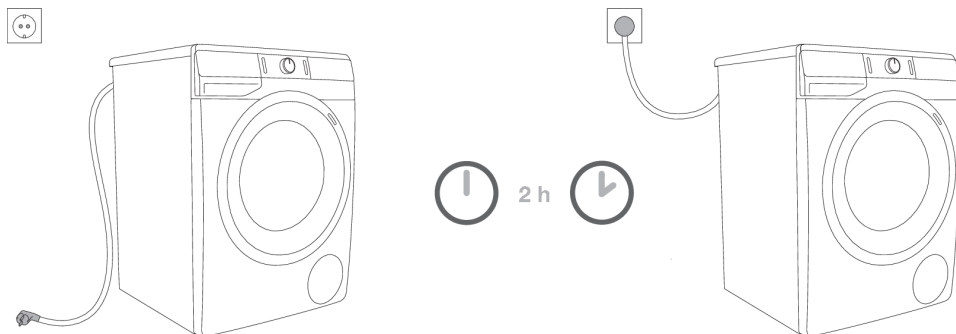

ELEKTROŠOKS!

Pirms veļas mazgājamās mašīnas pievienošanas strāvas tīklam vismaz divas stundas nogaidiet, līdz veļas mašīna sasniedz telpas temperatūru.

Veļas mazgājamo mašīnu pievienojiet tikai zemētai kontaktligzdai. Pēc uzstādīšanas sienas kontaktligzdai jābūt brīvi pieejamai. Kontaktligzdai jābūt aprīkotai ar zemējuma kontaktu (ievērojot attiecīgos noteikumus).

Informācija par jūsu veļas mazgājamo mašīnu ir norādīta datu plāksnītē (skat. nodaļu »VEĻAS MAZGĀJAMĀS MAŠĪNAS APRAKSTS/Tehniskā informācija«).



ELEKTROŠOKS!

Lai aizsargātu ierīci zibens spēriena gadījumā, mēs iesakām lietot aizsardzību pret sprieguma pārsniegšanu.



BRĪDINĀJUMS!

Veļas mazgājamo mašīnu nedrīkst pieslēgt elektrotīklam, izmantojot pagarinājuma vadu.



INFORMĀCIJA

Nepievienojiet veļas mazgājamo mašīnu kontaktligzdai, kas ir paredzēta elektriskajam bārdas skuveklim vai matu žāvētājam.



INFORMĀCIJA

Remontdarbus un apkopes darbus, kas saistīti ar drošību vai veiktspēju, ir jāveic kvalificētam profesionālim.

PIRMS PIRMĀS LIETOŠANAS

Pārliecinieties, ka veļas mazgājamā mašīna ir atvienota no elektrošķīka; pēc tam tveriet durtiņas virzienā uz sevi (1. un 2. att.).

Pirms pirmās lietošanas reizes iztīriet veļas mazgājamās mašīnas mazgāšanas tvertni ar mīkstu, mitru kokvilnas drānu un ūdeni vai izmantojiet programmu Cotton 90°C (Kokvilna 90°C). Veļas mazgājamās mašīnas mazgāšanas tvertnē nedrīkst būt veļa; tvertnei jābūt tukšai (3. un 4. att.).

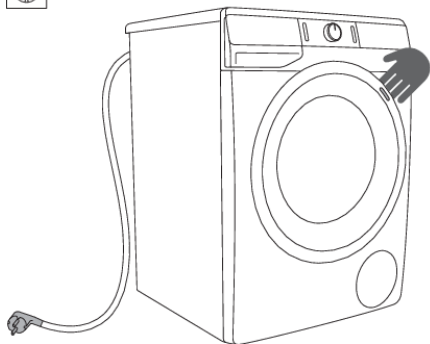

1

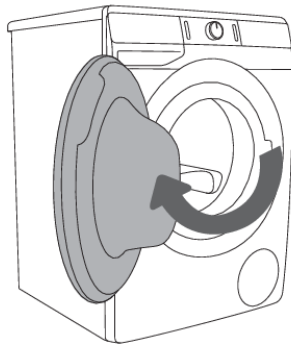

2



3

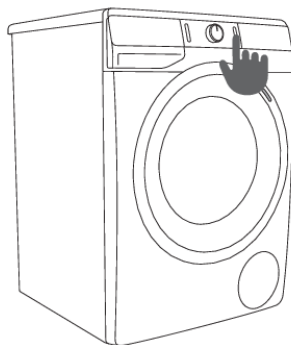

4



BRĪDINĀJUMS!

Nelietojiet šķīdinātājus vai tīrīšanas līdzekļus, kuri var sabojāt veļas mazgāšanas mašīnu (lūdzu, ievērojiet tīrīšanas līdzekļa ražotāja sniegtos ieteikumus un brīdinājumus).

MAZGĀŠANAS PROCESA POSMI (1–6)

1. Solis: Pievērsiet uzmanību apģērba etiķetēm

Parasta mazgāšana; Saudzīgi mazgājama veļa			
	Maks. mazgāšanas temp. 95°C		Maks. mazgāšanas temp. 40°C
	Maks. mazgāšanas temp. 60°C		Maks. mazgāšanas temp. 30°C
			Mazgāt ar rokām
			Nemazgāt
Balināšana			
	Balināt aukstā ūdenī		Nedrīkst balināt
Sausā ķīmiskā tīrīšana			
	Sausā tīrīšana ar visiem tīrīšanas līdzekļiem		Tīrīšanas benzīns R11, R113
	Sausā tīrīšana ar petroleju, tīru spirtu un R113		Nedrīkst lietot sauso tīrīšanu
Gludināšana			
	Karstā gludināšana, maks. 200°C		Karstā gludināšana, maks. 110°C
	Karstā gludināšana, maks. 150°C		Nedrīkst gludināt
Žāvēšana			
	Žāvēt izklātā veidā (izklājot uz plakanas virsmas)		Augsta temperatūra
	Žāvēt bez izgriešanas		Zema temperatūra
	Žāvēt uz pakaramā/auklas		Nežāvēt centrifūgā

2. Solis: Sagatavošana mazgāšanai

1. Sašķirojiet veļu pēc auduma veida, krāsas, netīrības pakāpes un pieļaujamās mazgāšanas temperatūras (skat. PROGRAMMU TABULU).
2. Veļu, no kuras atdalās daudz šķiedru, mazgājiet atsevišķi no citas veļas.
3. Aizpogājiet pogas un aizvelciet rāvējslēdzējus, sasieniet lentes, izvērsiet kabatas uz otru pusi, izņemiet metāla saspraudes, kas varētu sabojāt veļu un veļas mazgāšanas tvertni vai aizsprostot šļūteni.
4. Īpaši smalku veļu un nelielus apģērba vai veļas gabalus ielieciet speciālā aizsargmaisiņā. (Īpašo veļas maisiņu var iegādāties kā izvēles piederumu.)

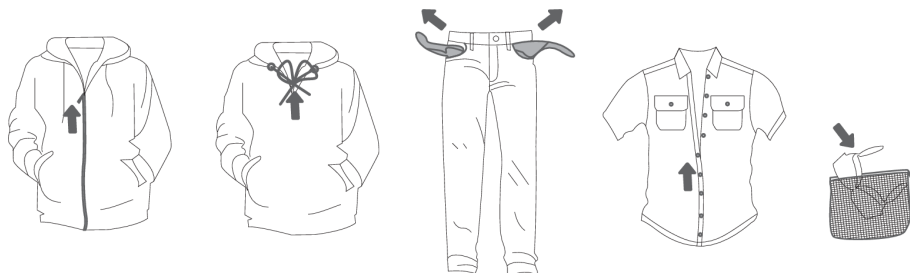

Veļas mazgājamās mašīnas ieslēgšana

Pievienojiet veļas mazgājamo mašīnu elektrotīklam, izmantojot strāvas vadu, un pievienojiet veļas mazgājamo mašīnu ūdens pievadam.

Lai ieslēgtu veļas mazgājamo mašīnu, piespiediet pogu (1) **IESLĒGT/IZSLĒGT** (1. un 2. att.).

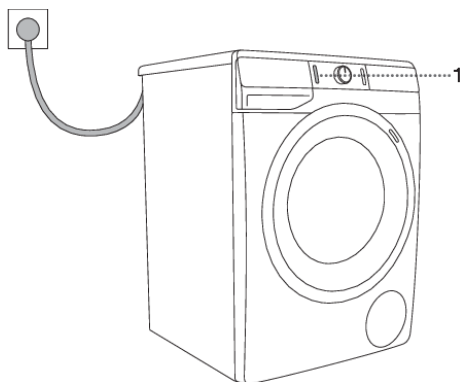

1

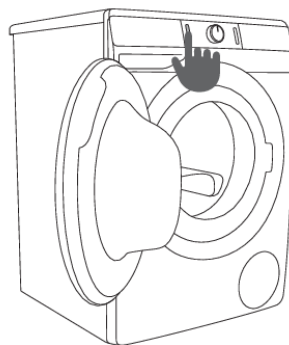

2

Veļas ievietošana veļas mazgājamajā mašīnā

Atveriet veļas mazgājamās mašīnas durtiņas, pavelkot rokturi virzienā uz sevi. (1. att.).

Ievietojiet veļas mazgāšanas tvertnē veļu (vispirms pārbaudiet, vai veļas tvertne ir tukša). (2. att.).

Pārliecinieties, ka starp durvīm un gumijas aplākšni nav iespiests veļas gabals.

Aizveriet veļas mazgājamās mašīnas durtiņas (3. att.).

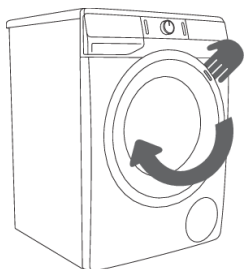

1

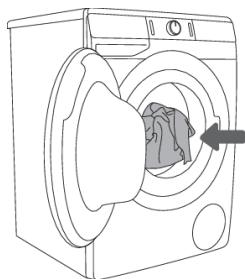

2

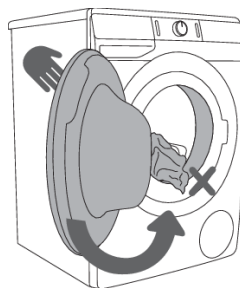

3

Nepārslogojiet veļas tvertni! Apskatiet PROGRAMMU TABULU un ievērojiet datu plāksnītē norādīto nominālo slodzi.

Ja veļas mazgājamās mašīnas tvertne būs pārāk pilna, veļa netiks pietiekami rūpīgi izmazgāta.

3. solis: Mazgāšanas programmas izvēle

Izvēlieties **programmu**, pagriežot programmu atlasē poga (2) pa kreisi vai pa labi (atkarībā no veļas tipa un netīrības pakāpes). Skatiet PROGRAMMU TABULU.

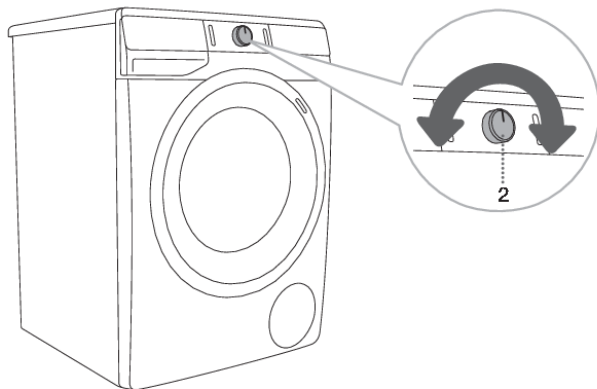













INFORMĀCIJA
Darbības laikā programmu atlasē poga (2) negriezīsies automātiski.

INFORMĀCIJA
Mazgāšanas programmas ir visaptverošas programmas, kurās ietilpst visi mazgāšanas posmi, ieskaitot mīkstināšanu un centrifugēšanu (tas neattiecas uz Nepilnām programmām).

INFORMĀCIJA
Nepilnās programmas ir neatkarīgas programmas. Izmantojiet tās reizēs, kad nevēlaties izmantot pilnu mazgāšanas programmu.

Programmu tabula

Programma	Maks. slodze	Maks. ③ ³⁾	Programmas apraksts
 Cotton (Kokvilna) 20°C–90°C	* MAKS.	MAX ¹⁾	Programma baltas un krāsainas kokvilnas veļas, dvieļu, gultasveļas, T kreklu un līdzīgas veļas mazgāšanai. Temperatūru var iestatīt atsevišķi, tādēļ ievērojiet pie apģērba piestiprinātās tieši uz ādas valkātu apģērba norādes. Iespējams iestatīt vajadzīgo centrifugēšanas ātrumu. Programmas ilgums un ūdens daudzums tiks pielāgots veļas daudzumam.
 Mix (Jaukta veļa/Sintētika) 30°C–40°C	3,5 kg	1200 ²⁾	Veļas mazgāšanas programma smalkai veļai, kas izgatavota no sintētiskām un jauktām šķiedrām vai viskozes, vai vienkāršai kokvilnas apģērba kopšanai. Ievērojiet uz apģērba sniegtajām norādēm.
Drum clean (Paštīrīšanas programma)	0 kg	-	Šo programmu lieto veļas tvertnes tīrīšanai un veļas mazgāšanas līdzekļa atlieku un baktēriju likvidēšanai. Lai atlasītu programmu, pagrieziet programmu izvēles pogu ka kreisi vai pa labi līdz pozīcijai Drum clean (Paštīrīšanas programma). Citas papildu funkcijas nav iespējams atlasīt. Veļas tvertnei jābūt tukšai. Nepievienojiet veļas mazgāšanas līdzekli un mikstinātāju! Varat pievienot nedaudz destilēta (spirta) etiķa (apm. 2 dl) vai sodas bikarbonāta (1 ēd. k. vai 15 g). Šo programmu ir ieteicams ieslēgt vismaz reizi mēnesī.
 Spin Drain (Centrifugēšanas ātrums Ūdens notece) (Nepilna programma)	/	MAX ¹⁾	Lietojiet programmu, ja vēlaties veļu tikai centrifugēt. Ja vēlaties izsūknēt no veļas mazgājamās mašīnas ūdeni, piespiediet pogu (7) SPIN  (CENTRIFUGĒŠANA) un atlasiet (Ūdens notece)  .
 Rinse&Softening (Skalošana& Mikstināšana) (Nepilna programma)	/	MAX ¹⁾	Izmazgātās veļas mikstināšana, cietināšana vai piesūcināšana. To var izmantot arī kā skalošanas ciklu, tomēr nepievienojiet veļas mazgāšanas līdzekli vai mikstinātāju/kondicionētāju. Programmu pabeidz ar papildu skalošanu. Atlasot Papildu funkciju, varat izvēlēties arī WATER+  (PAPILDU ŪDENS PIEVIENOŠANA).
 Eco 40-60	* MAKS.	MAX ¹⁾	Mazgāšanas cikls, kas spēj izmazgāt vidēji netīru kokvilnas veļu, kura jāmazgā 40°C vai 60°C temperatūrā.
 Speed 20' (Ātrums 20') 30°C	2,5 kg	1000 ²⁾	Ātras mazgāšanas programma veļai, ko nepieciešams tikai atsvaidzināt.

Programma	Maks. slodze	Maks. ^③	Programmas apraksts
 Wool (Vilna&Mazgāt ar rokām) 30°C	2 kg	800 ²⁾	Saudzīga mazgāšanas programma vilnas, zīda un citu tādu apģērbu mazgāšanai, kurus jāmazgā ar rokām. Maksimālā temperatūra ir 30°C. Šai programmai ir īss centrifugēšanas cikls. Lielākais pieejamais centrifugēšanas ātrums 800 apgr./min.
 Shirts (Kreklu apstrāde ar tvaiku) 40°C	3,5 kg	1200 ²⁾	Šī programma paredzēta no kokvilnas, mikrošķiedru un sintētiska auduma izgatavota apģērba, kā arī apkaklīšu un aproču mazgāšanai. Mazgāšana notiek zemā temperatūrā, izmantojot lielāku ūdens daudzumu un saudzīgu veļas mazgāšanas tvertnes griešanos. Priekšiestatītais centrifugēšanas ātrums – 800 apgr./min. Lai samazinātu burzīšanos, programmas beigās tiek pievienots tvaiks.
 Extra hygiene 60°C	* MAKS.	MAX ¹⁾	Šī mazgāšanas programma tiek izmantota tāda kokvilnas apģērba mazgāšanai, kuram nepieciešama īpaša kopšana, piemēram, apģērbs cilvēkiem ar ļoti jutīgu ādu vai alerģijām. Iesakām izgriezt apģērba iekšpusi uz āru, lai tādējādi tiktu rūpīgi izmazgātas ādas un cita veida atliekas. Lai samazinātu burzīšanos, programmas beigās tiek pievienots tvaiks.
Power 59'32' 40°C	4 kg	MAX ¹⁾	Programma mazāka daudzuma nedaudz netīras veļas mazgāšanai. Mazgāšanas programma ietver intensīvu izgriešanu un maksimālo griešanas ātrumu. Programma ilgst 59 minūtes. Lietojot funkciju FAST (ĀTRĀ) , programma ilgst 32 minūtes.

* Maksimālā norādītā slodze (MAX) – skatīt datu plāksnīti

** Pusslodze (1/2)

/ Jebkāda slodze (0 kg – MAX kg)

1) Maksimālais griešanas ātrums (MAX) – skatīt datu plāksnīti

2) Atkarīgi no modeļa

③) Maksimālais griešanas ātrums

INFORMĀCIJA

Veļas pulveri vai šķidro mazgāšanas līdzekli pievienojiet atbilstoši ražotāja norādījumiem, ņemot vērā mazgāšanas temperatūru, mazgāšanas programmu, veļas netīrības pakāpi un ūdens cietību.

Ja veļas mazgājamajā mašīnā veidojas pārāk daudz putu vai putas plūst no mazgāšanas līdzekļa dozētāja nodalījuma, izmazgātā veļa rūpīgi jāizskalo lielā ūdens daudzumā. Izvēlieties mazgāšanas programmu, bet nepievienojiet mazgāšanas līdzekli.

INFORMĀCIJA

Maksimālais veļas daudzums kilogramos (kokvilnas programmai) ir norādīts veļas mazgājamās mašīnas tehnisko datu plāksnītē (skat. nodaļu »VEĻAS MAZGĀJAMĀS MAŠĪNAS APRAKSTS/Tehniskā informācija«).



INFORMĀCIJA

Maksimālais vai nominālais veļas daudzums attiecas uz veļu, kas sagatavota saskaņā ar IEC 60456 standartu.



INFORMĀCIJA

Lai iegūtu labāku mazgāšanas rezultātu, mēs iesakām kokvilnas programmas izmantošanas laikā papildīt veļas tvertni par ne vairāk kā 2/3 tilpuma.



INFORMĀCIJA

Zemas ūdens temperatūras, zema sprieguma vai atšķirīgas mazgāšanas slodzes dēļ mazgāšanas ilgums var mainīties; displejā attēlotais atlikušais mazgāšanas ilgums mazgāšanas procesa laikā tiek attiecīgi koriģēts.

Laika optimizēšana programmas izpildes laikā

Mazgāšanas programmas sākuma posmā veļas mazgājamā mašīna izmanto modernu tehnoloģiju veļas daudzuma noteikšanai. Pēc slodzes noteikšanas veļas mazgājamā mašīna pielāgo programmas ilgumu.

Mazgāšanas programmas mazgāšanai ar tvaiku

Tvaika pievienošana pēdējā mazgāšanas posmā padara veļu mīkstāku, to viegli dezinficē un likvidē dažus alergēnus. Pēc šādas programmas lietošanas veļa būs mīksta, pieklāvīga un svaiga, un tā būs mazāk jāgludina.

Turklāt tvaika lietošana ļauj samazināt veļas mīkstinātāja daudzumu vai vispār nelietot mīkstinātāju. Lai tvaika iedarbība uz veļu būtu efektīvāka, iesakām papildīt tikai pusi veļas mašīnas.

4. Solis: Papildu funkciju izvēle

Parasti programmām ir norādīti pamatiestatījumi, tomēr šos iestatījumus var izmainīt.

Regulējiet iestatījumus, piespiežot attiecīgās funkcijas pogu (tieši pirms (3) SĀKT/PAUZĒT pogas piespiešanas).

Funkcijas, kuras ar izvēlēto mazgāšanas programmu nevar izmanīt, ir iegaismotas daļēji (blāvākas).

Dažās programmās nav iespējams izmantot atsevišķus iestatījumus. Šādi iestatījumi netiks iegaismoti, un, piespiežot pogu, tā mirgos (skatiet FUNKCIJU TABULU).

Funkciju indikatoru apraksts izvēlētajai mazgāšanas programmai:

- **iegaismota** (Pamata/standarta iestatījums);
- **blāva** (Funkcijas, kuras iespējams regulēt) un
- **neiegaismota** (Funkcijas, kuras nav iespējams atlasīt).

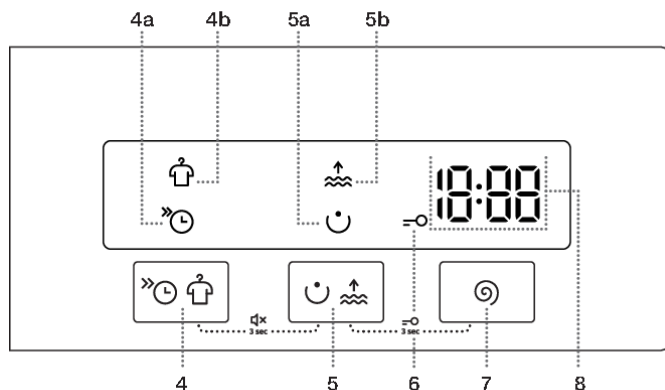

PAPILDU FUNKCIJAS

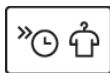

Vairākkārt piespiežot uz pozīcijas (4), iespējams izvēlēties starp funkcijām **FAST** (ĀTRĀ MAZGĀŠANA), (4a) un **ANTI-CREASE** (PRETBURZĪŠANĀS) (4b).

FAST (ĀTRĀ)

Ieslēdzot funkciju (4a) **FAST** (ĀTRĀ MAZGĀŠANA), mazgāšanas programmas darbosies īsāku laiku.

Lietojot Cotton (Kokvilnas) programmu, mēs iesakām papildīt veļas tvertni līdz pusei.



ANTI CREASE (PRETBURZĪŠANĀS)

Lai novērstu burzīšanos, atlasiet funkciju (4b) **ANTI CREASE**  (PRETBURZĪŠANĀS). Pēc mazgāšanas programmas beigām turpināsies saudzīga centrifugēšana.

Šī funkcija ieteicama smalka auduma veļai.

Displejā (8) tiks parādīts . Funkciju var jebkurā laikā izslēgt, piespiežot pogu (1) IESLĒGT/IZSLĒGT.



Vairākkārt piespiežot uz pozīcijas (5), iespējams izvēlēties starp funkcijām **PREWASH**  (PRIEKŠMAZGĀŠANA) (5a) un **WATER+**  (PAPILDU ŪDENS PIEVIENOŠANA) (5b).

PREWASH (PRIEKŠMAZGĀŠANA)

Ļoti netīras veļas mazgāšanai, it īpaši ar grūti tīrāmiem traipiem.



INFORMĀCIJA

Izvēloties **PRIEKŠMAZGĀŠANU**, pievienojiet veļas mazgāšanas līdzekli priekšmazgāšanas līdzekļa nodalījumā .

WATER+ (PAPILDU ŪDENS PIEVIENOŠANA)

Dažās programmās Izmantojiet šo funkciju mazgāšanai lielākā ūdens daudzumā.



SPIN (CENTRIFUGĒŠANA) (CENTRIFUGĒŠANAS ĀTRUMS/ŪDENS NOTECE/SŪKŅA APTURĒŠANA)

Centrifugēšanas ātruma regulēšanai. Katrai programmai (izņemot Drum clean (Paštīrīšanas programma)) ir iepriekš iestatīts griešanās ātrums, ko var noregulēt, piespiežot pozīciju (7) **SPIN (CENTRIFUGĒŠANA)** (CENTRIFUGĒŠANAS ĀTRUMS/ŪDENS NOTECE/SŪKŅA APTURĒŠANA).

Izvēloties ūdens izvadi, bet neizvēloties centrifugēšanu, displeja blokā tiks parādīts simbols .

Izvēloties funkciju »Sūkņa apturēšana«, displejā tiks parādīts simbols .

Ja jums nav iespējams izņemt veļu no veļas mazgājamās mašīnas tūlīt pēc mazgāšanas programmas beigām, atlasiet funkciju »Sūkņa apturēšana« , ja vēlaties, lai veļa pēc pēdējā skalošanas cikla paliktu iemērcta ūdenī, neļaujot tai saburzīties. Jūs varat iestatīt vajadzīgo centrifugēšanas ātrumu. Lai turpinātu programmu, piespiediet iegaismoto pogu (3) **SĀKT/PAUZĒT**. Tiks izvadīts (izsūknēts) ūdens, un tiks ieslēgts pēdējais centrifugēšanas cikls.

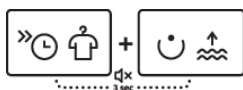
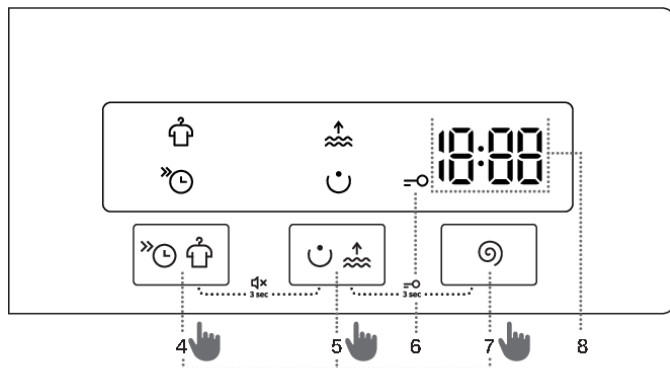

SKAŅA IESLĒGTA/IZSLĒGTA

Lai izslēgtu skaņu, vienlaikus piespiediet pozīcijas (4) un (5) un vismaz 3 sekundes turiet piespiestas.

Lai skaņu atkal ieslēgtu, vienlaikus piespiediet pozīcijas (4) un (5) un vismaz 3 sekundes turiet piespiestas.

Ja skaņa ir izslēgta, mazgāšanas programmas beigās nav dzirdams skaņas signāls.

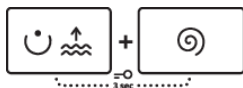

BĒRNU DROŠĪBAS FUNKCIJA

Drošības funkcija.

Lai aktivizētu bērnu drošības funkciju, vienlaikus piespiediet pozīcijas (5) un (7), un vismaz trīs sekundes turiet tās piespiestas. Displejā tiek parādīts laika atpakaļskaitīšanas taimeris. Izvēli apstiprinās skaņas signāls un signāлиндикators (tikš iegaismots simbols =o (6)).

Lai izslēgtu bērnu drošības funkciju, atkārtojiet darbību. Bērnu drošības funkcijas darbības laikā nav iespējams mainīt programmas, iestatījumus vai papildu funkcijas.

Bērnu drošības funkcija darbojas arī pēc veļas mazgājamās mašīnas izslēgšanas. Drošības apsvērumu dēļ bērnu drošības režīms pieļauj veļas mazgājamās mašīnas izslēgšanu, izmantojot pogu (1) IESLĒGT/IZSLĒGT. Lai izvēlētos jaunu programmu, ir jāizslēdz bērnu drošības funkcija.

💡 INFORMĀCIJA

Atsevišķās programmās dažus iestatījumus nav iespējams izmantot. Šādas funkcijas netiks iegaismotas uz displeja bloka, un, piespiežot attiecīgo pogu, atskanēs skaņas signāls un poga sāks mirgot (skatiet FUNKCIJU TABULU).

















💡 INFORMĀCIJA

Ieslēdziet/izslēdziet funkcijas, piespiežot izvēlēto funkciju (pirms pogas (3) SĀKT/PAUZĒT piespiešanas). Iegaismosies blakus atlasītajām funkcijām esošā indikatorlampiņa.

INFORMĀCIJA

Kad veļas mazgājamā mašīna ir izslēgta, visas papildu funkcijas atgriežas pie saviem pamata vai standarta iestatījumiem, izņemot skaņas signāla iestatījumu.

Papildu funkciju tabula

Programmas	 FAST	 ANTI CREASE	 PREWASH	 WATER+	 SPIN	SŪKŅA APTURĒŠANA
 Cotton (Kokvilna) 20°C–90°C	•	•	•	•	•	•
 Mix (Jaukta veļa/Sintētika) 30°C–40°C	•	•	•	•	•	•
Drum clean (Paštīršanas programma)						
 Spin Drain (Centrifugēšanas ātrums Ūdens notece) (Nepilna programma)					•	
 Rinse&Softening (Skalošana& Mīkstināšana) (Nepilna programma)		•		•	•	•
 Eco 40-60						
 Speed 20' (Ātrums 20') 30°C		•			•	•
 Wool (Vilna&Mazgāt ar rokām) 30°C	•	•		•	•	•
 Shirts  (Kreklu apstrāde ar tvaiku) 40°C	•	•	•	•	•	•
 Extra hygiene  60°C	•	•	•	•	•	•
Power 59 32' 40°C	•	•	•	•	•	•

- iespējams izmantot papildu funkcijas

5. Posms: Veļas mazgāšanas programmas ieslēgšana

Piespiediet pogu (3) **SĀKT/PAUZĒT**.

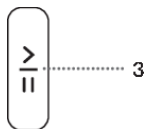

Displejā tiks norādīts **LĪDZ PROGRAMMAS BEIGĀM ATLIKUŠAIS LAIKS**.

Tiks iegaismoti atlasīto funkciju simboli.

Pēc pogas (3) **SĀKT/PAUZĒT** piespiešanas var izvēlēties centrifugēšanas ātrumu **SPIN** (CENTRIFUGĒŠANA) (CENTRIFUGĒŠANAS ĀTRUMS/SŪKŅA APTURĒŠANA/ŪDENS NOTECE) (izņemot Drum clean (paštīrīšanas) programmas gadījumā) un **BĒRNU DROŠĪBAS FUNKCIJU**; citus iestatījumus mainīt nevar.



INFORMĀCIJA

Ja **LĪDZ PROGRAMMAS BEIGĀM ATLIKUŠAIS LAIKS** displejā iemirgojas trīs reizes un atskan skaņas signāls, tas norāda, ka ir atvērtas veļas mazgājamās mašīnas durtiņas vai arī tās nav cieši aizvērtas. Lai atsāktu mazgāšanas programmu, aizveriet durtiņas un pēc tam piespiediet pogu (3) **SĀKT/PAUZĒT**.

6. Posms: Mazgāšanas programmas beigas

Veļas mazgāšanas mašīna norādīs par mazgāšanas programmas beigām ar skaņas signālu, un līdz laikam, kad mašīna pārslēgsies gaidīšanas režīmā vai izslēgsies, displejā tiks parādīts uzraksts **End** (Beigas). Pēc 5 minūtēm uzraksts **End** (Beigas) nodzīsīs.



1. Atveriet veļas mazgājamās mašīnas durtiņas.
2. Izņemiet veļu no trumuļa.
3. Noslaukiet durvju gumijas paplāksni un stiklu.
4. Aizveriet durtiņas!
5. Aizgrieziet ūdens padeves krānu.
6. Izslēdziet veļas mazgājamo mašīnu (piespiediet pogu (1) **IESLĒGT/IZSLĒGT**).
7. Atvienojiet elektrības vadu no kontaktligzdas.

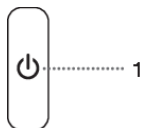

PĀRTRAUKŠANA UN PROGRAMMAS MAIŅA

Manuāla pārtraukšana

Lai **iepauzētu vai atceltu veļas mazgāšanas programmu**, piespiediet pogu (1) **IESLĒGT/IZSLĒGT**. Displejā mirgos signāлиндикatori. Vienlaikus veļas mazgājamās mašīnas sūkņi izsūknēs ūdeni no veļas mazgāšanas tvertnes. Ūdens izsūknēšanas laikā veļas mazgājamās mašīnas durvis nebūs bloķētas. Ja veļas mazgājamajā mašīnā būs karsts ūdens, veļas mašīna to automātiski atdzesēs un izsūknēs/izvadīs ārā.

Personīgie iestatījumi

Katrai mazgāšanas programmai var izmainīt arī pamata vai standarta iestatījumus. Atlasot mazgāšanas programmu un papildu funkcijas, šo kombināciju var saglabāt, piespiežot pogu (3) **SĀKT/PAUZĒT** un 3 sekundes turot to piespiestu (displejā tiek parādīta laika atpakaļskaitīšana). Uz displeja tiks parādīts .



Programma tiks saglabāta līdz brīdim, kad to izmainīs, izmantojot tādu pašu darbību kārtību.

Personīgos iestatījumus var atiestatīt arī uz lietotāja izvēlnē iekļautajiem rūpnīcas iestatījumiem.

AdaptTech

Kad mazgāšanas programmas iestatījums ir izmantots trīs reizes pēc kārtas, šo iestatījumu saglabās kā noklusējuma iestatījumu, un to ieteiks vienmēr, kad izvēlēsieties šo mazgāšanas programmu, – to sauc par **ADAPTTECH** funkciju. Ja mazgāšanas programmas iestatījumus saglabājat manuāli, **ADAPTTECH** funkcija šajā mazgāšanas programmā tiek izslēgta.

Personīgo iestatījumu izvēlne

Ieslēdziet veļas mazgājamo mašīnu, piespiežot pogu (1) **IESLĒGT/IZSLĒGT**. Vienlaikus piespiediet pozīcijas (4) **PAPILDU FUNKCIJAS** un (7) **SPIN**  (**CETRIFUGĒŠANA**) (**CENTRIFUGĒŠANAS ĀTRUMS/ŪDENS NOTECE/SŪKŅA APTURĒŠANA**), lai atvērtu personīgo iestatījumu izvēlni. Displeja blokā iedegsies **ANTI CREASE**  (**PRETBURZĪŠANĀS**) un **WATER+**  (**PAPILDU ŪDENS PIEVIENOŠANA**) signāлиндикatori.

LED displejā tiks parādīts cipars »1«, kas arī norāda iestatījumu funkciju. Lai izvēlētos funkciju, kas jāizmaina, grieziet programmas selektora pogu (2) pa kreisi vai pa labi. Cipars »1« apzīmē skaņas iestatījumus, bet cipars »2« apzīmē personīgo programmu iestatījumu pāriestatīšanu uz rūpnīcas standarta iestatījumiem. Ja 20 sekunžu laikā vēlamie iestatījumi netiks atlasīti, programma automātiski atgriezīsies pie galvenās izvēlnes.

Lai apstiprinātu vajadzīgās funkcijas un to iestatījumus (5. pozīcija), piespiediet pozīcijas **PAPILDU FUNKCIJAS**; piespiediet pozīciju (4), lai atgrieztos vienu soli atpakaļ.

Skaņas signālu var uzstādīt četros līmeņos (»0« nozīmē, ka skaņa ir izslēgta, »1« nozīmē, ka ir aktivizēta pogu skaņa; »2« nozīmē vāju skaļumu un »3« nozīmē stipru skaļumu). Izvēlieties skaļuma līmeni, pagriežot selektora pogu (2) pa kreisi vai pa labi. Zemākais iestatījums nozīmē, ka skaņas signāls ir izslēgts.

Poga Pauzēt

Veļas mazgāšanas programmu vienmēr var apturēt, piespiežot pogu (3) **SĀKT/PAUZĒT**. Ja uz displeja bloka mirgo līdz programmas beigām atlikušais laiks, mazgāšanas programma **uz laiku tiek iepauzēta**. Ja veļas mazgāšanas tvertnē nav ūdens un ūdens temperatūras nav pārāk augsta, durtiņas pēc noteikta laika posma atbloķēsies, un tās būs iespējams atvērt. Lai atsāktu mazgāšanas programmu, vispirms aizveriet durtiņas, un pēc tam piespiediet pogu (3) **SĀKT/PAUZĒT**.

Veļas pievienošana/izņemšana veļas mazgājamās mašīnas darbības laikā

Pēc noteikta laika posma veļas mazgājamās mašīnas durtiņas var atvērt, ja ūdens līmenis un temperatūra ir zem iepriekš noteikta pieļaujamā līmeņa.

Durtiņu elektroniskais fiksators tiek atlaists un veļas mazgājamās mašīnas durtiņas ir iespējams atvērt, ja ir ievēroti tālāk minētie nosacījumi; displejā tiks parādīts **Err!**:

- veļas mazgāšanas tvertnē jābūt atbilstoši ūdens temperatūrai,
- ūdens līmenim veļas mazgāšanas tvertnē jābūt zemākam par noteiktu līmeni.

Lai programmas darbības laikā veļas mazgājamajā mašīnā pievienotu veļu vai no tās izņemtu veļu, veiciet tālāk norādītās darbības.

1. Piespiediet pogu (3) **SĀKT/PAUZĒT**.
2. Ja ir ievēroti visi nosacījumi elektroniskā durtiņu fiksatora atlaišanai, ir iespējams atvērt veļas mazgājamās mašīnas durtiņas un veļas mazgāšanas tvertnē pievienot veļu vai izņemt veļu no tvertnes.
3. Aizveriet veļas mazgājamās mašīnas durtiņas!
4. Piespiediet pogu (3) **SĀKT/PAUZĒT**.

Mazgāšanas programma atsāks darbību.

INFORMĀCIJA

Ja mazgāšanas laikā tiek pievienots ievērojams veļas daudzums, ir iespējams, ka veļa netiks izmazgāta pietiekami kvalitatīvi, jo sākotnēji veļas mazgājamā mašīna konstatēja zemāku veļas svaru un pievienoja mazāku ūdens daudzumu. Nepietiekams ūdens daudzums attiecībā pret veļas daudzumu var izraisīt arī veļas bojāšanu (sausas veļas berzēšanos), un mazgāšanas laiks var kļūt ilgāks.

INFORMĀCIJA

Veļas mazgāšanas ilguma atskaitīšana tiks atsākta no punkta, kurā veļas mazgāšanas programma tika pārtraukta.

Kļūmes

Kļūmes vai traucējumu gadījumā programma tiks pārtraukta.

Par notikušo brīdinās skaņas signāls (skatīt TRAUCĒJUMMEKLĒŠANAS UN KĻŪMJU TABULA), un displejā tiks norādīta kļūme (E:XX).

Elektroapgādes traucējumi

Elektroapgādes traucējumu gadījumā veļas mazgāšanas programma tiek pārtraukta. Kad atjaunota strāvas padeve, mazgāšanas programma tiek atsākta no brīža, kurā tā tika pārtraukta. Pabeidzot mazgāšanas ciklu, displejā pārmaiņus tiks parādīts **End** / **PP**. Tas informē par strāvas padeves traucējumiem un to ietekmi uz mazgāšanas programmas izpildi.

Veļas mazgāšanas ilguma atskaitīšana tiks atsākta no punkta, kurā veļas mazgāšanas programma tika pārtraukta.

Durtiņu atvēršana (pauze/atcelt/mainīt programmu)

Veļas mazgājamās mašīnas durtiņas var atvērt tad, ja mašīnā ir pietiekami zems ūdens līmenis un nav pārmērīgi augsta ūdens temperatūra.

INFORMĀCIJA

Ja veļas mazgājamā mašīna nav pievienota barošanas tīklam vai ja programmas izpildes laikā tiek traucēta strāvas padeve, veļas mazgājamās mašīnas durtiņas nav iespējams atvērt. Šādā gadījumā veļas mazgājamajai mašīnai jābūt pareizi pievienotai tīklam vai arī jāsazinās ar servisa speciālistu.

Pabeigto mazgāšanas ciklu skaita rādīšana

(atkarībā no modeļa)

Ja atvienojat ierīci no elektroenerģijas padeves, nogaidiet 10 sekundes un tad atkal pievienojiet barošanas kabeli, displejā uz 3 sekundēm tiek parādīta informācija par pabeigto mazgāšanas ciklu skaitu. Pēc 3 sekundēm ierīce pārslēdzas gaidstāves režīmā.

TĪRĪŠANA UN APKOPE



ELEKTROŠOKS!

Pirms tīrīšanas atvienojiet veļas mazgājamo mašīnu no elektrības.

Dozētāja atvilktnes tīrīšana



INFORMĀCIJA

Mazgāšanas līdzekļu dozēšanas atvilktnē jātīra ne retāk kā divas reizes mēnesī.

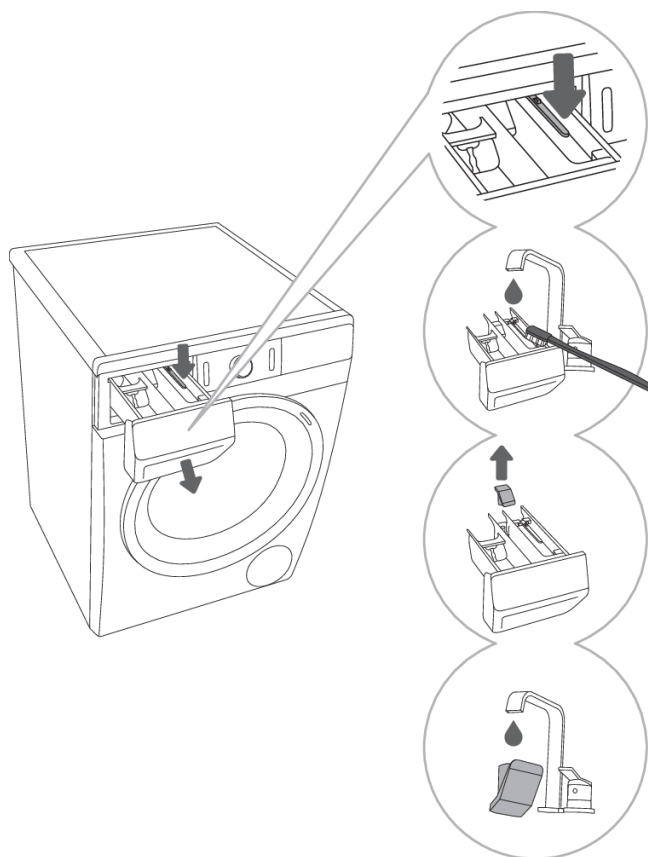

1 Lai izņemtu atvilktni no korpusa, piespiediet izcīlnīti.

2 Iztīriet dozēšanas atvilktni ar suku zem tekoša ūdens un nosusiniet. Tāpat notīriet no korpusa apakšas mazgāšanas līdzekļa paliekas.

3 Ja nepieciešams, noņemiet un notīriet ieliktna vāciņu.

4 Notīriet ieliktna vāciņu zem tekoša ūdens un ievietojiet atpakaļ.



INFORMĀCIJA

Nemazgājiet dozētāja tvertni trauku mazgājamajā mašīnā.

Ūdens pievades šļūtenes, veļas mazgājamā līdzekļa dozētāja korpusa un durtiņu gumijas aplākšnes tīrīšana

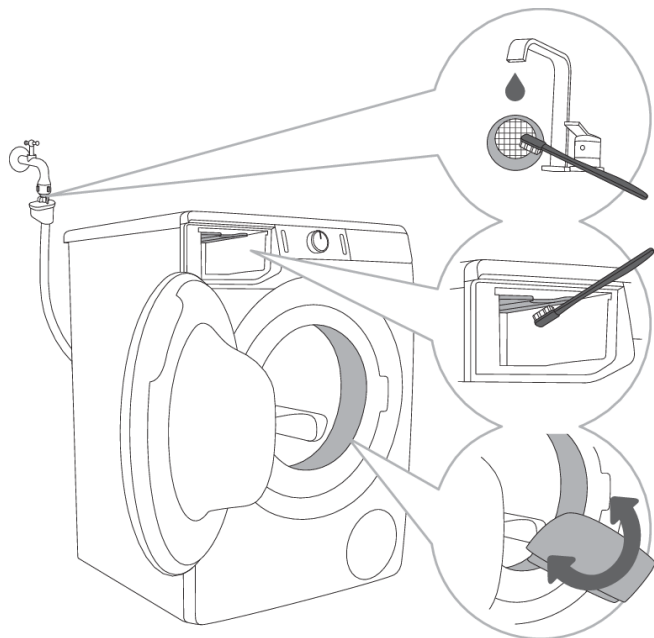

1 Bieži tīriet filtru zem tekoša ūdens.

2 Tīriet visu veļas mazgājamās mašīnas skalošanas zonu ar suku, it īpaši skalošanas nodalījuma augšpusē esošās sprauslas.

3 Pēc katras mazgāšanas reizes noslaukiet durtiņu gumijas aplākšni, lai pagarinātu tās lietošanas ilgumu.

Sūkņa filtra tīrīšana

INFORMĀCIJA

Tīrīšanas laikā var noplūst ūdens, tādēļ ir ieteicams uz grīdas novietot uzsūcošu drānu.

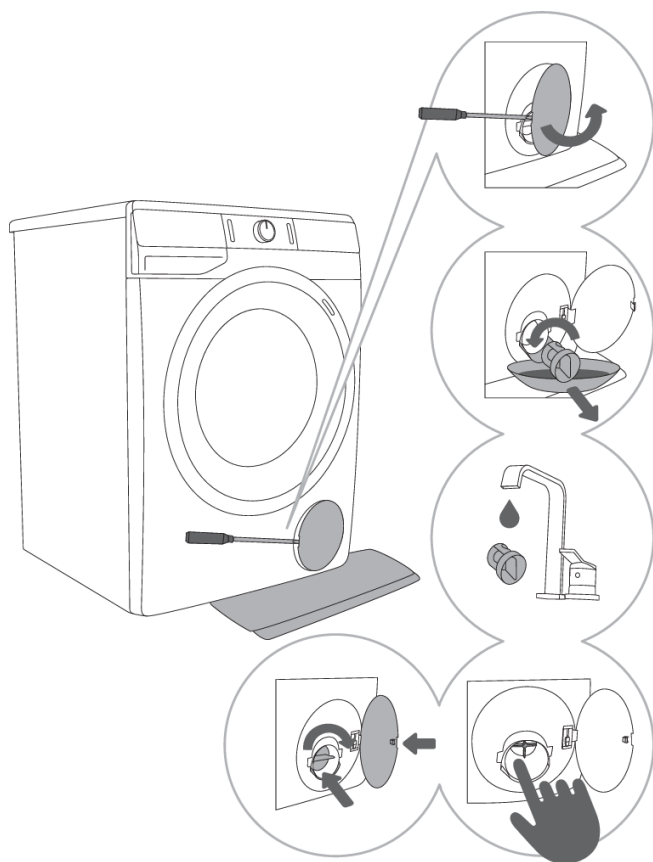

1 Atveriet sūkņa filtra vāciņu, izmantojot piemērotu instrumentu (plakano skrūvgriezi vai līdzīgu instrumentu).

2 Pirms sūkņa filtra tīrīšanas izņemiet ūdens izplūdes piltuvi. Pakāpeniski grieziet sūkņa filtru pretēji pulksteņa rādītāju kustības virzienam. Izvelciet un izņemiet sūkņa filtru un nogaidiet, līdz notek ūdens.

3 Rūpīgi iztīriet filtru tekošā ūdenī.

4,5 Atbrīvojiet filtra korpusu un sūkņratu no svešķermeņiem un netīrumiem. Nomainiet sūkņa filtru, kā tas ir parādīts attēlā, un nostipriniet to, griežot pulksteņa rādītāju kustības virzienā. Lai panāktu labu blīvējumu, filtra uzgriežņa virsmai jābūt tīrai.

INFORMĀCIJA

Sūkņa filtrs ir regulāri jātīra, it īpaši pēc intensīvas flīsa, vilnas vai ļoti vecas veļas mazgāšanas.

Veļas mazgājamās mašīnas ārpuses tīrīšana



ELEKTROŠOKS!

Pirms tīrīšanas vienmēr atvienojiet veļas mazgājamo mašīnu no elektrības.

Veļas mazgājamās mašīnas ārpuses un displeja bloka tīrīšanai izmantojiet mīkstu, mitru kokvilnas drānu un ūdeni.



BRĪDINĀJUMS!

Nelietojiet šķīdinātājus vai tīrīšanas līdzekļus, kuri var sabojāt veļas mazgāšanas mašīnu (lūdzu, ievērojiet tīrīšanas līdzekļa ražotāja sniegtos ieteikumus un brīdinājumus).



INFORMĀCIJA

Netīriet veļas mazgājamo mašīnu ar ūdens strūklu!

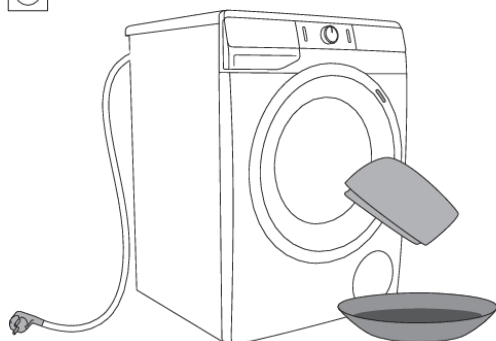

TRAUCĒJUMMEKLĒŠANA

Kā rīkoties ...?





Veļas mazgājamā mašīna mazgāšanas cikla darbības laikā automātiski pārbauda konkrētu funkciju darbību. Atklājot darbības traucējumu, tas tiks norādīts, attēlojot displejā ziņojumu (E:XX). Veļas mazgājamā mašīna norādīs par kļūmi līdz brīdim, kad tiek izslēgta. Vides (piem., elektrotīkla) radīti traucējumi var izraisīt dažādus kļūmju ziņojumus (skat. TRAUCĒJUMMEKLĒŠANAS UN KĻŪMJU TABULA).





Šādā gadījumā:



- Izslēdziet veļas mazgājamo mašīnu un nogaidiet dažas sekundes.
- Ieslēdziet veļas mazgājamo mašīnu un atkārtojiet mazgāšanas programmu.
- Lielāko daļu darbības laikā radušos kļūmju var novērst lietotājs (skat. TRAUCĒJUMMEKLĒŠANAS UN KĻŪMJU TABULA).
- Ja kļūmes paziņojums tiek parādīts atkārtoti, zvaniet pilnvarotam servisa centram.
- Remontu var veikt tikai atbilstoši apmācīta persona.

Traucējummeklēšanas un kļūmju tabula









Tālāk aprakstītas kļūdas, kas var tikt norādītas displeja blokā:



Problēma/Kļūda	Norāde uz displeja bloka un problēmas apraksts	Kā rīkoties?
	Nepareizi iestatījumi	Palaidiet programmu vēlreiz; ja kļūda atkārtojas, izsauciet servisa tehniķi.
	Temperatūras sensora kļūme	Iepļūst pārāk auksts ūdens. Atkārtojiet mazgāšanas programmu. Ja veļas mazgājamā mašīna atkārtoti konstatē kļūmi, izsauciet servisa tehniķi.
	Durtiņu bloķēšanas kļūme	Pārliedzinieties, vai ir aizvērtas veļas mazgājamās mašīnas durtiņas. Ja pēc pogas (3) SĀKT/PAUZĒT piespiešanas dzirdams akustisks signāls, tas nozīmē, ka veļas mazgājamās mašīnas durvis nav aizvērtas. Aizveriet veļas mazgājamās mašīnas durvis. Atvienojiet elektrības vadu no kontaktligzdas, pēc tam atkal pievienojiet elektrības vadu kontaktligzdai un ieslēdziet veļas mazgājamo mašīnu. Ja kļūmi neizdodas novērst, izsauciet servisa tehniķi.
	Ūdens iepildes kļūme	Veiciet turpmāk minētās pārbaudes: <ul style="list-style-type: none">• vai ir atvērts iepildes vārsts,• vai ūdens pievades šļūtenes filtrs ir tīrs,• vai nav deformēta ūdens pievades šļūtene (saspiesta, aizsprostota u. c.),• ir ūdensvada spiediens starp 0,05 un 0,8 MPa (0,5–8 bāri).

Problēma/Kļūda	Norāde uz displeja bloka un problēmas apraksts	Kā rīkoties?
		Pēc tam piespiediet pogu (3) SĀKT/PAUZĒT , lai turpinātu programmu. Ja kļūmi neizdodas novērst, izsauciet servisa tehniķi.
	Ūdens uzsildīšanas kļūda	Palaidiet programmu vēlreiz; ja kļūda atkārtojas, izsauciet servisa tehniķi.
	Ūdens noteces kļūme	Veiciet turpmāk minētās pārbaudes: <ul style="list-style-type: none"> • vai sūkņa filtrs ir tīrs, • vai nav aizsprostota ūdens izplūdes šļūtene, • vai nav aizsprostota notekcaurule, • vai ūdens izplūdes šļūtene ir novietota zemāk par maksimālo augstumu un augstāk par minimālo augstumu (skat. nodaļu »UZSTĀDĪŠANA UN PIEVIENOŠANA/Ūdens izvades šļūtenes pievienošana un nostiprināšana«); <p>Pēc tam vēlreiz piespiediet pogu (3) SĀKT/PAUZĒT. Ja kļūda atkārtojas, izsauciet servisa tehniķi.</p>
	Pievienots pārāk daudz mazgāšanas līdzekļa	Pārāk daudz mazgāšanas līdzekļa var veļas tvertnē izraisīt pārmērīgu putu veidošanos. Skatiet aprakstu  .
	Veļas mazgājamās mašīnas zonā konstatēta ūdens noplūde	Izslēdziet un atkal ieslēdziet veļas mazgāšanas mašīnu. Vizuāli pārbaudiet ierīces iekšpusi. Ja nekonstatējat nekādas noplūdes, varat turpināt veļas mazgāšanas mašīnas lietošanu.
	Ūdens līmeņa sensora kļūme	Atvienojiet elektrības vadu no kontaktligzdas, pēc tam atkal pievienojiet elektrības vadu kontaktligzdai un ieslēdziet veļas mazgājamo mašīnu. Izvēdiniet ierīci. Dariet to, iztecinot un iztīrot veļas mazgājamās mašīnas filtru un iztīrot pie sienas piemontēto uztvērēju. Ja kļūmi neizdodas novērst, izsauciet servisa tehniķi.
	Ūdens pārplūde	Ja ūdens veļas mazgāšanas tvertnē pārsniedz noteikto līmeni un displeja blokā tiek parādīts kļūdas ziņojums, veļas mazgāšanas programma tiks pārtraukta, un no veļas mazgājamās mašīnas tiks izsūkņēts ūdens. Palaidiet programmu vēlreiz; ja kļūda atkārtojas, izsauciet servisa tehniķi.

Problēma/Kļūda	Norāde uz displeja bloka un problēmas apraksts	Kā rīkoties?
		Ja ūdens veļas mazgāšanas tvertnē pārsniedz noteikto līmeni un displeja blokā tiek parādīts kļūdas ziņojums, bet veļas mazgājamā mašīna turpina pievienot ūdeni, noslēdziet ūdens krānu un izsauciet servisa tehniķi.
	Pievienots pārāk daudz mazgāšanas līdzekļa	Pārāk daudz mazgāšanas līdzekļa var veļas tvertnē izraisīt pārmērīgu putu veidošanos. Skatiet aprakstu  .
	Motora regulēšanas kļūme	Manuāli izkļiedijiet veļu (iestrēgušu vai sapinušos veļu) un atkārtojiet mazgāšanas programmu.
	Durtiņu bloķēšanas kļūme	Durtiņas ir aizvērtas, bet tās nevar nobloķēt. Izsēdiziet veļas mazgājamo mašīnu. Atkal ieslēdziet to un atkārtoti palaidiet veļas mazgāšanas programmu. Ja kļūmi neizdodas novērst, izsauciet servisa tehniķi.
	Kļūda durtiņu atbloķēšanas laikā	Durtiņas ir aizvērtas, bet tās nevar atbloķēt. Izsēdiziet veļas mazgājamo mašīnu, pēc tam to atkal ieslēdziet. Ja kļūmi neizdodas novērst, izsauciet servisa tehniķi. Lai atvērtu durtiņas, skatiet nodaļu »PĀRTRAUKUMI UN PROGRAMMAS MAINĀ/Durtiņu atvēršana (Pauze/atcelt/mainīt programmu)«.
 	Veļas mazgājamās mašīnas elektronikas sakaru traucējumi	Atvienojiet elektrības vadu no kontaktligzdas, pēc tam atkal pievienojiet elektrības vadu kontaktligzdai un ieslēdziet veļas mazgājamo mašīnu. Ja kļūmi neizdodas novērst, izsauciet servisa tehniķi.
	Brīdinājums no sistēmas par plašām veļas mazgājamās mašīnas sprieguma svārstībām – $180 V > U > 260 V$	Tika konstatēts ilgstošs sprieguma kritums zem 180 V vai pārmērīgs 260 V spriegums, kas var ietekmēt veļas mazgājamās mašīnas darbību. Pārbaudiet elektroapgādes tīklu, kurai pievienota veļas mazgājamā mašīna.
	Brīdinājums no sistēmas par nepareizu barošanas tīkla frekvenci (50/60 Hz)	Kad veļas mazgājamā mašīna bija izslēgta, sistēma konstatēja nepareizu barošanas tīkla frekvenci, kas varēja ietekmēt veļas mazgājamās mašīnas funkcionalitāti. Jāpārbauda barošanas tīklā radušās problēmas un tās jāatrisina.

Brīdinājumi/informācija, kuri var būt norādīti displejā, var ietvert šādu lietotājam paredzētu informāciju:

Brīdinājums/ Informācija	Norāde displejā	Kļūmes cēlonis un apraksts - kā rīkoties?
	ANTI CREASE (PRETBURZĪŠANĀS) funkcija, kuru atlasījāt kā mazgāšanas programmas daļu, ir aktivizēta un darbojas.	Lai apturētu ANTI CREASE (PRETBURZĪŠANĀS) funkciju, piespiediet pogu (1) IZSLĒGT/IESLĒGT.
	Ūdens izvades sistēmas brīdinājums Brīdinājuma attēlošana  .	Brīdinājums par samazinātu ūdens plūsmu sūkņēšanas stadijā. Veiciet turpmāk minētās pārbaudes: <ul style="list-style-type: none"> • vai sūkņa filtrs ir tīrs, • vai nav aizsprostota ūdens izplūdes šļūtene, • vai nav aizsprostota notekcaurule, • vai ūdens izplūdes šļūtene ir novietota zemāk par maksimālo augstumu un augstāk par minimālo augstumu (skat. nodaļu »UZSTĀDĪŠANA UN PIEVIENOŠANA/Ūdens izvades šļūtenes pievienošana un nostiprināšana«).
	Sistēmas brīdinājums par to, ka jāieslēdz Drum clean (Paštīrīšanas programma) Kad mazgāšanas programma pabeigta, displeja blokā pārmaiņus tiks parādīti apzīmējumi  un  .	Iesakām ieslēgt Drum clean (Paštīrīšanas programmu).
	Sistēmas sniegts brīdinājums par pārmērīgu putu daudzumu mazgāšanas programmas laikā	Gadījumā, ja veļas mazgājamajā mašīnā veidojas pārmērīgs putu daudzums vai putas izplūst caur veļas mazgāšanas līdzekļa dozatoru, izmazgātā veļa rūpīgi jāizskalo lielā daudzumā ūdens. Izvēlieties mazgāšanas programmu, bet nepievienojiet mazgāšanas līdzekli. <ul style="list-style-type: none"> • Mēs iesakām izvēlēties Rinse&Softening (Skalošana&Mikstināšana) programmu. • Palielīniet pievienotā veļas mazgāšanas līdzekļa daudzumu.
	Brīdinājums par elektroenerģijas padeves traucējumu (»PF«/Elektroenerģijas padeves traucējumi)	Mazgāšanas programmas gaitā atklāti strāvas padeves traucējumi, kas ietekmēja mazgāšanas programmas izpildi. Pārbaudiet elektroapgādes tīklu, kurai pievienota veļas mazgājamā mašīna.

Brīdinājums/ Informācija	Norāde displejā	Kļūmes cēlonis un apraksts - kā rīkoties?
	Brīdinājums par energoapgādes traucējumiem («PF/End«)	Pēc mazgāšanas cikla pabeigšanas displejā pārmaiņus būs redzams End un PF . Tas informē lietotāju par energoapgādes traucējumiem un to ietekmi uz mazgāšanas programmas izpildi. Mazgāšanas programma turpinās no vietas, kurā tā tika pārtraukta, un pēc tam beidzas sekmīgi.
	Brīdinājums – U:Lo (spriegums zem 180 V)	Konstatēts ilgstošs sprieguma kritums zem 180 V, kas var ietekmēt veļas mazgāšanas mašīnas darbību. Pārbaudiet elektroapgādes tīklu, kurai pievienota veļas mazgājamā mašīna.
	Nereaģē displeja bloks un visas pogas	Atvienojiet elektrības vadu no kontaktligzdas. Pārbaudiet, vai barošanas spriegums ir atbilstošs veļas mazgājamaļai mašīnai (220–240 V), pēc tam atkal pievienojiet elektrības vadu kontaktligzdai un ieslēdziet veļas mazgājamo mašīnu.
	Brīdinājums – U:Hi (spriegums pārsniedz 260 V)	Konstatēts ilgstošs impulssprieguma vilnis, kas pārsniedz 260 V un var ietekmēt veļas mazgāšanas mašīnas darbību. Pārbaudiet elektroapgādes tīklu, kurai pievienota veļas mazgājamā mašīna.
	Veļas mazgājamā mašīna atrodas gaidstāves režīmā, gatava atsākt mazgāšanas programmu Uz displeja bloka pārmaiņus iedegas un nodziest līdz programmas Beigām atlikušais laiks.	Lai atkal ieslēgtu veļas mazgāšanas programmu, piespiediet pogu (3) SĀKT/PAUZĒT .
	Sagatavošanās durtiņu atbloķēšanai Uz displeja bloka mirgos signāлиндikatori.	Pagaidiet, līdz process tiek pabeigts. Ja pēc procesa netiek norādītas kļūdas, var sākt izmantot jaunu programmu. Jāizvada ūdens. Pagaidiet, līdz durtiņas tiks atbloķētas.



INFORMĀCIJA

Troksnis un vibrācija – nodrošiniet, ka iekārta ir nolīmeņota, izmantojot regulējamās kājiņas, un ka pretuzgriežņi ir cieši pievilkti.

Veļas mazgājamās mašīnas veļas tvērtne nevienmērīgi izvietota veļa vai veļas kunkuļi var radīt tādas problēmas kā vibrāciju un trokšņainu darbību. Veļas mazgājamā mašīna konstatēs šādas problēmas, un tiks ieslēgta UKS* (* stabilitātes kontroles sistēma).

Mazāka apjoma veļu (piem., vienu dvieli, vienu džemperu, vienu halātu) vai apģērbu, kas izgatavots no materiāliem ar īpašām ģeometriskām formām faktiski nav iespējams vienmērīgi izvietot veļas mazgāšanas tvertnē (istabas čības, lielus priekšmetus u. c.). Rezultātā tiek veikti vairāki mēģinājumi vēlreiz vienmērīgi izvietot veļu, kas savukārt paildzina programmas darbību. Ārkārtējos nelabvēlīgu apstākļu gadījumos programma var tikt pabeigta, neveicot centrifugēšanas ciklu.

UKS* (* stabilitātes kontroles sistēma) ļauj veikt stabilas darbības un paildzina veļas mazgājamās mašīnas darbību.

Ja pēc iepriekš aprakstīto darbību veikšanas problēmas pastāv joprojām, izsauciet kvalificētu servisa tehniķi.

Apkope

Pirms zvana apkopes tehnikim

Sazinoties ar servisa centru, nosauciet veļas mazgājamās mašīnas tipu (1), kodu/ID (2), modeļa numuru (3) un sērijas numuru (4).

Veļas mazgājamās mašīnas tips, kods, modelis un sērijas numurs ir atrodami tehnisko datu plāksnītē veļas mazgājamās mašīnas durvju iekšpusē.

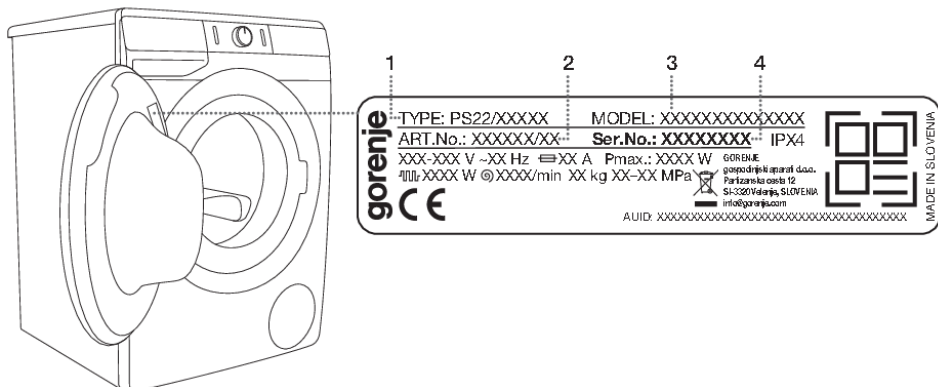

BRĪDINĀJUMS!

Traucējumu gadījumā izmantojiet tikai apstiprinātas rezerves daļas, ko ražojuši pilnvaroti ražotāji.



BRĪDINĀJUMS!

Garantija nesedz remontu vai garantijas prasību, kuras iemesls ir nepareizs veļas mazgājamās mašīnas pieslēgums vai nepareiza tās lietošana. Šādos gadījumos remonta izdevumus sedz lietotājs.



INFORMĀCIJA

Garantija neattiecas uz patēriņa precēm, nelielām krāsas izmaiņām, palielinātu troksni, kas ir saistīts ar ierīces nolietošanu un neietekmē ierīces darbību, kā arī vizuāliem sastāvdaļu defektiem, kas neietekmē ierīces darbību vai drošību.



INFORMĀCIJA

Garantija neattiecas uz darbības kļūmēm vai traucējumiem, ko izraisa apkārtējās vides traucējumi (zibens, issavienojums, dabas katastrofas utt.).

Papildu apkopes aprīkojumu un piederumus varat apskatīt mūsu tīmekļvietnē www.gorenje.com

IETEIKUMI MAZGĀŠANAI UN VEĻAS MAZGĀJAMĀS MAŠĪNAS EKONOMISKAI LIETOŠANAI

Jaunu krāsainu veļu pirmo reizi mazgājiet atsevišķi.

Ļoti netīru veļu mazgājiet mazākos daudzumos, pievienojot vairāk veļas mazgāšanas pulvera vai ieslēdzot priekšmazgāšanas ciklu.

Grūti iztīrāmus traukus pirms mazgāšanas apstrādājiet ar īpašu traupu tīrītāju.

Ja veļa nav ļoti netīra, iesakām izmantot programmu bez priekšmazgāšanas cikla, izvēlēties īsākas programmas (piem., FAST) un mazgāt veļu zemākā temperatūrā.

Ja bieži mazgājat veļu zemā temperatūrā un izmantojat šķidro mazgāšanas līdzekli, var attīstīties baktērijas un veļas mazgāšanas mašīnā radīt nepatīkamu smaku. Lai novērstu šādu smaku, mēs iesakām laiku pa laikam ieslēgt Drum clean (Paštīrīšanas programma) (skat. PROGRAMMU TABULU).

Iesakām nemazgāt ļoti nelielu veļas daudzumu, jo tādējādi jūs tērējat vairāk elektroenerģijas, un samazinās veļas mazgājamās mašīnas darbības kvalitāti.

Neievietojiet veļas mazgāšanas tvertnē salocītu veļu.

Lietojiet tikai veļas mazgājamajām mašīnām paredzētus mazgāšanas līdzekļus.

Ja ūdens cietība pārsniedz 14°dH, nepieciešams lietot ūdens mīkstinātāju. Garantija neattiecas uz sildelementa bojājumiem, ko izraisījis neatbilstošs ūdens mīkstinātāju lietošana. Noskaidrojiet informāciju par ūdens cietības rādītājiem vietējā ūdensapgādes uzņēmumā vai pašvaldībā.

Nav ieteicams lietot uz hlora bāzes ražotus balinātājus, jo tie var sabojāt sildelementu.

Neievietojiet mazgāšanas līdzekļa nodalījumā sacietējuša veļas mazgāšanas līdzekļa gabalus, jo tie var aizsprostot veļas mazgājamās mašīnas cauruļvadu sistēmu.

Lietojot biežus šķidrus veļas kopšanas produktus, mēs iesakām tos izšķīdināt ūdenī, lai novērstu dozētāja nodalījuma noteces aizsprostošanos.

Šķidrie mazgāšanas līdzekļi ir paredzēti mazgāšanas programmām bez priekšmazgāšanas cikla.

Izmantojot lielāku centrifugēšanas ātrumu, veļā saglabāsies mazāks atlikušais mitrums. Rezultātā veļu būs ekonomiskāk un ātrāk žāvēt veļas žāvētājā.

Ūdens cietība	Cietības līmeņi			
	°dH (°N)	m mol/l	°fH (°F)	p.p.m.
1 – mīksts	< 8,4	< 1,5	< 15	< 150
2 – normāls	8,4–14	1,5–2,5	15–25	150–250
3 – ciets	> 14	> 2,5	> 25	> 250

INFORMĀCIJA

Noskaidrojiet informāciju par ūdens cietības rādītājiem vietējā ūdensapgādes uzņēmumā vai pašvaldībā.

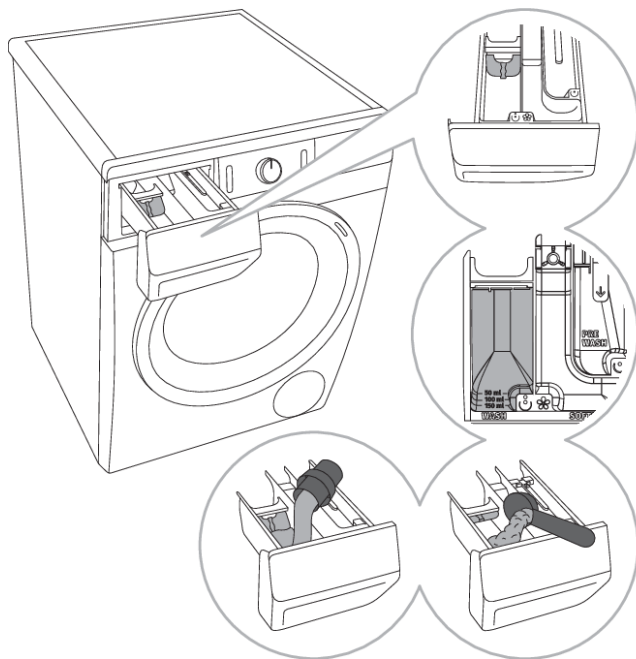



1 Veļas mazgājamās mašīnas komplektācijā ir iekļauts atdalītājizcilnis, kas ļauj pievienot šķidro mazgāšanas līdzekli galvenās mazgāšanas

nodalījumā  (kreisajā nodalījumā).

2 Veļas pulvera un šķidrā veļas mazgāšanas līdzekļa līmeņa indikators.

3 Lietojot veļas mazgāšanas pulveri, atdalītājizcilnis jāpaceļ uz augšu.

4 Lietojot šķidro veļas mazgāšanas līdzekli, atdalītājizcilnis jānolaiz uz leju.

Mazgāšanas līdzekļu nodalījumu simboli	
	priekšmazgāšana
	galvenā mazgāšana
	mīkstināšana

INFORMĀCIJA

Mēs iesakām veļas mazgāšanas pulveri pievienot tieši pirms mazgāšanas cikla. Pievienojot to ātrāk, pirms veļas pulvera pievienošanas pārliecinieties, ka dozētāja atvilktnes veļas mazgāšanas līdzekļa nodalījums ir pilnīgi sauss: pretējā gadījumā veļas pulveris pirms mazgāšanas procesa var sākt cietēt.

INFORMĀCIJA

Veļas mīkstinātāju ielejiet dozētāja atvilktnes nodalījumā ar simbolu . Ievērojiet uz veļas mīkstinātāja iepakojuma sniegtos ieteikumus.

INFORMĀCIJA

Nepiepildiet veļas mīkstinātāja nodalījumu virs maksimālās atzīmes (maksimālais norādītais līmenis). Pretējā gadījumā veļas mīkstinātāju pārāk ātri pievienos veļai, pasliktinot mazgāšanas kvalitāti.

RAŽOJUMA INFORMĀCIJAS LAPA

RAŽOJUMA INFORMĀCIJAS LAPA saskaņā ar ES Regulu Nr. 2019/2014

(atkarīgi no modeļa)

Piegādātāja nosaukums vai preču zīme:					
Piegādātāja adrese (*):					
Modeļa identifikators:					
Ražojuma vispārīgie parametri:					
Parametrs	Vērtība		Parametrs	Vērtība	
Nominālā ietilpība ^(A) (kg)	x,x		Izmēri cm	Augstums	x
				Platums	x
				Dziļums	x
EEI _W ^(a)	x,x		Energoefektivitātes klase ^(A)	[A/B/C/D/E/F/G] ^(C)	
IMazgāšanas efektivitātes indekss ^(A)	x,xxx		Skalošanas efektivitāte (g/kg) ^(A)	x,x	
Enerģijas patēriņš kWh uz ciklu programmā »eco 40-60«. Faktiskais enerģijas patēriņš ir atkarīgs no tā, kā iekārta tiks izmantota.	x,xxx		Ūdens patēriņš litros uz ciklu programmā »eco 40-60«. Faktiskais ūdens patēriņš ir atkarīgs no tā, kā iekārta tiks izmantota, un no ūdens cietības.	x	
Maksimālā temperatūra apstrādātajos tekstilizstrādājumos ^(A) (°C)	Nominālā ietilpība	x	Atlikušā mitruma saturs ^(A) (%)	x,x	
	Puse	x			
	Ceturtdaļa	x			
Centrifūgas ātrums ^(A) (apgr./min.)	Nominālā ietilpība	x	Centrifugēšanas efektivitātes klase ^(A)	[A/B/C/D/E/F/G] ^(C)	
	Puse	x			
	Ceturtdaļa	x			
Programmas ilgums ^(A) (h:min)	Nominālā ietilpība	x:xx	Veids	[Iebūvējama/ brīvēstāvoša mašīna]	
	Puse	x:xx			
	Ceturtdaļa	x:xx			
Gaisvadītā trokšņa emisijas centrifugēšanas fāzē ^(A) (dB(A) re 1 pW)	x		Gaisvadītā trokšņa emisijas klase ^(A) (centrifugēšanas fāzē)	[A/B/C/D] ^(C)	
Izslēgtais režīms (W)	x,xx		Gaidstāves režīms (W)	x,xx	
Palaides atlikšanas režīms (W) (attiecīgā gadījumā)	x,xx		Tiklīerosas gaidstāves režīms (W) (attiecīgā gadījumā)	x,xx	
Piegādātāja piedāvātās garantijas minimālais ilgums (*):					
Šis ražojums ir konstruēts tā, lai mazgāšanas cikla laikā izdalītos sudraba joni			[JĀ/NĒ]		

Papildu informācija:

Tīmekļa saite uz piegādātāja tīmekļvietni, kur atrodama Komisijas Regulas (ES) 2019/2023 ^(a) ^(b) II pielikuma 9. punktā minētā informācija:

^(a) Programmai »eco 40-60«.

^(b) Izmaiņas šajās pozīcijās neuzskata par būtiskām Regulas (ES) 2017/1369 4. panta 4. punkta nozīmē.

^(c) Ja ražojumu datubāze automātiski ģenerē šīs šūnas galīgo saturu, piegādātājs šos datus neievada.

Zema patēriņa gaidīšanas režīms

Ja pēc veļas mazgājamās mašīnas ieslēgšanas neieslēdzat programmu vai neizvēlaties iestatījumus (poga (1)/IZSLĒGT (1)), pēc 5 minūtēm displeja bloks tiks izslēgts un tiks ieslēgts gaidstāves režīmā, tādējādi ietaupot elektrību.

Displeja bloks atkal ieslēgsies, ja pagriezīsiet programmu izvēles pogu (2) vai piespiedīsiet pogu IESLĒGT/IZSLĒGT (1). Ja 5 minūtes pēc programmas beigām netiks veiktas darbības, tiks izslēgts displeja bloks, tādējādi taupot elektrību.

P_o = noteiktais jaudas patēriņš izslēgtā režīmā [W]	< 0,5
P_I = noteiktais jaudas patēriņš gaidīšanas režīmā [W]	< 0,5
T_I = gaidīšanas režīma ilgums [min.]	5,00

LIKVIDĒŠANA



Iepakojums ir izgatavots no videi draudzīgiem materiāliem, kurus var atkārtoti pārstrādāt, likvidēt vai iznīcināt, neradot draudus apkārtējai videi. Šajā izpratnē iepakojuma materiāli ir attiecīgi marķēti.

Šis **simbols** uz ierīces vai iepakojuma norāda, ka šo produktu nedrīkst izmest sadzīves atkritumos. Produkts ir jānogādā autorizētā savākšanas centrā nolietotā elektriskā un elektroniskā aprīkojuma otrreizējai pārstrādei.

Kad ierīces lietošanas laiks ir beidzies un tā **jālikvidē**, izņemiet visus strāvas vadus un sabojājiet durtiņu slēgmehānismu un slēdzi, lai novērstu durtiņu aizslēgšanos vai aizciršanos (bēmu drošībai).

Pareiza produkta **likvidēšana** palīdzēs novērst negatīvu iedarbību uz apkārtējo vidi un cilvēku veselību, kas varētu rasties nepareizas produkta likvidēšanas gadījumā. Lai uzzinātu plašāku informāciju par produkta likvidēšanu un otrreizējo pārstrādi, lūdzu, sazinieties ar attiecīgo pašvaldības iestādi, kas atbild par atkritumu apsaimniekošanu, savu atkritumu izvešanas dienestu vai veikalu, kurā šo produktu iegādājāties.

gorenje

GORENJE gospodinjski aparati, d.o.o. Adresse: Partizanska 12, 3320 Velenje, Slovėnija
Tālrunis: +386 (0)3 899 10 00 Fakss: +386 (0)3 899 28 00 www.gorenje.com



856488-a1



Mēs paturam tiesības veikt jebkādas izmaiņas šajos norādījumos par lietošanu, kā arī tiesības kļūdities.