

gorenje

ET

EE

ÜKSIKASJALIKUD JUHISED

**PESUMASINA
KASUTAMISEKS**

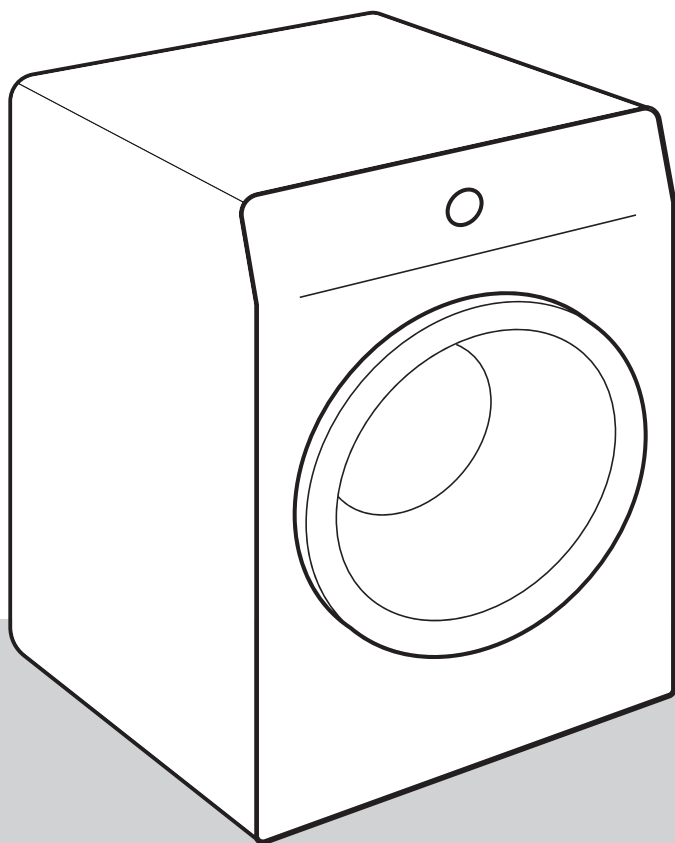

Tänapäeva elu on keeruline. Las siis vähemalt pesupesemine olla lihtne! Teie uues pesumasinas on kasutatud pesupesemise innovatiivseid tehnoloogiaid ja uusimaid saavutusi, et teie majapidamistööd oleksid lihtsamad.

Uusim tehnoloogia, mida kasutatakse meie pesumasinas, tagab iga rõiva leebema hoolduse ning minimaalse kortsumise. Samas ei ole pesumasin keskkonnale kahjulik tänu väga tõhusale energia-, vee- ja pesuvahendikasutusele.

Pesumasin on mõeldud kasutamiseks üksnes kodumajapidamistes. Mitte kasutada esemete pesemiseks, mis on märgistatud kui pesumasinas pesemiseks ebasobivad.

Järgmiseid sümboleid kasutatakse kogu juhendis ja nendel on järgnev tähendus:



TEAVE!

Informatsioon, soovitus, nipp või nõuanne



HOIATUS!

Hoiatus – üldine oht



ELEKTRIŠOKK!

Hoiatus – elektrilöögioht



KUUM PIND!

Hoiatus – kuuma pinda oht



TULEKAHJU OHT!

Hoiatus - tuleoht



On tähtis, et te kasutusjuhendi hoolikalt läbi loeksite.

Sisukord

OHUTUSALASED ETTEVAATUSABINÕUD	5
Laste ohutus	8
Kuuma pinna oht	9
PESUMASINA KIRJELDUS	10
Tehniline teave	11
Juhtplokk	12
PAIGALDAMINE JA ÜHENDAMINE	13
Transpordivarraste eemaldamine	13
Paigaldamisjärgne kolimine ja transport	14
Ruumi valimine	14
Pesumasina jalgade reguleerimine	14
Pesumasina paigaldamine	15
Veevarustusega ühendamine	17
Vee väljavooluvooliku ühendamine ja fikseerimine	18
Ühendamine vooluvõrguga	19
ENNE ESMAKORDSET KASUTAMIST	20
PESEMISE ETAPID (1–6)	21
1. Samm: Vaadake pesul olevat silti	21
2. samm. Pesuprotsessi ettevalmistus	22
Pesumasina sisselülitamine	22
Pesumasina laadimine	23
3. samm. Pesuprogrammi valimine	24
Programmide tabel	25
Aja optimeerimine programmi edenemisel	27
Auruga pesuprogrammid	27
4. Samm: Lisafunktsioonide valimine	28
5. Samm. Pesuprogrammi käivitamine	32
6. Samm. Pesuprogrammi lõpp	32
KATKESTAMINE JA PROGRAMMI VAHETAMINE	33
Käsitsi katkestamine	33
Personaalsed seadistused	33
AdaptTech	33
Personaalsete seadistuste menüü	33
Paus nupp	33
Pesumasina töötamise ajal pesu lisamine/eemaldamine	34
Tõrked	34
Elektrikatkestus	34
Ukse avamine (programmi peatumine/tühistamine/muutmine)	34
Näitab lõppenud pesutsükli arvu	35
PUHASTAMINE JA HOOLDAMINE	36
Pesuvahendi dosaatori puhastamine	36
Sissevooluvooliku, pesuvahendi dosaatori korpuse ja ukse kummitihendi puhastamine	37
Pumba filtri puhastamine	38
Pesumasina väljast puhastamine	39

VEAOTSING	40
Mida teha ...?	40
Rikkeotsingu ja tõrgete tabel	40
Teenindus	45
SOOVITUSED PESEMISEKS JA OMA PESUMASINA SÄÄSTLIKUKS KASUTAMISEKS	46
TOOTEKIRJELDUS	48
Madala energiatarbega ooterežiim	49
KASUTUSEST KÕRVALDAMINE	50

OHUTUSALASED ETTEVAATUSABINÕUD



Enne pesumasina kasutamist tutvuge põhjalikult kasutusjuhendiga.

Ärge kasutage pesumasinat, kui te pole kasutusjuhendiga tutvunud või sellest aru saanud.

Käesolev kasutusjuhend on kaasas pesumasinate erinevate tüüpide või mudelitega. Seetõttu võib see sisaldada seadistuste kirjeldusi või seadmeid, mis ei ole teie pesumasinal saadaval.

Pesumasina kasutusjuhendi eiramine või pesumasina vale kasutamine võib põhjustada kahju pesule või seadmele või vigastusi kasutajale. Hoidke kasutusjuhend masina lähedal käepärast.

See seade on mõeldud kasutamiseks majapidamistes ja muudes sarnastes kohtades, näiteks:

- personali köögid kauplustes, kontorites ja mujal töökeskkonnas;
- põllumajandusettevõtete hoonetes;
- klientide poolt hotellides, motellides ja muus eluruumi tüüpi keskkonnas;
- hommikusöögiga öömaja tüüpi keskkonnas.

Pesumasin ei ole mõeldud kasutamiseks isikutele (sh lastele), kellel on füüsiline, meele- või vaimupuue või kellel puuduvad kogemused ja teadmised. Nende turvalisuse eest vastutav isik peaks neid pesumasina kasutamise tingimustest teavitama.

⚠ HOIATUS!
Pesumasinat tohib kasutada ainult kaasasoleva toitejuhtmega.

⚠ ELEKTRIŠOKK!
Ohutuse huvides võib **kahjustatud toitejuhtmeid** asendada ainult tootja, hooldustehnik või volitatud isik.

⚠ HOIATUS!
Pesumasinat ei tohi vooluvõrku ühendada välise lülitusseadme, näiteks programmeeritava taimeri abil; samuti ei tohi seda ühendada vooluvõrku, mida elektritarnija regulaarselt sisse ja välja lülitab.

Kasutamishüüdnad on saadaval meie veebisaidil aadressil www.gorenje.com.

Järgige Gorenje pesumasina õige paigaldamise ning vee- ja elektrisüsteemiga ühendamise hüüdnad (vt ptk »PAIGALDAMINE JA ÜHENDAMINE«).

Vee- ja elektrisüsteemiga ühendamise töid võib teostada üksnes piisava ettevalmistusega tehnik või asjatundja.

Ohutuse või jõudlusega seotud parandusi ja hooldusi võivad teha ainult kvalifitseeritud spetsialistid.

Ärge paigaldage pesumasinat ruumi, kus temperatuur võib langeda alla 5°C, kuna vee külmumise korral võivad pesumasina osad kahjustusi saada.

Vaip ei tohi blokeerida pesumasina allosas olevaid ventilatsioonivõlvikuid.

Kui ühendate oma pesumasina veevarustusega, kasutage kindlasti kaasasolevaid vee sissevooluvõlvikut ja tihendeid. Veerõhk peab jääma vahemikku 0,05–0,8 MPa (0,5–8 baari).

Kasutage pesumasina veevõrku ühendamisel alati uut vee sissevooluvõlvikut. Kasutatud võlvikut mitte uuesti kasutada.

Vee väljavooluvõlviku ots peab ulatuma vee äravoolutorusse.

Enne pesutsükli käivitamist lukustage uks, vajutades selleks ettenähtud punktile. Pesutsükli ajal ei saa ust avada.

Soovitame enne kasutuselevõttu kõrvaldada mustuse jäägid trumlist, kasutades programmi Cotton 90°C (Puuvill 90°C) (vt PROGRAMMITABELIT).

Peale pesutsükli lõppu sulgege veekraan ja tõmmake toitejuhe seinakontaktist välja.

Kasutage pesumasinat ainult juhendis kirjeldatud esemete pesemiseks. See seade pole ette nähtud kuivpuhastuseks.

See toode ei eralda pesutsükli ajal hõbedaioone.

Pesu pesemiseks ja hooldamiseks kasutage ainult pesumasinalle ettenähtud aineid. Me ei kanna vastutust tihendite ja plastikosade mistahes kahjustuste või värvimuutuste eest, mis on tingitud valgendite või värvainete valest kasutamisest.

Katlakivijääkide eemaldamiseks kasutage ainult aineid, mis sisaldavad roostetõrje aineid. (Kasutage ainult mittekorrosiivseid katlakivi eemaldamise vahendeid). Järgige tootja juhiseid. Lõpetage katlakivi eemaldamise protsess mitmekordse loputusega kasutamist käivitada Drum clean (Isepuhastusprogrammi), et eemaldada kõik võimalikud happejäägid (nt äädikas jms).

 **TULEKAHJU OHT!**

Ärge kasutage lahusteid sisaldavaid puhastusvahendeid, kuna need võivad eraldada toksilisi gaase, mis võivad kahjustada masinat ning põhjustada süttimise või plahvatuse.

Laste ohutus

 **HOIATUS!**

Alla kolmeaastased lapsed tuleb seadmest eemal hoida juhul, kui nad pole pideva järelevalve all.

Ärge lubage väikestel lastel kuivatiga mängida.

Hoidke pesuained ja loputusvahendid lastele kättesaamatus kohas.

Aktiveerige lapselukk. Vt ptk »4. SAMM. SEADISTUSTE VALIMINE/Lapselukk«.

Enne pesumasina ukse sulgemist ja pesutsükli käivitamist veenduge, et trumli ei oleks midagi muud peale pesu (nt võib olla laps trumliisse roninud ja ukse seestpoolt sulgenud).

See pesumasin on toodetud vastavalt kõikidele asjakohastele ohutusstandarditele.

Pesumasinat võivad kasutada üle 8 aasta vanused lapsed ja piiratud füüsiliste, sensoorsete ja vaimsete võimetega või väheste oskuste ja teadmistega isikud, kui nad kasutavad seadet järelevalve all või neid on õpetatud seadet kasutama ja nad mõistavad seadme kasutamisega seotud ohte.

Lapsed ei tohi seadmega mängida.

Seadet tohivad lapsed puhastada vaid järelevalve all.

Kuuma pinna oht



KUUM PIND!

Kõrgetel pesemistemperatuuridel kuumeneb ukse klaas. Olge ettevaatlik, et vältida põletusi. Hoolitsege, et lapsed ei mängiks ukse klaasi läheduses.

PESUMASINA KIRJELDUS

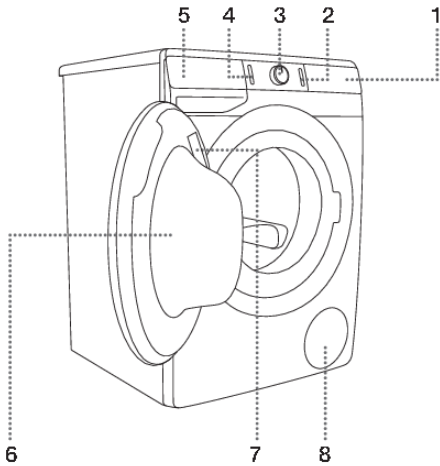

ESIOSA

1. Juhtplokk
2. Käivitamise/katkestamise nupp
3. Programmi valiku nupp
4. Sisse/välja nupp
5. Dosaator
6. Uks
7. Andmeplaat
8. Pumba filter

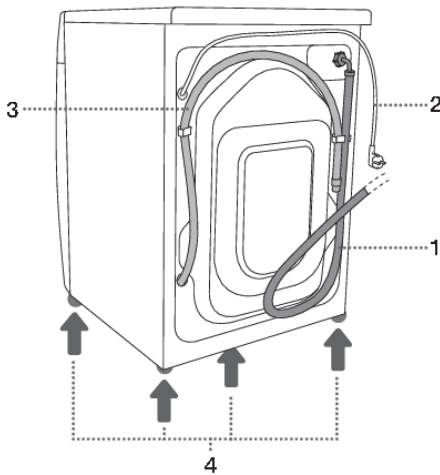

TAGAKÜLG

1. Vee sissevooluvoolik
2. Toitejuhe
3. Vee väljavooluvoolik
4. Regulaariv jal

Tehniline teave

(vastavalt mudelile)



Andmesilt põhiteabega pesumasina kohta asub pesumasina ukse siseküljel (vt ptk »PESUMASINA KIRJELDUS«).

Maksimaalne pesukogus	Vt andmeplaati		
Laius	600 mm	600 mm	600 mm
Kõrgus	850 mm	850 mm	850 mm
Pesumasina sügavus (a)	465 mm	545 mm	610 mm
Sügavus suletud uksega	495 mm	577 mm	640 mm
Sügavus avatud uksega (b)	980 mm	1062 mm	1125 mm
Pesumasina kaal	X kg (vastavalt mudelile)		
Nimipinge	Vt andmeplaati		
Nimivõimsus	Vt andmeplaati		
Ühendus	Vt andmeplaati		
Veesurve	Vt andmeplaati		
Vool	Vt andmeplaati		
Sagedus	Vt andmeplaati		

Andmeplaat



TYPE: PS22/XXXXX MODEL: XXXXXXXXXXXXXXXX
 ART.No.: XXXXXX/XX Ser.No.: XXXXXXXX IPX4
 XXX-XXX V ~XX Hz ⇔ XX A Pmax.: XXXX W GORENJE
 ① 110, XXXX W ② XXXX/min XX kg XX-XX MPa gospodinjski aparati d.o.o.
 Si-S320 Velenje, SLOVENIA
 info@gorenje.com

MADE IN SLOVENIA

AUID: XX

Juhtplokk

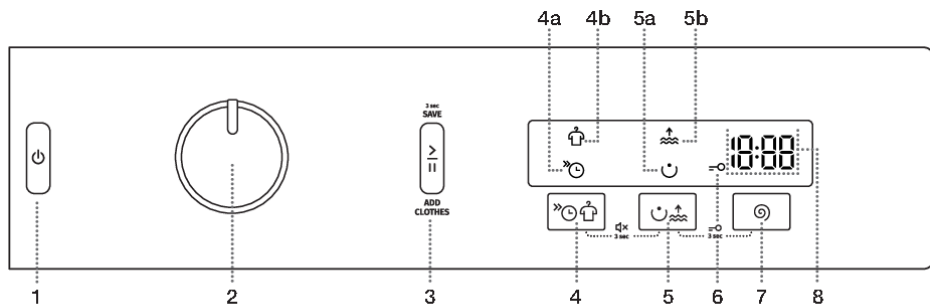

1	SISSE/VÄLJA NUPP Kasutage seda nuppu pesumasina sisse- ja väljalülitamiseks ning pesuprogrammi lähtestamiseks.
2	PROGRAMMI VALIKU NUPP
3	KÄIVITAMISE/KATKESTAMISE NUPP Kasutage seda nuppu programmi käivitamiseks või katkestamiseks. Pesumasina käivitamisel või katkestamisel hakkab nupp vilkuma; kui programm on käivitatunud ja töös, jääb nupu valgustus pidevalt põlema.
4,5	ДОДАТКОВИ ФУНКЦІЇ 4a FAST ⏱️ (KIIRE) 4b ANTI CREASE 🧺 (KORTSUVABA) 5a PREWASH ☺️ (EELPESU) 5b WATER+ 🌊 (VESI+)
4+5	Heli SEES/VÄLJAS Vajutage positsioonidele 4+5 ja hoidke neid 3 sekundit all.
6	LAPSELUKU =O sümboli tuli
5+7	Lapselukk ON/OFF Vajutage positsioonidele 5+7 ja hoidke neid 3 sekundit all.
7	SPIN 🌀 (TSENTRIFUUGIMISKIIRUS MAX/TÜHJENDAMINE 📊 /PUMBA PEATAMINE 🛑) Tsentrifuugimise kiiruse määramise võimalus.
8	SEADME EKRAANIL kuvatakse järgmine teave: <ul style="list-style-type: none"> • saadaolevad funktsioonid; • programmi lõppemiseni jäänud aeg; • teave kasutajale.

PAIGALDAMINE JA ÜHENDAMINE

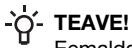

TEAVE!

Eemaldage kogu pakend. Pakendi eemaldamise ajal kandke hoolt, et te seadet terava esemega ei vigastaks.

Transpordivarraste eemaldamine



HOIATUS!

Enne seadme esmakordset kasutamist tuleb eemaldada transpordivarrad. Blokeeritud pesumasin võib esmakordsel sisselülitamisel kahjustada saada. Sellisel puhul garantii ei kehti!

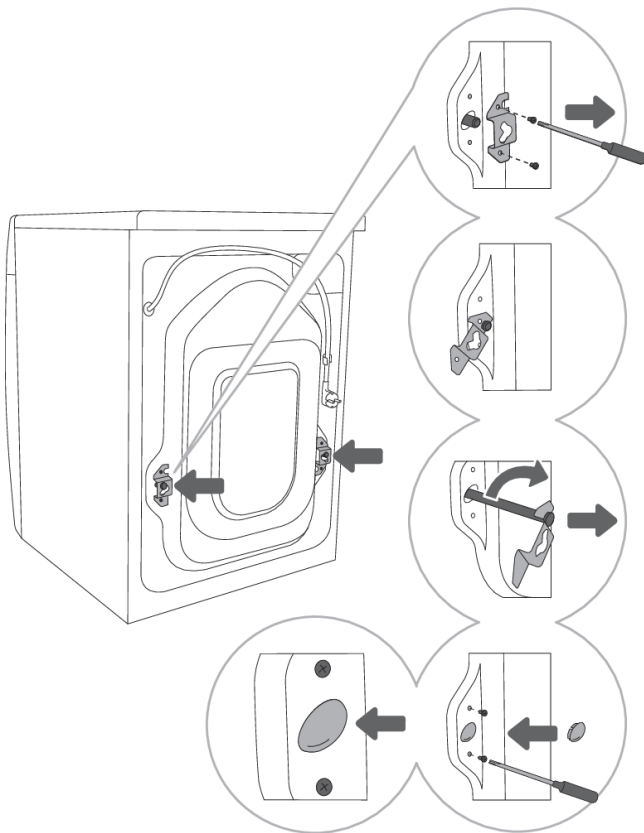

1 Teisaldage torud.

Vabastage kruvid masina tagaküljel. Eemaldage kaks nurkdetaili.

2 Libistage nurkdetailid transportpoldil olevasse soonde; enne seda pöörake paremat nurkdetaili vastassuunas.

3 Kasutage nurkdetaili, et transportpolte 90° kraadi pöörata ja välja tõmmata.

4 Katke kaks auku läbi mitte transportpoldid sisestati plastikorkidega ning keerake 1. sammus lahti keeratud kruvid tagasi kinni. Plastikkorgid leiata pesumasina kasutusjuhendi kilekotist.

Paigaldamisjärgne kolimine ja transport

TEAVE!

Kui soovite masinat pärast paigaldamist liigutada, siis tuleb nurkdetailid ja vähemalt üks transportpolt tagasi paigaldada, et vältida transpordiaegset vibratsiooni tingitud kahjustusi (vt ptk »PAIGALDAMINE JA ÜHENDAMINE/Transportpoltide eemaldamine«). Kui nurkdetailid või transportpoldid peaksid olema kaotsi läinud, saate need tootjalt tellida.

Ruumi valimine

TEAVE!

Seade tuleb paigaldada betoonipõhisele põrandale. Põrand peab olema puhas ja kuiv, et vältida libisemist. Reguleeritavad jalad tuleb samuti puhastada.

TEAVE!

Pesumasin tuleb paigaldada lamedale ning stabiilsele tugevale pinnale.

TEAVE!

Kui pesumasin paigaldatakse kõrgendatud stabiilsele alusele, siis tuleb seda täiendavalt ümberminemise vastu kindlustada.

Pesumasinaga jalgede reguleerimine

Kasutage mutrivõttrit nr 32 (jalgale) ja 17 (mutrile). Mutrivõtmed ei ole kaasas.

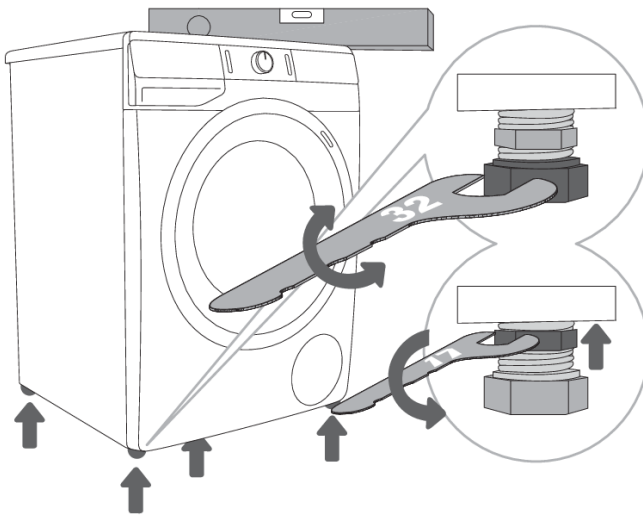

1 Tasakaalustage pesumasin piki- ja põikisuunas, keerates reguleeritavaid jalgasid.

2 Pärast jalgade kõrguse reguleerimist, pingutage mutreid (vastumutreid) mutrivõtme nr 17 abil, keerates neid pesumasinaga alumise osa poole ↑ (vt joonist).

TEAVE!

Pesumasina ebaõige tasakaalustamine reguleeritavate jalgade kaudu võib põhjustada vibratsiooni, seadme paigast liikumist ja tugevat müra töötamisel. Pesumasina ebaõige tasakaalustamise tõttu tekkinud probleemid ei kuulu garantii alla.

TEAVE!

Mõnikord võib seadme töötamise ajal kostuda ebatavalist või valjemat müra; tavaliselt on selle põhjuseks vale paigaldus.

Pesumasina paigaldamine

Kui teil on ka sama suur Gorenje kuivati, siis võib selle paigaldada Gorenje pesumasina peale (sellisel juhul tuleb kasutada vaakumjalgu) või selle kõrvale (joonised 1 ja 3).

Kui teie Gorenje pesumasin (minimaalne sügavus 545 mm) on teie Gorenje kuivatist väiksem, siis tuleb osta kuivati tugi (joonis 2). Kasutada tuleb komplektis olevaid jalgu: need on konstrueeritud selliselt, et ei lase kuivatil libiseda.

Teeninduskeskusest saab osta lisaseadmeid (kuivati tugi (a), vaakumjalad (b) ja seinakinnitusklamber (c)).

Pind, millele seade paigaldatakse, peab olema puhas ja ühetasane.

Gorenje pesumasin, mille peale te soovite paigaldada Gorenje kuivati, peaks taluma Gorenje kuivati raskust (vt ptk »KUIVATI KIRJELDUS/Tehniline teave«).

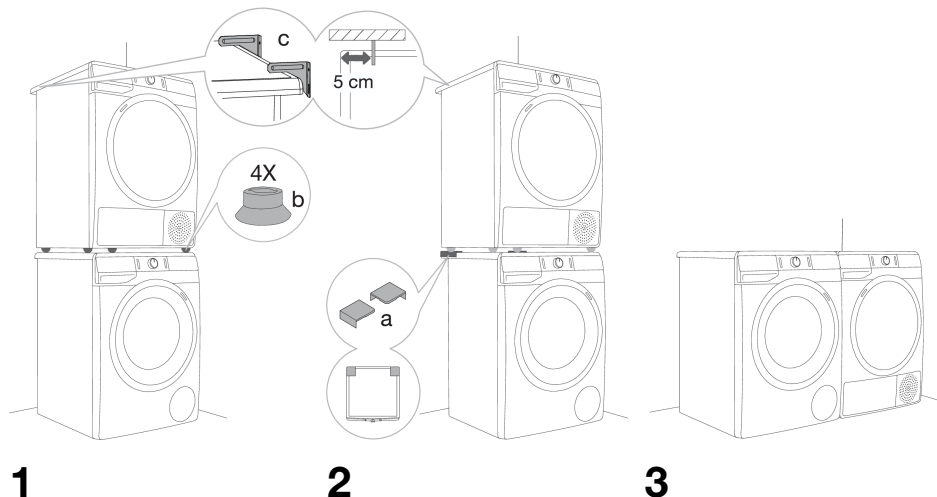

Pesumasina paigaldamisel jäetav vaba ruum

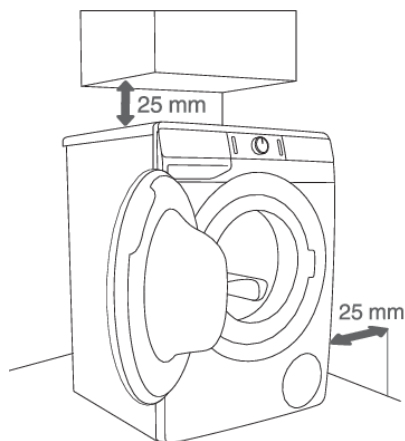

1

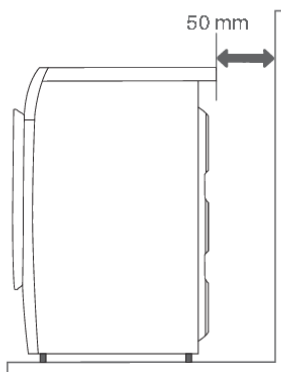

2

⚠️ TEAVE!

Pesumasin ei tohi kokku puutuda seina ega külgneva mööbliga. Pesumasina optimaalseks tööks soovitame järgida joonisel osutatud vaba ruumi nõudeid. Minimaalse vaba ruumi nõude eiramisel ei ole võimalik tagada pesumasina ohutut ja nõuetekohast töötamist. Lisaks võib masin ülekuumeneda (joonised 1 ja 2).

⚠️ TEAVE!

Pesumasinat ei soovitata paigaldada tööpinna alla.

Pesumasina ukse avamine (vaade linnulennult)

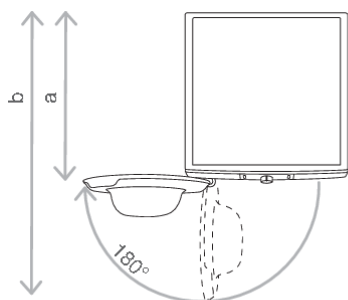

Vt pkt »PESUMASINA KIRJELDUS/Tehniline teave«.

a = pesumasina sügavus

b = sügavus avatud uksega

Veevarustusega ühendamine

Kinnitage voolik veekraaniga, kruvides selle keermele.

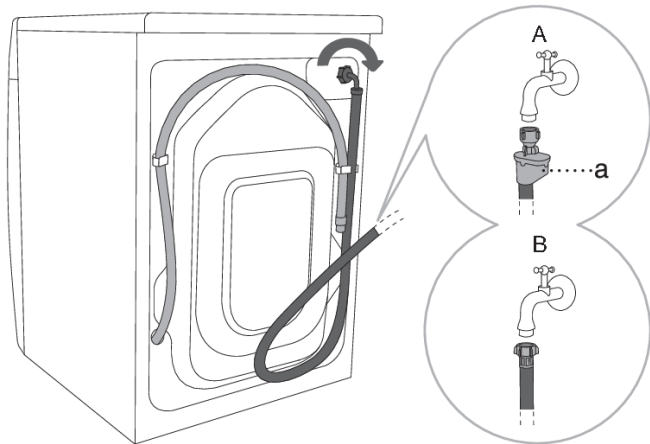

A AQUA - STOP (ainult teatud mudelitel)
Sisemise toru või vooliku vigastuse korral tõkestatakse lekkimine sulgemissüsteemi poolt, mis peatab vee sissevoolu masinasse. Sellisel juhul muutub ekraan (a) punaseks. Sisemine veetoru tuleb vahetada.

B TAVAÜHENDUS

TEAVE!

Pesumasina normaalseks tööks peaks veevärgis rõhk olema vahemikus 0,05 ja 0,8 MPa (0,5–8 baari). Minimaalset dünaamilist veesurvet saab mõõta jooksva vee koguse abil.

1,2 liitrit vett peaks voolama täielikult avatud kraanist 30 sekundi jooksul.

TEAVE!

Sissevooluvoolik tuleb pingutada käsitsi ja piisavalt tugevalt (max 2 Nm), et vältida lekkeid. Pärast vooliku pingutamist kontrollige, et poleks lekkeid. Vooliku paigaldamisel ei tohi kasutada tange või muid selliseid tööriistu, kuna tööriistadega võite kahjustada mutrikeeret.

TEAVE!

Kasutage ainult seadmele ettenähtud sissevooluvoolikut. Ärge kasutage kasutatud ega muud tüüpi voolikuid.

TEAVE!

Veevooliku ühendamisel tuleb seda teha selliselt, et veevarustus oleks piisav ja takistustevaba.

Vee väljavooluvooliku ühendamine ja fikseerimine

Kinnitage vee väljavooluvoolik kraanikaussi või vanni või ühendage see otse äravoolu (äravooluühenduse min läbimõõt on 4 cm). Väljavooluvooliku ots peab asetsema vertikaalselt minimaalselt 60 cm ja maksimaalselt 100 cm kõrgusel põrandast. Selle võib kinnitada kolmel viisil (A, B, C).

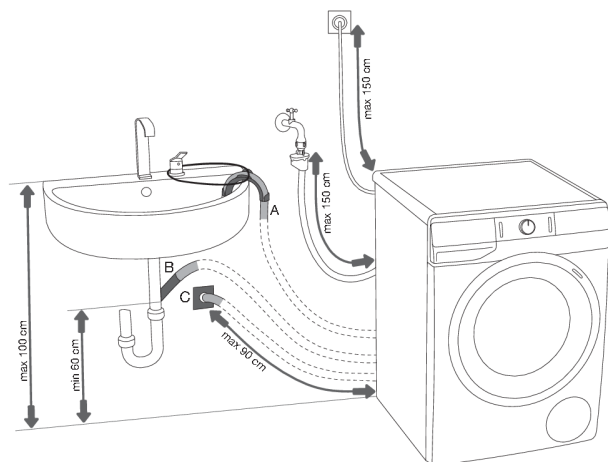

A Vee väljavooluvooliku ots juhitakse kraanikaussi või vanni. Kinnitage voolik nõõri abil nurktoe külge, et vältida selle libisemist põrandale.

B Tühjendusvooliku võib kinnitada ka otse kraanikausi äravoolu.

C Tühjendusvooliku võib samuti kinnitada seinääravoolu klapi abil, mis on korrektselt paigaldatud ja võimaldab puhastamist.

D Äravooluvoolik tuleb kinnitada ja fikseerida pesumasina tagaküljel oleva varda külge, nagu joonisel on näidatud.

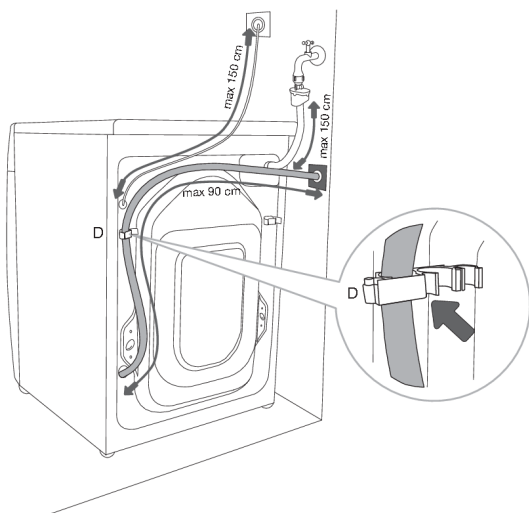

TEAVE!

Kui äravooluvoolik ei ole korrektselt kinnitatud, ei ole võimalik tagada pesumasina ohutut ja nõuetekohast töötamist.

Ühendamine vooluvõrguga

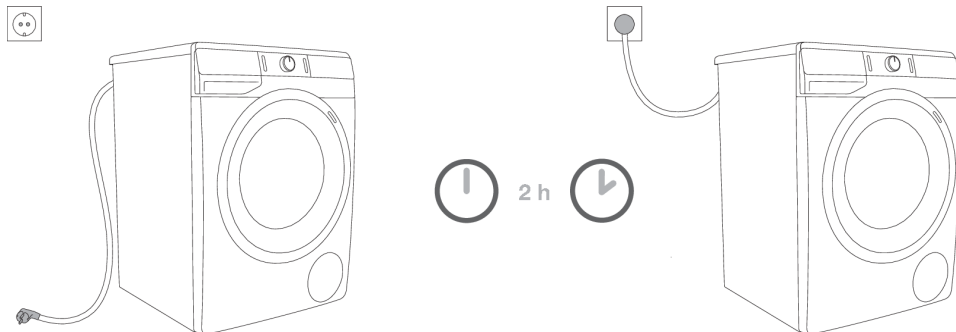

ELEKTRIŠOKK!

Enne pesumasina vooluvõrku ühendamist tuleb oodata vähemalt kaks tundi, kuni masin on saavutanud toatemperatuuri.

Ühendage pesumasin maandatud pistikupesaga. Paigaldamisjärgselt peab seinapistik olema vabalt juurdepääsetav. Pistikul peaks olema maanduskontakt (kooskõlas asjakohaste eeskirjadega).

Teavet pesumasina kohta leiab andmeplaadilt (vt ptk »PESUMASINA KIRJELDUS/Tehniline teave«).



ELEKTRIŠOKK!

Soovitame kasutada ülepingekaitset, et kaitsta oma seadet äikese eest.



HOIATUS!

Pesumasinat ei tohi ühendada vooluvõrku pikendusjuhtme abil.



TEAVE!

Mitte ühendada habemeajamismasinale või föönile mõeldud pistikuga.



TEAVE!

Ohutuse või jõudlusega seotud parandusi ja hooldusi võivad teha ainult kvalifitseeritud spetsialistid.

ENNE ESMAKORDSET KASUTAMIST

Veenduge, et pesumasin oleks vooluvõrgust lahti ühendatud, avage uks seda enda poole tõmmates (joonised 1 ja 2).

Enne esmakordset kasutamist puhastage pesumasina trummel pehme niiske lapi ja veega või kasutage programmi Cotton 90°C (Puuvill 90°C). Pesumasina trumlis ei tohi olla pesu; trummel peab olema tühi (joonised 3 ja 4).

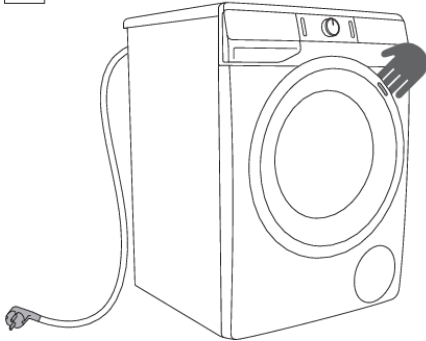

1

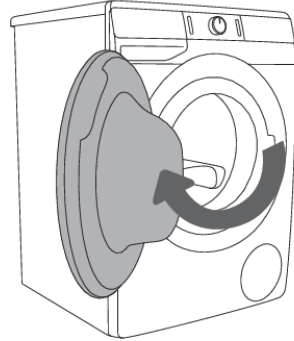

2



3

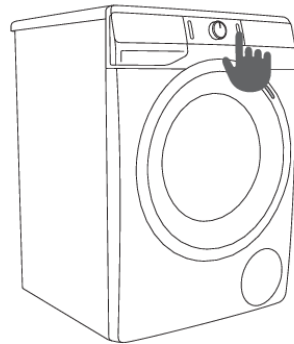

4

























HOIATUS!

Ärge kasutage pesumasinat kahjustada võivaid lahusteid või puhastusvahendeid (järgige puhastusvahendi tootja soovitusi ja hoiatusi).

PESEMISE ETAPID (1–6)

1. Samm: Vaadake pesul olevat silti

Tavaline pesu; Õrn pesu			
	Maksimaalne pesutemperatuur 95°C		Maksimaalne pesutemperatuur 40°C
	Ainult käsipesu		
	Maksimaalne pesutemperatuur 60°C		Maksimaalne pesutemperatuur 30°C
	Ärge peske		
Valgendamine			
	Valgendamine külmas vees		Valgendamine keelatud
Kuivpuhastus			
	Kuivpuhastus koigi ainetega		Naftalahus R11, R113
	Kuivpuhastus keroseeni, puhta alkoholi ja R113		Kuivpuhastus pole lubatud
Triikimine			
	Kuumtriikimine, max 200 °C		Kuumtriikimine max 110°C
	Kuumtriikimine, max 150 °C		Triikimine keelatud
Kuivatamine			
	Asetage tasasele pinnale		Kõrge temperatuur
	Riputage niiskelt		Madal temperatuur
	Riputage nõõrile		Trummelkuivatus keelatud

2. samm. Pesuprotsessi ettevalmistus

1. Sorteerige pesu selle materjali tüübi, värvuse, määrdumisastme ja lubatud pesemistemperatuuri järgi (vt PROGRAMMITABELIT).
2. Kiude ja ebemeid rohkelt eraldavat pesu tuleks pesta muust pesust eraldi.
3. Sulgege nööbid ja lukud, siduge kinni kõik paelad ja tõmmake taskud välja; eemaldage kõik metallklambrid, mis võiksid vigastada teie pesu või pesumasinat või ummistada äravoolu.
4. Pange väga õrnad ja väikesed esemed spetsiaalsesse pesukotti. (Eriotstarbeline pesukott tuleb eraldi soetada.)

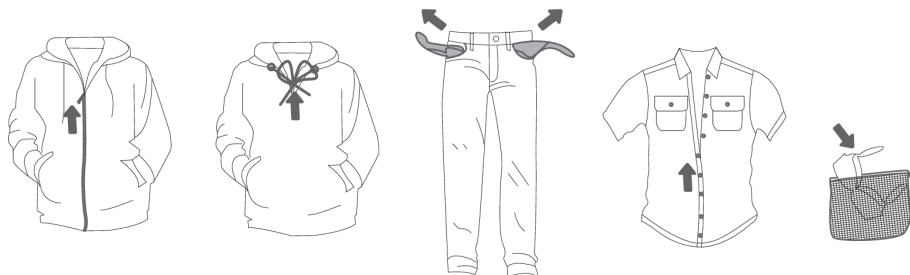

Pesumasina sisselülitamine

Ühendage pesumasin toitejuhtme abil vooluvõrku ja ühendage veevarustusega.

Vajutage pesumasina sisselülitamiseks (1) **SISSE/VÄLJA** nuppu (joonised 1 ja 2).

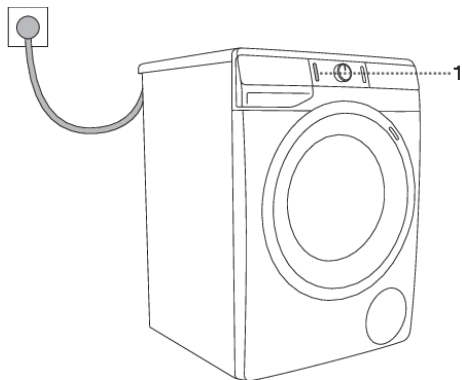

1

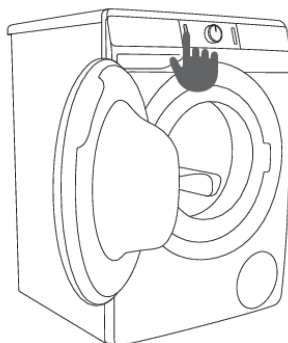

2

Pesumasina laadimine

Avage pesumasina uks, tõmmates ust käepidemest enda poole (joonis 1).

Asetage pesu trumlisse (kontrollige, kas trummel on tühi) (joonis 2).

Veenduge, et ukse ja kummitihendi vahel ei oleks riideesemeid.

Sulgege pesumasina uks (joonis 3).

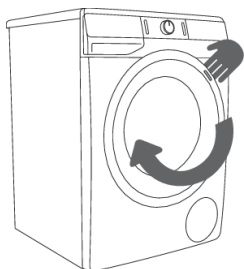

1

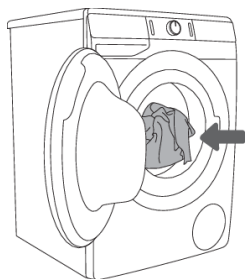

2

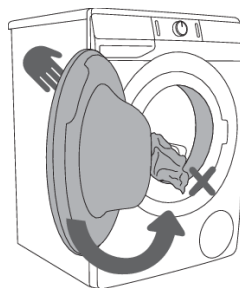

3

Trumlit mitte liiga täis laadida! Vaadake PROGRAMMIDE TABEL ja pidage kinni andmeleplaadil näidatud nimikoormusest.

Kui pesumasina trummel on liiga täis, ei pesta pesu korralikult läbi.

3. samm. Pesuprogrammi valimine

Programmi valimiseks keerake **programmi** valikuketast (2) vasakule või paremale (vastavalt pesutüübile ja selle määrdumisastmele). Vt PROGRAMMITABELIT.

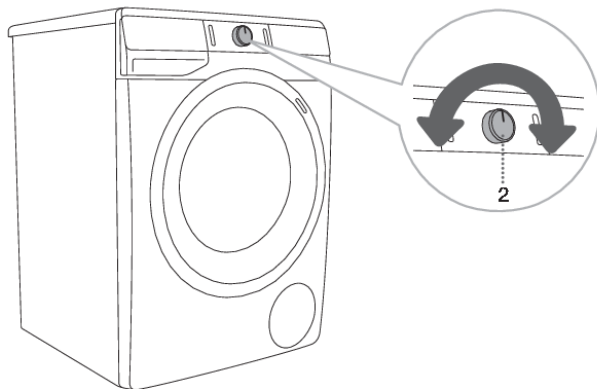

 **TEAVE!**

Töötamise ajal vaikute nuppu (2) automaatselt ei pöörata.

 **TEAVE!**







Pesuprogrammid on tervikprogrammid, mis sisaldavad kõiki pesemisetappe, sh pehendamist ja tsentrifuugimist (see ei kehti Osaliste programmide kohta).

 **TEAVE!**

Osalised programmid on sõltumatud programmid. Kasutage neid, kui puudub vajadus täisprogrammi kasutamiseks.

Programmide tabel

Programm	Maks. kogus	Maks. Ⓢ ³⁾	Programmi kirjeldus
 Cotton (Puuvill) 20°C–90°C	* MAX	MAX ¹⁾	Valge ja värvilise puuvillase pesu, rätikute, voodipesu, T-särkide jms pesemise programm. Temperatuuri saab määrata eraldi, seega järgige otse nahal kantavatel esemetel olevaid juhiseid. Tsentrifuugimise kiirus valige oma eelistuste kohaselt. Programmi kestus ja vee kogust kohandatakse vastavalt pesu kogusele.
 Mix (Segapesu/Sünteetika) 30°C–40°C	3,5 kg	1200 ²⁾	Pesuprogramm õrnadele esemetele, mis on valmistatud sünteetilisest ja segakiududest või viskoosist, ning puuvilla hoolduspesuks. Järgige esemetel olevaid juhiseid.
Drum clean (Isepuhastusprogramm)	0 kg	-	Seda programmi kasutatakse trumli puhastamiseks ning pesuvahendi- ja bakterijääkide eemaldamiseks. Programmi valimiseks pöörake valitsat vasakule või paremale asendisse Drum clean (Isepuhastusprogramm). Muid lisafunktsioone ei saa valida. Trummel peab olema tühi. Ärge lisage pesuvahendit ja pehmendajat! Võite lisada natuke destilleeritud (piiritus) äädikat (umbes 2 dl) või naatriumkarbonaati (1 supilusikatäis või 15 g). Soovitame seda programmi kasutada vähemalt kord kuus.
 Spin Drain (Tsentrifuugimiskiirus Tühjendamine) (Osaline programm)	/	MAX ¹⁾	Kasutage seda programmi, kui soovite ainult pesu tsentrifuugida. Kui soovite ainult pesumasinas vee välja pumbata, siis vajutage tsentrifuugimisnupule (7) SPIN Ⓢ (TSENTRIFUUG), et valida pesumasina tühjendamine  .
 Rinse&Softening (Loputamine& Pehmendamine) (Osaline programm)	/	MAX ¹⁾	Pestud pesu pehendamiseks, tärgeldamiseks või impregneerimiseks. Seda võib kasutada ka loputussükliks, kuid ärge lisage pesuvahendit ega pehmendajat/loputusvahendit. See lõpetatakse täiendava loputusega. Saate Lisafunktsiooni valimisel kasutada ka programmi WATER+  (VESI+).
 Eco 40-60	* MAX	MAX ¹⁾	Pesutsükkel, mis võimaldab puhastada normaalselt määratud puuvillast pesu, mis on pestav temperatuuril 40°C või 60°C.
 Speed 20' (Kiirpesu 20) 30°C	2,5 kg	1000 ²⁾	Kiirpesuprogramm riidele, mis vajavad üksnes värskendamist.

Programm	Maks. kogus	Maks. 	Programmi kirjeldus
 Wool (Villane&Käsipesu) 30°C	2 kg	800 ²⁾	Õrn pesuprogrammi villast, siidist ja käsipesu nõudvate rõivaste jaoks. Maksimumtemperatuur on 30°C. Sellel programmil on lühike tsentrifuugimistsükkel. Maksimaalne saadavalolev tsentrifuugimiskiirus on 800 p/min.
 Shirts  (Särkide auruga puhastamine) 40°C	3,5 kg	1200 ²⁾	Programm on mõeldud puuvillast, mikrokiududest ja sünteetikat esemete pesemiseks; kraede ja käitiste pesemiseks. Pesemine toimub madalal temperatuuri suuremas veekoguses ja nõrgal tsentrifuugimise kiirusel. Eelseadistatud tsentrifuugimiskiirus on 800 p/min. Programmi lõpus lisatakse auru, et vähendada kortsumist.
 Extra hygiene  60°C	* MAX	MAX ¹⁾	Seda pesuprogrammi kasutatakse erihoolt vajavate puuvillaste rõivaste pesemiseks, näiteks ülitundliku nahaga inimestele või allergikutele mõeldud rõivaste. Soovitame esemed pahupidi pöörata, kuna nii pestakse põhjalikult välja kõik naha- ja muud jäägid. Programmi lõpus lisatakse auru, et vähendada kortsumist.
Power 59  32' 40°C	4 kg	MAX ¹⁾	Programm väiksema koguse kergelt määratud pesu jaoks. Pesuprogramm sisaldab intensiivset trummelpesu ja maksimaalset tsentrifuugimist. Programm kestab 59 minutit. Funktsiooni FAST (KIIRE) kasutamisel kestab programm 32 minutit.

* Maksimaalne deklareeritud koormus (MAX) – vt andmeplaat

** Pool kogusest (1/2)

/ Ükskõik milline kogus (0 kg – MAX kg)

1) Maksimaalne tsentrifuugimiskiirus (MAX) – vt andmeplaat

2) Vastavalt mudelile

 Maksimaalne tsentrifuugimiskiirus

TEAVE!

Lisage pesupulbrit või vedelat pesuvahendit vastavalt tootja juhistele, võttes arvesse pesemistemperatuuri, pesuprogrammi, pestava pesu määrdumisastet ja vee karedust.

Kui pesumasinas tekib liiga palju vahtu või kui vahtu hakkab pesuvahendi jaotussahkli kaudu välja lekkima, tuleb pestud pesu põhjalikult suure koguses vees loputada. Valige pesuprogramm, kuid ärge pesuvahendit lisage.

TEAVE!

Pesu maksimaalne kogus kilogrammides (puuvilla pesuprogrammi jaoks) on märgitud pesumasina andmesildile (vt pkt »PESUMASINA KIRJELDUS/Tehniline teave«).

 **TEAVE!**

Maksimaalne või nominaalne pesukogus kehtib pesu korral, mis vastab standardile IEC 60456.

 **TEAVE!**

Parema tulemuse saavutamiseks soovitame puuvillaste esemete pesuprogrammide puhul kasutada trumli 2/3 mahust.

 **TEAVE!**

Madal veetemperatuur, madal võrgupinge ja erinevad pesukogused võivad pesemiseks kuluvat aega mõjutada; kuvatavat programmi lõpuni jäävat aega kohandatakse pesutsükli kestel.

Aja optimeerimine programmi edenemisel

Pesuprogrammi alguses kasutab pesumasin täiustatud tehnoloogiat pesu koguse kindlaksmääramiseks. Pärast koguse kindlaksmääramist kohandab pesumasin programmi kestust.

Auruga pesuprogrammid

Viimases sammus auru lisamine ei lase pesul puntrasse minna, desinfitseerib seda ja eemaldab teatavad allergeenid. Pärast sellise programmi kasutamist on pesu pehme, elastne ja värske ning vajab vähem triikimist.

Auru kasutamine võimaldab pesupehmeni kogust vähendada või seda üldse mitte kasutada.

Auru paremaks mõjumiseks pesule soovitame kasutada poolt kogust.

4. Samm: Lisafunktsioonide valimine

Enamikul programmidest on põhiseadistused, kuid neid saab muuta.

Seadistuste muutmiseks vajutage vastavat funktsiooninuppu (enne kui vajutate (3) KÄIVITAMISE/KATKESTAMISE nuppu).

Funktsioonid, mida valitud pesuprogrammis muuta ei saa, kuvatakse näidikutes hämardatult.

Teatavaid funktsioone ei saa mõnede programmidega valida. Nende funktsioonide näidikud ei sütti ja vastav nupp hakkab vajutamisel vilkuma (vt LISAFUNKTSIOONIDE TABEL).

Valitud pesuprogrammi funktsiooninäidikute kirjeldus:

- **põleb** (Põhi-/vaikeseadistus);
- **hämardatud** (Reguleeritavad funktsioonid);
- **ei põle** (Mittevalitavad funktsioonid).

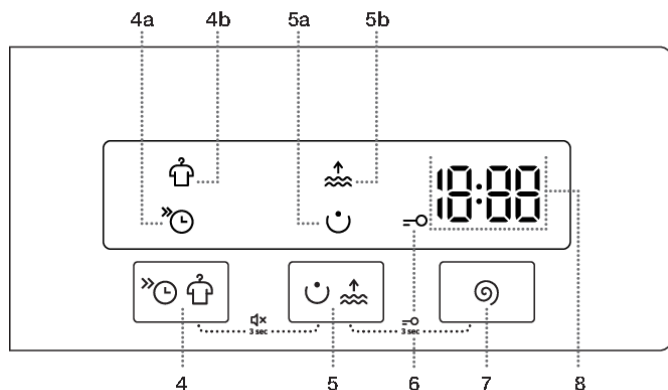

ДОДАТКОВІ ФУНКЦІЇ

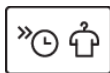

Vajutades järjest asendile (4) saate valida valikute **FAST** ⌚ (KIIRE) (4a) ja **ANTI CREASE** 👤 (KORTSUVABA) (4b).

FAST ⌚ (KIIRE)

Kui (4a) **FAST** ⌚ (KIIRE) funktsioon on aktiveeritud, toimub pesuprogramm lühema pesemisajaga.

Me soovime puuvilla programmiga laadida masin pooltäis.



ANTI CREASE 👤 (KORTSUVABA)

Kortsumise vältimiseks valige funktsioon (4b) **ANTI CREASE** 👤 (KORTSUVABA). Õrn tsentrifuugimine jätkub pärast pesuprogrammi lõppu.

See funktsioon on soovitatav õrna pesu jaoks.

 kuvatakse seadme ekraanil (8). Funktsiooni saab igal ajal deaktiveerida, vajutades nuppu(1) SISSE/VÄLJA.



Vajutades järjest asendile (5) saate valida valikute **PREWASH** 
(EELPESU) (5a) ja **WATER+**  (VESI+) (5b).

PREWASH (EELPESU)

Väga määratud pesu pesemiseks, eriti tugevate pindmiste plekkidega pesu jaoks.



TEAVE!

Kui valite EELPESU, lisage pesupulber eelpesu sahtlisse .

WATER+ (VESI+)

Selle funktsiooni abil saate mõnes programmis pesta suurema koguse veega.





SPIN (TSENTRIFUUG)

(TSENTRIFUUGIMISKIIRUS/TÜHJENDAMINE/PUMBA PEATAMINE)

Tsentrifuugimiskiiruse reguleerimiseks. Igal programmil (välja arvatud Drum clean (Isepuhastusprogramm)) on eelseadistatud pöörlemiskiirus, mida saab reguleerida, vajutades asendile (7) **SPIN (TSENTRIFUUG)** (TSENTRIFUUGIMISKIIRUS/TÜHJENDAMINE/PUMBA PEATAMINE).

Kui valite tühjendamise ilma tsentrifuugimata ilmub näidikule sümbol .

Kui vajutate pumba peatamise nupule »Pumba peatamine«, siis kuvatakse sümbol .

Valige »Pumba peatamine« , kui soovite, et pesu jääks pärast viimast loputussükli vee sisse, et see ära ei kortsuks, kui teil ei ole võimalik kohe pärast programmi lõppemist pesu masinast välja võtta. Võite määrata soovitud tsentrifuugimise kiiruse. Programmi jätkamiseks vajutage valgustatud (3) **START/PAUS** nuppu. Vesi voolab ära (pumbatakse välja) ja rakendub lõplik tsentrifuugimistsükkel.

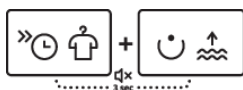
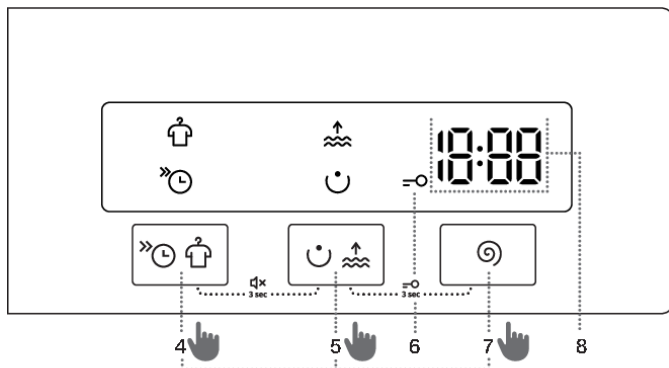

HELI SEES/VÄLJAS

Helide väljalülitamiseks vajutage samaaegselt asendeid (4) ja (5) ning hoidke neid all vähemalt 3 sekundit.

Heli taasaktiveerimiseks vajutage samaaegselt asendeid (4) ja (5) ning hoidke neid all vähemalt 3 sekundit.

Kui lülitate helid välja, siis pesuprogrammi lõpus helisignaali ei kostu.



LAPSELUKK

Ohutusfunktsioon.

Lapseluku aktiveerimiseks vajutage samaaegselt nuppudele (5) ja (7) ning hoidke neid vähemalt kolm sekundit. Seadme ekraanil kuvatakse loendurtaimerit. Valikut kinnitatakse helisignaali ja märgutulega (sümbol =O (6) süttib).

Sama protseduuriga saate lapseluku välja lülitada. Niikaua kuni lapselukk on aktiivne, pole võimalik muuta programme, seadistusi või lisafunktsioone.

Lapselukk jääb aktiivseks ka siis, kui pesumasin on välja lülitatud. Ohutuse tagamiseks ei takista lapselukk pesumasina (1) SISSE/VÄLJA nupust välja lülitamist. Uue pesuprogrammi valimiseks tuleb kõigepealt lapselukk välja lülitada.

TEAVE!

Teatud programmide puhul ei saa mõningaid seadeid valida. Sellised funktsioonid ei lähe näidikul põlema ja vastava nupu vajutamisel tuuakse kuuldavale helisignaali ning nupu tuli hakkab vilkuma (vt FUNKTSIOONITABELIT).















TEAVE!

Funktsioonide käivitamiseks/väljalülitamiseks vajutage soovitud funktsioonile (enne kui vajutate (3) START/PAUS nuppu). Valitud funktsioonide kõrval süttib näidik.

TEAVE!

Kui pesumasin välja lülitada, siis naasevad kõik lisafunktsioonid põhi-/vaikeseadistustele, välja arvatud helisignaali seadistus.

Lisafunktsioonide tabel

Programm	 FAST	 ANTI CREASE	 PREWASH	 WATER+	 SPIN	 PUMBA PEATAMINE
 Cotton (Puu vill) 20°C–90°C	•	•	•	•	•	•
 Mix (Segapesu/Sünteetika) 30°C–40°C	•	•	•	•	•	•
Drum clean (Isepuhastusprogramm)						
 Spin Drain (Tsentrifuugimiskiirus Tühjendamine) (Osaline programm)					•	
 Rinse&Softening (Loputamine& Pehmendamise) (Osaline programm)		•		•	•	•
 Eco 40-60						
 Speed 20' (Kiirpesu 20') 30°C		•			•	•
 Wool (Villane&Käsipesu) 30°C	•	•		•	•	•
 Shirts (Särkide auruga puhastamine) 40°C	•	•	•	•	•	•
 Extra hygiene 60°C	•	•	•	•	•	•
Power 59 32' 40°C	•	•	•	•	•	•

- Lisafunktsioonide kasutamine võimalik

5. Samm. Pesuprogrammi käivitamine

Vajutage (3) **KÄIVITAMISE/KATKESTAMISE** nuppu.

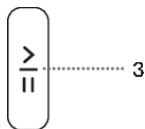

PROGRAMMI LÕPETAMISENI JÄÄNUD AEG kuvatakse seadme ekraanil.

Valitud funktsioonide sümbolid süttivad.

Vajutades nuppu (3) **START/PAUS**, saate valida pöörlemiskiiruse **SPIN** (TSENTRIFUUGIMISKIIRUS/PUMBA PEATAMINE/TÜHJENDAMINE) (välja arvatud Drum clean (Isepuhastusprogramm) programmi puhul) ja **LAPSELUKU**; teisi seadistusi ei saa muuta.

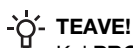

TEAVE!

Kui **PROGRAMMI LÕPETAMISENI JÄÄNUD AEG** vilgub seadme ekraanil kolm korda ja kõlab helisignaal, siis tähendab see, et pesumasina uks on avatud või ei sulgu korralikult. Sulgege pesumasina uks ja pesuprogrammi jätkamiseks vajutage uuesti (3) **START/PAUS** nuppu.

6. Samm. Pesuprogrammi lõpp

Pesumasin teatab pesuprogrammi lõpust helisignaaliga ja näidikupaneelil kuvatakse sõna **End** (lõpp), kuni pesumasin lülitub madala energiatarbega ooterežiimi või lülitub välja. Viie minuti möödudes teadet **End** (lõpp) enam ei kuvata.



1. Avage pesumasina uks.
2. Võtke pesu trumlist välja.
3. Pühkige ukse kummitihend ja ukseklaasi üle.
4. Sulgege uks!
5. Sulgege veekraan.
6. Lülitage pesumasin välja (vajutage (1) **SISSE/VÄLJA** nuppu).
7. Eemaldage toitejuhe seinakontaktist.

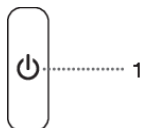

KATKESTAMINE JA PROGRAMMI VAHETAMINE

Käsitsi katkestamine

Pesuprogrammi peatamiseks ja tühistamiseks vajutage nuppu (1) **SISSE/VÄLJA**. Näidikul hakkavad vilkuma märgutuled. Samal ajal pumpab pesumasin vee trumlist välja. Kui vesi on välja pumbatud, siis lukustub pesumasin lahti. Kui pesumasinas olev vesi on kuum, siis jahutab pesumasin selle automaatselt ja pumpab välja/laseb välja voolata.

Personaalsed seadistused

Iga pesuprogrammi põhi- või vaikeseadistusi saab muuta. Kui valite pesuprogrammi ja lisafunktsioonid, saab kombinatsiooni salvestada, vajutades nuppu (3) **KÄIVITA/PEATA** ja hoides seda all 3 sekundit (seadme ekraanil arvestatakse aega väiksemaks). Kuvatakse tähed **5 1**.

Programm jääb salvestatuks, kuni seda sama protseduuriga muudetakse.

Kasutajamenüüst on võimalik personaalsed seadistused ka tehaseseadetele lähtestada.



AdaptTech

Kui pesuprogrammi seadistust kasutatakse kolm korda järjest, salvestatakse see seadistus vaikimisi ja soovitatakse alati, kui valite selle pesuprogrammi - seda nimetatakse **ADAPTTECH** funktsiooniks. Kui salvestate pesuprogrammi seadistused käsitsi, deaktiveeritakse selle pesuprogrammi **ADAPTTECH** funktsioon.

Personaalsete seadistuste menüü

Lülitage pesumasin sisse, vajutades (1) **SISSE/VÄLJA** nuppu. Samal ajal vajutage (4)

LISAFUNKTSIOONID ja (7) **SPIN**  (**TSENTRIFUUG**)

(**TSENTRIFUUGIMISKIIRUS/TÜHJENDAMINE/PUMBA PEATAMINE**) nuppu, et avada personaalsete seadistuste menüü. Näidikul süttivad järgmiste programmide märgutuled **ANTI CREASE**  (**KORTSUVABA**) ja **WATER+**  (**VESI+**).

LED-näidikupaneelil kuvatakse number 1, mis viitab seadistuste funktsioonile. Muudetava funktsiooni valimiseks pöörake valitsat (2) vasakule või paremale. Number 1 viitab heliseadistustele ja number 2 personaalsete seadistuste tehaseseadetele lähtestamisele. Kui soovitud seadistusi ei valita 20 sekundi jooksul, siis naaseb programm automaatselt põhimenüüsse.

Vajutage **LISAFUNKTSIOONID** asendeid, et kinnitada soovitud funktsioonid ja nende seaded (asend 5); vajutage asendit (4), et minna ühe sammu võrra tagasi.

Helisignaali tugevust on võimalik määrata neljal tasemel (0 tähendab, et heli on väljas; 1 tähendab, et nuppude helisignaali on sees; 2 tähendab vaikset heli ja 3 tähendab tugevat heli). Helitugevuse valimiseks pöörake valitsat (2) vasakule või paremale. Madalaim seadistus tähendab, et helisignaali on välja lülitatud.

Paus nupp

Pesuprogrammi saab alati peatada, kui vajutada (3) **KÄIVITAMISE/KATKESTAMISE** nuppu.

Pesuprogramm **katkestatakse ajutiselt**, kui programmi lõpuni jääv aeg vilgub. Kui trumlist vett ei ole ja vee temperatuur ei ole liiga kõrge, siis teatava aja möödumisel ukse lukk avaneb ja ust saab avada. Pesuprogrammi jätkamiseks sulgege kõigepealt uks ja vajutage siis (3) **KÄIVITAMISE/KATKESTAMISE** nuppu.

Pesumasina töötamise ajal pesu lisamine/eemaldamine

Teatava aja möödumisel saab pesumasina ukse avada, kui veetase ja -temperatuur on allpool eelnevalt kindlaksmääratud taset.

Kui allpool mainitud tingimused on täidetud, vabastatakse elektrooniline ukسلukk ja pesumasina ust saab avada; ekraanil kuvatakse **Load**:

- vee temperatuur trumlis peab olema sobiv;
- vee tase trumlis peab olema teatavast väärtusest väiksem;

Pesumasinasse pesutsükli ajal pesu lisamiseks või selle välja võtmiseks toimige järgmiselt:

1. vajutage (3) **KÄIVITAMISE/KATKESTAMISE** nuppu;
2. Kui kõik elektroonilise ukسلuku vabastamise tingimused on täidetud, saate pesumasina ukse avada ning trumlisse pesu lisada või sealt pesu välja võtta;
3. Sulgege pesumasina uks!
4. Vajutage (3) **KÄIVITAMISE/KATKESTAMISE** nuppu.

Pesuprogramm jätkab tööd.

TEAVE!

Kui pesutsükli ajal suuremas koguses pesu lisada, siis ei pruugi tulemus nii tõhus olla, kuna algselt tuvastas pesumasin väiksema pesukoguse ja lisis vähem vett. Pesukogusega võrreldes ebapiisav veekogus võib pesu ühtlasi kahjustada (kuiva pesu hõõrumine); ka pesemisaeg võib osutuda pikemaks.

TEAVE!

Pesemisaeg jätkub pesuprogrammi poolelijäämise kohast.

Tõrked

Tõrke või rikke korral programm katkestatakse.

Sellest annab märku helisignaal (vt RIKKEOTSINGU JA TÕRGETE TABEL) ja seadme ekraanil kuvatakse tõrge (E:XX).

Elektrikatkestus

Elektrikatkestuse korral pesuprogramm peatub. Toiteallika taastamisel jätkatakse pesuprogrammi alates selle katkestamise hetkest. Pesutsükli lõppedes vaheldub seadme ekraanil **End/ PF**. See teavitab kasutajat toiteallika rikkest ja selle mõjust pesuprogrammi läbiviimisele.

Pesemisaeg jätkub pesuprogrammi poolelijäämise kohast.

Ukse avamine (programmi peatumine/tühistamine/muutmine)

Pesumasina ust saab avada, kui selles on piisavalt vähe vett ja selle temperatuur ei ole liiga kõrge.

TEAVE!

Kui pesumasin ei ole toiteallikaga ühendatud või kui programmi täitmise ajal tekib toiteallika rike, ei saa pesumasina ust avada. Sellisel juhul tuleb pesumasin korralikult ühendada või võtta ühendust hooldustehnikuga.

Näitab lõppenud pesutsüklite arvu

(vastavalt mudelile)

Kui ühendate seadme vooluvõrgust lahti, oodake 10 sekundit ja ühendage seejärel toitejuhe uuesti, ekraanil kuvatakse 3 sekundiks teave lõppenud pesutsüklite arvu kohta. 3 sekundi pärast lülitub seade ooterežiimile.

PUHASTAMINE JA HOOLDAMINE



ELEKTRIŠOKK!

Enne puhastamist eemaldage pesumasin vooluvõrgust.

Pesuvahendi dosaatori puhastamine



TEAVE!

Dosaatori sektsiooni tuleb vähemalt kaks korda kuus puhastada.

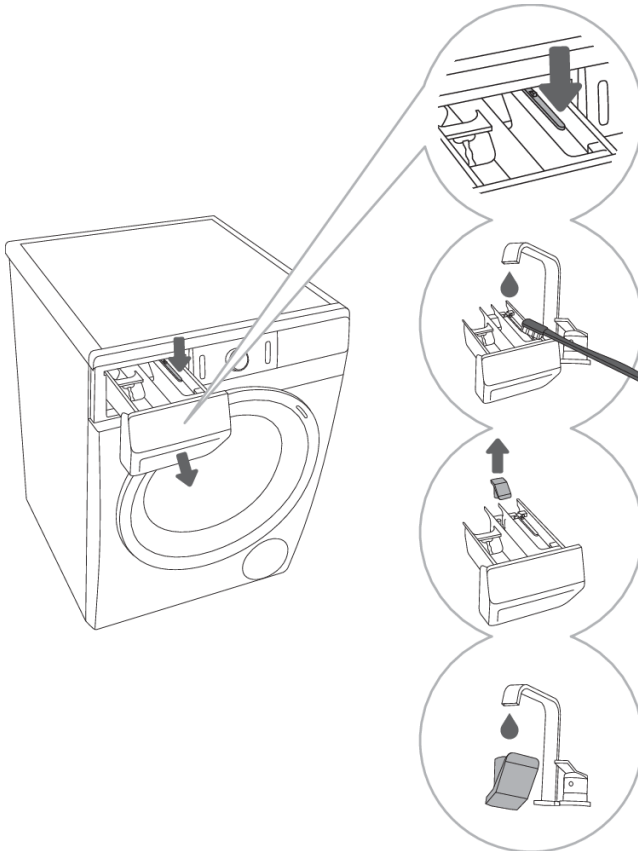

1 Tõmmake see väikesele klapile vajutades täielikult oma korpusest välja.

2 Peske jaoturialus harjaga jooksva vee all ning kuivatage. Eemaldage ka kõik kuivanud pesupulbri jäägid korpuse põhjalt.

3 Vajadusel eemaldage ja puhastage pistiku kate.

4 Peske pistiku kate volava vee all ja asetage oma kohale tagasi.



TEAVE!

Ärge peske doseerimispaaki nõudepesumasinas.

Sissevooluvooliku, pesuvahendi dosaatori korpuse ja ukse kummitihendi puhastamine

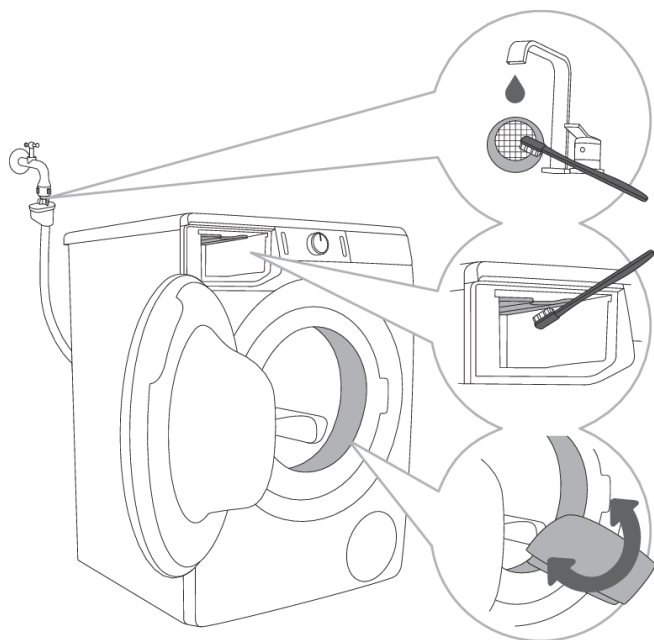

1 Puhastage filtrit regulaarselt jooksva vee all.

2 Puhastage harjaga kogu pesumasina loputusala, eriti loputuskambri ülaosas asuvad otsikud.

3 Pärast igit pesukorda pühkige üle ukse kummitihend. Sellega pikendate oma pesumasina kasutusaega.

Pumba filtri puhastamine

💡 TEAVE!

Puhastamise ajal võib veidi vett välja voolata. Seetõttu soovitame enne alustamist asetada põrandale vett imava rätiku.

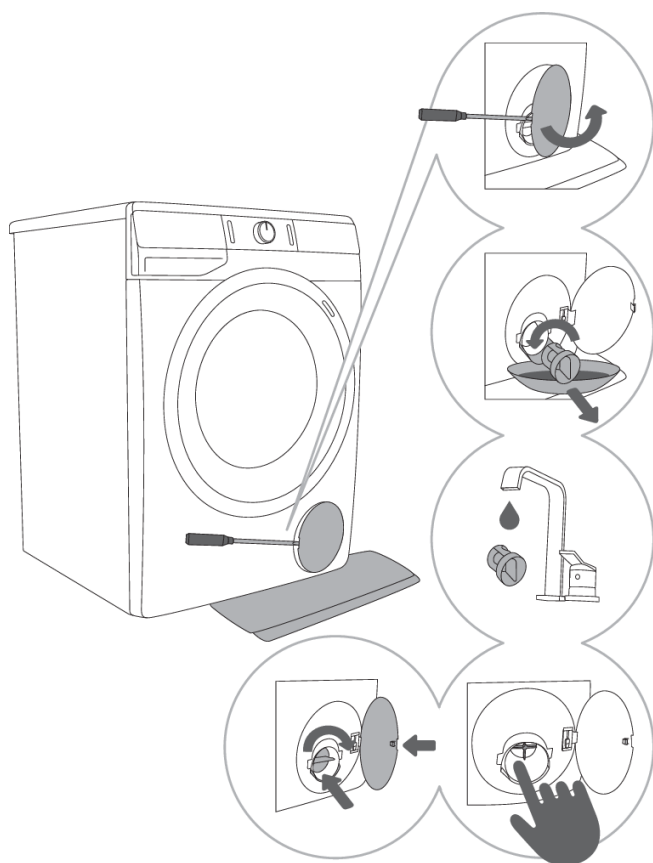

1 Avage pumba filtri kaas, kasutades sobivat tööriista (lamedat kruvikeerajat või muud sarnast tööriista).

2 Eemaldage vee väljalaskeava lehter enne pumba filtri puhastamist. Keerake pumba filtrit aeglaselt vastupäeva. Tõmmake filter välja ja laske veel aeglaselt välja voolata.

3 Puhastage pumba filter põhjalikult jooksva vee all.

4,5 Eemaldage filtri korpusest kõik esemed ja osakesed. Asetage pumba filter tagasi, nagu on joonisel kujutatud ja pingutage see vastupäeva keeramisega. Hea tiheduse tagamiseks peab tihendi pind olema puhas.

💡 TEAVE!

Filtrit tuleb aeg-ajalt puhastada, eriti peale tugevalt pulstunud, villaste või vanade pesuesemete pesemist.

Pesumasina väljast puhastamine



ELEKTRIŠOKK!

Enne puhastamist eemaldage pesumasin alati vooluvõrgust.

Puhastage pesumasina korpus ja näidikupaneel pehme niiske puuvillalapi ja veega.



HOIATUS!

Ärge kasutage pesumasinat kahjustada võivaid lahusteid või puhastusvahendeid (järgige puhastusvahendi tootja soovitusi ja hoiatusi).



TEAVE!

Ärge kasutage pesumasina puhastamiseks veejuga!

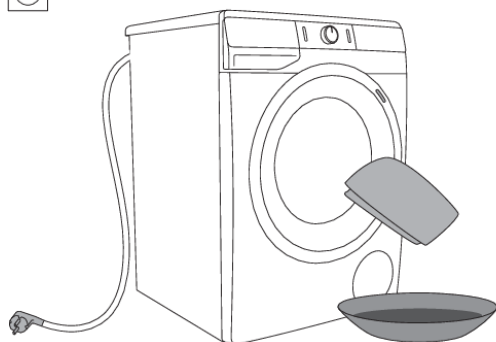

VEAOTSING

Mida teha ...?





Pesumasin kontrollib pesutsükli ajal automaatselt erinevate funktsioonide toimimist. Anomaalia tuvastamisel teatatakse sellest näidikupaneelil (E:XX). Masin teatab tõrkest, kuni see välja lülitatakse. Erinevad häired keskkonnas (nt elektrilised seadmed) võivad põhjustada tõrketeate tekkimise (vt RIKKEOTSINGU JA TÕRGETE TABEL).









Sellisel juhul:





- lülitage pesumasin välja ja oodake mõned sekundid.
- lülitage seade tööle ja korrake pesuprogrammi.
- Enamiku tõrgetest saab kasutaja ise lahendada (vt RIKKEOTSINGU JA TÕRGETE TABEL).
- Vea kordumisel helistage volitatud teenindustöökotta.
- Remonti võib teostada ainult piisava väljaõppega isik;

Rikkeotsingu ja tõrgete tabel



Naidikupaneelil kuvatavate torgete seas võib olla:

Probleem/Tõrge	Teave näidikupaneelil ja probleemi kirjeldus	Mida teha?
	Vale seadistus	Taaskäivitage programm. Kui probleem jääb püsima, kutsuge hooldustehnik.
	Temperatuurianduri viga	Sisselaskevesi liiga külm. Korrake pesuprogrammi. Kui pesumasin teatab sellest tõrkest uuesti, kutsuge tehnik.
	Tõrge ukse lukustamisel	Veenduge, et pesumasina uks on suletud. Kui kuulete pärast nupu (3) START/PAUS vajutamist helisignaali, siis ei ole pesumasina uks suletud. Sulgege pesumasina uks. Eemaldage toitejuhe seinakontaktist; seejärel lükake juhe kontakti tagasi ning lülitage pesumasin sisse. Tõrke kordumisel kutsuge tehnik.
	Tõrge veega täitmisel	Kontrollige järgmist: <ul style="list-style-type: none">• kas vee sisselaskeklapp on avatud,• kas vee sissevooluvooliku filter on puhas,• kas vee sissevooluvoolik on deformeerunud (kärbitud, ummistunud jne),• kas veesüsteemis jääb veesurve vahemikku 0,05 ja 0,8 MPa (0,5–8 bar). Pesuprogrammi jätkamiseks vajutage seejärel (3) KÄIVITAMISE/KATKESTAMISE nuppu. Tõrke kordumisel kutsuge tehnik.

Probleem/Tõrge	Teave näidikupaneelil ja probleemi kirjeldus	Mida teha?
	Vee kuumutamise viga	Taaskäivitage programm. Kui probleem jääb püsima, kutsuge hooldustehnik.
	Vee äravoolu tõrge	Kontrollige järgmist: <ul style="list-style-type: none"> • kas pumba filter on puhas, • kas väljavooluvoolik on ummistunud, • kas äravool on ummistunud, • kas väljavooluvoolik on paigaldatud madalamale kui maksimaalne ja kõrgemale kui minimaalne kõrgus (vt ptk »PAIGALDAMINE JA ÜHENDAMINE/Vee väljavooluvooliku ühendamine ja fikseerimine«); seejärel vajutage uuesti (3) KÄIVITAMISE/KATKESTAMISE nuppu. Tõrke kordumisel kutsuge tehnik.
	Liigne kogus pesuvahendit	Liiga palju pesuvahendit võib põhjustada trumlis liigset vahutamist. Vt  kirjeldust
	Pesumasina piirkonnas avastati veeleke	Lülitage pesumasin välja ja uuesti sisse. Kontrollige seadme välispinda. Kui te lekkeid ei tähelda, võite pesumasina kasutamist jätkata.
	Veetaseme anduri tõrge	Eemaldage toitejuhe seinakontaktist; seejärel lükake juhe kontakti tagasi ning lülitage pesumasin sisse. Tuulutage seadet. Selleks tühjendage ja puhastage pesumasina filter ning puhastage seinale kinnitatud püünis. Tõrke kordumisel kutsuge tehnik.
	Vee ülevoolamine	Kui trumlis on vett üle teatava taseme ja näidikupaneelil teatatakse tõrkest, siis pesuprogramm peatatakse ja vesi pumbatakse pesumasinast välja. Taaskäivitage programm. Kui probleem jääb püsima, kutsuge hooldustehnik. Kui trumlis on vett üle teatava taseme ja näidikupaneelil teatatakse tõrkest, kuid pesumasin jätkab vee lisamist, sulgege veekraan ja kutsuge teenindustehnik.
	Liigne kogus pesuvahendit	Liiga palju pesuvahendit võib põhjustada trumlis liigset vahutamist. Vt  kirjeldust.
	Mootori juhtsüsteemi viga	Jaotage pesu käsitsi ümber (kinnijäänud või sassis pesu) ja korrake pesuprogrammi.
	Tõrge ukse lukustamise ajal	Uks on suletud, kuid seda ei saa lukustada. Lülitage pesumasin välja. Lülitage see tagasi sisse ja käivitage pesuprogramm uuesti.

Probleem/Tõrge	Teave näidikupaneelil ja probleemi kirjeldus	Mida teha?
		Tõrke kordumisel kutsuge tehnik.
	Tõrge ukse lahti lukustamisel	Uks on suletud, kuid seda ei saa lukust lahti teha. Lülitage pesumasin välja ja siis uuesti sisse. Tõrke kordumisel kutsuge tehnik. Ukse avamise kohta vt ptk »KATKESTAMINE JA PROGRAMMI VAHETAMINE/Ukse avamine (Programmi eatumine/tühistamine/muutmine)«.
 	Pesumasina elektroonika rike	Eemaldage toitejuhe seinakontaktist; seejärel lükake juhe kontakti tagasi ning lülitage pesumasin sisse. Tõrke kordumisel kutsuge tehnik.
	Süsteemi hoiatus pesumasina suuremast pingekõikumise tuvastamisest – 180 V > U > 260 V	Tuvastati pikaajaline pingelangus alla 180 V või liigpinge üle 260 V, mis võib mõjutada pesumasina tööd. Kontrollige toitevõrku, millega pesumasin on ühendatud.
	Süsteemi hoiatus toiteallika vale sageduse (50/60 Hz) tuvastamise kohta	Kui pesumasin oli sisse lülitatud, tuvastas süsteem vale toitesageduse, mis võib mõjutada pesumasina funktsionaalsust. Mistahes elektrivõrgu probleeme tuleks kontrollida ja need parandada.

Hoiatused/teave kasutajale, mida kuvatakse seadme ekraanil võivad hõlmata järgmist:

Hoiatus/ Teave	Seadme ekraanil kuvatav teade	Tõrke põhjus ja kirjeldus, mida teha?
	ANTI CREASE (KORTSUVABA) funktsioon, mille olete valinud pesuprogrammi osana, on aktiveeritud ja pooleli.	ANTI CREASE (KORTSUVABA) funktsiooni peatamiseks vajutage nuppu (1) SISSE/VÄLJA.
	Vee äravoolusüsteemi hoiatus Hoiatuse  kuvamine.	Hoiatus vähenenud veevoolu kohta pumpamisetapis. Kontrollige järgmist: <ul style="list-style-type: none"> • kas pumba filter on puhas, • kas väljavooluvoolik on ummistunud, • kas äravool on ummistunud, • kas väljavooluvoolik on paigaldatud madalamale kui maksimaalne ja kõrgemale kui minimaalne kõrgus (vt ptk »PAIGALDAMINE JA ÜHENDAMINE/Vee väljavooluvooliku ühendamine ja fikseerimine«).

Hoiatus/ Teave	Seadme ekraanil kuvatav teade	Törke põhjus ja kirjeldus, mida teha?
	Süsteemi hoiatus programmi Drum clean (Isepuhastusprogramm) rakendamiseks Pärast pesuprogrammi lõppemist kuvatakse näidikupaneelil vaheldumisi  ja  .	Soovitame käivitada programmi Drum clean (Isepuhastusprogramm).
	Süsteemi hoiatus liigse vahutamise tuvastamise kohta pesuprogrammi ajal	Liigse vahutamise korral pesumasinas või vahu lekkimise korral läbi pesuvahendi dosaatori salve tuleb pestud pesu põhjalikult loputada suure koguse veega. Valige pesuprogramm, kuid ärge lisage pesuvahendit. <ul style="list-style-type: none"> • Soovitame valida programmi Rinse&Softening (Loputamine& Pehmendamine). • Vähendage lisatava pesuvahendi kogust.
	Elektrikatkestuse hoiatus (»PF«/elektrikatkestus)	Süsteem tuvastas pesuprogrammi edenedes toiteallika rikke, mis mõjutas pesuprogrammi funktsionaalset läbiviimist. Kontrollige toitevõrku, millega pesumasin on ühendatud.
	Toiteallika rikke hoiatus (»PF/End«)	Kui pesutsükkel on lõppenud  ja  vahelduvad ekraanil. See teavitab kasutajat toiteallika rikkest ja selle mõjust pesuprogrammi läbiviimisele. Pesuprogramm jätkub sealt, kus see katkes ja lõpeb seejärel edukalt.
	Hoiatus – U:Lo (pinge alla 180 V)	Tuvastati pinge pikaajaline langus alla 180 V, mis võib mõjutada pesumasina tööd. Kontrollige toitevõrku, millega pesumasin on ühendatud.
	Paneelinäidik ja ükski nupp ei reageeri	Eemaldage toitejuhe seinakontaktist. Kontrollige, kas toitepinge sobib pesumasinale (220–240 V); seejärel ühendage toitejuhe tagasi pistikupessa ja lülitage pesumasin sisse.
	Hoiatus – U:Hi (pinge üle 260 V)	Tuvastati pinge pikaajaline tõus üle 260 V, mis võib mõjutada pesumasina tööd. Kontrollige toitevõrku, millega pesumasin on ühendatud.
	Pesumasin ooterežiimis, valmis pesuprogrammi jätkama	Pesuprogrammi jätkamiseks vajutage nuppu (3) KÄIVITAMISE/KATKESTAMISE .

Hoiatus/ Teave	Seadme ekraanil kuvatav teade	Tõrke põhjus ja kirjeldus, mida teha?
	Näidikupaneelil olevad programmi lõpuni jääva aja sümbolid vaheldumisi põlevad ja ei põle.	
	Valmistumine ukse avamiseks Näidikul hakkavad vilkuma märgutuled.	Oodake protsessi lõppemiseni. Kui seejärel tõrget ei kuvata, siis saan käivitada uue pesuprogrammi. Vesi tuleb välja lasta. Oodake ukse lukust avanemiseni.

TEAVE!

Müra ja vibratsioon – veenduge, et seade oleks ühetasasel, kasutades reguleeritavaid jalgu, ja et lukustusmutrid oleksid kindlalt kinni keeratud.

Ebaühtlaselt jaotunud pesu või suured esemed pesumasina trumlis võivad tekitada probleeme nagu vibratsioon ja müra töötamisel. Seade tajub selliseid probleeme ja aktiveerib funktsiooni UKS* (* stabiilsuse juhtimise süsteem).

Väikeseid koguseid (nt üks käterätik, üks sviiter, üks hommikumantel jne) või erilistest kangastest valmistatud, eriliste geomeetriliste omadustega esemeid on praktiliselt võimatu jaotada pesumasina trumlis ühtlaselt (sussid, suured esemed jne). Seetõttu üritab pesumasin mitmel korral trumlit tasakaalustada, mis omakorda pikendab pesutsükli kestust. Äärmuslikel, eriti ebasoodsate tingimustega juhtudel lõpetab programm ilma tsentrifuugimise tsükli.

UKS* (* stabiilsuse juhtimise süsteem) võimaldab stabiilsemat töötamist ja pikendab seadme kasulikku eluiga.

Kui teil pole õnnestunud eespool olevas tabelis toodud nõuannete abil oma probleemi kõrvaldada, kutsuge volitatud teenindustehnik.

Teenindus

Enne teenindustehniku kutsumist

Teeninduskeskusega ühendus võtmisel teatage oma pesumasina tüüp (1), kood/tunnus (2), mudeli number (3) ja seerianumber (4).

Pesumasina tüüpi, koodi, mudeli ja seerianumbri leiате pesumasina ukse siseküljel olevalt andmesildilt (tüüp).

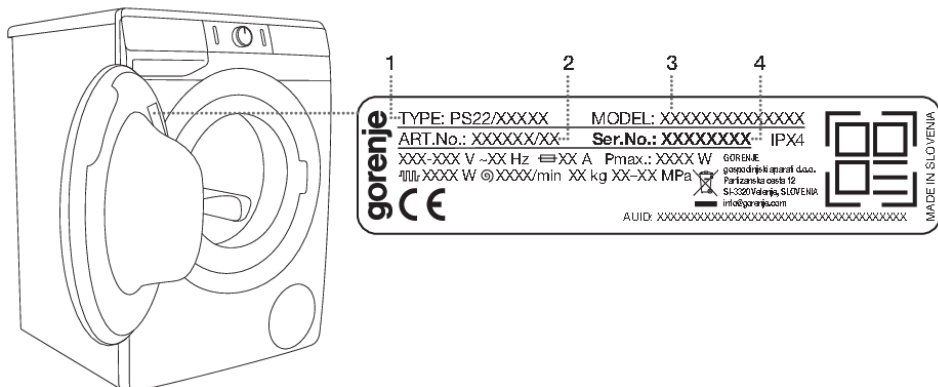

HOIATUS!

Rikete korral kasutada ainult heakskiidetud volitatud tootja varuosasid.



HOIATUS!

Mistahes vigastused ja rikked, mis on põhjustatud seadme valest ühendamisest või kasutamisest, ei kuulu garantii alla. Sellistel juhtudel kannab remondi kulud kasutaja.



TEAVE!

Garantii ei laiene tarvikutele, väikestele värvimuutustele, seadme vanusest tingitud suurenenud müratasemele, mis ei mõjuta seadme funktsionaalsust, või esteetilistele puudustele, mis ei mõjuta seadme funktsionaalsust ja ohutust.



TEAVE!

Garantii ei kata keskkonna häiretest põhjustatud kahjustusi (äike, elektrilühis, loodusõnnetused jms).

Lisaseadmeid ja hooldustarvikuid näeb meie veebilehelt www.gorenje.com

SOOVITUSED PESEMISEKS JA OMA PESUMASINA SÄÄSTLIKUKS KASUTAMISEKS

Peske uusi värvilisi riideid esimest korda eraldi.

Peske väga määratud esemeid väiksemates kogustes, suurema pesuvahendi kogusega või eelpesutsükliga.

Töödelge plekki enne pesemist spetsiaalse plekieemaldusvahendiga.

Soovitame kasutada kergelt määratud pesu pesemiseks ilma eelpesuta lühemat programmi (nt FAST) madalal temperatuuril.

Kui pesete pesu sageli madalatel temperatuuridel, kasutades vedelaid pesuaineid, võivad pesumasinas hakata arenema bakterid. Ebameeldiva lõhna eemaldamiseks soovitame aeg-ajalt käivitada programm Drum clean (Isepuhastusprogramm) (vt PROGRAMMITABELIT).

Soovitame vältida väikeste pesukoguste pesemist, kuna sellega kulutate liigselt energiat ja pesemistulemus on halvem.

Raputage kokkuvolditud pesu enne trumlisse asetamist lahti.

Kasutage ainult masinpesuks sobivaid pesuvahendeid.

Kui vee karedus ületab 14°dH kraadi, tuleks kasutada veepehmedajat. Kahjustused, mis on tekitatud küttekehale veepehmedaja mittekasutamise tõttu, ei kuulu garantii alla. Täpsemat teavet kasutatava vee kareduse kohta saate oma kohalikust vee-ettevõttest.

Ei soovitata kasutada klooripõhiseid valgendeid, kuna need võivad kahjustada küttekeha.

Ärge pange kõvaks läinud pesuainepalli pesuvahendi dosaatorisse, kuna need võivad ummistada pesumasina torustiku.

Kui kasutate tiheda konsistentsiga vedelat loputusvahendit, soovitame seda eelnevalt veega lahjendada, et vältida dosaatori kanalite ummistumist.

Vedelad pesuvahendid on ette nähtud ainult põhipesuks ilma eelpesuta.

Suurem tsentrifuugimise kiirus jätab pesusse vähem niiskust. Seetõttu kuivab pesu trummelkuivatis kiiremini ja nii säästate energiat.

Vee karedus	Kareduse skaala			
	°dH (°N)	m mol/l	°fH (°F)	p.p.m.
1 – pehme	< 8,4	< 1,5	< 15	< 150
2 - normaalne	8,4–14	1,5–2,5	15–25	150–250
3 – kare	> 14	> 2,5	> 25	> 250



TEAVE!

Täpsemat teavet kasutatava vee kareduse kohta saate oma kohalikust vee-ettevõttest.

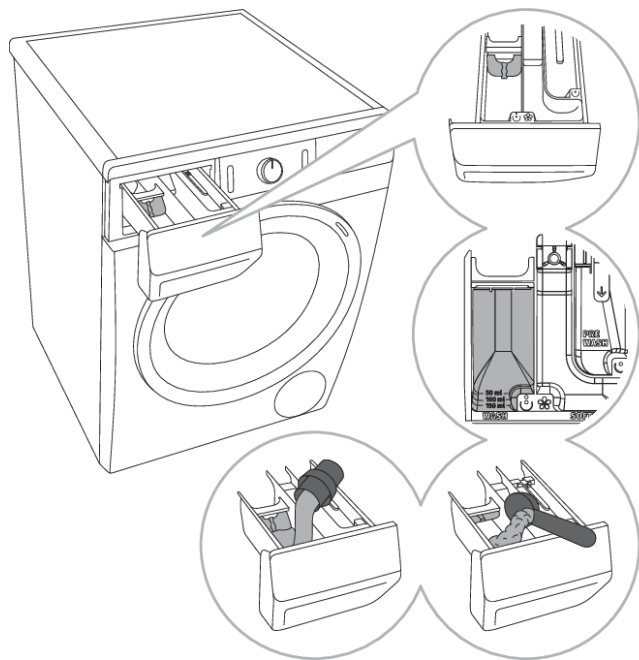

1 Pesumasinal on eraldaja/jaotur, mis võimaldab pesuvedelikku peamisse pesuseksiooni

lisada ☺ (vasakpoolne seksioon).

2 Pesupulbri ja -vedeliku taseme näidik.

3 Pesupulbri kasutamisel tuleks eraldaja/jaoturi klapp üles tõsta.

4 Vedela pesuaine kasutamisel tuleks eraldaja/jaoturi klapp alla lasta.

Pesuvahendi dosaatori seksioonide sümbolid

☺	eelpesu
☺	põhipesu
☼	pehmemamine

💡 TEAVE!

Soovitame pesupulbri lisada vahetult enne pesutsükli. Kui lisate selle varem, siis veenduge enne lisamist, et dosaatori pesupulbri seksioon oleks täiesti kuiv. Vastasel juhul võib pulber enne pesemist klompi tõmbuda.

💡 TEAVE!

Valage pehmemaja dosaatori seksiooni sümboliga ☼. Järgige pakendil olevaid soovitusi.

💡 TEAVE!

Ärge lisage pehmemajat rohkem kui seksioonis näidatud maksimaalse taseme märgini. Vastasel juhul lisatakse pehmemajat pesule liiga vara, mis muudab pesemistulemuse halvemaks.

TOOTEKIRJELDUS

TOOTEKIRJELDUS vastavalt ELI määrusele nr 2019/2014

(vastavalt mudelile)

Tarnija nimi või kaubamärk:				
Tarnija aadress ^(b):				
Mudelitähis:				
Toote üldnäitajad:				
Näitaja	Väärtus	Näitaja	Väärtus	
Nimitäitekogus ^(a) (kg)	x,x	Mõõtmed (cm)	Kõrgus	x
			Laius	x
			Sügavus	x
EEI _W ^(a)	x,x	Energiatõhususe klass ^(a)	[A/B/C/D/E/F/G] ^(c)	
Pesemistõhususe indeks ^(a)	x,xxx	Loputamistõhusus (g/kg) ^(a)	x,x	
Energiatarbimine (kWh tsükli kohta) programmiga »eco 40-60«. Seadme tegelik energiatarbimine oleneb selle kasutusviisist.	x,xxx	Veetarbimine (l tsükli kohta) prog rammiga »eco 40-60«. Seadme tegelik veetarbimine oleneb selle kasutusviisist ja vee karedusest.	x	
Kõrgeim temperatuur töödeldavas pesus ^(a) (°C)	Nimitäitekogus	x	Jääknisikesisisaldus ^(a) (%)	x,x
	Pool	x		
	Veerand	x		
Tsentrifuugimiskiirus ^(a) (p/min)	Nimitäitekogus	x	Tsentrifuugimistõhususe klass ^(a)	[A/B/C/D/E/F/G] ^(c)
	Pool	x		
	Veerand	x		
Programmi kestus ^(a) (h:min)	Nimitäitekogus	x:xx	Tüüp	[sisseehitatud/eraldiseisev]
	Pool	x:xx		
	Veerand	x:xx		
Õhus leviv müra tsentrifuugimisfaasis ^(a) (dB(A) nulltaseme 1 pW suhtes)	x	Õhus leviva müra klass ^(a) (ftsentrifuugimisfaasis)	[A/B/C/D] ^(c)	
Väljalülitatud seisund (W)	x,xx	Ooteseisund (W)	x,xx	
Zviitkävitus (W) (kui on asjakohane)	x,xx	Võrguühendusega ooteseisund (W) (kui on asjakohane)	x,xx	
Tarnija pakutava garantii miinimumkestus ^(b):				
See toode on ette nähtud hõbedaioonide vabasta miseks pesemistsükli			[JAH/EI]	

Lisateave:

Link tootja veebisaidile, kus on esitatud komisjoni määruse (EL) 2019/2023 ^(a) ^(b) II lisa punkti 9 kohane teave:

^(a) Programmi »eco 40-60« korral.

^(b) Nende elementide muudatusi ei käsitata määruse (EL) 2017/1369 artikli 4 lõike 4 kohaldamisel asjakohastena.

^(c) Kui toodete andmebaas tekitab selle lahtri lõpliku sisu automaatselt, ei pea tarnija neid andmeid sisestama.

Madala energiatarbega ooterežiim

Kui Te ei kasuta ühtegi programme ega vali ühtegi seadet pärast pesumasina sisselülitamist (**SISSE/VÄLJA** nupp (1)), lülitatakse näidik 5 minuti pärast välja ning see lülitub elektri säästmiseks ooterežiimi.

Näidik läheb uuesti aktiivseks, kui pöörate programmivalija nuppu (2) või vajutate **SISSE/VÄLJA** nuppu (1). Kui Te ei tee midagi 5 minutit pärast programmi lõppu, lülitatakse näidik elektri säästmiseks välja.

P_o = kaalutud elektritarbimine väljalülitatud olekus [W]	< 0,5
P_I = kaalutud elektritarbimine ooterežiimis [W]	< 0,5
T_I = ooteaeg [min]	5,00

KASUTUSEST KÕRVALDAMINE



Pakendid on valmistatud keskkonnasõbralikest materjalidest, mida saab ringlusse võtta või utiliseerida ilma keskkonda kahjustamata. Selleks on kõik pakendid vastavalt märgistatud.

Sümbol tootel või selle pakendil tähistab, et seda toodet ei tohi ära visata olmeprügi hulka. See tuleb üle anda vastavasse elektri- ja elektroonikaseadmete kogumispunkti.

Kui **utiliseerite** seadet selle eluea lõpus, siis eemaldage kõik toitejuhtmed ja rikkuge ukسلukk, et vältida ukse lukustumist või kinni kiilumist (laste ohutus).

Kandes hoolt selle seadme korrektse **kasutusest kõrvaldamise** eest, aitate ära hoida võimalikke negatiivseid tagajärgi keskkonnale ja inimeste tervisele, mida võib põhjustada selle seadme vale jäätmekäitlus. Selle seadme utiliseerimise kohta täpsema informatsiooni saamiseks palun võtke ühendust oma kohaliku omavalitsusega, majapidamisjäätmete kogumise teenistusega või kauplusega, kust te seadme soetasite.

gorenje

GORENJE gospodinjski aparati, d.o.o. Address: Partizanska 12, 3320 Velenje, Slovenia
Telefon: +386 (0)3 899 10 00 Faks: +386 (0)3 899 28 00 www.gorenje.com



856489-a1



Me jätame endale õiguse teha kasutusjuhendis mistahes muudatusi.