

gorenje

SL

SI

PODROBNA NAVODILA ZA UPORABO PRALNEGA STROJA

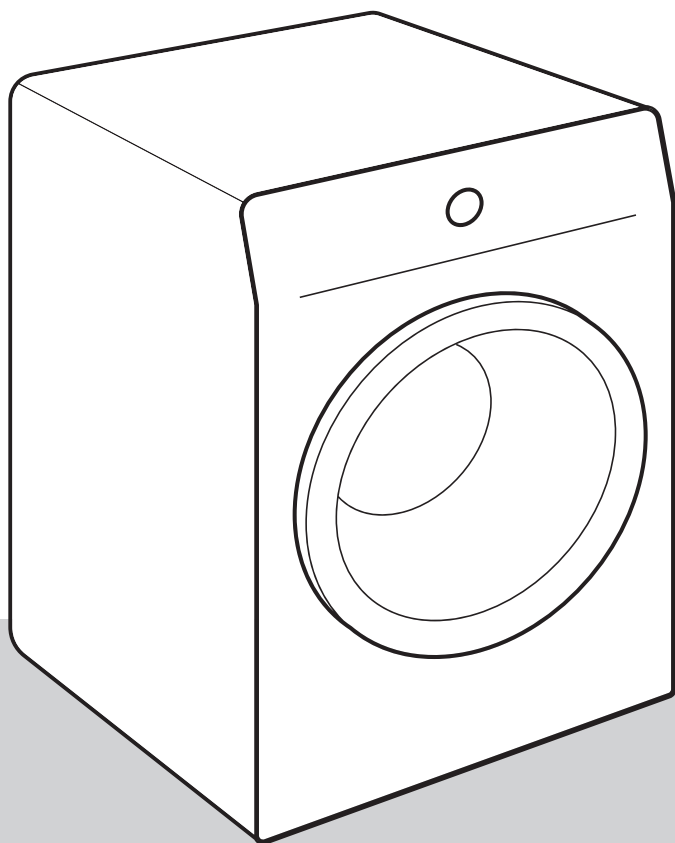

Življenje dandanes je zapleteno. Poskrbimo, da bo nega perila preprosta! Vaš novi pralni stroj vam bo z inovativno tehnologijo in zadnjimi dosežki na področju nege perila pomagal pri poenostavljanju vaših vsakodnevnih gospodinjskih opravil.

Najnovejša tehnologija, ki smo jo uporabili v pralnem stroju, zagotavlja najnežnejšo nego vsakega oblačila s kar najmanj gubami. Hkrati bo vaš pralni stroj prijazen tudi do okolja, saj je pri rabi električne energije, vode in detergenta najbolj ekonomičen.

Ta pralni stroj je namenjen izključno uporabi v gospodinjstvu. Prosimo, ne uporabljajte ga za perilo z oznako, ki ni primerno za pranje v pralnem stroju.

V navodilu boste opazili simbole, ki pomenijo sledeče:



INFORMACIJA!

Informacija, nasvet, namig ali priporočilo



OPOZORILO!

Opozorilo za nevarnost



ELEKTRIČNI UDAR!

Opozorilo za nevarnost električnega udara



VROČA POVRŠINA!

Opozorilo za nevarnost vroče površine



NEVARNOST POŽARA!

Opozorilo za požarno nevarnost



Pomembno je, da navodilo pozorno preberete.

Kazalo

VARNOSTNA OPOZORILA	5
Varnost otrok	8
Nevarnost vroče površine	9
OPIS PRALNEGA STROJA	10
Tehnični podatki	11
Upravljalna enota	12
POSTAVITEV IN PRIKLJUČITEV	13
Odstranitev transportnih varoval	13
Premikanje in ponoven transport	14
Izbira prostora	14
Nastavitev nogic pralnega stroja	14
Postavitev pralnega stroja	15
Priključitev na dovod vode	17
Namestitev cevi za odvod vode	18
Priključitev na električno omrežje	19
PRED PRVO UPORABO	20
KORAKI PRANJA (1–6)	21
1. Korak: Upoštevajte etikete na perilu	21
2. Korak: Priprava na pranje perila	22
Vklop pralnega stroja	22
Polnjenje pralnega stroja	23
3. Korak: Izbira pralnega programa	24
Tabela programov	25
Optimiranje časa med programom	27
4. Korak: Izbira dodatnih funkcij	28
5. Korak: Zagon pralnega programa	32
6. Korak: Konec pralnega programa	32
PREKINITVE IN SPREMINJANJE PROGRAMA	33
Lastna (fizična) prekinitve	33
Osebnne nastavitve	33
AdaptTech	33
Meni osebnih nastavitvev	33
Tipka Pavza	33
Dodajanje/jemanje perila med delovanjem pralnega stroja	34
Motnje	34
Izpad napajanja (električne energije)	34
Odpiranje vrat (začasna ustavitev/trajna prekinitve/sprememba programa)	34
Pregled števila izvedenih pralnih ciklov	35
ČIŠČENJE IN VZDRŽEVANJE	36
Čiščenje dozirne posode	36
Čiščenje mrežice dovodne cevi, ohišja dozirne posode in gumijastega tesnila vrat	37
Čiščenje filtra črpalke	38
Čiščenje zunanosti pralnega stroja	39
REŠEVANJE TEŽAV	40
Kaj storiti ...?	40

Tabela motenj in napak	40
Servisiranje	45
NASVETI ZA PRANJE IN VARČNO UPORABO PRALNEGA STROJA	46
INFORMACIJSKI LIST	48
Stanje nizke pripravljenosti	49
ODSTRANITEV	50

VARNOSTNA OPOZORILA



Pred uporabo pralnega stroja obvezno preberite navodila za uporabo.

Prosimo, da ne uporabljate pralnega stroja, če pred tem niste prebrali in razumeli navodil za uporabo.

Navodilo za uporabo pralnega stroja je prilagojeno različnim tipom/modelom pralnih strojev, zato so lahko opisane tudi nastavitve in oprema, ki jih vaš pralni stroj nima.

Neupoštevanje navodil za uporabo oziroma napačna uporaba pralnega stroja lahko vodi do poškodb perila, pralnega stroja ali uporabnika. Navodila za uporabo imejte shranjena v bližini pralnega stroja.

Ta aparat je namenjen uporabi v gospodinjstvu in v podobnih aplikacijah, kot so:

- kuhinjski prostori za osebje v trgovinah, pisarne in druga delovna okolja;
- kmečke hiše;
- uporaba s strani strank v hotelih, motelih in drugih bivalnih okoljih;
- v prenočiščih z zajtrkom.

Pralni stroj ni namenjen za uporabo s strani oseb (tudi otrok), ki so telesno ali duševno prizadete ali jim manjka izkušenj in znanja. Te osebe morajo dobiti navodila o uporabi pralnega stroja od osebe, odgovorne za njihovo varnost.

⚠ OPOZORILO!
Pralni stroj lahko uporabljamo samo s priloženo priključno vrvico.

⚠ ELEKTRIČNI UDAR!
Poškodovano priključno vrvico lahko zamenja samo proizvajalec, serviser ali pooblaščen oseba, da se s tem izognete nevarnosti.

⚠ OPOZORILO!
Pralnega stroja ni dovoljeno priključiti na električno omrežje preko zunanje stikalne naprave npr. programske ure ali priklopiti na omrežje, ki ga dobavitelj električne energije redno vklaplja in izklaplja.

Navodilo za uporabo si lahko ogledate na naši spletni strani www.gorenje.com.

Upoštevajte navodila za pravilno namestitev pralnega stroja Gorenje in priključitev na vodovodno in električno omrežje (glejte poglavje »POSTAVITEV IN PRIKLJUČITEV«).

Priključitev na vodovodno in električno omrežje mora opraviti usposobljen strokovnjak.

Popravila in vzdrževanje, ki se nanašajo na varnost ali zmogljivost, morajo izvesti usposobljeni strokovnjaki.

Pralnega stroja ne postavite v prostor, kjer lahko temperatura pade pod 5°C, saj se lahko deli pralnega stroja ob zamrznitvi vode poškodujejo.

Prezračevalnih odprtih na dnu pralnega stroja ne sme ovirati preproga.

Pri priključitvi pralnega stroja na vodovodno omrežje obvezno uporabite priloženo dovodno cev in tesnila. Tlak vode mora biti med 0,05 in 0,8 MPa (0,5–8 bar).

Za priključitev pralnega stroja na vodovod morate uporabiti novo priključno cev; stare priključne cevi ne smete ponovno uporabiti.

Konec odvodne cevi ne sme segati v odtekajočo vodo.

Vrata pred začetkom pranja pritisnite na označenem mestu, da se zaskočijo. Med delovanjem pralnega programa vrat ni mogoče odpreti.

Priporočamo, da pred prvim pranjem odstranite morebitne nečistoče iz bobna pralnega stroja z uporabo programa Cotton 90°C (Bombaž 90°C) (glejte TABELO PROGRAMOV).

Po končanem pranju zaprite vodovodno pipo in izvlecite vtikač pralnega stroja iz zidne vtičnice.

Pralni stroj uporabljajte samo za pranje, kot je opisano v navodilih. Ni namenjen za suho pranje.

Med pralnim programom se ne sproščajo srebrovi ioni.

Uporabljajte le sredstva za strojno pranje in nego perila. Za morebitne poškodbe ter obarvanje tesnil in plastičnih delov, ki so posledica nepravilne uporabe sredstev za beljenje in barvanje perila, ne odgovarjamo.

Pri odstranjevanju oblog vodnega kamna uporabljajte sredstva, ki imajo dodano sredstvo za zaščito pred korozijo. Upoštevajte navodila proizvajalca. Odstranjevanje oblog vodnega kamna zaključite z večkratnim izpiranjem ali z zagonom Drum clean (Samočistilnega programa), da odstranite vse ostanke kislin (npr. kisa, ...).

 **NEVARNOST POŽARA!**

Ne uporabljajte čistilnih sredstev, ki vsebujejo topila, saj obstaja možnost tvorjenja (nastajanja) strupenih plinov, poškodb pralnega stroja ter nevarnost vžiga in eksplozije.

Varnost otrok

 **OPOZORILO!**

Otrokom, starim manj kot tri leta, ne dovolite v bližino aparata, razen če so ves čas pod nadzorom.

Ne dovolite otrokom, da bi se igrali s sušilnim strojem.

Pralno in mehčalno sredstvo hranite izven dosega otrok.

Vklopite Otroško zaščito. Glejte poglavje »4. KORAK: IZBIRA NASTAVITEV/Otroška zaščita«.

Preden zaprete vrata pralnega stroja in zaženete program, se prepričajte, da v bobnu ni ničesar razen perila (npr. če bi otrok zlezal v boben pralnega stroja in od znotraj zaprl vrata).

Pralni stroj je izdelan v skladu z vsemi predpisanimi varnostnimi standardi.

Ta pralni stroj smejo uporabljati otroci starejši od 8 let, kot tudi osebe z zmanjšanimi fizičnimi, senzoričnimi ter umskimi zmogljivostmi ali pomanjkljivimi izkušnjami in znanjem, vendar samo, če pralni stroj uporabljajo pod ustreznim nadzorom, če so prejeli ustrezna navodila o varni uporabi pralnega stroja, in če so poučeni o nevarnostih neustrezne uporabe.

Poskrbite, da se otroci ne bodo igrali s pralnim strojem.

Otroci naj ne čistijo pralnega stroja ali izvajajo vzdrževalna opravila na le-tem brez ustreznega nadzora.

Nevarnost vroče površine



VROČA POVRŠINA!

Pri višjih temperaturah pranja se steklo vrat segreje. Pazite, da se ne opečete. Otroci naj se zato ne igrajo v bližini stekla vrat.

OPIS PRALNEGA STROJA

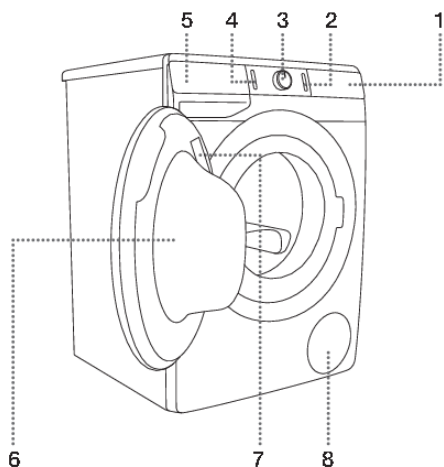

SPREDAJ

1. Upravljalna enota
2. Tipka start/pavza
3. Gumb za izbiro programa
4. Tipka za vklop/izklop
5. Dozirna posoda
6. Vrata
7. Napisna tablica
8. Filter črpalke

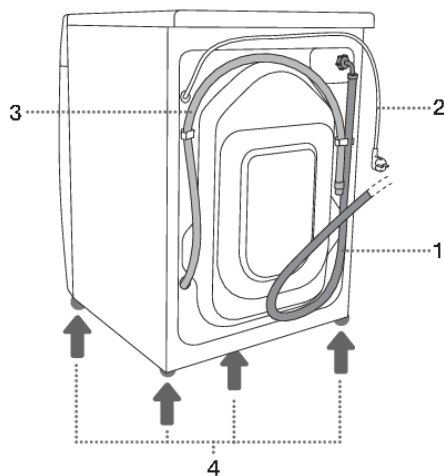

ZADAJ

1. Cev za dovod vode
2. Priključna vrvica
3. Cev za odvod vode
4. Nastavljive nogice





Tehnični podatki

(odvisno od modela)

Napisna tablica z osnovnimi podatki o pralnem stroju je nameščena na notranji strani vrat pralnega stroja (glejte poglavje »OPIS PRALNEGA STROJA«).

Maksimalna polnitev	Glejte napisno tablico		
Širina	600 mm	600 mm	600 mm
Višina	850 mm	850 mm	850 mm
Globina pralnega stroja (a)	465 mm	545 mm	610 mm
Globina pri zaprtih vratih	495 mm	577 mm	640 mm
Globina pri odprtih vratih (b)	980 mm	1062 mm	1125 mm
Teža pralnega stroja	X kg (odvisno od modela)		
Nazivna napetost	Glejte napisno tablico		
Priključna moč	Glejte napisno tablico		
Priključek	Glejte napisno tablico		
Pritisk vode	Glejte napisno tablico		
Tok	Glejte napisno tablico		
Frekvenca	Glejte napisno tablico		

Napisna tablica

 	TYPE: PS22/XXXXX MODEL: XXXXXXXXXXXXXXXX ART.No.: XXXXXX/XX Ser.No.: XXXXXXXX IPX4 XXX-XXX V ~XX Hz ⇔ XX A Pmax.: XXXX W ①②③ XXXX W ④ XXXX/min XX kg XX-XX MPa	 GORENJE gospodinjiski aparati d.o.o. Partizanska cesta 12 SI-3320 Velenje, SLOVENIA info@gorenje.com	 MADE IN SLOVENIA
	AUID: XXXXXXXXXXXXXXXXXXXXXXXXXXXXXXXXXXXX		
			

Upravljalna enota

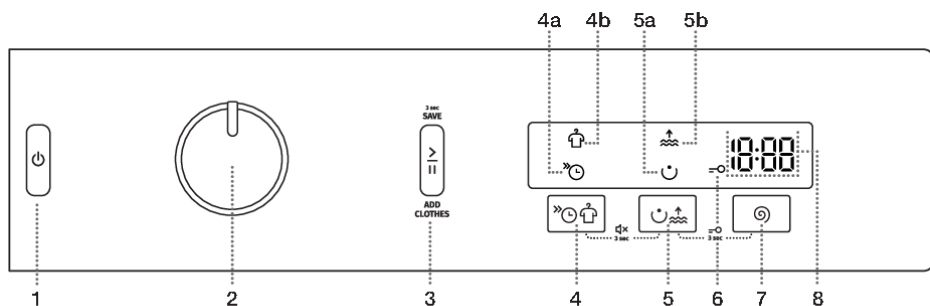

1	TIPKA ZA VKLOP/IZKLOP Za vklop in izklop pralnega stroja ter prekinitev (reset) pralnega programa.
2	GUMB ZA IZBIRO PROGRAMA
3	TIPKA START/PAVZA Za zagon in začasno prekinitev programa. Osvetlitev tipke ob izbiri programa in ob pavzi utripa, po zagonu programa sveti.
4,5	DODATNE FUNKCIJE 4a FAST (HITRO) 4b ANTI CREASE (PROTI MEČKANJU) 5a PREWASH (PREDPRANJE) 5b WATER+ (DODATNA VODA)
4+5	VKLOP/IZKLOP zvoka Pritisnite poziciji 4+5 in držite 3 sekunde.
6	Osvetlitev simbola OTROŠKE ZAŠČITE
5+7	VKLOP/IZKLOP otroške zaščite Pritisnite poziciji 5+7 in držite 3 sekunde.
7	SPIN (OBRATI CENTRIFUGE – OŽEMANJA MAX/ČRPANJE / ČRPALKA STOP) Možnost nastavitve obratov ožemanja.
8	PRIKAZOVALNIK (DISPLAY) prikazuje: <ul style="list-style-type: none"> nastavljive funkcije; čas do konca programa; informacije za uporabnika.

POSTAVITEV IN PRIKLJUČITEV

💡 INFORMACIJA!

Odstranite vso embalažo. Pri odstranitvi embalaže pazite, da se ne poškodujete in da ne poškodujete pralnega stroja z ostrim predmetom.

Odstranitev transportnih varoval

⚠ OPOZORILO!

Pred prvo uporabo pralnega stroja obvezno odstranite transportna varovala, da pri vklopu blokiranega pralnega stroja ne bi nastale poškodbe. Garancija za popravilo omenjenih poškodb ne velja!

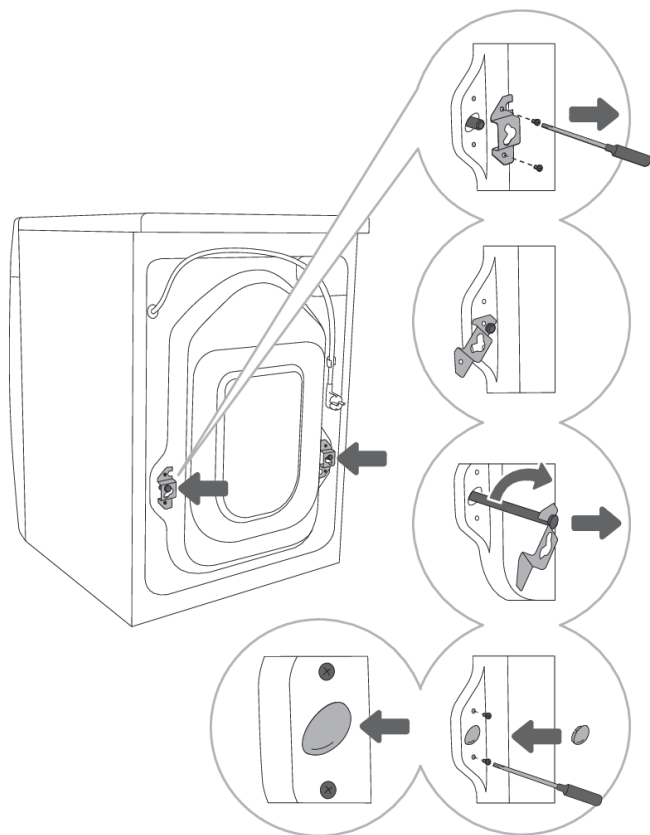

1 Odmaknite cevi in odvijte vijake na zadnji strani pralnega stroja. Snemite oba kotnika.

2 Kotnika zataknite v zarezo na blokirni palici – desnega pred tem obrnite na drugo stran.

3 S pomočjo kotnikov obrnite blokirni palici za 90° in ju izvlecite.

4 Plastična čepa vstavite v luknji, v katerih sta bili blokirni palici in privijte nazaj vijake, ki ste jih v točki 1 odvili. Plastična čepa sta priložena v vrečki seta navodil pralnega stroja.

Premikanje in ponoven transport

INFORMACIJA!

Če želite pralni stroj premikati, morate ponovno namestiti kotnika in vstaviti vsaj eno blokirno palico, da med prevozom preprečite poškodbe pralnega stroja zaradi tresenja (glejte poglavje »POSTAVITEV IN PRIKLJUČITEV/Odstranitev transportnih varoval«). Če ste kotnika in transportni palici izgubili, lahko nove naročite pri proizvajalcu.

Izbira prostora

INFORMACIJA!

Tla, na katerih stoji pralni stroj, morajo imeti betonsko podlago, biti morajo suha in čista, sicer lahko pralni stroj drsi. Očistite tudi spodnjo površino nastavljevih nog.

INFORMACIJA!

Pralni stroj mora stati ravno in stabilno na trdni podlagi.

INFORMACIJA!

V primeru postavitve pralnega stroja na dvignjeno stabilno podlago je potrebno pralni stroj dodatno zavarovati proti prevrnitvi.

Nastavitev nogic pralnega stroja

Uporabite vodno tehtnico in ključa št. 32 (pri nogicah) in 17 (pri matici). Ključa nista priložena.

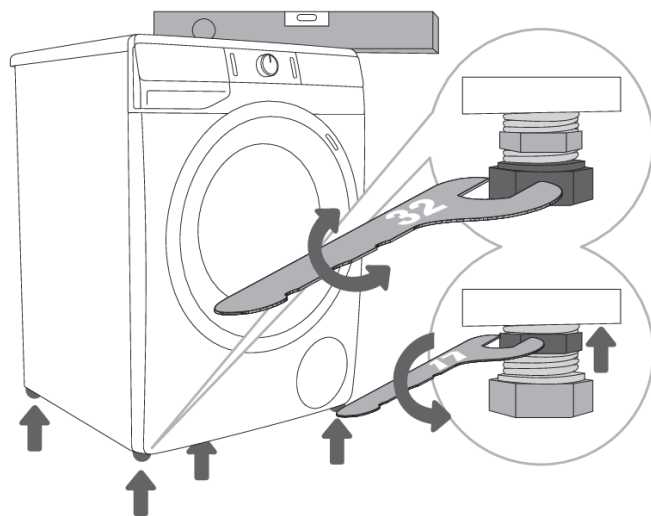

1 Pralni stroj izravnajte vzdolžno in prečno z vrtenjem nastavljevih nogic.

2 Po nastavitvi višine nogic dobro privijte varovalne matice (matice proti odvitju oziroma protimatice) s ključem številka 17 proti dnu pralnega stroja ↑ (glejte sliko).

INFORMACIJA!

Vzrok za vibracije, pomikanje pralnega stroja po prostoru in glasno delovanje je lahko nepravilna izravnava nastavljevih nogic. Nepravilna izravnava nastavljevih nogic ni predmet garancije.

INFORMACIJA!

Včasih se pri delovanju pralnega stroja pojavijo tudi nenavadni ali močnejši šumi, ki so za pralni stroj neobičajni in so največkrat posledica neustrezne postavitve.

Postavitev pralnega stroja

Če imate sušilni stroj Gorenje ustreznih (enakih) dimenzij, ga lahko namestite na pralni stroj Gorenje z obvezno uporabo vakuumskih nogic, ali ob pralni stroj (slika 1 in 3).

V primeru, da imate pralni stroj Gorenje manjših dimenzij (min. globina 545 mm), kot je sam sušilni stroj Gorenje morate dokupiti nosilec sušilnega stroja (slika 2). Obvezno uporabite vakuumске nogice, ki preprečujejo zdrs sušilnega stroja.

Dodatno opremo (nosilec sušilnega stroja (a), vakuumске nogice (b) in stensko (pritrditveno) konzolo (c) za pritrnitev v steno) lahko dokupite na servisu.

Površina na katero se lahko postavi, mora biti čista in ravna.

Pralni stroj Gorenje na katerega želite namestiti sušilni stroj Gorenje, mora zdržati težo sušilnega stroja Gorenje (glejte poglavje »OPIS SUŠILNEGA STROJA/Tehnični podatki«).

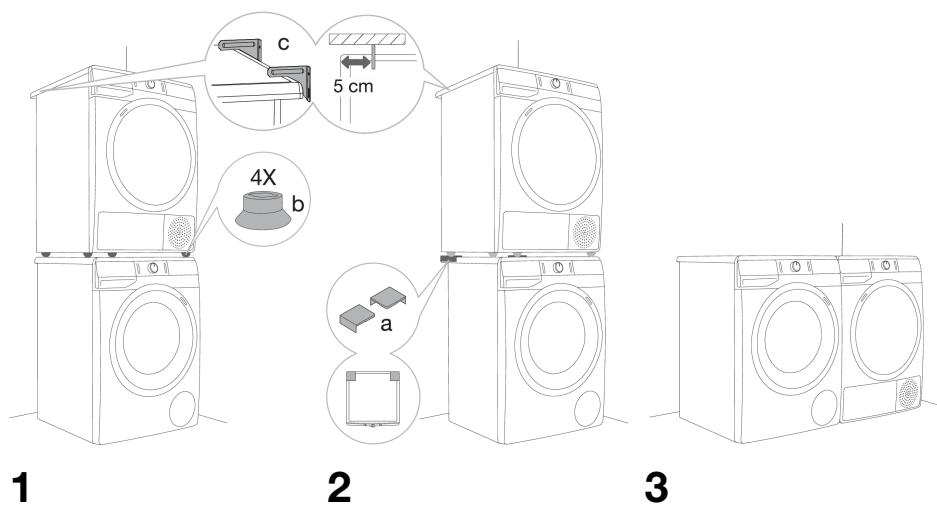

Odmiki pralnega stroja

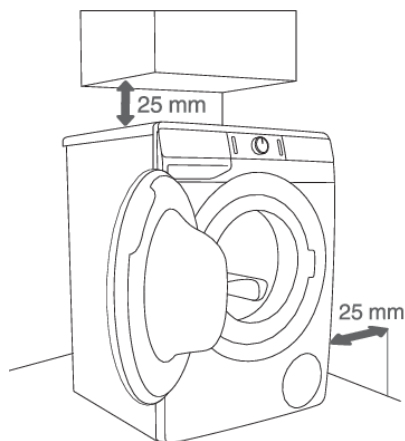

1

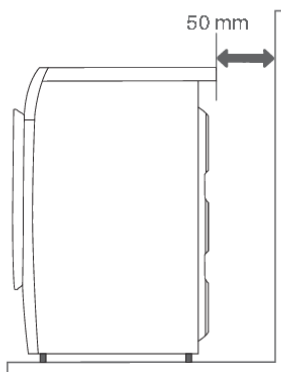

2



INFORMACIJA!

Pralni stroj se ne sme dotikati stene ali sosednjih elementov. Za optimalno delovanje pralnega stroja priporočamo upoštevanje odmikov od sten, kot je prikazano na sliki. V primeru neupoštevanja minimalnih zahtevanih odmikov ne moremo zagotoviti varnega in pravilnega delovanja pralnega stroja. Lahko pride tudi do pregrevanja (slika 1 in 2).



INFORMACIJA!

Pralnega stroja ni priporočljivo vgraditi pod pult.

Odpiranje vrat pralnega stroja (pogled od zgoraj)

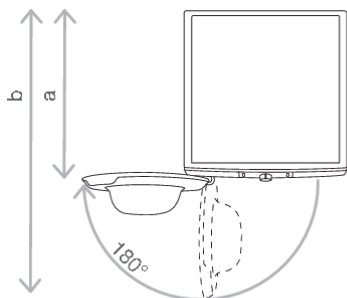

Glejte poglavje »OPIS PRALNEGA STROJA/Tehnični podatki«.

a = globina pralnega stroja

b = globina pri odprtih vratih

Priključitev na dovod vode

Cev privijte na vodovodno pipo.

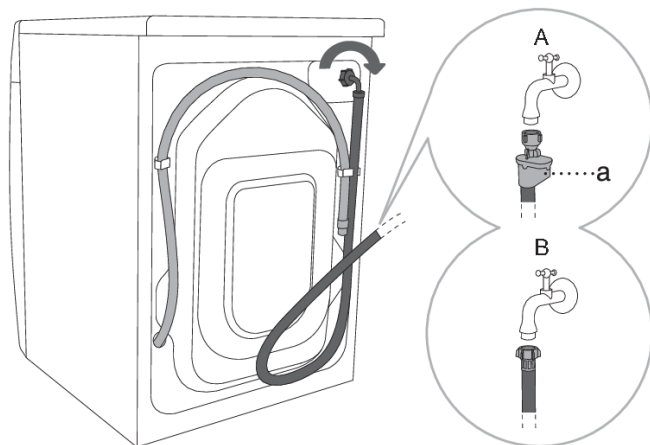

A AQUA - STOP (imajo samo nekateri modeli)
Pri poškodbi notranje cevi se vklopi zaporni sistem, ki prekine dovod vode do pralnega stroja. Okence (a) se v tem primeru obarva rdeče. Dovodno cev je potrebno zamenjati.

B NAVADEN PRIKLJUČEK

INFORMACIJA!

Za nemoteno delovanje pralnega stroja mora biti tlak vode v vodovodni napeljavi med 0,05 in 0,8 MPa (0,5–8 bar). Minimalni dinamičen tlak vode ugotovite z merjenjem količine iztočene vode.

V 30 sekundah mora iz popolnoma odprte pipe izteči 1,2 litra vode.

INFORMACIJA!

Dovodno cev je potrebno priviti z roko dovolj močno (max. 2 Nm), da cev tesni. Tesnenje cevi po privitju obvezno preverite. Uporaba klešč ali podobnega orodja pri montaži cevi ni dovoljena zaradi možnosti poškodbe navoja matice.

INFORMACIJA!

Uporabljajte samo dovodno cev, ki je priložena pralnemu stroju. Ne uporabljajte rabljenih ali drugih cevi.

INFORMACIJA!

Pri priklopu dovodne cevi bodite pozorni, da priklopite pipo tako, da bo omogočala zadosten in nemoten dotok vode.

Namestitev cevi za odvod vode

Odvodno cev namestite v umivalnik ali kopalno kad oziroma direktno v odtok (premer cevi odtoka mora biti velik minimalno 4 cm). Konec odvodne cevi je lahko največ 100 cm in najmanj 60 cm od tal. Lahko jo namestite na tri načine (A, B, C).

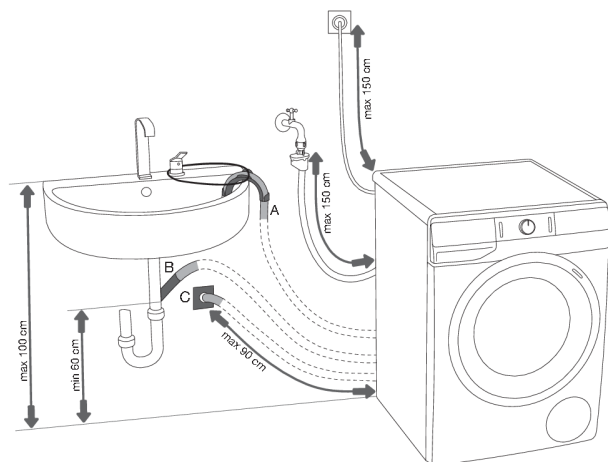

A Odvodno cev je možno namestiti v umivalnik ali kopalno kad. Z vrstico pritrdite cev skozi odprtino v kolenu, da ne zdrsne na tla.

B Odvodno cev lahko namestite direktno v odtok umivalnika.

C Odvodno cev je prav tako možno namestiti v zidni sifonski odtok, ki mora biti pravilno vgrajen, da ga je možno očistiti.

D Odvodna cev mora biti pritrjena in zataknjena za zatič na zadnji steni pralnega stroja, kot je prikazano na sliki.

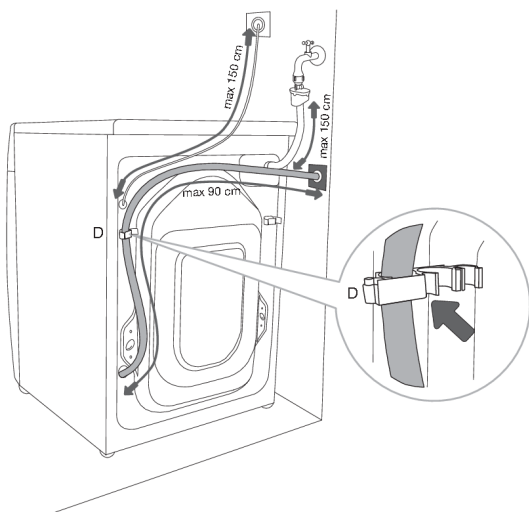

INFORMACIJA!

V primeru neupoštevanja pravilne pritrditve odvodne cevi ne moremo zagotoviti pravilnega delovanja pralnega stroja.

Priključitev na električno omrežje

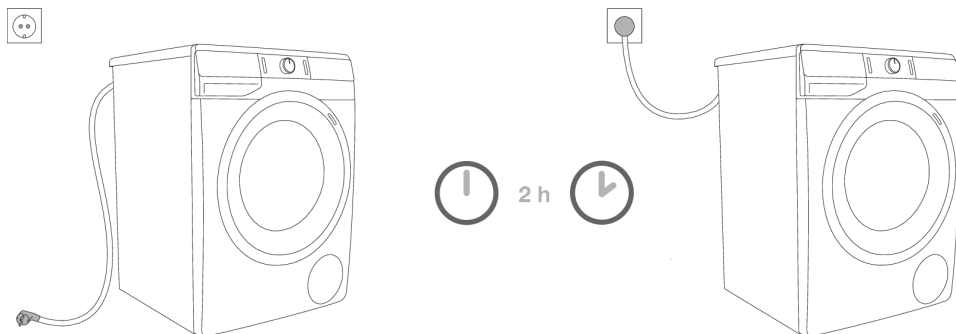

⚡ ELEKTRIČNI UDAR!
Preden priključite pralni stroj na električno omrežje, počakajte vsaj 2 uri, da se segreje na sobno temperaturo.

Pralni stroj priključite na ozemljeno električno vtičnico. Po postavitvi mora biti zidna vtičnica prosto dosegljiva in mora imeti ozemljitveni kontakt (v skladu z veljavnimi predpisi).

Podatki o vašem pralnem stroju se nahajajo na napisni tablici (glejte poglavje »OPIS PRALNEGA STROJA/Tehnični podatki«).

⚡ ELEKTRIČNI UDAR!
Priporočamo uporabo prenapetostne zaščite (overvoltage protection) za zaščito pred udarom strele.

⚠ OPOZORILO!
Pralnega stroja ni dovoljeno priključiti na električno omrežje s pomočjo podaljška.

💡 INFORMACIJA!
Ne priključite pralnega stroja v vtičnico, namenjeno brivskemu aparatu ali sušilniku za lase.

💡 INFORMACIJA!
Popravila in vzdrževanje, ki se nanašajo na varnost ali zmogljivost, morajo izvesti usposobljeni strokovnjaki.

PRED PRVO UPORABO

Prepričajte se, da je pralni stroj izključen iz električnega omrežja, nato pa odprite vrata v smeri proti sebi (sliki 1 in 2).

Pred prvo uporabo očistite boben pralnega stroja z mehko vlažno bombažno krpo in vodo ali uporabite program Cotton 90°C (Bombaž 90°C). V bobnu pralnega stroja ne sme biti perila, boben mora biti prazen (sliki 3 in 4).

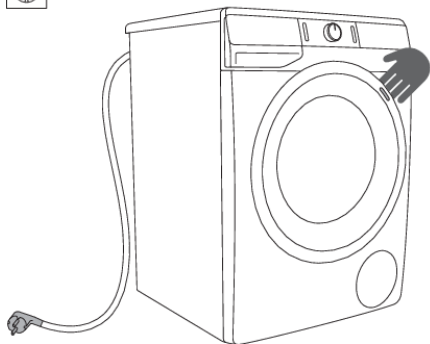

1

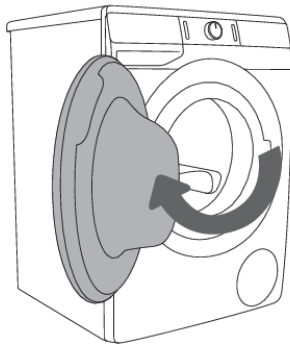

2



3

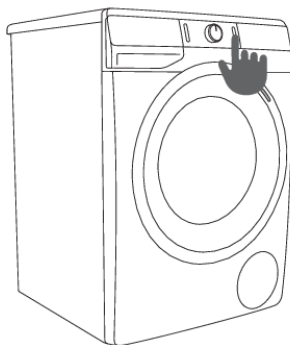

4



OPOZORILO!

Ne uporabljajte topil ali sredstev za čiščenje, ki lahko poškodujejo pralni stroj (upoštevajte priporočila in opozorila proizvajalcev čistilnih sredstev).

KORAKI PRANJA (1–6)

1. Korak: Upoštevajte etikete na perilu

Običajno pranje; Občutljivo perilo			
	Maks. pranje 95°C		Maks. pranje 40°C
			Ročno pranje
	Maks. pranje 60°C		Maks. pranje 30°C
			Pranje ni dovoljeno
Beljenje			
	Beljenje v hladni vodi		Beljenje ni dovoljeno
Kemično čiščenje			
	Kemično čiščenje z vsemi sredstvi		Petrolej R11, R113
	Kemično čiščenje v kerozinu, v čistem alkoholu in v R113		Kemično čiščenje ni dovoljeno
Likanje			
	Vroče likanje maks. 200°C		Vroče likanje maks. 110°C
	Vroče likanje maks. 150°C		Likanje ni dovoljeno
Sušenje			
	Položite na ravno podlago		Visoka temp.
	Obesite mokro		Nizka temp.
	Obesite		Sušenje v sušilnem stroju ni dovoljeno

2. Korak: Priprava na pranje perila

1. Razvrstite perilo po vrsti tkanin, barvi, stopnji umazanosti in dovoljeni temperaturi pranja (glejte TABELO PROGRAMOV).
2. Perilo, ki oddaja vlakna oziroma »mucke«, perite ločeno od ostalega perila.
3. Zaprite gumbe in zadrge, zavežite trakove ter žepe obrnite navzven, odstranite razne kovinske pripombe, ki bi lahko poškodovale perilo, notranjost pralnega stroja ali zamašile odtok.
4. Zelo občutljivo perilo in manjše kose perila dajte v namensko tekstilno vrečko. (Namensko tekstilno vrečko je možno dokupiti.)

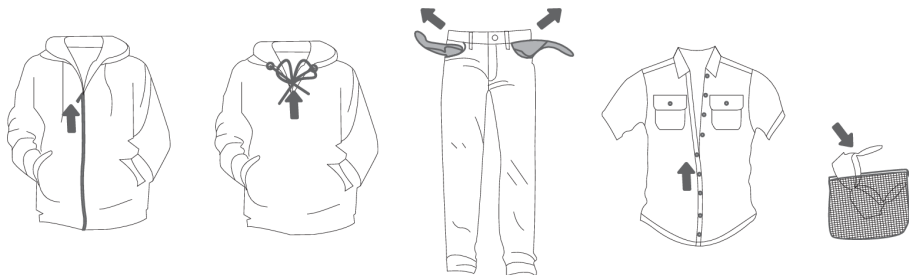

Vklop pralnega stroja

S priključno vrvico priklopite pralni stroj na električno omrežje in ga priklopite na vodovodno omrežje.

S pritiskom na tipko (1) **VKLOP/IZKLOP** se pralni stroj vklopi (slika 1 in 2).

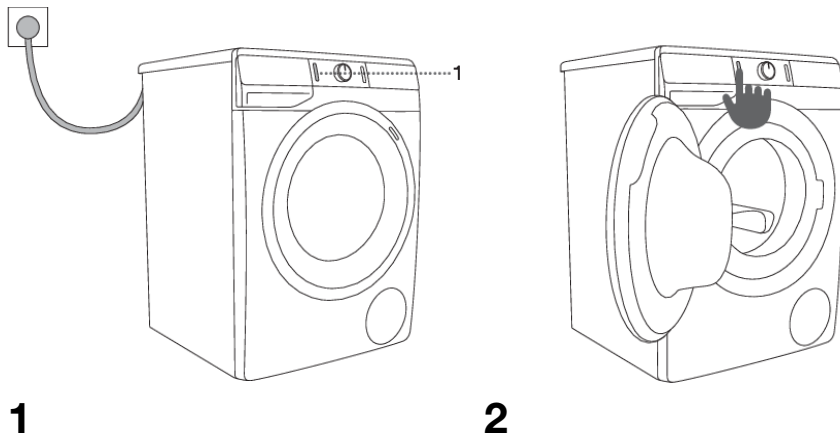

Polnjenje pralnega stroja

Odprite vrata pralnega stroja v smeri proti sebi (slika 1).

Perilo vložite v boben (pred tem se prepričajte, da je boben prazen) (slika 2).

Pazite, da med vrati in gumijastim tesnilom vrat ne ostane noben kos perila.

Zaprte vrata pralnega stroja (slika 3).

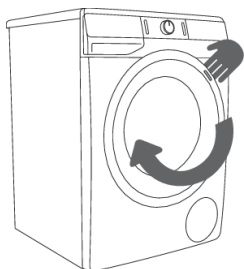

1

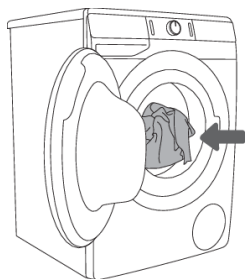

2

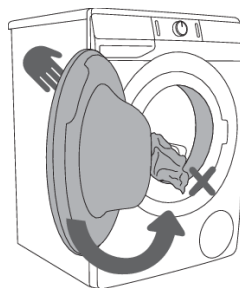

3

Ne preobremenite bobna! Glejte TABELO PROGRAMOV in upoštevajte nazivno polnitev, ki je navedena na napisni tablici.

Če bo boben pralnega stroja prepoln, bo perilo slabše oprano.

3. Korak: Izbira pralnega programa

Program izberete z vrtenjem gumba (2) za izbiro programa v levo ali desno (glede na vrsto/umazanost perila). Glejte TABELO PROGRAMOV.

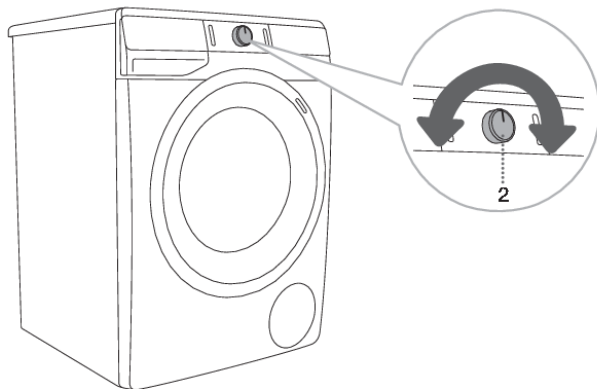













INFORMACIJA!
Gumb (2) za izbiro programa se med delovanjem ne vrti samodejno.

INFORMACIJA!
Pralni programi so celoviti programi, kjer potekajo vse faze pranja, vključno z mehčanjem in ožemanjem (to ne velja za Delne programe).

INFORMACIJA!
Delni programi so samostojni programi. Uporabite jih, če ne potrebujete celotnega pralnega programa.

Tabela programov

Program	Maks. polnitev	Maks.  ³⁾	Opis programa
 Cotton (Bombaž) 20°C–90°C	* MAX	MAX ¹⁾	Program za pranje belega in barvnega bombažnega perila, brisač, posteljnine, T-shirts, ... Temperaturo lahko izbirate, zato upoštevajte navodila na etiketi, ki so označena na oblačilih. Hitrost centrifuge lahko izberete. Čas programa in količina vode se prilagodita glede na količino perila.
 Mix (Mešano perilo/Sintetika) 30°C–40°C	3,5 kg	1200 ²⁾	Pralni program za občutljiva oblačila iz sintetičnih in mešanih vlaken ali viskoze ter za preprosto nego bombaža. Upoštevajte navodila za pranje, ki so označena na oblačilih.
Drum clean (Samočistilni program)	0 kg	-	Program se uporablja za čiščenje bobna in odstranitev ostankov pralnega sredstva in bakterij. Program izberete tako, da zavrtite gumb za izbiro programa v levo ali v desno in se postavite na pozicijo Drum clean (Samočistilni program). Drugih dodatnih funkcij ni možno izbrati. Boben mora biti prazen. Ne dodajajte pralnega in mehčalnega sredstva! Dodate lahko malo alkoholnega kisa (pribl. 2 dcl) ali sodo bikarbono (1 žlico oziroma 15 g). Priporočamo, da program uporabite vsaj enkrat mesečno.
 Spin Drain (Obrati centrifuge (ožemanja) Črpanje (Delni program))	/	MAX ¹⁾	Program se uporablja, če želite perilo samo ožeti. Če želite samo izčrpati vodo iz pralnega stroja, brez ožemanja, potem s pritiskom na pozicijo (7) SPIN  izberite  (črpanje).
 Rinse&Softening (Izpiranje&Mehčanje) (Delni program)	/	MAX ¹⁾	Za mehčanje, škrobljenje ali impregniranje opranega perila. Uporabite ga lahko tudi kot izpiranje, vendar brez dodanega sredstva za pranje in mehčanje perila. Zaključí se s končnim ožemanjem. Možno je izbrati WATER+  (DODATNA VODA) z izbiro Dodatne funkcije.
 Eco 40-60	* MAX	MAX ¹⁾	Normalno umazano bombažno perilo, ki ga lahko perete tako na 40°C kot na 60°C.
 Speed 20' (Hitro pranje 20) 30°C	2,5 kg	1000 ²⁾	Hiter pralni program za pranje perila, ki potrebuje samo osvežitev.
 Wool (Volna&Ročno pranje) 30°C	2 kg	800 ²⁾	Nežen pralni program za pranje volne, svile in oblačil, ki zahtevajo ročno pranje. Najvišja temperatura je 30°C. Ta program ima kratko centrifugiranje. Največja hitrost centrifugiranja je 800 vrt./min.

Program	Maks. polnitev	Maks. Ⓣ ³⁾	Opis programa
 Jeans 40°C	** (1/2)	800 ²⁾	Program za pranje Jeans-a pri nizki temperaturi. Zaradi višjega nivoja vode in dodatnega izpiranja, ni ostankov in sledi pralnega sredstva na Jeansu.
 Extra hygiene 60°C	* MAX	MAX ¹⁾	Pralni program za pranje bombažnih oblačil, ki so potrebna posebne nege, kot so oblačila za ljudi, ki imajo zelo občutljivo kožo in alergije. Priporočamo, da oblačila obrnete navzven, saj se tako dobro izperejo tudi kožne luske ali ostanki.
Power 59 32' 40°C	4 kg	MAX ¹⁾	Program za manjše količine manj umazanega perila. Pranje poteka z intenzivnim mencanjem in maksimalnimi možnimi vrtljaji ožemanja. Program traja 59 minut. Ob uporabi funkcije FAST (HITRO) program traja 32 minut.

* Maksimalna deklarirana polnitev (MAX) – glejte napisno tablico

** Polovična polnitev (1/2)

/ Poljubna polnitev (0 kg – MAX kg)

1) Maksimalni obrati ožemanja (MAX) – glejte napisno tablico

2) Odvisno od modela

Ⓣ³⁾ Maksimalni obrati ožemanja

INFORMACIJA!

Praškasta ali tekoča pralna sredstva dozirajte po navodilih proizvajalca, glede na temperaturo pranja, izbran program pranja, umazanost perila in trdoto vode.

Kadar pride do prekomernega penjenja v pralnem stroju oziroma do izliva pene skozi dozirno posodo, je potrebno oprano perilo temeljito izprati z večjo količino vode. Izbrati morate pralni program brez uporabe pralnega sredstva.

INFORMACIJA!

Maksimalna količina pranja v kg (za program Bombaž) je navedena na napisni tablici pralnega stroja (glejte poglavje »OPIS PRALNEGA STROJA/Tehnični podatki«).

INFORMACIJA!

Maksimalna oziroma nazivna polnitev velja za perilo pripravljeno po standardu IEC 60456.

INFORMACIJA!

Za boljši učinek pranja, priporočamo na programih za Bombaž 2/3 polnitev.

INFORMACIJA!

Zaradi nizke temperature vode, nizke omrežne napetosti in različne polnitve perila se lahko čas pranja spreminja, kar se sproti korigira na prikazovalniku (display-u).

Optimiranje časa med programom

Pralni stroj s pomočjo napredne tehnologije zazna količino polnitve v začetni fazi pranja. Po detekciji (zaznavanju) polnitve pralni stroj prilagodi čas trajanja programa.

4. Korak: Izbira dodatnih funkcij

Večina programov ima osnovne nastavitve, ki jih je možno spreminjati.

Nastavitve spremenite s pritiskom na izbrano funkcijo (pred pritiskom na tipko (3) START/PAVZA).

Funkcije, ki jih je pri izbranem pralnem programu mogoče spreminjati, so delno osvetljene.

Nekaterih nastavitvev na določenih programih ni možno izbrati, na kar vas opozori neosvetljena nastavitvev in utripajoča lučka ob pritisku (glejte TABELO FUNKCIJ).

Opisi indikatorjev funkcij pri izbranem pralnem programu:

- **osvetljene** (Osnovna/prednastavljena nastavitvev);
- **delno osvetljene** (Funkcije, ki jih je mogoče spreminjati) in
- **neosvetljene** (Funkcije, ki jih ni mogoče izbrati).

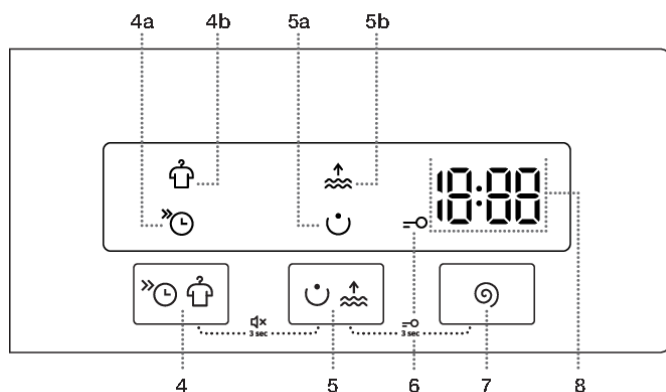

DODATNE FUNKCIJE

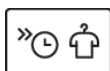

Z izmeničnim pritiskanjem na pozicijo (4) lahko izbirate med opcijama **FAST** ⏩ (HITRO) (4a) in **ANTI CREASE** 👕 (PROTI MEČKANJU) (4b).

FAST ⏩ (HITRO)

V primeru vklopa funkcije (4a) **FAST** ⏩ (HITRO), se bo pralni program izvedel s krajšim časom pranja.

Za program Bombaž priporočamo polovično polnitev.



ANTI CREASE 👕 (PROTI MEČKANJU)

Za preprečevanje mečkanja izberite funkcijo (4b) **ANTI CREASE** 👕 (PROTI MEČKANJU), kjer se bo po končanem pranju nadaljevalo nežno mescanje perila.

Uporaba te funkcije je priporočljiva za nego občutljivejšega perila.

Na prikazovalniku (display-u) (8) se izpisuje **RL**. Funkcijo je mogoče kadarkoli prekiniti s pritiskom na tipko (1) VKLOP/IZKLOP.



Z izmeničnim pritiskanjem na pozicijo (5) lahko izbirate med opcijama **PREWASH**  (PREDPRANJE) (5a) in **WATER+**  (DODATNA VODA) (5b).

PREWASH (PREDPRANJE)

Za pranje zelo umazanega perila, predvsem s površinsko trdovratno umazanijo.

INFORMACIJA!

Pri izbiri PREDPRANJA, dodajte pralno sredstvo v prekat za predpranje .

WATER+ (DODATNA VODA)

Za pranje perila z večjo količino vode na nekaterih programih.



SPIN (OBRATI CENTRIFUGE-OŽEMANJA/ČRPANJE/ČRPALKA STOP)

Za spreminjanje obratov ožemanja. Vsak program (razen program Drum clean (Samočistilni program)) ima prednastavljene obrate ožemanja, ki jih je možno spreminjati s pritiskanjem na pozicijo (7) **SPIN** (OBRATI CENTRIFUGE-OŽEMANJA/ČRPANJE/ČRPALKA STOP).

V primeru izbire Črpanja brez ožemanja se na prikazovalniku (display-u) prikaže **0**.

V primeru izbire »Črpalka stop« se na prikazovalniku (display-u) prikaže **rb**.

»Črpalko stop« **rb** vklopite, ko želite, da perilo ostane namočeno v zadnji izpiralni vodi, kar preprečuje zmečkanost, v primeru, da ga ne morete vzeti iz pralnega stroja takoj po končanem pranju. Nastavite lahko željene obrate ožemanja. Za nadaljevanje programa pritisnite tipko (3) **START/PAVZA**, ki sveti. Izvede se črpanje vode in končno ožemanje.

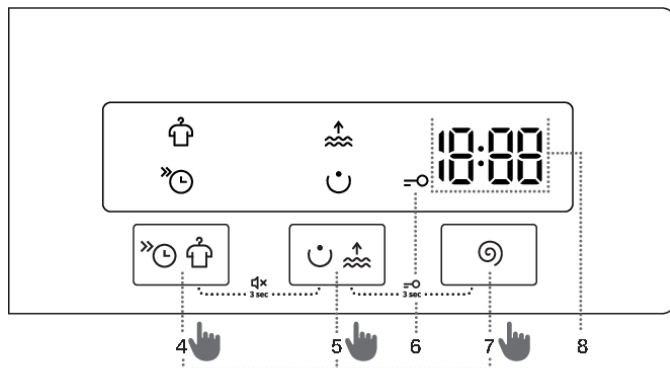

VKLOP/IZKLOP ZVOKA

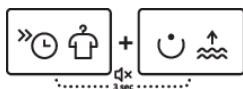

Za izklop zvoka sočasno pritisnite poziciji (4) in (5) za najmanj 3 sekunde. Za ponoven vklop zvoka držite poziciji (4) in (5) za najmanj 3 sekunde. Če zvok izklopite, ob koncu pralnega programa ni zvočnega opozorila.



OTROŠKA ZAŠČITA

Za zagotavljanje varnosti.

Vklopite jo z istočasnim pritiskom na poziciji (5) in (7) za najmanj 3 sekunde. Na prikazovalniku (display-u) se prikazuje odštevanje časa. Izbira se potrdi z zvočnim signalom in z vklopom signalne lučke (sveti simbol -o (6)).

Z enakim postopkom otroška zaščito tudi izklopite. Dokler je otroška zaščita vklopljena, ne morete spremeniti programa, nastavitve ali dodatnih funkcij.

Otroška zaščita ostane aktivna tudi po izklopu pralnega stroja. Zaradi varnostnih razlogov otroška zaščita ne preprečuje izklopa pralnega stroja s tipko (1) VKLOP/IZKLOP. Če želite izbrati nov program, morate otroško zaščito izklopiti.

💡 INFORMACIJA!

Nekaterih funkcij na določenih programih ni možno izbrati, na kar vas opozori neosvetljena nastavitev na prikazovalniku (display-u), zvočni signal in utripajoča lučka na tipki ob pritisku (glejte TABELO DODATNIH FUNKCIJ).















💡 INFORMACIJA!

Funkcije vklopite/izklopite s pritiskom na izbrano funkcijo (pred pritiskom na tipko (3) START/PAVZA). Pri izbranih funkcijah na displayu sveti indikator (lučka).

💡 INFORMACIJA!

Po izklopu pralnega stroja se vse dodatne nastavitve vrnejo na osnovne oziroma osebne nastavitve, razen nastavitve zvočnega signala.

Tabela dodatnih funkcij

Programi	 FAST	 ANTI CREASE	 PREWASH	 WATER+	 SPIN	 ČRPALKA STOP
 Cotton (Bombaž) 20°C–90°C	•	•	•	•	•	•
 Mix (Mešano perilo/Sintetika) 30°C–40°C	•	•	•	•	•	•
Drum clean (Samočistilni program)						
 Spin Drain (Obrati centrifuge (ožemanja) Črpanje) (Delni program)					•	
 Rinse&Softening (Izpiranje&Mehčanje) (Delni program)		•		•	•	•
 Eco 40-60						
 Speed 20' (Hitro pranje 20') 30°C		•			•	•
 Wool (Volna&Ročno pranje) 30°C	•	•		•	•	•
 Jeans 40°C	•	•	•	•	•	•
 Extra hygiene 60°C	•	•	•	•	•	•
Power 59 32' 40°C	•	•	•	•	•	•

- Možnost uporabe dodatnih funkcij

5. Korak: Zagon pralnega programa

Pritisnite na tipko (3) **START/PAVZA**.

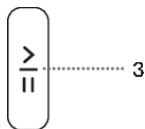

Na prikazovalniku (display-u) se prikaže **ČAS DO KONCA PROGRAMA**.

Na izbranih funkcijah svetijo simboli.

Po pritisku na tipko (3) **START/PAVZA** lahko spreminjate obrate ožemanja **SPIN** (OBRATI CENTRIFUGE-OŽEMANJA/ČRPANJE/ČRPALKA STOP), (razen pri Drum clean (Samočistilnem programu)) ter **OTROŠKO ZAŠČITO**, ostalih nastavitev pa ne.

INFORMACIJA!

Če na prikazovalniku (display-u) 3-krat utripne **ČAS DO KONCA PROGRAMA** in se izvede zvočni signal pomeni, da so vrata pralnega stroja odprta ali slabo zaprta. Vrata pralnega stroja morate zapreti in ponovno pritisniti na tipko (3) **START/PAVZA** za nadaljevanje pralnega programa.

6. Korak: Konec pralnega programa

Na konec pranja opozori zvočni signal, na prikazovalniku (display-u) se izpiše **End** (Konec) do stanja nizke pripravljenosti ali izklopa pralnega stroja. Napis **End** (Konec) se po 5-ih minutah ugasne.



1. Odprite vrata pralnega stroja.
2. Vzemite perilo iz bobna.
3. Obrišite gumijasto tesnilo vrat in steklo vrat.
4. Zaprite vrata!
5. Izklopite (zaprite) dovod vode.
6. Izklopite pralni stroj (pritisnite na tipko (1) **VKLOP/IZKLOP**).
7. Izvlecite priključno vrvico iz vtičnice.

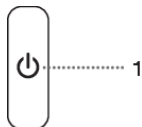

PREKINITVE IN SPREMINJANJE PROGRAMA

Lastna (fizična) prekinitev

Pralni program ustavite in prekinete tako, da pritisnete na tipko (1) VKLOP/IZKLOP. Na prikazovalniku (display-u) se izmenično prižigajo in ugašajo lučke. Istočasno pralni stroj izčrpa vodo iz bobna pralnega stroja. Po končanem črpanju vode se odklenejo vrata pralnega stroja. Če je voda v stroju vroča, jo pralni stroj samodejno ohladi in izčrpa.

Osebné nastavitve

Prvotne nastavitve vsakega pralnega programa lahko spremenite. Ko izberete pralni program in dodatne funkcije lahko takšno kombinacijo shranite s 3 sekundnim držanjem tipke (3) START/PAVZA (čas se prikaže z odštevanjem časa na prikazovalniku (display-u)). Na prikazovalniku (display-u) se izpiše **5 1**.



Pralni program je shranjen toliko časa, dokler ga ponovno ne spremenite z enakim postopkom.

V uporabniškem meniju lahko ponastavite (resetirate) tudi Osebné nastavitve na tovarniške.

AdaptTech

Ko neko nastavitve pralnega programa uporabite trikrat zaporedoma, se ta nastavitve shrani kot privzeta in se vam od sedaj naprej vedno ponudi ob izbiri tega pralnega programa – funkcija **ADAPTTECH**. Če ročno shranite nastavitve na pralnem programu, se **ADAPTTECH** na tem programu prekliče.

Meni osebnih nastavitvev

Vklopite pralni stroj s pritiskom na tipko (1) **VKLOP/IZKLOP**. Da vstopite v Meni osebnih nastavitvev, istočasno pritisnite na poziciji (4) **DODATNE FUNKCIJE** in (7) **SPIN**  (OBRATI CENTRIFUGE-OŽEMANJA/ČRPANJE/ČRPALKA STOP). Na prikazovalniku (display-u) se prižgejo lučke za **ANTI CREASE**  (PROTI MEČKANJU) in **WATER+**  (DODATNA VODA).

Na prikazovalniku (display-u) se izpiše številka 1, ki prikazuje funkcijo nastavitve. Z vrtenjem gumba (2) za izbiro programa v levo ali desno lahko izberete, katero funkcijo boste spreminjali. Številka 1 pomeni nastavitve zvoka in številka 2 pomeni ponastavitve Osebnih nastavitvev programov na tovarniške nastavitve. V kolikor v 20 sekundah ne izberete željenih nastavitvev, se program samodejno vrne v osnovni meni.

S pritiskom na poziciji za **DODATNE FUNKCIJE** potrdite zelene funkcije in nastavitve le-teh (pozicija 5), s pritiskom na pozicijo (4) pa se vrnete en korak nazaj.

Zvok ima štiri možne stopnje (številko 0 pomeni izklopljen zvok, številko 1 pomeni aktiviranje zvoka tipke, številko 2 pomeni nižjo jakost zvoka in številko 3 višjo jakost zvoka). Nastavitve zvoka izberete z vrtenjem gumba (2) za izbiro programa v levo ali desno in izberete jakost zvoka. Pri zvoku najnižja stopnja pomeni izklop zvoka.

Tipka Pavza

Pralni program lahko vedno ustavite s pritiskom na tipko (3) **START/PAVZA**. Pralni program je v **začasni prekinitvi**, ko se na prikazovalniku (display-u) prižiga in ugaša Čas do konca pranja. Če v bobnu ni vode in temperatura vode ni previsoka, se vrata po določenem času odklenejo in jih je možno odpreti. Pralni program nadaljujete s pritiskom na tipko (3) **START/PAVZA**, pred tem morate obvezno zapreti vrata.

Dodajanje/jemanje perila med delovanjem pralnega stroja

Vrata pralnega stroja je mogoče po določenem času delovanja odpreti, v kolikor sta nivo in temperatura vode pod definirano mejo.

V kolikor so izpolnjeni spodnji pogoji, se elektronska zapora vrat sprosti in vrata pralnega stroja lahko odprete, na prikazovalniku se izpiše **RdD**.

- temperatura vode v bobnu mora biti ustrezna,
- nivo vode v bobnu mora biti pod določenim nivojem.

Da lahko dodajate ali vzamete perilo iz pralnega stroja med delovanjem, sledite spodnjim korakom:

1. Pritisnite na tipko (3) **START/PAVZA**.
2. V kolikor so izpolnjeni pogoji za sprostitev elektronske zapore vrat, lahko odprete vrata pralnega stroja in dodate ali vzamete perilo iz bobna.
3. Zaprite vrata pralnega stroja!
4. Pritisnite na tipko (3) **START/PAVZA**.

Pralni program se nadaljuje.

INFORMACIJA!

Če dodajate količino perila med samim pranjem, je posledično lahko perilo manj učinkovito oprano zaradi nezaznavanja ponovne teže perila in s tem pranja perila v manjši količini vode, kar lahko povzroči tudi poškodbe perila (drgnjenje na suho). Posledično je lahko daljši tudi čas pranja.

INFORMACIJA!

Čas pranja se nadaljuje v fazi pranja, kjer je bil prekinjen pralni program.

Motnje

Pralni program se prekine, če pride do motnje.

Na to opozarjata zvočni signal (glejte TABELO MOTENJ/NAPAK) in izpis motnje na prikazovalniku (display-u) (E:XX).

Izpad napajanja (električne energije)

Pri izpadu električne energije se pralni program prekine. Pri ponovni vzpostavitvi električnega napajanja se bo program pranja nadaljeval od tam, kjer je bil prekinjen. Ob zaključku pralnega cikla se na prikazovalniku (display-u) izmenično prikazuje napis **E:nd** / **PE**. To podaja informacijo o izpadu električnega napajanja in vplivu na izvedbo pralnega programa.

Čas pranja se nadaljuje v fazi pranja, kjer je bil prekinjen pralni program.

Odpiranje vrat (začasna ustavitev/trajna prekinitev/sprememba programa)

Vrata pralnega stroja je možno odpreti, če je dovolj nizek nivo vode v pralnem stroju in če temperatura vode ni previsoka.

INFORMACIJA!

Če pralni stroj ni priključen na električno omrežje, ali je med izvedbo programa prisoten izpad električne energije, vrat stroja ni mogoče odpreti. V tem primeru je potrebno poskrbeti za ustrezno priključitev pralnega stroja oziroma poklicati serviserja.

Pregled števila izvedenih pralnih ciklov

(odvisno od modela)

Informacija o številu izvedenih pralnih ciklov se na prikazovalniku (display-u) prikaže za 3 sekunde v primeru, če izvlečete priključno vrvico iz električnega napajanja, počakate 10 sekund in nato ponovno priključite priključno vrvico na napajanje. Po 3-eh sekundah aparat preide v stanje pripravljenosti.

ČIŠČENJE IN VZDRŽEVANJE



ELEKTRIČNI UDAR!

Pred čiščenjem izklopite pralni stroj iz električnega omrežja.

Čiščenje dozirne posode



INFORMACIJA!

Dozirno posodo je potrebno očistiti vsaj dvakrat mesečno.

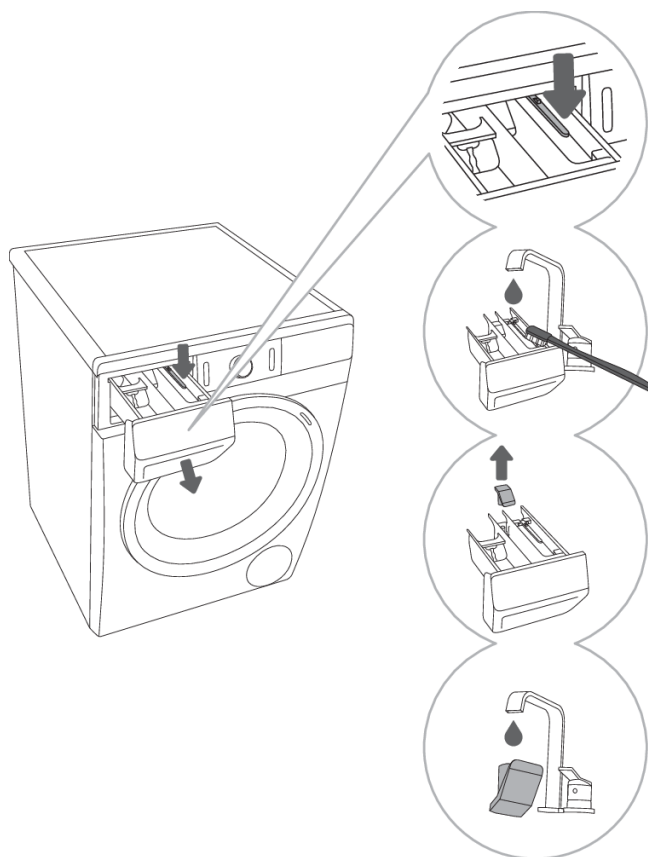

1 Dozirno posodo lahko popolnoma izvlečete iz ohišja s pritiskom na jeziček.

2 Pod tekočo vodo očistite dozirno posodo s ščetko in jo osušite. Obenem odstranite tudi morebitne ostanke pralnih sredstev z dna ohišja.

3 Po potrebi odstranite in očistite pokrovček čepa.

4 Očistite pokrovček čepa pod tekočo vodo in ga vstavite nazaj.



INFORMACIJA!

Dozirne posode ne pomivajte v pomivalnem stroju.

Čiščenje mrežice dovodne cevi, ohišja dozirne posode in gumijastega tesnila vrat

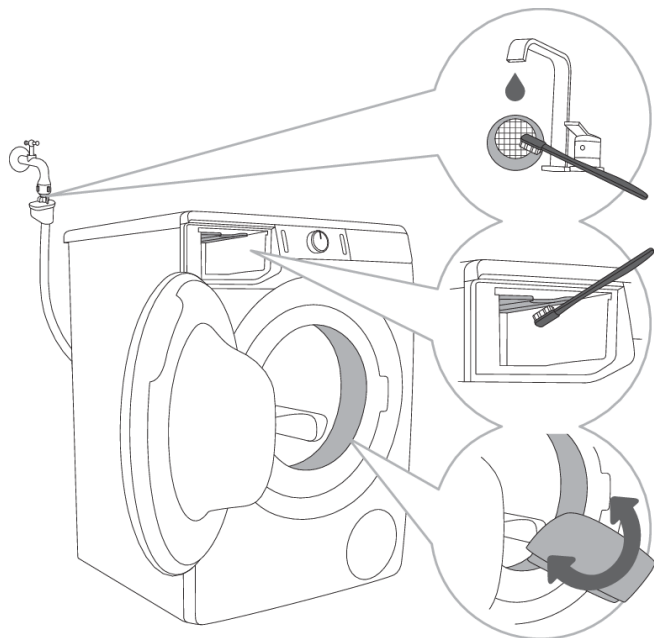

1 Mrežico v dovodni cevi večkrat očistite pod tekočo vodo.

2 Celotno izpiralno področje pralnega stroja, še zlasti šobe na zgornji strani komore za izpiranje, očistite s krtačo.

3 Po vsakem pranju obrišite gumijasto tesnilo vrat, ker mu s tem podaljšate življenjsko dobo.

Čiščenje filtra črpalke

💡 INFORMACIJA!

Pri čiščenju lahko izteče nekaj vode, zato je dobro, da prej na tla pognete vpojno krpo.

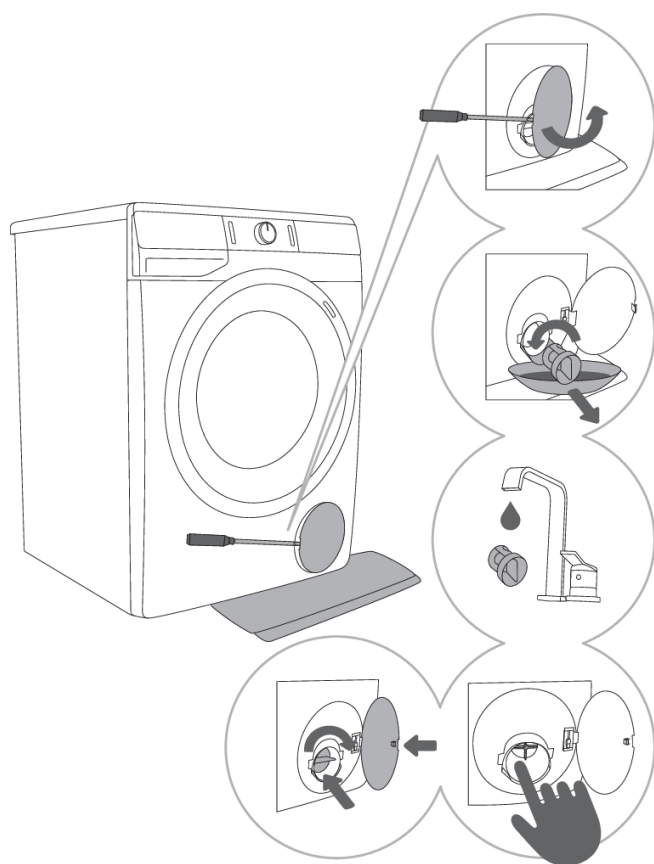

1 Pokrovček filtra črpalke odprete z uporabo orodja (ploščat izvijač ali podobna priprava).

2 Pred čiščenjem filtra črpalke izvlecite lij za izpust vode.

Filter črpalke postopoma zavrtite v nasprotni smeri urinega kazalca. Izvlecite filter črpalke da počasi izteče voda.

3 Filter črpalke očistite pod tekočo vodo.

4,5 Iz ohišja filtra in propelerja odstranite vse predmete in nečistoče. Filter črpalke vstavite nazaj, kot je prikazano na sliki, ter ga privijte v smeri urinega kazalca.

Za dobro tesnenje mora biti tesnilna površina čista.

💡 INFORMACIJA!

Filter črpalke je potrebno občasno očistiti, zlasti po pranju močno kosmatenega ali starega perila.

Čiščenje zunanosti pralnega stroja



ELEKTRIČNI UDAR!

Pralni stroj pred čiščenjem vedno izključite iz električnega omrežja.

Zunanost pralnega stroja in prikazovalnik (display) očistite z mehko vlažno bombažno krpo in vodo.



OPOZORILO!

Ne uporabljajte topil ali sredstev za čiščenje, ki lahko poškodujejo pralni stroj (upoštevajte priporočila in opozorila proizvajalcev čistilnih sredstev).



INFORMACIJA!

Pralnega stroja ne čistite s curkom vode!

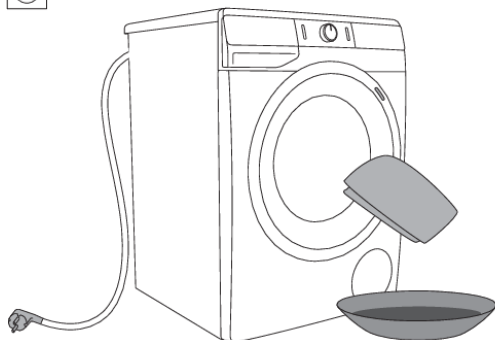

REŠEVANJE TEŽAV

Kaj storiti ...?





Pralni stroj sam kontrolira delovanje posameznih funkcij med pranjem. Če ugotovi nepravilnosti, javi napako tako, da se na prikazovalniku (display-u) izpiše (E:XX). Pralni stroj javlja napako, dokler ga ne izklopite. Zaradi motenj iz okolice (npr. električne napeljave), lahko pride do javljanja različnih napak (glejte TABELO MOTENJ/NAPAK).









V tem primeru:

- Izklopite pralni stroj, počakajte nekaj sekund.
- Vključite pralni stroj in ponovite program pranja.
- Večino motenj v delovanju lahko odpravite sami (glejte TABELO MOTENJ IN NAPAK).
- V kolikor se napaka ponovi, pokličite pooblaščen servisno enoto.
- Popravila lahko opravi le strokovno usposobljena oseba.

Tabela motenj in napak



Napake, ki se lahko prikažejo na prikazovalniku, so:

Motnja/Napaka	Izpis napake na prikazovalniku (display-u) in opis napake	Kaj storiti?
	Napačne nastavitve	Ponovno zaženite program, če se napaka ponovi, pokličite serviserja.
	Napaka zaznavanja temperature	Vstopna voda prehladna. Ponovite program pranja. Če pralni stroj ponovno sporoči to napako, pokličite serviserja.
	Napaka zapore vrat	Preverite, če so vrata pralnega stroja zaprta. Če po pritisku na tipko (3) START/PAVZA zaslišite zvočni signal, pomeni, da vrata pralnega stroja niso zaprta. Zaprite vrata pralnega stroja. Izklopite priključno vrvico iz vtičnice, nato jo ponovno vključite v vtičnico ter vklopite pralni stroj. Če se napaka ponovi, pokličite serviserja.
	Napaka doziranja vode	Preverite: <ul style="list-style-type: none">• če je ventil za vodo odprt,• če je filter na dovodni cevi za vodo čist,• če dovodna cev ni deformirana (prepognjena cev, zamašena cev, ...),• da je tlak pritiska vode v vodovodni napeljavi med 0,05 in 0,8 MPa (0,5–8 bar) in nato pritisnite tipko (3) START/PAVZA za nadaljevanje programa. Če se napaka ponovi, pokličite serviserja.



Motnja/Napaka	Izpis napake na prikazovalniku (display-u) in opis napake	Kaj storiti?
	Napaka pri gretju vode	Ponovno zaženite program, če se napaka ponovi, pokličite serviserja.
	Napaka črpanja vode	<p>Preverite:</p> <ul style="list-style-type: none"> • če je filter črpalke čist, • če odvodna cev ni zamašena, • če odtok ni zamašen, • če je odvodna cev nameščena pod maksimalno in nad minimalno višino (glejte poglavje »POSTAVITEV IN PRIKLJUČITEV/ Namestitev cevi za odvod vode«); <p>nato ponovno pritisnite tipko (3) START/PAVZA. Če se napaka ponovi pokličite serviserja.</p>
	Prekomerna uporaba detergenta	Zaradi prekomerne uporabe detergenta za pranje lahko v bobnu nastane večja količina pene. Glejte opis informacije 
	Zaznano puščanje vode v območju pralnega stroja	Izključite in ponovno vključite pralni stroj. Izvedite zunanji pregled aparata, v kolikor ne opazite točenja, lahko nadaljujete z uporabo pralnega stroja.
	Napaka zaznavanja ustreznega nivoja vode	Izključite priključno vrvico iz vtičnice, nato jo ponovno vključite v vtičnico ter vklopite pralni stroj. Odzračite aparat. To storite tako, da izvlčete in očistite filter pralnega stroja in očistite zidni sifon. Če se napaka ponovi, pokličite serviserja.
	Napaka preliva vode	V primeru, da je v bobnu voda preko določenega nivoja in na prikazovalniku (display-u) javi napako, se pralni program prekine ter izčrpa vodo iz pralnega stroja. Ponovno zaženite program, če se napaka ponovi, pokličite serviserja. V primeru, da je v bobnu voda preko določenega nivoja in na prikazovalniku (display-u) javi napako, pralni stroj pa še kar dozira vodo, zaprite dovod vode in pokličite serviserja.
	Prekomerna uporaba detergenta	Zaradi prekomerne uporabe detergenta za pranje lahko v bobnu nastane večja količina pene. Glejte opis informacije 
	Napaka krmiljenja motorja	Ročno prerazporedite perilo (zagozdeno perilo) in ponovite pralni program.

Motnja/Napaka	Izpis napake na prikazovalniku (display-u) in opis napake	Kaj storiti?
	Napaka zaklepanja vrat	Vrata so zaprta, vendar jih ni mogoče zakleniti. Izključite pralni stroj in ga ponovno vklopite ter ponovno zaženite pralni program. Če se napaka ponovi, pokličite serviserja.
	Napaka odklepanja vrat	Vrata so zaprta, vendar jih ni mogoče odkleniti. Izključite pralni stroj in ga ponovno vklopite. Če se napaka ponovi, pokličite serviserja. Za odpiranje vrat glejte poglavje »PREKINITVE IN SPREMINJANJE PROGRAMA/Odpiranje vrat (Začasna ustavitev/trajna prekinitvev/sprememba programa)«.
 	Napaka pri komunikaciji elektronik v pralnem stroju	Izklopite priključno vrvico iz vtičnice, nato jo ponovno vključite v vtičnico ter vklopite pralni stroj. Če se napaka ponovi, pokličite serviserja.
	Opozorilo sistema za zaznavanje daljšega odstopanja priključne napetosti pralnega stroja – 180 V > U > 260 V	Med izvedbo pralnega programa je bil zaznan časovno daljši padec priključne napetosti pod 180 V oziroma zaznano priključno napetost višjo od 260 V, kar vpliva na funkcionalnost pralnega stroja. Preverite omrežje električne energije v območju delovanja pralnega stroja.
	Opozorilo sistema za zaznavanje neustrezne frekvence električnega omrežja (50/60 Hz)	Ob vklopu pralnega stroja je sistem zaznal neustrezne frekvence napajalne napetosti, kar vpliva na funkcionalnost pralnega stroja. Potrebno je preveriti in odpraviti težave na električnem omrežju.

Opozorila/informacije za uporabnika, ki se lahko prikažejo na prikazovalniku (display-u) so:

Opozorilo/ Informacija	Izpis na prikazovalniku (display-u)	Vzrok, opis napake, kaj storiti?
	Izvaja se funkcija ANTI CREASE (PROTI MEČKANJU), ki ste jo vključili v sklopu pralnega programa	V kolikor želite prekiniti izvedbo funkcije ANTI CREASE (PROTI MEČKANJU) , pritisnite tipko (1) VKLOP/IZKLOP.
	Opozorilo sistema za črpanje vode Prikaz opozorila  .	Opozorilo za zmanjšan pretok vode v fazi črpanja. Preverite: <ul style="list-style-type: none"> • če je filter črpalke čist, • če odvodna cev ni zamašena, • če odtok ni zamašen,

Opozorilo/ Informacija	Izpis na prikazovalniku (display-u)	Vzrok, opis napake, kaj storiti?
		<ul style="list-style-type: none"> če je odvodna cev nameščena pod maksimalno in nad minimalno višino (glejte poglavje »POSTAVITEV IN PRIKLJUČITEV/ Namestitvev cevi za odvod vode«).
	<p>Opozorilo sistema za zagon Drum clean (Samočistilni program) Po končanem pralnem programu, se na prikazovalniku (display-u) izmenično prikazuje napis  in .</p>	<p>Priporočamo zagon Drum clean (Samočistilni program).</p>
	<p>Opozorilo sistema za zaznavanje prekomernega penjenja med izvajanjem pralnega programa</p>	<p>Kadar pride do prekomernega penjenja v pralnem stroju oziroma do izliva pene skozi dozirno posodo, je potrebno oprano perilo temeljito izprati z večjo količino vode. Izbrati morate program brez uporabe pralnega sredstva.</p> <ul style="list-style-type: none"> Priporočamo izbiro programa Rinse&Softening (Izpiranje&Mehčanje). Ustrezno zmanjšajte količino doziranega pralnega sredstva.
	<p>Opozorilo ob izpadu električne energije (»PF«/Power Fail)</p>	<p>Med izvedbo pralnega programa je sistem zaznal izpad električne energije, ki je vplival na funkcionalno izvedbo pralnega programa. Preverite omrežje električne energije v območju delovanja pralnega stroja.</p>
 	<p>Obvestilo ob izpadu električne energije (»PF/End«)</p>	<p>Ob zaključku pralnega cikla se na prikazovalniku (display-u) izmenično prikazujeta napisa  in . To podaja informacijo o izpadu električnega napajanja med ciklom pranja. Pralni program se nadaljuje tam, kjer je bil prekinjen, in se nato uspešno zaključi.</p>
	<p>Opozorilo – U:Lo (napetost pod 180 V)</p>	<p>Med izvedbo pralnega programa je bil zaznan časovno daljši padec priključne napetosti pod 180 V, kar vpliva na funkcionalnost pralnega stroja. Preverite omrežje električne energije v območju delovanja pralnega stroja.</p>
	<p>Neodzivnost vključenega prikazovalnika (display-a) in vseh tipk</p>	<p>Izklopite priključno vrstico iz vtičnice, preverite ustrezno priključno napetost pralnega stroja (220–240 V), nato jo ponovno vključite v vtičnico ter vklopite pralni stroj.</p>

Opozorilo/ Informacija	Izpis na prikazovalniku (display-u)	Vzrok, opis napake, kaj storiti?
	Opozorilo – U:Hi (napetost nad 260 V)	Med izvedbo pralnega programa je bil zaznan prekomerni dvig priključne napetosti nad 260 V, kar vpliva na funkcionalnost pralnega stroja. Preverite omrežje električne energije v območju delovanja pralnega stroja.
	Pralni stroj v čakanju za nadaljevanje pralnega programa Na prikazovalniku (display-u) se prižiga in ugaša Čas do konca pranja.	Za nadaljevanje pralnega programa pritisnite tipko (3) START/PAVZA .
	Priprava na odklepanje vrat Na prikazovalniku (display-u) se izmenično prižigajo in ugašajo lučke.	Počakajte, da je proces zaključen. Če po koncu procesa ni izpisa napake, lahko zaženete nov program. Potrebno je črpanje vode. Počakajte, da se vrata odklenejo.



INFORMACIJA!

Hrup in vibracije – preverite, če so nogice pravilno izravnane in dobro prite varovalne matice.

V primeru, da je v bobnu pralnega stroja perilo neenakomerno razporejeno ali da se tvorijo kepe oblačil, to lahko povzroča težave, kot so vibracije in hrupno delovanje pralnega stroja. Pralni stroj to zazna, zaradi česar se vklopi UKS* (* sistem neravnovesja).

Manjše polnitve perila (npr. ena brisača, ena jopica, kopalni plašč, itd.) ali materiale s posebnimi geometrijskimi lastnostmi, je praktično nemogoče enakomerno razporediti po obodu bobna pralnega stroja (npr. copati, veliki kosi, itd.). Zaradi tega se izvede večje število poizkusov ponovne razporeditve perila. To posledično privede do podaljševanja pralnega programa. V ekstremnih primerih se lahko zaradi neugodnih pogojev program zaključi brez ožemanja.

UKS* (* sistem neravnovesja) omogoča stabilno delovanje in daljšo življenjsko dobo pralnega stroja.

Če motnje kljub upoštevanju zgornjih nasvetov niste uspeli odpraviti, pokličite pooblaščen servis.

Servisiranje

Pred klicem v servisno službo

Ko se obrnete na servisno službo, morate poznati tip (1), šifro pralnega stroja (2), oznako modela (3) in serijsko številko (4) pralnega stroja.

Tip, šifro pralnega stroja, oznako modela in serijsko številko najdete na napisni (tipski) ploščici na notranji strani vrat pralnega stroja.

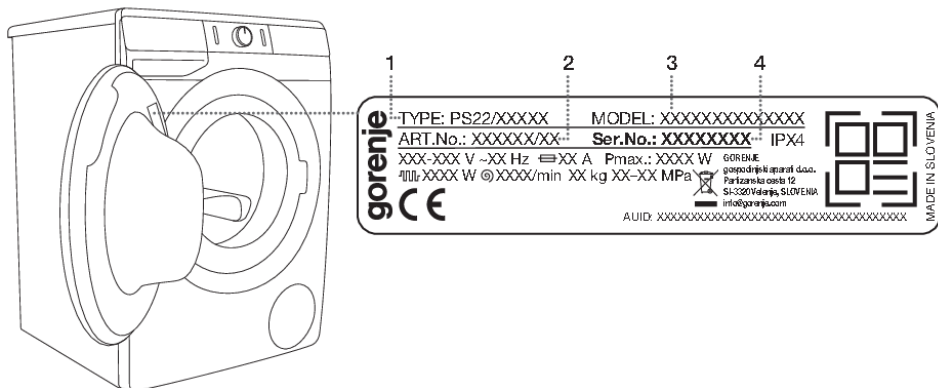

⚠ OPOZORILO!

V primeru okvare uporabljajte le odobrene nadomestne dele pooblaščenih proizvajalcev.

⚠ OPOZORILO!

Odprava okvare oziroma reklamacije, ki je nastala zaradi nepravilne priključitve ali uporabe pralnega stroja, ni predmet garancije. Stroške popravila krije uporabnik sam.

💡 INFORMACIJA!

Garancija ne zajema potrošnega materiala, manjših odstopanj v barvi, povečanja glasnosti, ki je posledica staranja in ne vpliva na funkcionalnost pralnega stroja, in estetskih napak na sestavnih delih, ki ne vplivajo na funkcionalnost in varnost pralnega stroja.

💡 INFORMACIJA!

Garancija ne zajema napak, ki so posledica motenj iz okolice (udar strele, električne napeljave, naravne nesreče, ...).

Dodatno opremo in pripomočke za vzdrževanje, si lahko ogledate na naši spletni strani: www.gorenje.com

NASVETI ZA PRANJE IN VARČNO UPORABO PRALNEGA STROJA

Novo barvaste tekstilne izdelke prvič operite ločeno od ostalega perila.

Močno umazano perilo perite v manjši količini in dozirajte več praškastega pralnega sredstva oziroma uporabite program predpranja.

Trdovratne madeže pred pranjem namažite s posebnim sredstvom za odstranjevanje madežev.

Pri malo umazanem perilu priporočamo izbiro programa brez predpranja, uporabo krajših programov (npr. FAST) in izbiro nižje temperature pranja.

Ob pogostem pranju perila pri nizkih temperaturah in s tekočimi pralnimi sredstvi se lahko razvijejo klice, ki povzročajo neprijeten vonj v pralnem stroju. Za preprečevanje le-tega je priporočljivo, da občasno poženete Drum clean (Samočistilni program) (glejte TABELO PROGRAMOV.)

Priporočamo, da se izogibate pranju zelo malih količin perila zaradi varčevanja z energijo in boljših karakteristik delovanja pralnega stroja.

Zloženo perilo pred vlaganjem v boben zrahljajte.
Uporabljajte samo pralna sredstva za strojno pranje perila.

Pri trdoti vode nad 14°dH je potrebna uporaba mehčalcev vode. Poškodba grelca, ki je lahko posledica nepravilne uporabe mehčalcev vode, ni predmet garancije. Podatek o trdoti vode preverite pri vašem lokalnem distributerju vode.

Ne priporočamo uporabe belilnih sredstev na osnovi klora, ker lahko poškodujejo grelec.

V dozirno posodo ne vstavljajte praškastega pralnega sredstva v kepah, ker se lahko zamaši cev v pralnem stroju.

Pri uporabi gosto-tekočih negovalnih sredstvih priporočamo redčenje z vodo, da preprečite zamašitev odtoka iz dozirne posode.

Tekoča pralna sredstva so namenjena programom brez predpranja.

Pri višjih vrtljajih ožemanja ostane v perilu manj vlage, zato je sušenje v sušilnem stroju bolj varčno in hitrejšo.

Trdota vode	Stopnje trdote vode			
	°dH (°N)	m mol/l	°fH (°F)	p.p.m.
1 - mehka	< 8,4	< 1,5	< 15	< 150
2 - srednja	8,4–14	1,5–2,5	15–25	150–250
3 - trda	> 14	> 2,5	> 25	> 250



INFORMACIJA!

Podatek o trdoti vode preverite pri vašem lokalnem distributerju vode.

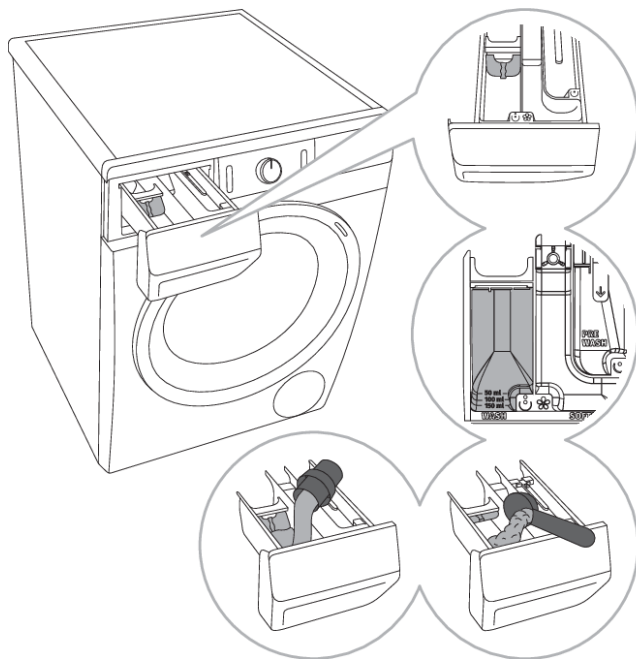

1 Pralnemu stroju je priložena zaporna ploščica, da lahko v prekat za pranje

☺ (levi prekat) nalijete tudi tekoče pralno sredstvo.

2 Kazalo nivoja praškastega in tekočega pralnega sredstva

3 Pri praškastem pralnem sredstvu morate zaporno ploščico dvigniti.

4 Pri tekočem pralnem sredstvu jo morate spustiti navzdol.

Simboli prekatov dozirne posode

☺	predpranje
☺ ☺	pranje
☼	mehčanje

💡 INFORMACIJA!

Priporočamo, da praškasto pralno sredstvo dodate tik pred pranjem. V nasprotnem primeru poskrbite, da bo dozirna posoda pred dodajanjem praškastega pralnega sredstva popolnoma suha, saj sicer obstaja možnost, da se bo praškasto pralno sredstvo pred začetkom pranja sprijelo.

💡 INFORMACIJA!

Mehčalno sredstvo dozirajte v dozirno posodo v prekat s simbolom ☼. Upoštevajte priporočila na embalaži sredstva za mehčanje.

💡 INFORMACIJA!

Prekata za mehčalno sredstvo ne napolnite nad oznako max. (najvišji označen nivo). V nasprotnem primeru bo mehčalno sredstvo prezgodaj steklo v perilo, kar poslabša učinek pranja.

INFORMACIJSKI LIST

INFORMACIJSKI LIST IZDELKA v skladu z Delegirano uredbo Komisije (EU) 2019/2014

(odvisno od modela)

Ime dobavitelja ali blagovna znamka:					
Naslov dobavitelja ^(b):					
Identifikacijska oznaka modela:					
Splošni parametri izdelka:					
Parameter	Vrednost		Parameter	Vrednost	
Nazivna zmogljivost ^(a) (kg)	x,x		Mere v cm	Višina	x
				Širina	x
				Globina	x
EEI _W ^(a)	x,x		Razred energijske učinkovitosti ^(a)	[A/B/C/D/E/F/G] ^(c)	
Indeks učinkovitosti pranja ^(a)	x,xxx		Učinkovitost izpiranja (g/kg) ^(a)	x,x	
Poraba energije v kWh na cikel na podlagi programa eco 40-60. Dejanska poraba energije je odvisna od načina uporabe aparata.	x,xxx		Poraba vode v litrih na cikel na podlagi programa eco 40-60. Dejanska poraba vode je odvisna od načina uporabe aparata in trdote vode.	x	
Najvišja temperatura v obdelanem tekstilu ^(a) (°C)	Nazivna zmogljivost	x	Vsebnost preostale vlage ^(a) (%)	x,x	
	Polovica	x			
	Četrtnina	x			
Hitrost ožemanja ^(a) (vrt./min.)	Nazivna zmogljivost	x	Razred učinkovitosti ožemanja ^(a)	[A/B/C/D/E/F/G] ^(c)	
	Polovica	x			
	Četrtnina	x			
Trajanje programa ^(a) (h:min)	Nazivna zmogljivost	x:xx	Vrsta	[vgradni/samostoječi]	
	Polovica	x:xx			
	Četrtnina	x:xx			
Emisije akustičnega hrupa, ki se prenaša po zraku, v fazi ožemanja ^(a) (dB(A) glede na 1 pW)	x		Razred emisij akustičnega hrupa, ki se prenaša po zraku ^(a) (faza ožemanja)	[A/B/C/D] ^(c)	
Stanje izključenosti (W)	x,xx		Stanje pripravljenosti (W)	x,xx	
Zamik vklopa (W) (če je na voljo)	x,xx		Omrežno stanje pripravljenosti (W) (če je na voljo)	x,xx	
Minimalno trajanje garancije za aparat, ki jo ponuja dobavitelj ^(b):					

Ta izdelek je zasnovan tako, da med ciklom pranja sprošča srebrove ione

[DA/NE]

Dodatne informacije:

Povezava do spletnega mesta dobavitelja, kjer so na voljo informacije iz točke 9 Priloge II k Uredbi Komisije (EU) 2019/2023 ^(a) ^(b):

^(a) Za program eco 40-60.

^(b) Spremembe teh postavk se ne štejejo za relevantne za namene odstavka 4 člena 4 Uredbe (EU) 2017/1369.

^(c) Če zbirka podatkov o izdelkih samodejno ustvari dokončno vsebino te celice, teh podatkov dobavitelju ni treba vnesti.

Stanje nizke pripravljenosti

V kolikor po vklopu pralnega stroja (tipka (1) **VKLOP/IZKLOP**) ne zaženete nobenega programa oziroma ne izberete nobenih nastavitvev, se zaradi varčevanja z energijo prikazovalnik (display) ugasne po 5-ih minutah in gre v stanje pripravljenosti.

Prikazovalnik (display) se bo ponovno aktiviral z vrtenjem gumba (2) za izbiro programa ali s pritiskom na tipko (1) **VKLOP/IZKLOP**. V kolikor po končanem programu ne naredite ničesar, se bo zaradi varčevanja z energijo, prikazovalnik (display) ugasnil po 5-ih minutah.

P_o = ponderirana moč v stanju izklopa [W]	< 0,5
P_I = ponderirana moč v stanju pripravljenosti [W]	< 0,5
T_I = čas v stanju pripravljenosti [min]	5,00

ODSTRANITEV



Za **embaliranje** izdelkov uporabljamo okolju prijazne materiale, ki jih je možno brez nevarnosti za okolje ponovno predelati (reciklirati), deponirati ali uničiti. V ta namen so embalažni materiali tudi ustrezno označeni.

Simbol na izdelku ali njegovi embalaži označuje, da z izdelkom ni dovoljeno ravnati kot z običajnimi gospodinjskimi odpadki. Izdelek odpeljite na ustrezno zbirno mesto za predelavo električne in elektronske opreme.

Pri **odstranitvi** odsluženega stroja poskrbite za odstranitev priključne vrvice in uničenje stikala vrat, da se vrata ne morejo zapreti (varnost za otroke).

S pravilnim načinom **odstranjevanja** izdelka boste pomagali preprečiti morebitne negativne posledice in vplive na okolje in zdravje ljudi, ki bi se lahko pojavile v primeru nepravilnega odstranjevanja izdelka. Za podrobnejše informacije o odstranjevanju in predelavi izdelka se obrnite na pristojen mestni organ za odstranjevanje odpadkov, komunalno službo ali na trgovino, v kateri ste izdelek kupili.

gorenje

GORENJE gospodinjiski aparati, d.o.o. Naslov: Partizanska 12, 3320 Velenje, Slovenija
Telefon: +386 (0)3 899 10 00 Faks: +386 (0)3 899 28 00 www.gorenje.com



856412-a1



Pridružujemo si pravico do morebitnih sprememb in napak v navodilih za uporabo.