

**gorenje**

SK

SK

**PODROBNÝ NÁVOD  
NA POUŽITIE PRÁČKY**

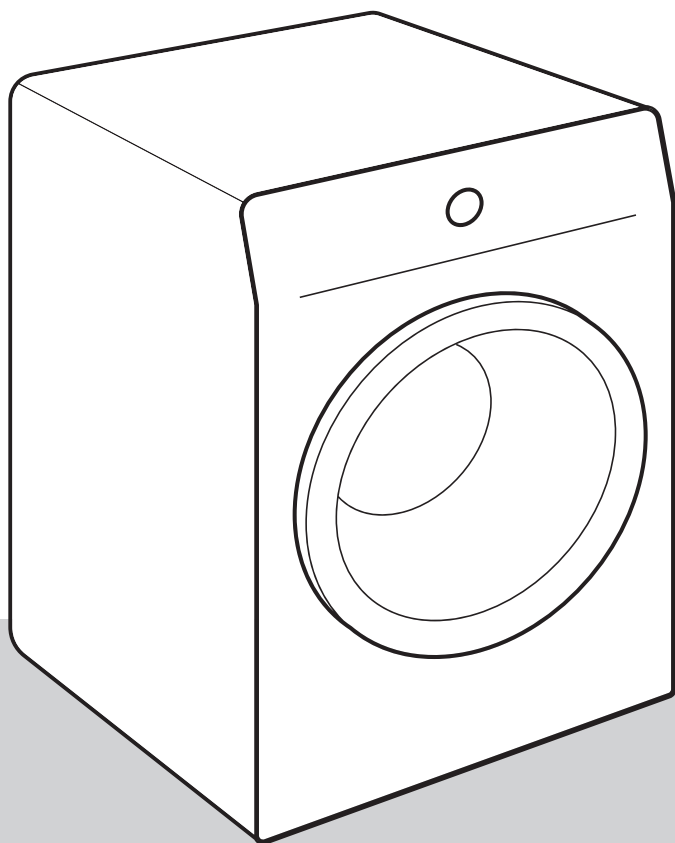

Život je v tejto dobe komplikovaný. Zjednodušte si starostlivosť o bielizeň! Vaša nová práčka využíva inovatívnu technológiu na najnovšie úspechy v starostlivosti o bielizeň, aby vám pomohla zjednodušiť si každodenné domáce práce.

Najmodernejšia technológia, ktorou práčka disponuje, ponúka tú najjemnejšiu starostlivosť o každé oblečenie a zároveň minimalizuje krčenie. Vaša práčka bude zároveň šetrná k životnému prostrediu vďaka vysokoúčinnému využitiu energie, vody a pracieho prostriedku.

Práčka je určená len na domáce použitie. Neperte v nej bielizeň označenú ako nevhodná pre pranie v práčke.

V manuáli sú použité nasledujúce symboly s príslušným významom:



**INFORMÁCIA!**

Informácia, rada, tip alebo odporúčanie



**VAROVANIE!**

Upozornenie – hrozí všeobecné nebezpečenstvo



**NEBEZPEČENSTVO ÚRAZU ELEKTRICKÝM PRÚDOM!**

Upozornenie – hrozí nebezpečenstvo zasiahnutia prúdom



**HORÚCI POVRCH!**

Upozornenie – hrozí nebezpečenstvo popálenia



**NEBEZPEČENSTVO POŽIARU!**

Upozornenie – hrozí nebezpečenstvo požiaru



Je dôležité, aby ste si pozorne prečítali tieto pokyny.

# Obsah

<b>BEZPEČNOSTNÉ OPATRENIA .....</b>	<b>5</b>
Bezpečnosť detí .....	8
Nebezpečenstvo popálenia .....	9
<b>OPIS PRÁČKY .....</b>	<b>10</b>
Technické údaje .....	11
Ovládacia jednotka .....	12
<b>INŠTALÁCIA A PRIPOJENIE .....</b>	<b>13</b>
Odstránenie blokovacích tyčí .....	13
Premiestnenie a preprava po inštalácii .....	14
Výber miestnosti .....	14
Nastavenie nožičiek práčky .....	14
Umiestnenie práčky .....	15
Pripojenie k prívodu vody .....	17
Pripojenie a zabezpečenie odtokovej hadice .....	18
Pripojenie spotrebiča do siete .....	19
<b>PRED PRVÝM POUŽITÍM SPOTREBIČA .....</b>	<b>20</b>
<b>POSTUP PRANIA, KROK ZA KROKOM (1–6) .....</b>	<b>21</b>
Krok 1: Pozrite si štítky na bielizni .....	21
Krok 2: Príprava postupu prania .....	22
Zapnutie práčky .....	22
Naplnenie práčky .....	23
Krok 3: Výber pracieho programu .....	24
Tabuľka programov .....	25
Optimalizácia času počas programu .....	27
Krok 4: Výber extra funkcií .....	28
Krok 5: Spustenie pracieho programu .....	32
Krok 6: Ukončenie pracieho programu .....	32
<b>PRERUŠENIE A ZMENA PROGRAMU .....</b>	<b>33</b>
Ručné prerušenie .....	33
Osobné nastavenia .....	33
AdaptTech .....	33
Menu osobných nastavení .....	33
Tlačidlo Pauza .....	34
Pridanie/odstránenie bielizne počas prevádzky práčky .....	34
Chyby .....	34
Porucha napájania .....	34
Otvorenie dvierok (pozastavenie/zrušenie/zmena programu) .....	35
Prehľad počtu vykonaných pracích cyklov .....	35
<b>ČISTENIE A ÚDRŽBA .....</b>	<b>36</b>
Čistenie dávkovača .....	36
Čistenie prívodovej hadice, krytu dávkovača pracieho prostriedku a gumeného tesnenia dvierok .....	37
Čistenie filtra čerpadla .....	38
Čistenie exteriéru práčky .....	39

<b>RIEŠENIE PROBLÉMOV</b> .....	<b>40</b>
Čo treba urobiť ...? .....	40
Tabuľka problémov a ich riešení .....	40
Servis .....	45
<b>ODPORÚČANIA PRE PRANIE A ÚSPORNÉ VYUŽITIE VAŠEJ PRÁČKY</b> .....	<b>46</b>
<b>INFORMAČNÝ LIST</b> .....	<b>48</b>
Pohotovostný režim .....	49
<b>LIKVIDÁCIA</b> .....	<b>50</b>

# BEZPEČNOSTNÉ OPATRENIA



**Pred použitím práčky si pozorne prečítajte návod na použitie.**

**Nepoužívajte práčku bez toho, aby ste si prečítali a pochopili tento návod na použitie.**

**Tento návod na použitie sa dodáva s rôznymi modelmi práčok. Preto môže obsahovať opisy nastavení alebo príslušenstva, ktoré nie je súčasťou vašej práčky.**

**Nedodržiavanie návodu na použitie alebo nevhodné použitie práčky môžu spôsobiť poškodenie bielizne alebo spotrebiča, či zranenie používateľa. Návod majte vždy po ruke blízko práčky.**

**Tento spotrebič je určený pre použitie v domácnosti alebo podobných aplikáciách ako sú:**

- kuchynky pre zamestnancov v obchodoch, kanceláriách a iných pracovných prostrediach;
- farmy;
- pre klientov hotelov, motelov a iných zariadení ubytovacieho typu;
- ubytovania typu »bed & breakfast«.

Práčka nie je určená na použitie osobami (vrátane detí) s fyzickým alebo mentálnym postihnutím alebo osobami s nedostatkom skúseností a znalostí. Tieto osoby by mali byť poučené o použití práčky osobou zodpovednou za ich bezpečnosť.

**⚠ VAROVANIE!**  
**Práčku môžete používať len s dodaným napájacím káblom.**

**⚡ NEBEZPEČENSTVO ÚRAZU ELEKTRICKÝM PRÚDOM!**  
Aby ste predišli nebezpečenstvu, **poškodený napájací kábel** môže vymeniť len výrobca, servisný technik alebo oprávnená osoba.

**⚠ VAROVANIE!**  
Práčka sa nesmie pripojiť k sieti pomocou externého spínacieho zariadenia, ako napríklad časovača programov, alebo pripojiť k sieti, ktorý dodávateľ elektrickej energie pravidelne zapína a vypína.

Návody na použitie sú dostupné aj na našej webovej stránke [www.gorenje.com](http://www.gorenje.com).

Postupujte podľa pokynov pre správnu inštaláciu práčky Gorenje a pripojenie k prívodu vody a napájaniu (pozri kapitolu »INŠTALÁCIA A PRIPOJENIE«).

Pripojenie k vode a zdroju napájania môže vykonať iba príslušne vyškolený technik alebo odborník.

Každú opravu a údržbu týkajúcu sa bezpečnosti alebo vykonnosti by mali vykonávať vyškolení odborníci.

**Práčku neinštalujte do miestnosti, v ktorej môže teplota klesnúť pod 5°C**, pretože súčasti práčky sa môžu v prípade zamrznutia vody poškodiť.

Vetracie otvory v spodnej časti práčky nesmú byť blokované kobercom.

**Pri pripájaní práčky k prívodu vody použite dodanú prívodovú hadicu a tesnenia.** Tlak vody musí byť v rozmedzí 0,05 až 0,8 MPa (0,5–8 barov).

Na pripojenie práčky k prívodu vody vždy používajte novú prívodovú hadicu, nikdy nepoužite prívodovú hadicu opakovane.

Koniec odtokovej hadice by mal dosiahnuť do odvodňovacieho potrubia.

Pred spustením cyklu prania zatlačte dvierka na označenom mieste, až kým sa nezacviknú. Dvierka sa nedajú počas prania otvoriť.

**Pri prvom praní odporúčame odstrániť akékoľvek nečistoty z práčky** pomocou programu Cotton (Bavlna) na 90°C (pozri TABUĽKU PROGRAMOV).

**Po skončení pracieho cyklu zatvorte vodovod a zástrčku práčky vytiahnite zo zásuvky.**

Práčku používajte len na pranie bielizne tak, ako je opísané v tomto návode. Práčka nie je určená na chemické čistenie.

Počas prania sa neuvolňujú žiadne strieborné ióny.

Používajte len prostriedky na pranie a starostlivosť o bielizeň. Nenesieme zodpovednosť za akékoľvek škody alebo zafarbenie tesnení a plastových súčastí spôsobené nesprávnym použitím bielidiel alebo farbív.

**Pri odstraňovaní vodného kameňa** používajte len prostriedky s pridanou ochranou proti korózii. (Používajte iba nekorózne prostriedky na odstraňovanie vodného kameňa.) Dodržiavajte pokyny výrobcu. Odstraňovanie vodného kameňa ukončite viacerými cyklami oplachovania alebo spustením Drum clean (Samočistiaci program), aby ste z práčky odstránili akékoľvek zvyšky kyseliny (napr. octu a pod.).

 **NEBEZPEČENSTVO POŽIARU!**

Nepoužívajte prostriedky, ktoré obsahujú rozpúšťadlá, pretože existuje riziko vytvárania toxických plynov, ktoré môže poškodiť práčku a spôsobiť vznietenie alebo výbuch.

### **Bezpečnosť detí**

 **VAROVANIE!**

**Nedovoľte deťom mladším ako tri roky, aby sa k spotrebiču priblížili bez neustáleho dozoru.**

**Nenechávajte deti hrať sa so sušičkou.**

**Prací prostriedok a aviváž udržiavajte mimo dosahu detí.**

**Aktivujte detskú zámku.** Pozri kapitolu »VÝBER NASTAVENÍ/Detská zámka«.

Pred zatvorením dvierok práčky a spustením programu sa uistite, že sa v bubne nenachádza nič iné okrem bielizne (napr. že do bubna práčky nevliezlo dieťa a nezatvorilo dvierka zvnútra).



## **Práčka je vyrobená v súlade s príslušnými bezpečnostnými normami.**

Túto práčku môžu používať deti od 8 rokov a osoby so zníženými fyzickými, vnemovými alebo mentálnymi schopnosťami alebo s nedostatkom skúseností a znalostí, ak majú počas používania pri sebe dozor alebo ak im boli poskytnuté príslušné pokyny ohľadom bezpečného používania spotrebiča a ak si uvedomujú možné riziká nesprávneho používania.

So spotrebičom sa deti nesmú hrať.

Deti nesmú práčku čistiť ani vykonávať jeho údržbu bez dozoru.

### **Nebezpečenstvo popálenia**



#### **HORÚCI POVRCH!**

Pri vyšších teplotách prania sa sklo dvierok zahreje. Dávajte pozor, aby ste sa nepopálili. Deti sa nesmú v blízkosti skla dvierok hrať.

# OPIS PRÁČKY

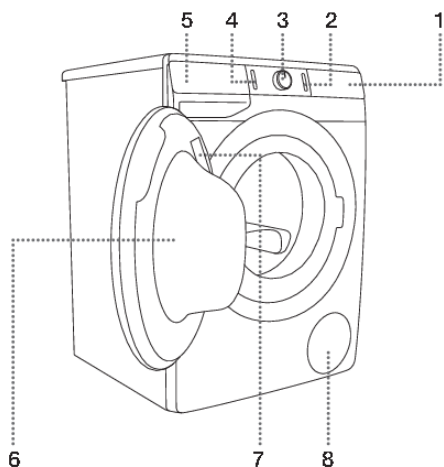

## PREDNÁ STRANA

1. Ovládacia jednotka
2. Tlačidlo štart/pauza
3. Ovládač programov
4. Tlačidlo on/off
5. Dávkovač
6. Dvierka
7. Typový štítok
8. Filter čerpadla

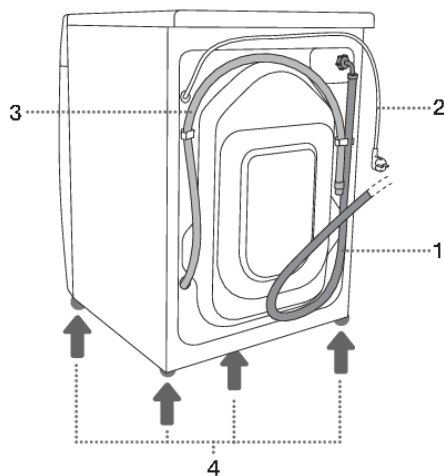

## ZADNÁ STRANA

1. Prívodová hadica
2. Napájací kábel
3. Odtoková hadica
4. Nastaviteľné nožičky

# Technické údaje

(v závislosti od modelu)

Typový štítok so základnými informáciami o práčke je umiestnený na vnútornej strane dvierok práčky (pozri kapitolu »OPIS PRÁČKY«).

Maximálna náplň	Pozri typový štítok.		
Šírka	600 mm	600 mm	600 mm
Výška	850 mm	850 mm	850 mm
Hĺbka práčky (a)	465 mm	545 mm	610 mm
Hĺbka pri zatvorených dvierkach	495 mm	577 mm	640 mm
Hĺbka pri otvorených dvierkach (b)	980 mm	1062 mm	1125 mm
Hmotnosť práčky	X kg (v závislosti od modelu)		
Menovité napätie	Pozri typový štítok.		
Menovitý výkon	Pozri typový štítok.		
Pripojenie	Pozri typový štítok.		
Tlak vody	Pozri typový štítok.		
Prúd	Pozri typový štítok.		
Frekvencia	Pozri typový štítok.		

Typový štítok

gorenje

TYPE: PS22/XXXXX    MODEL: XXXXXXXXXXXXXXXX  
 ART.No.: XXXXXX/XX    Ser.No.: XXXXXXXX    IPX4  
 XXX-XXX V ~XX Hz    ⇔ XX A    Pmax.: XXXX W  
 ①l/min XXXX W    ② XXXX/min    XX kg XX-XX MPa

GORENJE  
 gospodinjiski aparati d.o.o.  
 Parizanska cesta 12  
 SI-3320 Velenje, SLOVENIA  
 info@gorenje.com

CE

AUID: XXXXXXXXXXXXXXXXXXXXXXXXXXXXXXXXXXXX

MADE IN SLOVENIA

# Ovládací jednotka

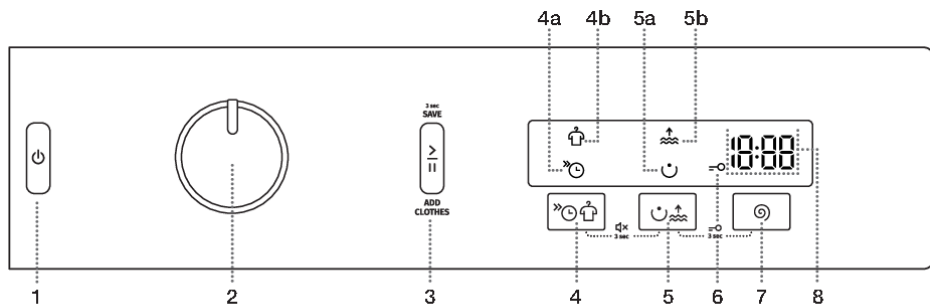

1	<b>TLAČIDLO ON/OFF</b> Toto tlačidlo používajte na zapnutie a vypnutie práčky, príp. na reset pracieho programu.
2	<b>OVLÁDAČ PROGRAMOV</b>
3	<b>TLAČIDLO ŠTART/PAUZA</b> Toto tlačidlo použite na spustenie alebo prerušenie programu. Pri spúšťaní alebo počas pauzy bude svetielko blikať; keď sa program spustí alebo počas programu bude svietiť neprerušovane.
4,5	<b>DOPLNKOVÉ FUNKCIE</b> 4a <b>FAST</b> (RÝCHLO) 4b <b>ANTI CREASE</b> (OCHRANA PROTI POKRČENIU) 5a <b>PREWASH</b> (PREDPRANIE) 5b <b>WATER+</b> (DODATOČNÁ VODA)
4+5	<b>ZAPNUTIE/VYPNUTIE (ON/OFF) zvuku</b> Stlačte polohy 4+5 a podržte ich 3 sekundy.
6	Osvetlenie symbolu <b>DETSKÁ ZÁMKA</b>
5+7	<b>ZAPNUTIE/VYPNUTIE (ON/OFF) detskej zámky</b> Stlačte polohy 5+7 a podržte ich 3 sekundy.
7	<b>SPIN</b> (ODSTREDMIENIE) (RÝCHLOSŤ ODSTREDOVANIA MAX/VYPÚŠŤANIE VODY) Možnosť pre nastavenie rýchlosti odstreďovania.
8	<b>DISPLEJ</b> zobrazuje: <ul style="list-style-type: none"> <li>nastaviteľné funkcie;</li> <li>čas do konca programu;</li> <li>informácie pre používateľa.</li> </ul>

# INŠTALÁCIA A PRIPOJENIE

## INFORMÁCIA!

Odstráňte všetky obaly. Pri odstraňovaní obalu dávajte pozor, aby ste spotrebič nepoškodili ostrým predmetom.

## Odstránenie blokovacích tyčí

### VAROVANIE!

Pred prvým použitím spotrebiča musíte odstrániť blokovacie tyče. Zablokovaná práčka sa môže pri prvom zapnutí poškodiť. V prípade takýchto škôd je záruka neplatná!

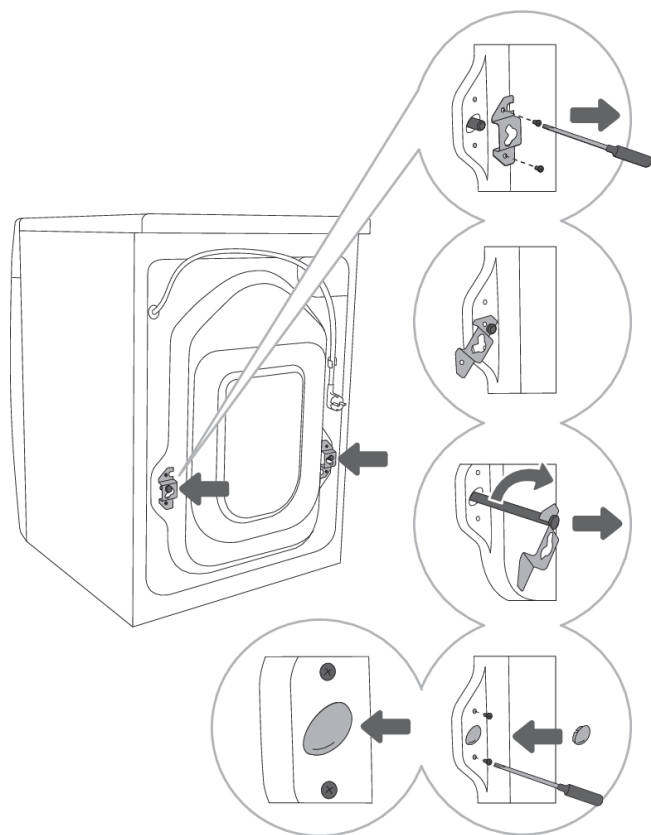

**1** Posuňte hadice a povoľte skrutky na zadnej časti práčky. Odstráňte dve prepravné poistky.

**2** Posuňte poistky do drážky na blokovacej tyči – predtým otočte pravú prepravnú poistku na druhú stranu.

**3** Pomocou prepravných poistiek otočte blokovacie tyče o 90° a vytiahnite ich von.

**4** Dva otvory, cez ktoré boli vložené blokovacie tyče, zakryte plastovými zátkami, a skrutky, ktoré ste v kroku 1 odskrutkovali, opäť naskrutkujte. Plastové zátky sa dodávajú vo vrecku spolu s návodom na použitie práčky.

## Premiestnenie a preprava po inštalácii

### **INFORMÁCIA!**

Ak chcete po inštalácii práčku premiestniť, prepravné poistky a aspoň jednu blokovaciu tyč musíte opäť nainštalovať, aby sa zabránilo poškodeniu práčky počas prepravy v dôsledku vibrácií (pozri kapitolu »INŠTALÁCIA A PRIPOJENIE/Odstránenie blokovacích tyčí«). Ak ste prepravné poistky a blokovacie tyče stratili, môžete si ich objednať od výrobcu.

## Výber miestnosti

### **INFORMÁCIA!**

Podlaha, na ktorej je umiestnená práčka, musí mať betónový podklad. Mala by byť čistá a suchá, v opačnom prípade sa môže práčka šmykať. Vyčistite tiež spodok nastaviteľných nožičiek.

### **INFORMÁCIA!**

Práčka musí byť vyvážená a stáť na stabilnom a pevnom podklade.

### **INFORMÁCIA!**

Ak je práčka umiestnená na vyvýšenej pevnej základni, musí sa zabezpečiť proti prevráteniu.

## Nastavenie nožičiek práčky

Použite vodováhu a skrutkovač č. 32 (pre nožičky) a 17 (pre maticu). Kľúče nie sú súčasťou dodávky.

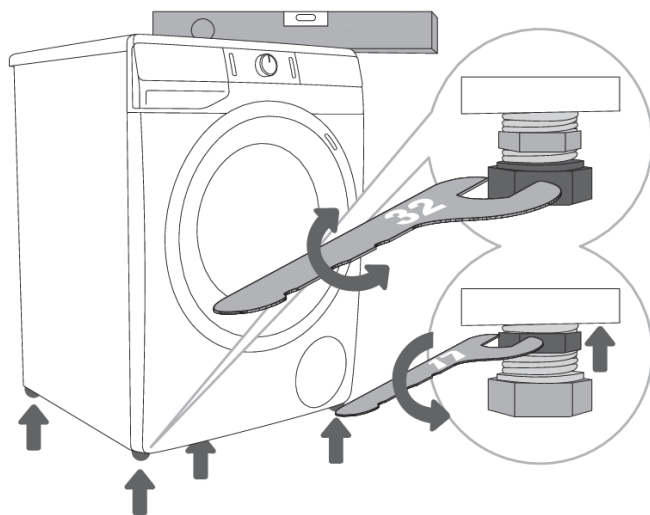

**1** Práčku v pozdĺžnom a priečnom smere narovnajete otáčaním nastaviteľných nožičiek.

**2** Po nastavení výšky nožičiek pevne utiahnite poistné matice pomocou kľúča č. 17 otáčaním smerom k spodnej strane práčky ↑ (pozri obrázok).

### **INFORMÁCIA!**

Nesprávne vyrovnanie práčky s nastaviteľnými nožičkami môže spôsobiť vibrácie, pohyb spotrebiča v priestore a hlučnú prevádzku. Nesprávne vyrovnanie práčky nepodlieha záruke.

## **INFORMÁCIA!**

Niekedy sa môže počas prevádzky objaviť nezvyčajný alebo silnejší hluk, väčšinou ide o dôsledok nesprávnej inštalácie.

## Umiestnenie práčky

Ak máte sušičku Gorenje so zodpovedajúcimi (rovnakými) rozmermi, môžete ju umiestniť na vrch práčky Gorenje (v tomto prípade je nevyhnutné použiť vákuové nožičky) alebo vedľa nej (obrázky 1 a 3).

Ak je vaša práčka Gorenje menšia (minimálna hĺbka 545 mm) ako sušička Gorenje, musíte si zakúpiť podporu na sušičku (obrázok 2). Je potrebné použiť dodávané vákuové nožičky, ktoré sú určené na to, aby zabránili zošmyknutiu sušičky.

Príslušenstvo (držiak sušičky (a), vákuové nožičky (b) a nástenná (upevňovacia) konzola (c) na upevnenie k stene) si môžete dokúpiť v servise.

Povrch, na ktorom je spotrebič umiestnený, by mal byť čistý a rovný.

Práčka Gorenje, na ktorú chcete položiť sušičku Gorenje, by mala udržať hmotnosť sušičky (pozri kapitolu »OPIS SUŠIČKY/Technické údaje«).

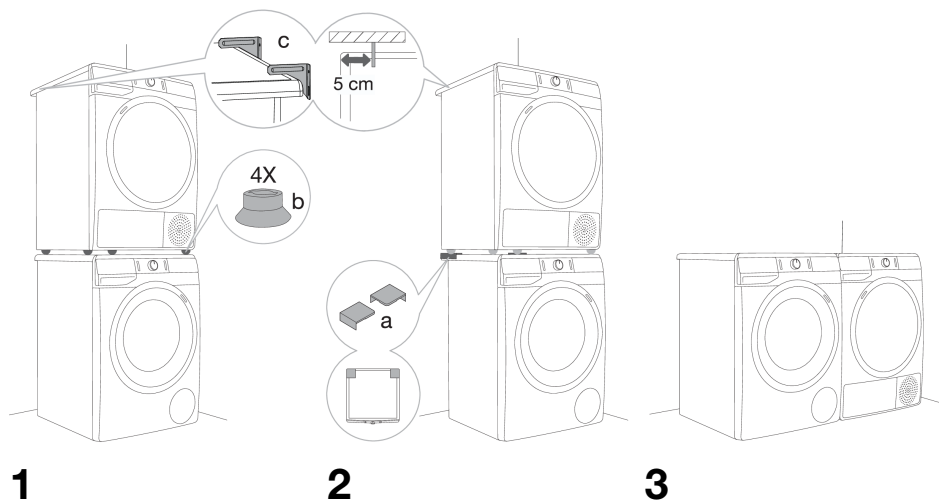

## Voľné miesto počas inštalácie práčky

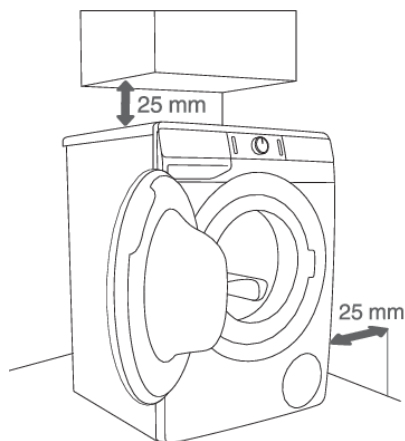

1

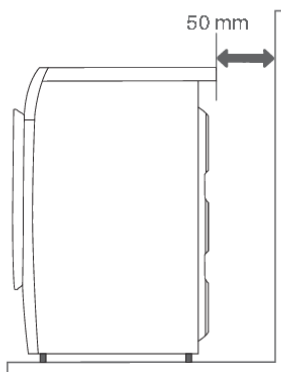

2

### INFORMÁCIA!

Práčka sa nesmie dostať do styku so stenou alebo príľahlým nábytkom. Pre optimálny chod práčky odporúčame dodržiavať rozstupy od stien podľa obrázka. V prípade nedodržania minimálnych požadovaných rozstupov nie je možné zaručiť bezpečný a správny chod práčky. Navyše môže dochádzať taktiež k prehrievaniu (obrázky 1 a 2).

### INFORMÁCIA!

Inštalácia práčky pod drezom sa neodporúča.

## Otváranie dveriek práčky (pohľad zhora)

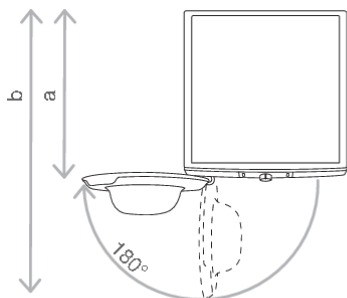

Pozri kapitolu »OPIS PRÁČKY/Technické informácie«.

a = hĺbka práčky

b = hĺbka pri otvorených dverkách



## Prípojenie k prívodu vody

Upevnite hadicu k vodovodu tak, že ju naskrutkujete na závit.

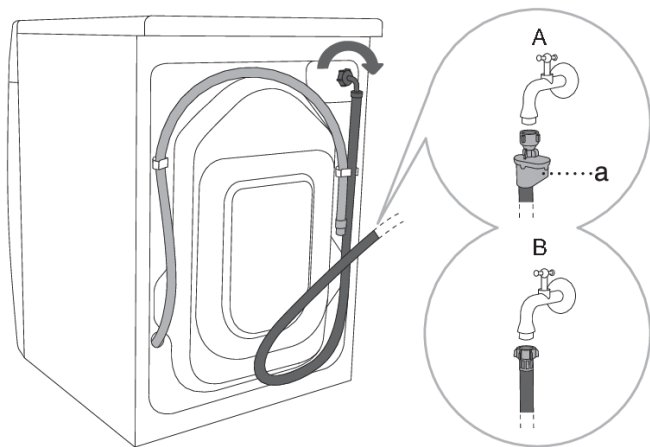

**A** AQUA - STOP (len pri niektorých modeloch)  
V prípade poškodenia vnútornej rúrky alebo hadice sa aktivuje uzatvárací systém, ktorý zastaví prítok vody do práčky. V takých prípadoch displej (a) sčervenie. Prívodovú hadicu vymeňte.

**B** BEŽNÉ PRIPOJENIE

### **INFORMÁCIA!**

Pre normálnu prevádzku práčky by mal byť tlak vo vodovodnom potrubí od 0,05 do 0,8 MPa (0,5 – 8 bar). Minimálny dynamický tlak vody môžete určiť odmeraním prietoku vody.

Do 30 sekúnd musí z úplne otvoreného kohútika vytiecť 1,2 litra vody.

### **INFORMÁCIA!**

Prívodovú hadicu ručne dotiahnite dostatočne silno na to, aby bola dobre utesnená (max. 2 Nm). Po pripojení hadice skontrolujte jej tesnosť. Pri zapájaní hadice nepoužívajte kliešte ani podobné nástroje, pretože môžete poškodiť závit matice.

### **INFORMÁCIA!**

Použite len prívodovú hadicu, ktorá sa dodáva spolu so spotrebičom. Nepoužívajte už použité alebo iné hadice.

### **INFORMÁCIA!**

Prívodovú hadicu zapojte tak, aby umožnila správny prívod vody bez prekážok.

## Pripojenie a zabezpečenie odtokovej hadice

Zavedte odtokovú hadicu do umývadla alebo do vane alebo ju pripojte priamo k odtoku (priemer odtokovej hadice musí byť minimálne 4 cm). Vertikálna vzdialenosť od konca odtokovej hadice po podlahu by mala byť minimálne 60 cm a maximálne 100 cm. Môžete ju pripojiť tromi spôsobmi (A, B, C).

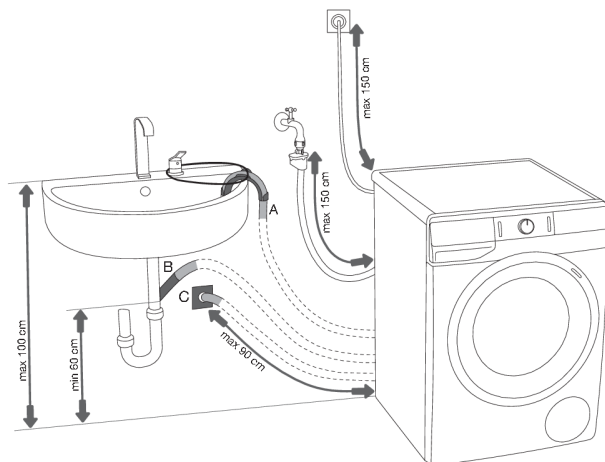

**A** Odtokovú hadicu môžete zaviesť do umývadla alebo do vane. Pomocou motúzu prichyťte hadicu k otvoru v podpornom kolene, aby ste zabránili jej vykĺznutiu na podlahu.

**B** Odtokovú hadicu môžete tiež pripojiť priamo k odtoku umývadla.

**C** Odtokovú hadicu môžete pripojiť k odtoku v stene pomocou odvádzачa, ktorý musí byť správne nainštalovaný, aby umožnil čistenie.

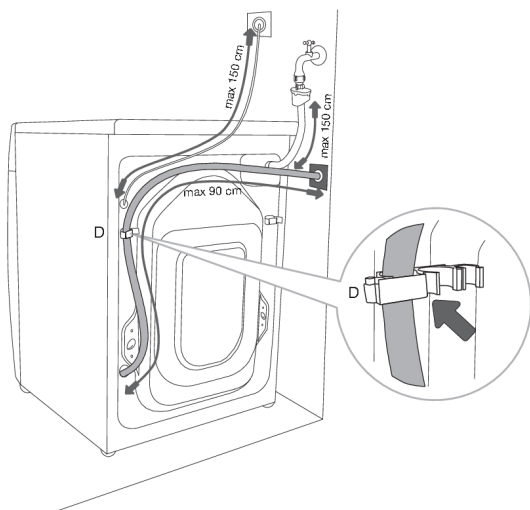

**D** Výtlačná hadica sa musí pripojiť a pripevniť k výstupu v zadnej časti práčky, ako je uvedené na obrázku.

### **INFORMÁCIA!**

Ak nie je výtlačná hadica správne pripojená, nie je možné zaistiť správny chod práčky.

## Pripojenie spotrebiča do siete

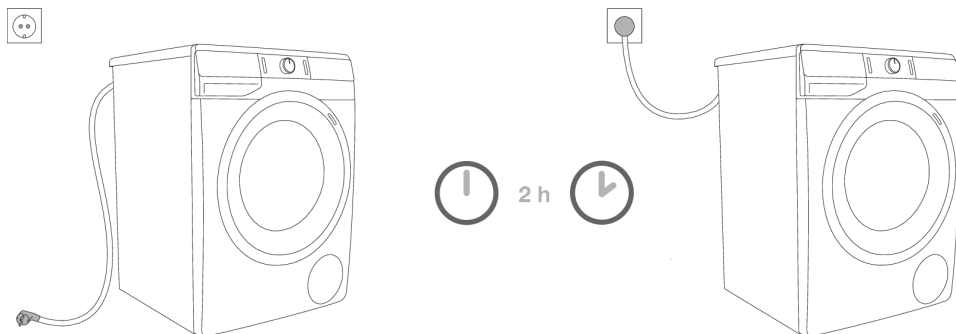

**⚠ NEBEZPEČENSTVO ÚRAZU ELEKTRICKÝM PRÚDOM!**  
**Pred pripojením práčky do siete počkajte aspoň 2 hodiny, kým nedosiahne teplotu miestnosti.**

Zapojte práčku do uzemnenej zásuvky. Po inštalácii by mala byť zásuvka ľahko dostupná. Zásuvka by mala byť uzemnená (v súlade s príslušnými predpismi).

Informácie o práčke sa nachádzajú na typovom štítku (pozri kapitolu »OPIS PRÁČKY/Technické informácie«).

**⚠ NEBEZPEČENSTVO ÚRAZU ELEKTRICKÝM PRÚDOM!**  
**Odporúčame používať ochranu proti prepätiu na ochranu spotrebiča v prípade zásahu bleskom.**

**⚠ VAROVANIE!**  
Práčka sa nesmie pripojiť k sieti pomocou predlžovacej šnúry.

**💡 INFORMÁCIA!**  
Práčku nezapájajte do elektrickej zásuvky určenej pre holiaci strojček alebo fén.

**💡 INFORMÁCIA!**  
Každú opravu a údržbu týkajúcu sa bezpečnosti alebo výkonnosti by mali vykonávať vyškolení odborníci.

# PRED PRVÝM POUŽITÍM SPOTREBIČA

Uistite sa, že je práčka odpojená zo siete, potom otvorte dverka smerom k sebe (obrázky 1 a 2).

Pred prvým použitím vyčistite bubon práčky mäkkou navlhčenou bavlnenou handrou a vodou, príp. použite program Cotton (Bavlna) na 90°C. V bubne sa nesmie nachádzať žiadna bielizeň; bubon musí byť prázdny (obrázky 3 a 4).

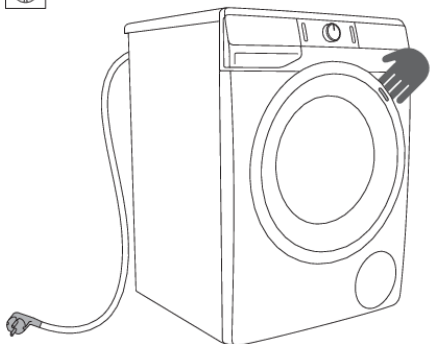

1

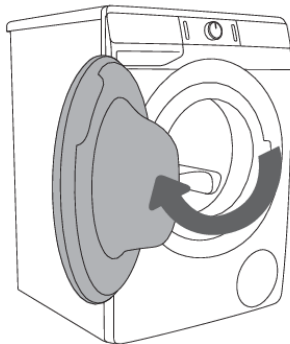

2

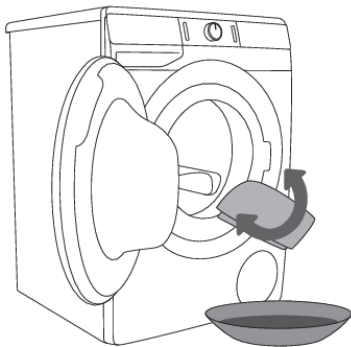

3

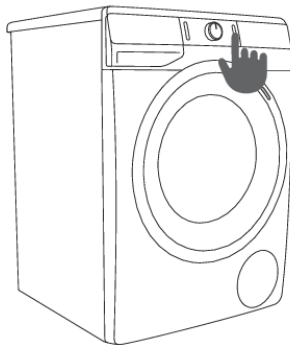

4



## VAROVANIE!

Nepoužívajte rozpúšťadlá alebo čistiace prostriedky, ktoré by mohli poškodiť práčku (dodržiajte odporúčania a upozornenia výrobcov čistiacich prostriedkov).

# POSTUP PRANIA, KROK ZA KROKOM (1–6)

## Krok 1: Pozrite si štítky na bielizni

<b>Normálne pranie; Jemná bielieň</b>			
	Max. teplota prania 95°C		Max. teplota prania 40°C
	Max. teplota prania 60°C		Max. teplota prania 30°C
			Ručné pranie
			Neprať v práčke
<b>Bielenie</b>			
	Bielenie v studenej vode		Bielenie nie je povolené
<b>Suché čistenie</b>			
	Suché čistenie vo všetkých rozpúšťadlách		Ropné rozpúšťadlo R11, R113
	Suché čistenie v petroleji, čistom alkohole a v R113		Suché čistenie nie je povolené
<b>Žehlenie</b>			
	Horúce žehlenie, max. 200°C		Horúce žehlenie, max. 110°C
	Horúce žehlenie, max. 150°C		Žehlenie nie je povolené
<b>Sušenie</b>			
	Sušte na rovnom povrchu		Vysoká teplota
	Mokrú na vyvesenie		Nízka teplota
	Vyvesenie		Nesušte v bubnovej sušičke

## Krok 2: Príprava postupu prania

1. Vytriedte bielizeň podľa druhu tkaniny, farby, znečistenia a povolenej teploty prania (pozri TABUĽKU PROGRAMOV).
2. Bielizeň, z ktorej sa uvoľňujú vlákna alebo »žmolky«, perte oddelene od ostatnej bielizne.
3. Zapnite gombíky a zipsy, zaviažte stužky a otočte vrecká naruby, odstráňte všetky kovové sponky, ktoré by mohli poškodiť bielizeň a vnútro práčky alebo upchať odtok.
4. Veľmi jemnú bielizeň a malé kusy oblečenia by ste mali vložiť do špeciálneho ochranného vrecka. (V obchodoch môžete nájsť špeciálne vrecko na bielizeň ako voliteľné príslušenstvo.)

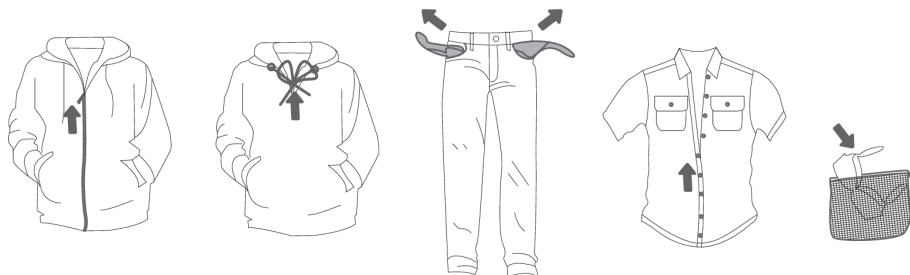

## Zapnutie práčky

Pripojte práčku k elektrickej sieti pomocou napájacieho kábla a pripojte ju k prítoku vody.

Stlačte tlačidlo (1) **ZAPNUTIE/VYPNUTIE (ON/OFF)**, aby ste práčku zapli (obrázky 1 a 2).

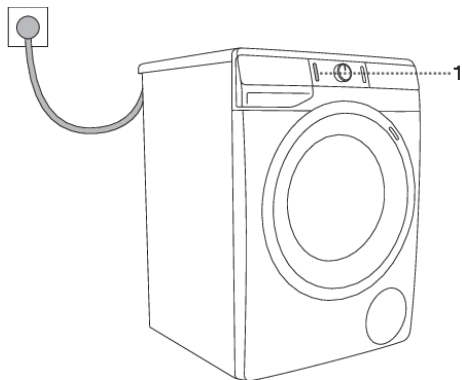

1

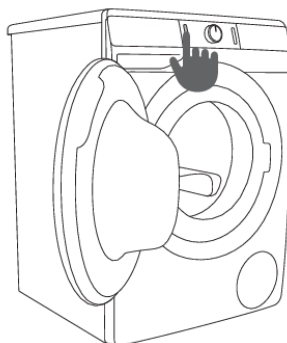

2

## Naplnenie práčky

Otvorte dvierka práčky potiahnutím rukoväte smerom k sebe (obrázok 1).

Vložte bielizeň do bubna (najprv skontrolujte, či je bubon prázdny) (obrázok 2).

Uistite sa, že medzi tesnením a dvierkami nezostala zachytená bielizeň.

Dvierka práčky zatvorte (obrázok 3).

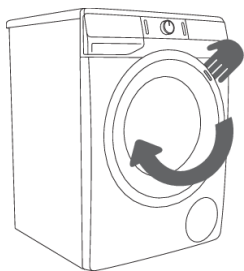

**1**

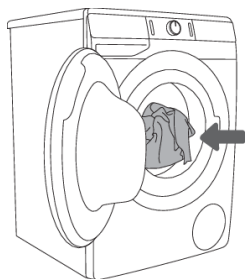

**2**

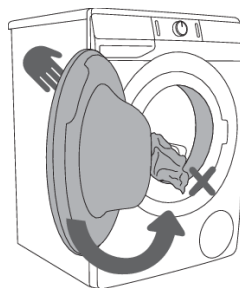

**3**

Bubon nikdy nepreťažujte! Pozrite si TABULKU PROGRAMOV a dodržiavajte nominálnu náplň označenú na typovom štítku.

Ak je bubon práčky príliš plný, bielizeň sa poriadne neopere.

## Krok 3: Výber pracieho programu

**Program** vyberiete otočením ovládača programov (2) doľava alebo doprava (podľa druhu bielizne a toho, ako veľmi je zašpinená). Pozri TABUĽKU PROGRAMOV.

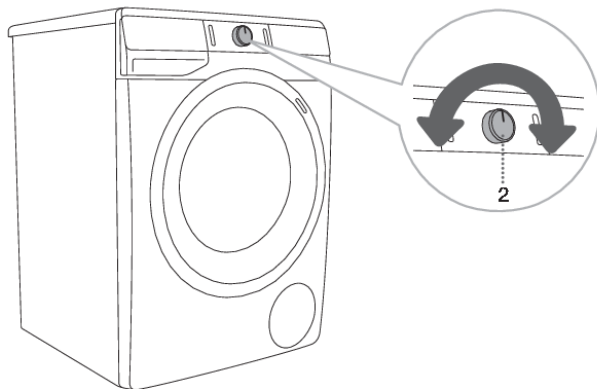

### **INFORMÁCIA!**

Ovladač programov (2) sa nebude počas prevádzky automaticky otačať.

### **INFORMÁCIA!**









Pracie programy sú komplexné programy, ktoré zahŕňajú všetky fázy prania vrátane zmäkčovania a odstreďovania (to neplatí pre Čiastkové programy).





### **INFORMÁCIA!**

Čiastkové programy sú nezávislé programy. Používajte ich, keď nepotrebuje celé pracie programy.



## Tabuľka programov

Program	Max. náplň	Max.  3)	Opis programu
 <b>Cotton (Bavlna)</b> 20°C–90°C	* MAX	MAX <sup>1)</sup>	Program na pranie bielej a farebnej bavlnenej bielizne, uterákov, posteľnej bielizne, tričiek, ... Teplotu je možné nastaviť osobitne; preto postupujte podľa pokynov na oblečení. Rýchlosť odstredovania môžete nastaviť podľa svojich preferencií. Trvanie programu a množstvo vody sa prispôbajú množstvu bielizne.
 <b>Mix (Mix/Syntetika/Zmiešaná bielizeň/syntetika)</b> 30°C–40°C	3,5 kg	1200 <sup>2)</sup>	Prací program pre jemnú bielizeň vyrobenú zo syntetických vlákien, zmesi látok alebo viskózy a pre jednoduchú starostlivosť o bavlnu. Dodržiavajte pokyny na oblečení.
<b>Drum clean (Samočistiaci program)</b>	0 kg	-	Program sa používa na čistenie bubna a odstraňovanie zvyškov pracieho prostriedku a baktérií. Tento program zvolíte tak, že otočíte ovládačom programov doprava alebo doľava na polohu Drum clean (Samočistiaci program). Iné doplnkové funkcie sa nedajú vybrať. Bubon musí byť prázdny. <b>Nepridávajte pracie ani avivážne prostriedky!</b> Môžete pridať trochu liehového octu (približne 2 dl) alebo sódu bikarbónu (1 polievkovú lyžicu alebo 15 g). Tento program odporúčame použiť aspoň raz za mesiac.
 <b>Spin Drain (Rýchlosť odstredovania   Vypúšťanie vody) (Čiastkový program)</b>	/	MAX <sup>1)</sup>	Tento program použite vtedy, keď chcete bielizeň len odstrediť. Ak chcete odčerpať vodu z práčky, stlačte tlačidlo (7) <b>SPIN</b>  (ODSTREDENIE) a vyberte  (vypúšťanie vody).
 <b>Rinse&amp;Softening (Pláchanie&amp;Aviváž) (Čiastkový program)</b>	/	MAX <sup>1)</sup>	Pre zmäkčovanie, škrobenie alebo impregnovanie opranej bielizne. Môžete ho použiť aj ako program na pláchanie, avšak bez použitia pracích alebo avivážnych prostriedkov. Dokončí sa ďalším oplachovaním. Môžete si vybrať aj <b>WATER+</b>  (DODATOČNÁ VODA) tak, že si zvolíte Extra funkciu.
 <b>Eco 40-60</b>	* MAX	MAX <sup>1)</sup>	Prací cyklus na bežne znečistenú bavlnenú bielizeň, ktorá sa môže prať na 40°C alebo 60°C.
 <b>Speed 20' (Rýchly 20')</b> 30°C	2,5 kg	1000 <sup>2)</sup>	Rýchly program na pranie bielizne, ktorá potrebuje len osvieženie.

Program	Max. náplň	Max. 	Opis programu
 <b>Wool (Vlna&amp;Ručné pranie)</b> 30°C	2 kg	800 <sup>2)</sup>	Jemný prací program na pranie vlny, hodvábu a oblečenia, ktoré sa majú prať ručne. Maximálna teplota je 30°C. Tento program má krátky cyklus odstredovania. Najvyššia dostupná rýchlosť odstredovania je 800 ot./min.
 <b>Jeans</b> 40 °C	** (1/2)	800 <sup>2)</sup>	Program na pranie džínsov pri nízkej teplote. Vďaka vyššej hladine vody a dodatočného pláchnutiu, nezostávajú na džínsoch zvyšky alebo fľaky po pracom prostriedku.
 <b>Extra hygiene</b> 60°C	* MAX	MAX <sup>1)</sup>	Prací program pre bavlnené odevy, ktoré vyžadujú zvláštnu starostlivosť, napríklad odevy pre osoby s veľmi citlivou pokožkou a alergikov. Odporúčame vám, aby ste oblečenie otočili naruby, vďaka čomu sa poriadne operú aj zvyšky kože a alebo iných zvyškov.
<b>Power 59   32'</b> 40 °C	4 kg	MAX <sup>1)</sup>	Program pre menšie množstvo menej znečistenej bielizne. Pranie sa vykonáva s intenzívnym trením a odstredovaním na najvyšších otáčkach. Program trvá 59 minút. Pri použití funkcie <b>FAST (RÝCHLO)</b> program trvá 32 minút.

\* Maximálna deklarovaná náplň (MAX) - Pozri typový štítok

\*\* Polovičná náplň (1/2)

/ Žiadna náplň (0 kg – MAX kg)

1) Maximálna rýchlosť odstredovania (MAX) - Pozri typový štítok

2) V závislosti od modelu

<sup>3)</sup> Maximálna rýchlosť odstredovania

### **INFORMÁCIA!**

Prášok alebo tekutý prací prostriedok dávajte podľa pokynov výrobcu v závislosti od teploty prania, zvoleného programu prania, znečistenia bielizne a tvrdosti vody.

Ak v práčke príde k nadmernému peneniu alebo pena pretečie cez dávkovač, je nutné vypranú bielizeň dôkladne vypláchať vo veľkom množstve vody. Vyberte si prací program bez použitia pracieho prostriedku.

### **INFORMÁCIA!**

Maximálne množstvo bielizne v kg (pre program Bavlna) je označené na typovom štítku práčky (pozri kapitolu »OPIS PRÁČKY/Technické informácie«).

### **INFORMÁCIA!**

Maximálna alebo nominálna náplň sa vzťahuje na bielizeň podľa normy IEC 60456.

### **INFORMÁCIA!**

Pre lepšie výsledky prania odporúčame bubon pri programoch Bavlna naplniť do 2/3.

 **INFORMÁCIA!**

Nízka teplota vody, nízke napätie a rôzne náplne práčky môžu ovplyvniť čas prania; zobrazený zostávajúci čas sa počas procesu prania podľa toho upraví.

## **Optimalizácia času počas programu**

V skorej fáze pracieho programu využíva práčka modernú technológiu na určenie množstva bielizne. Po zistení množstva náplne tomu práčka prispôsobí trvanie programu.

## Krok 4: Výber extra funkcií

Väčšina programov obsahuje základné nastavenia, ktoré však môžete zmeniť.

Upravte nastavenie stlačením príslušného tlačidla pre funkciu (pred stlačením tlačidla (3) ŠTART/PAUZA).

Funkcie, ktoré nie je možné zmeniť pomocou zvoleného pracieho programu, sú čiastočne podsvietené (tímené svetlo).

Určité nastavenia nie sú súčasťou niektorých programov. Také nastavenia nebudú podsvietené a tlačidlo sa rozsvieti iba po stlačení (pozri TABUĽKU FUNKCIÍ).

Opis indikátorov funkcií zvoleného pracieho programu:

- **rozsvietené** (Základné/štandardné nastavenie);
- **tímené** (Funkcie, ktoré je možné nastaviť) a
- **vypnuté** (Funkcie, ktoré nie je možné si zvoliť).

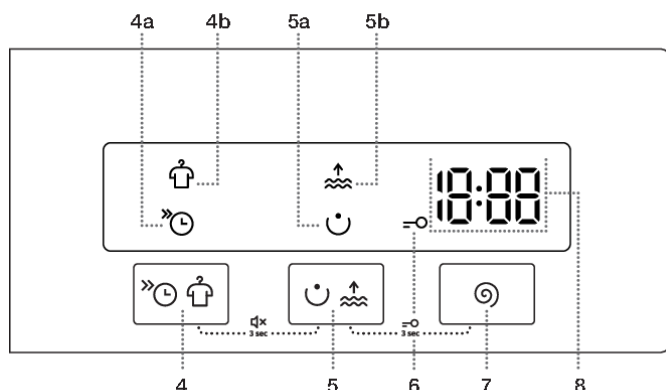

### DOPLNKOVÉ FUNKCIE

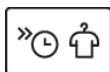

Prerušovaným stláčaním pozícijs (4) si môžete vybrať medzi možnosťami **FAST** ⌚ (RÝCHLO) (4a) alebo **ANTI CREASE** 👤 (OCHRANA PROTI POKRČENIU) (4b).

#### **FAST** ⌚ (RÝCHLO)

Ak je zapnutá funkcia (4a) **FAST** ⌚ (RÝCHLO), tak prací program bude mať skrátenú dobu prania.

Pri programe Bavlna odporúčame naplniť práčku do polovice.



#### **ANTI CREASE** 👤 (PROTI POKRČENIU)

Ak chcete zabrániť krčeniu, tak si vyberte funkciu (4b) **ANTI CREASE** 👤 (OCHRANA PROTI POKRČENIU), v ktorej po praní nasleduje fáza jemného trenia bielizne.

Táto funkcia sa odporúča pre jemnú bielizeň.

Na displeji  sa zobrazí . Funkciu môžete kedykoľvek prerušiť stlačením tlačidla (8) ZAPNUTIE/VYPNUTIE (ON/OFF).



Prerušovaným stláčaním pozícijs (5) si môžete vybrať medzi možnosťami **PREWASH**  (PREDPIERANIE) (5a) alebo **WATER+**  (DODATOČNÁ VODA) (5b).

### **PREWASH** (PREDPRANIE)

Pranie značne zašpinenej bielizne, najmä v prípade tuhých škvŕn na povrchu.



#### **INFORMÁCIA!**

Ak zvolíte PREDPRANIE, do zásobníka na predpranie  pridajte prací prostriedok.

### **WATER+** (DODATOČNÁ VODA)

Na pranie bielizne s väčším množstvom vody pri niektorých programoch.



### **SPIN (ODSTREDEDNIE)** (RÝCHLOSŤ ODSTREĎOVANIA/VYPÚŠŤANIA VODY/ZASTAVENIE ČERPADLA)

Nastavenie rýchlosti odstreďovania. Všetky programy (okrem programu Drum clean (Samočistiaci program)) majú prednastavené rýchlosti odstreďovania, ktoré sa dajú meniť stláčaním pozície (7) **SPIN (ODSTREDEDNIE)** (RÝCHLOSŤ ODSTREĎOVANIA/VYPÚŠŤANIA VODY/ZASTAVENIE ČERPADLA).

Ak zvolíte vypúšťanie bez odstreďovania,  na displeji sa zobrazí symbol .

Ak vyberiete »Pump stop« (čerpadlo stop),  na displeji sa zobrazí symbol .

Funkciu »Zastavenie čerpadla«  si vyberte vtedy, ak chcete, aby bielizeň ostala namočená vo vode z posledného cyklu pláchania, aby sa predišlo tvoreniu záhybov v prípade, že nemôžete bielizeň vybrať z práčky hneď po dokončení pracieho programu. Môžete nastaviť požadovanú rýchlosť odstreďovania. Program bude pokračovať po stlačení tlačidla (3) **ŠTART/PAUZA**, ktoré svieti. Voda sa vypustí (odčerpá) a spustí sa konečný cyklus odstreďovania.

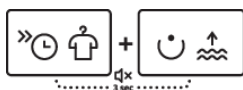
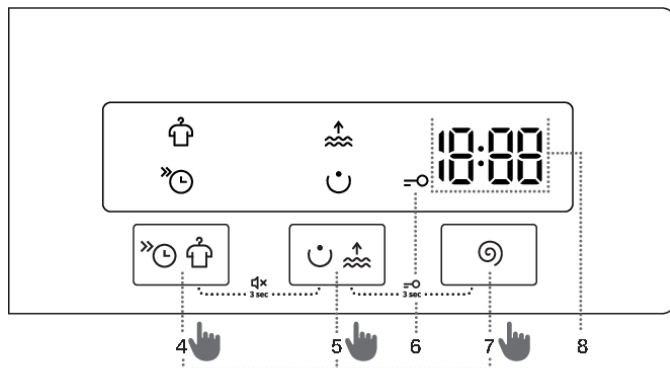

### ZAPNUTIE/VYPNUTIE zvuku

Vypnete ju, ak súčasne stlačíte pozíciu (4) a (5) aspoň na 3 sekundy. Ak chcete opätovne zapnúť zvuk, tak podržte pozíciu (4) a (5) aspoň na 3 sekundy. Ak zvuk vypnete, tak na konci pracieho programu nezaznie žiadne zvukové upozornenie.



### DETSKÁ ZÁMKA

Bezpečnostná funkcia. Pre aktiváciu detskej zámky stlačte naraz polohy (5) a (7) a podržte ich aspoň tri sekundy. Na displeji sa zobrazí odpočítavanie času. Výber potvrdí zvukový signál a kontrolné svetlo (rozsvieti sa symbol =O (6)). Detskú zámku deaktivujete rovnakým postupom. Kým je detská zámka aktivovaná, program, nastavenia či doplnkové funkcie nie je možné zmeniť. Detská zámka zostane aktivovaná aj po vypnutí práčky. Z bezpečnostných dôvodov nezabráni detská zámka vypnutiu práčky pomocou tlačidla (1) ZAPNUTIE/VYPNUTIE (ON/OFF). Aby ste mohli vybrať ďalší program, detská zámka sa musí najprv deaktivovať.

### ☛ INFORMÁCIA!

Niektoré nastavenia nie je možné zvoliť pri určitých programoch, na čo vás upozorní neosvetlené nastavenie na displeji, zvukový signál a blikajúca kontrolka tlačidla po stlačení (pozri TABUĽKU FUNKCIÍ).







### ☛ INFORMÁCIA!

Funkciu zapnete/vypnete, ak stlačíte zvolenú funkciu (pred stlačením tlačidla (3) ŠTART/PAUZA). Pri zvolených funkciách sa na displeji rozsvieti indikátor (svetielko).

### ☛ INFORMÁCIA!

Keď sa práčka vypne, všetky extra funkcie sa vrátia do základných/vlastných nastavení, s výnimkou nastavenia zvukového signálu.

## Tabuľka extra funkcií

Programy	 FAST	 ANTI CREASE	 PREWASH	 WATER+	 SPIN	ZASTAVENIE ČERPADLA
 <b>Cotton</b> (Bavlna) 20°C–90°C	•	•	•	•	•	•
 <b>Mix</b> (Mix/Syntetika/Zmiešaná bielizeň/syntetika) 30°C–40°C	•	•	•	•	•	•
<b>Drum clean</b> (Samočistiaci program)						
 <b>Spin Drain</b> (Rýchlosť odstredovania   Vypúšťanie vody) (Čiastkový program)					•	
 <b>Rinse&amp;Softening</b> (Pláchanie&Aviváž) (Čiastkový program)		•		•	•	•
 <b>Eco 40-60</b>						
 <b>Speed 20'</b> (Rýchly 20') 30°C		•			•	•
 <b>Wool</b> (Vlna&Ručné pranie) 30°C	•	•		•	•	•
 <b>Jeans</b> 40 °C	•	•	•	•	•	•
 <b>Extra hygiene</b> 60°C	•	•	•	•	•	•
<b>Power 59  32'</b> 40 °C	•	•	•	•	•	•

- Môžete použiť doplnkové funkcie

## Krok 5: Spustenie pracieho programu

Stlačte tlačidlo (3) ŠTART/PAUZA.

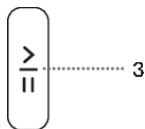

Na displeji sa zobrazí zostávajúci **ČAS DO KONCA PROGRAMU**.

Na vybraných funkciách budú svietiť ich symboly.

Po stlačení tlačidla (3) ŠTART/PAUZA, môžete zmeniť rýchlosť odstreďovania **SPIN** (ODSTREDENIE) (RÝCHLOSŤ ODSTREĎOVANIA/ZASTAVENIE ČERPADLA/VYPÚŠŤANIE VODY) (s výnimkou Drum clean (Samočistiaci program) a **DETSKÚ POISTKU**, ale iné nastavenia nie.

### **INFORMÁCIA!**

Ak na displeji 3x zabliká **ČAS DO KONCA PROGRAMU** a ohlásí sa zvukový signál, znamená to, že dvere práčky sú otvorené alebo zle zatvorené. Zatvorte dvierka práčky a stlačte tlačidlo (3) ŠTART/PAUZA znovu, aby mohol prací program pokračovať.

## Krok 6: Ukončenie pracieho programu

Práčka naznačí dokončenie pracieho programu zvukovým signálom a na displeji sa bude zobrazovať nápis **End** (Koniec), až kým sa práčka neprepne do pohotovostného režimu alebo nevypne. Po piatich minútach sa nápis **End** (Koniec) stratí.



1. Otvorte dvierka práčky.
2. Vyberte bielizeň z bubna.
3. Utrite gumové tesnenie dverí a sklo dverí.
4. Zatvorte dvierka!
5. Zatvorte kohútik prívodu vody.
6. Práčku vypnite (stlačte tlačidlo (1) ZAPNUTIE/VYPNUTIE (ON/OFF)).
7. Napájací kábel odpojte zo zásuvky.

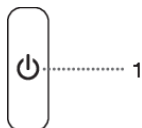



# PRERUŠENIE A ZMENA PROGRAMU

## Ručné prerušenie

**Prací program zastavíte alebo prerušíte** stlačením tlačidla (1) ZAPNUTIE/VYPNUTIE (ON/OFF). Na displeji začnú blikať kontrolné svetlá. Zároveň začne práčka čerpať vodu z bubna. Keď je voda odčerpaná, dvierka práčky sa odomknú. Ak je voda v práčke horúca, práčka ju automaticky ochladí a vypustí.

## Osobné nastavenia

Základné a štandardné nastavenia je možné zmeniť pre každý prací program. Potom, keď si vyberiete prací program a doplnkové funkcie, si ich kombináciu môžete uložiť 3 sekundovým podržaním tlačidla (3) ŠTART/PAUZA (čas na displeji sa zobrazí vo forme odčítavania času). Na displeji sa zobrazí **5 1**.

Tento program ostane uložený, pokiaľ sa nezmení rovnakým spôsobom.

Osobné nastavenia sa môžu resetovať do továrenských nastavení v používateľskom menu.

## AdaptTech

Keď použijete niektoré nastavenie programu prania trikrát za sebou, toto nastavenie sa uloží ako predvolené a od tejto chvíle sa vám vždy ponúkne, keď vyberiete tento program prania – funkcia **ADAPTTECH**. Ak ručne uložíte nastavenia programu prania, tak sa funkcia **ADAPTTECH** na tomto programe prania zruší.

## Menu osobných nastavení

Práčku zapnite stlačením tlačidla (1) ZAPNUTIE/VYPNUTIE (ON/OFF). Stlačte naraz tlačidlá (4) **DOPLNKOVÉ FUNKCIE** a (7) **SPIN** (ODSTREDENIE) (RÝCHLOSŤ ODSTREĎOVANIA/VYPÚŠŤANIE VODY/ZASTAVENIE ČERPADLA), aby ste otvorili menu osobných nastavení. Na displeji sa rozsvietia kontrolné svetlá pre **ANTI CREASE** (OCHRANA PROTI POKRČENIU) a **WATER+** (DODATOČNÁ VODA).

Na LED displeji sa zobrazí číslo 1, ktoré označuje tiež funkciu nastavení. Otočte ovládačom programov (2) smerom doľava alebo doprava, aby ste zvolili funkciu, ktorú chcete zmeniť. Číslo 1 označuje nastavenie hlasitosti a číslo 2 označuje resetovanie nastavenia osobného programu na továrenské nastavenia. Ak požadované nastavenie nezvolíte do 20 sekúnd, program sa automaticky vráti do hlavného menu.

Stlačením pozície pre **DOPLNKOVÉ FUNKCIE** potvrdíte požadované funkcie a ich nastavenia (pozícia 5), stlačením pozície (4) sa vrátite o krok späť.

Hlasitosť zvukových signálov môžete nastaviť do štyroch úrovní (0 znamená, že je zvuk vypnutý; 1 znamená, že zvuk tlačidiel je aktivovaný; 2 znamená nízku hlasitosť a 3 znamená vysokú hlasitosť). Zvoľte hlasitosť otočením ovládača programov (2) doprava alebo doľava. Najnižšie nastavenie znamená, že zvukový signál je vypnutý.

## Tlačidlo Pauza

Prací program môžete kedykoľvek zastaviť stlačením tlačidla (3) **ŠTART/PAUZA**. Prací program sa **dočasne pozastaví** v prípade zmeny symbolov nastavenia pre mieru žmýkania medzi on (zap.) a off (vyp.) na displeji jednotky a zostávajúci čas bude blikať až do konca programu. Ak sa v bubne nenachádza žiadna voda a teplota vody nie je dostatočne vysoká, dvierka sa po určitom čase odomknú a je možné ich otvoriť. Prací program obnovíte tak, že najprv zatvoríte dvierka a potom stlačíte tlačidlo (3) **ŠTART/PAUZA**.

## Pridanie/odstránenie bielizne počas prevádzky práčky

Dvierka práčky sa môžu po určitom čase otvoriť, ak je hladina vody a teplota pod vopred určenou hranicou.

Ak sú splnené podmienky nižšie, potom sa elektronický zámok dverí uvoľní a dvierka práčky je možné otvoriť, na displeji sa zobrazí **add**:

- teplota vody v bubne musí byť vhodná,
- úroveň vody v bubne musí byť pod určitou hodnotou.

Pre pridanie alebo odstránenie bielizne z práčky počas prevádzky programu postupujte nasledovne:

1. Stlačte tlačidlo (3) **ŠTART/PAUZA**.
2. Ak sa splnia všetky podmienky uvoľnenia elektronického zámku, dvierka práčky môžete otvoriť a pridať alebo vybrať bielizeň z bubna.
3. Zatvorte dvierka práčky!
4. Stlačte tlačidlo (3) **ŠTART/PAUZA**.

Prací program bude pokračovať.

### **INFORMÁCIA!**

Ak počas prania pridáte značné množstvo bielizne, bielizeň sa môže vyprať menej účinne, pretože práčka pôvodne nasnímala nižšiu váhu náplne bielizne a napustila menšie množstvo vody. Nedostatočné množstvo vody v pomere k množstvu bielizne by taktiež mohlo spôsobiť poškodenie bielizne (trením suchej bielizne) a čas prania môže byť dlhší.

### **INFORMÁCIA!**

Čas prania sa obnoví od bodu, v ktorom bol prerušený.

## Chyby

V prípade poruchy sa program prania preruší.

Na toto upozorňuje zvukový signál (pozri **TABUĽKA PROBLÉMOV A ICH RIEŠENÍ**) a výpis poruchy na displeji (E:XX).

## Porucha napájania

V prípade poruchy napájania sa prací program preruší. Keď sa napájanie obnoví, prací program bude pokračovať tam, kde sa prerušil. Na konci pracieho cyklu sa na displeji striedavo zobrazuje nápis **End**/**PP**. Toto poskytuje informáciu o výpadku prúdu a jeho vplyve na vykonávanie pracieho programu.

Čas prania sa obnoví od bodu, v ktorom bol prerušený.

## Otvorenie dvierok (pozastavenie/zrušenie/zmena programu)

Dvierka práčky sa dajú otvoriť, keď je hladina vody dostatočne nízka a teplota vody nie je príliš vysoká.

### INFORMÁCIA!

Ak práčka nie je pripojená k elektrickej sieti alebo počas prevádzky programu došlo k výpadku prúdu, dvere práčky sa nedajú otvoriť. V tomto prípade je potrebné zabezpečiť adekvátne pripojenie práčky alebo zavolať servisného technika.

## Prehľad počtu vykonaných prácich cyklov

(v závislosti od modelu)

Informácia o počte vykonaných prácich cykloch sa na displeji zobrazí o 3 sekundy v prípade, ak odpojíte napájací kábel z elektrickej siete, počkáte 10 sekúnd a potom ho znova pripojíte do elektrickej siete. Po 3 sekundách prejde spotrebič do pohotovostného režimu.

# ČISTENIE A ÚDRŽBA

**⚠ NEBEZPEČENSTVO ÚRAZU ELEKTRICKÝM PRÚDOM!**  
Pred čistením odpojte práčku zo siete.

## Čistenie dávkovača

**💡 INFORMÁCIA!**  
Dávkovač by sa mal čistiť najmenej dvakrát za mesiac.

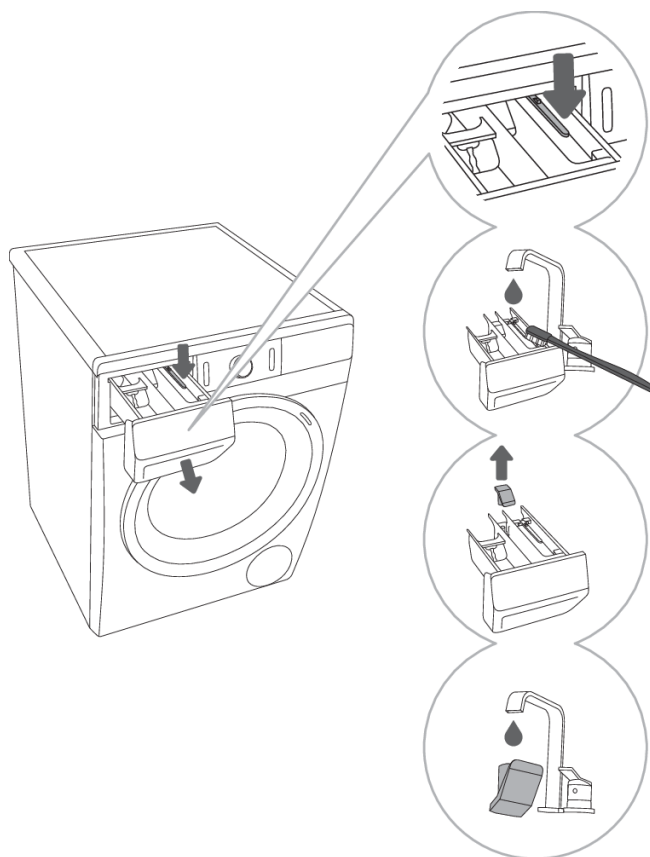

**1** Dávkovač vyberiete z krytu stlačením malej klapky.

**2** Dávkovač vyčistíte pod tečúcou vodou pomocou kefy a vysušte. Z dna krytu odstráňte tiež akékoľvek zvyšky pracieho prostriedku.

**3** V prípade potreby vyberte a vyčistíte uzáver.

**4** Uzáver vyčistíte pod tečúcou vodou a založte ho naspäť.

**💡 INFORMÁCIA!**  
Dávkovač neumývajte v umývačke riadu.

## Čistenie prírodovej hadice, krytu dávkovača pracieho prostriedku a gumeného tesnenia dvierok

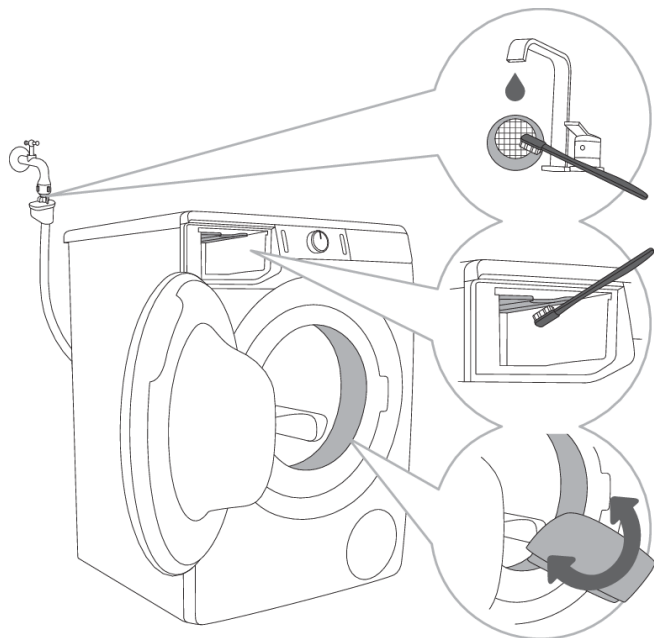

**1** Sieťový filter vyčistíte pod tečúcou vodou.

**2** Pomocou kefy vyčistíte celú oblasť pláchania v práčke, hlavne dýzy na hornej strane pláchacej komory.

**3** Po každom praní utrite gumové tesnenie dvierok, aby ste predĺžili jeho životnosť.

# Čistenie filtra čerpadla

## 💡 INFORMÁCIA!

Počas čistenia môže uniknúť nejaké množstvo vody. Preto odporúčame na podlahu prestrieť savú utierku alebo handru.

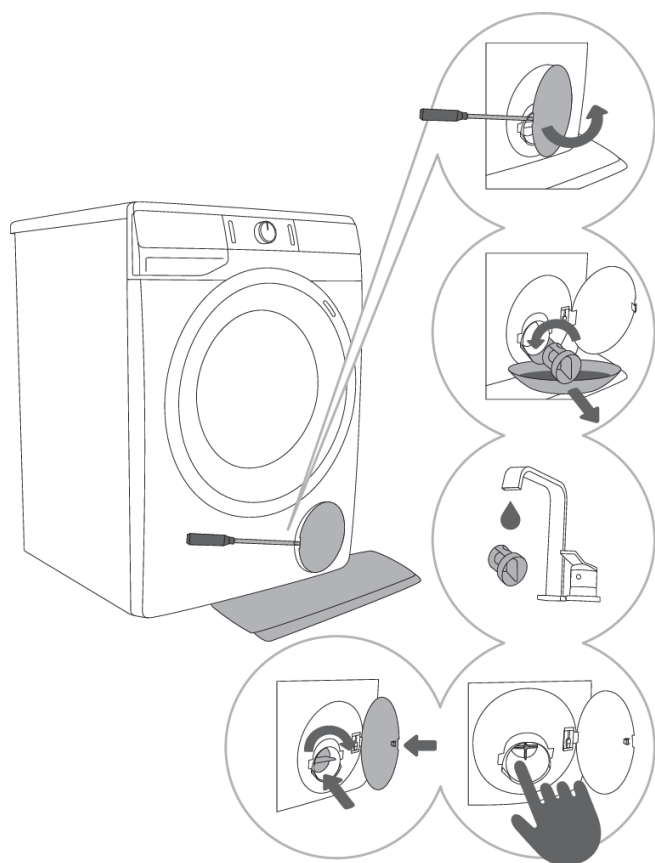

**1** Otvorte kryt filtra čerpadla pomocou vhodného nástroja (plochého skrutkovača alebo podobného nástroja).

**2** Pred čistením filtra čerpadla vyberte lievik odtoku vody. Filter čerpadla pomaly otočte proti smeru hodinových ručičiek. Filter čerpadla vytiahnite a nechajte vodu pomaly odtiecť.

**3** Filter čerpadla vyčistíte pod tečúcou vodou.

**4,5** Z krytu filtra a vrtule odstráňte všetky predmety a nečistoty. Založte filter čerpadla naspäť tak, ako je znázornené na obrázku, a dotiahnite ho otočením v smere hodinových ručičiek. Tesnenie filtra by malo byť čisté, aby nepretiekalo.

## 💡 INFORMÁCIA!

Filter čerpadla sa musí občas vyčistiť, hlavne po praní flaušu, vlny alebo veľmi starej bielizne.

## Čistenie exteriéru práčky



### NEBEZPEČENSTVO ÚRAZU ELEKTRICKÝM PRÚDOM!

Pred čistením práčku vždy odpojte zo siete.

Exteriér práčky a displej vyčistite pomocou mäkkej a navlhčenej bavlnenej utierky a vody.



### VAROVANIE!

Nepoužívajte rozpúšťadlá alebo čistiace prostriedky, ktoré by mohli poškodiť práčku (dodržiujte odporúčania a upozornenia výrobcov čistiacich prostriedkov).



### INFORMÁCIA!

Práčku nečistite silným prúdom vody!

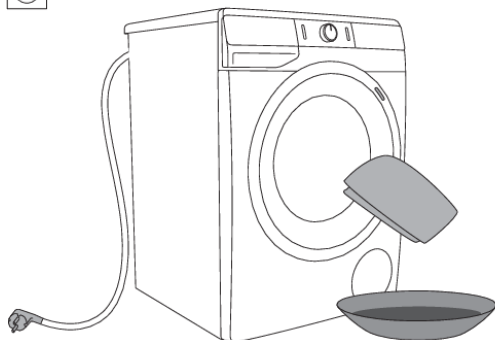

# RIEŠENIE PROBLÉMOV

## Čo treba urobiť ...?





Práčka automaticky riadi činnosť jednotlivých funkcií počas prania. Ak sa zistí nejaká nezrovnalosť, na displeji sa zobrazí hlásenie (E: XX). Práčka bude hlásiť chybu, až kým sa nevypne. Problémy životného prostredia (napr. výpadky elektriny) môžu spôsobiť rôzne chybové hlásenia (pozri TABUĽKA PROBLÉMOV A ICH RIEŠENÍ).

V takomto prípade:









- Práčku vypnite a počkajte pár sekúnd.
- Práčku zapnite a prací program zopakujte.
- Väčšinu prevádzkových chýb môže vyriešiť používateľ (pozri TABUĽKU PROBLÉMOV A ICH RIEŠENÍ).
- Ak chyba pretrváva, kontaktujte servisného technika.
- Opravy môže vykonať iba vhodne vyškolený odborník.





## Tabuľka problémov a ich riešení

Na displeji sa môžu zobrazíť nasledujúce chyby:



Problém/Chyba	Zobrazenie na displeji a opis problému	Čo treba urobiť?
	<b>Nesprávne nastavenie</b>	Program reštartujte. Ak sa chyba znova objaví, kontaktujte servisného technika.
	<b>Chyba detekcie teploty</b>	Privádzaná voda je príliš studená. Zopakujte prací program. Ak práčka opäť hlási túto chybu, zavolajte servisného technika.
	<b>Chyba zamknutia dvierok</b>	Skontrolujte, či sú dvierka práčky zatvorené. Ak po stlačení tlačidla (3) <b>ŠTART/PAUZA</b> počujete akustický signál, znamená to, že dvierka práčky nie sú zatvorené. Zatvorte dvierka práčky. Odpojte napájací kábel zo zásuvky, potom ho znovu zapojte a práčku zapnite. Ak sa chyba znova objaví, kontaktujte servisného technika.
	<b>Chyba prívodu vody</b>	Skontrolujte nasledovne: <ul style="list-style-type: none"><li>• či je prívodný ventil otvorený,</li><li>• či je filter na prívodovej hadici čistý,</li><li>• či prívodová hadica nie je deformovaná (pristrihnutá, upchatá a pod.),</li><li>• či je tlak vody v rozmedzí od 0,05 do 0,8 MPa (0,5–8 bar).</li></ul> Následne stlačte tlačidlo (3) <b>ŠTART/PAUZA</b> , aby ste program obnovili. Ak sa chyba znova objaví, kontaktujte servisného technika.















Problém/Chyba	Zobrazenie na displeji a opis problému	Čo treba urobiť?
	<b>Chyba ohrevu vody</b>	Program reštartujte. Ak sa chyba znova objaví, kontaktujte servisného technika.
	<b>Chyba vypúšťania vody</b>	Skontrolujte nasledovné: <ul style="list-style-type: none"> <li>• či je filter čerpadla čistý,</li> <li>• či nie je odtoková hadica upchatá,</li> <li>• či nie je odtok upchatý,</li> <li>• či je odtoková hadica umiestnená pod maximálnou a nad minimálnou výškou (pozri kapitolu »INŠTALÁCIA A PRIPOJENIE/Pripojenie a zabezpečenie odtokovej hadice«);</li> </ul> <p>potom opäť stlačte tlačidlo (3) <b>ŠTART/PAUZA</b>.</p> <p>Ak sa chyba znova objaví, kontaktujte servisného technika.</p>
	<b>Nadmerné použitie pracieho prostriedku</b>	Ak použijete nadmerné množstvo pracieho prostriedku, môže sa vytvoriť v bubne väčšie množstvo peny. Pozri opis informácie  .
	<b>V oblasti práčky sa zistil únik vody.</b>	Vypnite a znovu zapnite práčku. Vykonaajte vonkajšiu kontrolu spotrebiča. Ak nič netečie, môžete práčku ďalej používať.
	<b>Chyba detekcie hladiny vody.</b>	Odpojte napájací kábel zo zásuvky, potom ho znovu zapojte a práčku zapnite. Vetrajte spotrebič vytiahnutím a čistením filtra práčky a čistením nástenného sifónu. Ak sa chyba znova objaví, kontaktujte servisného technika.
	<b>Pretečenie vody</b>	Ak sa v bubne nachádza nadmerné množstvo vody a na displeji sa zobrazuje chyba, prací program sa preruší a voda sa z práčky odčerpá. Program reštartujte. Program reštartujte. Ak sa chyba znova objaví, kontaktujte servisného technika.
	<b>Nadmerné použitie pracieho prostriedku</b>	Ak použijete nadmerné množstvo pracieho prostriedku, môže sa vytvoriť v bubne väčšie množstvo peny. Pozri opis informácie  .
	<b>Chyba ovládania motora</b>	Ručne usporiadajte bielizeň (zaseknutú bielizeň) a zopakujte prací program.
	<b>Chyba pri zamykaní dvierok</b>	Dvierka sú zatvorené, ale nie je možné ich zamknúť.

Problém/Chyba	Zobrazenie na displeji a opis problému	Čo treba urobiť?
		Práčku vypnite. Znovu ju zapnite a spustíte prací program. Ak sa chyba znova objaví, kontaktujte servisného technika.
	<b>Chyba pri odomykaní dvierok</b>	Dvierka sú zatvorené, ale nie je možné ich odomknúť. Práčku vypnite a znova zapnite. Ak sa chyba znova objaví, kontaktujte servisného technika. Pre otvorenie dvierok pozri kapitolu »PRERUŠENIE A ZMENA PROGRAMU/Otvorenie dvierok (Pozastavenie/zrušenie/zmena programu)«.
 	<b>Porucha elektronickej komunikácie v práčke</b>	Odpojte napájací kábel zo zásuvky, potom ho znova zapojte a práčku zapnite. Ak sa chyba znova objaví, kontaktujte servisného technika.
	<b>Upozornenie detekčného systému na dlhšie výkyvy napätia práčky – 180 V &gt; U &gt; 260 V</b>	Počas pracieho programu bolo zistené, že napájacie napätie na dlhšiu dobu kleslo pod 180 V alebo prekročilo 260 V, čo vplyva na funkčnosť práčky. Skontrolujte elektrickú sieť v prevádzkovom rozsahu práčky.
	<b>Upozornenie detekčného systému na nedostatočnú frekvenciu elektrickej siete (50/60 Hz)</b>	Pri spustení práčky systém zistil nedostatočnú frekvenciu napájacieho napätia, ktorá vplyva na funkčnosť práčky. Je potrebné skontrolovať a odstrániť poruchy v elektrickej sieti.

Upozornenia/informácie pre používateľa, ktoré sa môžu zobraziť na displeji, sú tieto:

Upozornenie/ Informácia	Zobrazenie na displeji	Príčina, opis chyby, čo treba urobiť?
	<b>Prebieha funkcia ANTI CREASE (OCHRANA PROTI POKRČENIU), ktorú ste spustili v rámci pracieho programu.</b>	Ak chcete prerušiť prevádzku funkcie <b>ANTI CREASE (OCHRANA PROTI POKRČENIU)</b> , stlačte tlačidlo (1) ZAPNUTIE/VYPNUTIE (ON/OFF).
	<b>Upozornenie systému vypúšťania vody</b> Zobrazenie upozornenia  .	Upozornenie o zníženom toku vody vo fáze čerpania. Skontrolujte nasledovné: <ul style="list-style-type: none"> <li>• či je filter čerpadla čistý,</li> <li>• či nie je odtoková hadica upchatá,</li> <li>• či nie je odtok upchatý,</li> </ul>

Upozornenie/ Informácia	Zobrazenie na displeji	Príčina, opis chyby, čo treba urobiť?
		<ul style="list-style-type: none"> <li>• či je odtoková hadica umiestnená pod maximálnou a nad minimálnou výškou (pozri kapitolu »INŠTALÁCIA A PRIPOJENIE/Pripojenie a zabezpečenie odtokovej hadice«).</li> </ul>
	<p><b>Varovný systém pre spustenie Drum clean (Samočistiaci program)</b></p> <p>Keď sa prací program dokončí, na displeji budú striedavo svietiť symboly  a .</p>	<p>Odporúčame spustiť Drum clean (Samočistiaci program).</p>
	<p><b>Upozornenie detekčného systému na nadmerné penenie počas pracieho programu</b></p>	<p>Ak v práčke príde k nadmernému peneniu alebo pena pretečie cez dávkovač, je nutné vypratú bielizeň dôkladne vypláčať vo veľkom množstve vody. Vyberte si prací program bez použitia pracieho prostriedku.</p> <ul style="list-style-type: none"> <li>• Odporúčame vám, aby ste si vybrali program Rinse&amp;Softening (Pláchanie&amp;Aviváž).</li> <li>• Primerane znížte množstvo dávky pracieho prostriedku.</li> </ul>
	<p><b>Upozornenie na poruchu napájania (»PF«/Výpadok prúdu)</b></p>	<p>Počas pracieho programu systém zistil výpadok elektrickej energie, ktorý vplýval na výkonnosť a funkčnosť pracieho programu. Skontrolujte elektrickú sieť v prevádzkovom rozsahu práčky.</p>
	<p><b>Upozornenie na poruchu napájania (»PF/End«)</b></p>	<p>Na konci pracieho cyklu sa na displeji striedavo zobrazujú nápisy  a . Toto poskytuje informáciu o výpadku prúdu počas pracieho cyklu. Umývací program pokračuje tam, kde bol prerušený, a potom sa úspešne ukončí.</p>
	<p><b>Upozornenie – U:Lo (napätie pod 180 V)</b></p>	<p>Počas pracieho programu bol zistený dlhšie trvajúci pokles napätia pripojenia pod 180 V, čo ovplyvňuje funkčnosť práčky. Skontrolujte elektrickú sieť v prevádzkovom rozsahu práčky.</p>
	<p><b>Displej a tlačidlá nereagujú</b></p>	<p>Odpojte zástrčku zo zásuvky, skontrolujte, či je správne napájacie napätie práčky (220-240 V), potom znova zapojte zástrčku do zásuvky a zapnite práčku.</p>
	<p><b>Upozornenie – U:Hi (napätie nad 260 V)</b></p>	<p>Počas pracieho programu bolo zistené nadmerné zvýšenie napätia pripojenia nad 260 V, čo ovplyvňuje funkčnosť práčky.</p>

Upozornenie/ Informácia	Zobrazenie na displeji	Príčina, opis chyby, čo treba urobiť?
		Skontrolujte elektrickú sieť v prevádzkovom rozsahu práčky.
	<p><b>Práčka v pohotovostnom režime, pripravená na vpracom programe</b>            Symboly nastavenia miery žmýkania sa na displeji striedavo zapnú a vypnú.</p>	Aby prací program pokračoval ďalej, stlačte tlačidlo (3) <b>ŠTART/PAUZA</b> .
	<p><b>Pripravené na odomknutie dverí</b>            Kontrolky na jednotke displeja budú blikať.</p>	Počkajte do dokončenia procesu. Ak nenastane žiadna chyba po jeho dokončení, je možné spustiť nový program. Voda sa musí odčerpať. Počkajte, až sa dvere odomknú.

### **INFORMÁCIA!**

**Hluk a vibrácie** – skontrolujte, či sú nožičky správne vyrovnané a poistné matice pevne utiahnuté.

Nerovnomerne rozložená bielizeň alebo kopy bielizne zmotanej dokopy v bubne práčky môžu spôsobiť problémy, ako napríklad vibrácie alebo hlučný chod. Práčka takéto problémy zistí a aktivuje sa UKS\* (\*systém regulácie stability).

Menšie várky bielizne (napr. jeden uterák, jeden sveter, jeden župan a pod.) alebo oblečenie vyrobené z materiálov so špeciálnymi geometrickými vlastnosťami je prakticky nemožné rovnomerne v bubne práčky rozložiť (papuče, väčšie kusy oblečenia atď.). To vedie k viacerým pokusom spotrebiča bielizeň prerozdeliť, čo následne spôsobí, že program bude trvať dlhšie. V extrémnych prípadoch s nepriaznivými podmienkami sa môže program dokončiť bez cyklu odstredovania.

UKS\* (\*systém regulácie stability) umožňuje stabilnú prevádzku a dlhšiu životnosť práčky.

Ak problém pretrváva aj napriek dodržaniu odporúčania uvedeného vyššie, kontaktujte autorizovaného servisného technika.

## Servis

### Predtým, ako zavoláte servisného technika

Keď budete kontaktovať servisné stredisko, uveďte, prosím, typ práčky (1), kód/ID (2), číslo modelu (3) a sériové číslo (4).

Typ, kód práčky, model a sériové číslo sú uvedené na typovom štítku umiestnenom na vnútornej strane dvierok práčky.

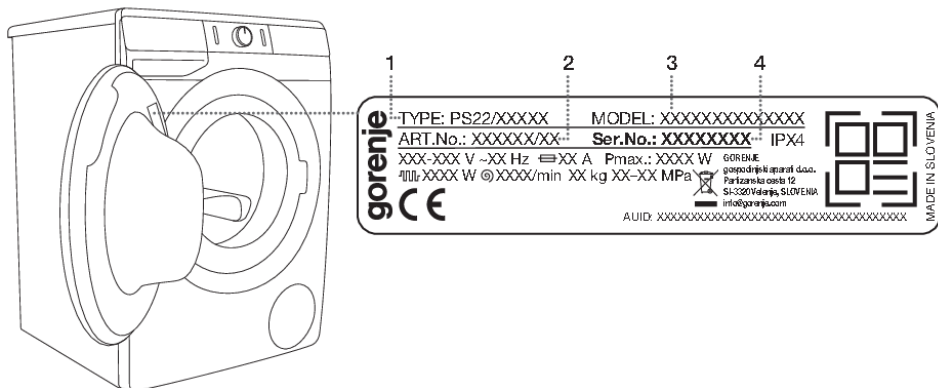

### ⚠ VAROVANIE!

V prípade poruchy použite len náhradné diely schválené oprávnenými výrobcami.

### ⚠ VAROVANIE!

Záruka sa nevzťahuje na opravy alebo reklamácie spôsobené nesprávnym pripojením alebo použitím práčky. V takýchto prípadoch nesie náklady za opravy používateľ spotrebiča.

### 💡 INFORMÁCIA!

Záruka sa nevzťahuje na spotrebný materiál, menšie odchýlky farieb, zvýšený hluk, ktorý je spôsobený vekom spotrebiča a ktorý neovplyvňuje jeho funkčnosť, a estetické chyby komponentov, ktoré neovplyvňujú funkčnosť a bezpečnosť spotrebiča.

### 💡 INFORMÁCIA!

Záruka sa nevzťahuje na chyby alebo poruchy spôsobené problémami životného prostredia (úder blesku, výpadky elektriny, prírodné katastrofy atď.).

**Doplnkové vybavenie a príslušenstvo na údržbu si môžete pozrieť na našej webovej stránke: [www.gorenje.com](http://www.gorenje.com)**

# ODPORÚČANIA PRE PRANIE A ÚSPORNÉ VYUŽITIE VAŠEJ PRÁČKY

Nové farebné oblečenie perte po prvýkrát osobitne.

Veľmi zašpinenú bielizeň perte v menších množstvách s väčším množstvom pracieho prášku alebo s cyklom predprania.

Na dolné škrvny naneste pred praním špeciálny odstraňovač škvŕn.

Pri jemne zašpinenej bielizni odporúčame program s cyklom predprania, použite kratšie programy (napr. FAST) a nižšie teploty.

Ak často periete bielizeň pri nízkych teplotách a používate tekuté čistiace prostriedky, v práčke sa môžu rozmnožovať baktérie, čo môže spôsobiť zápach. Aby ste takémuto zápachu predchádzali, odporúčame občas spustiť program Drum clean (Samočistiaci program) (pozri TABULKU PROGRAMOV).

Odporúčame vám vyhýbať sa praniu veľmi malého množstva bielizne, ktoré spôsobuje nadmernú spotrebu energie a horší výkon práčky.

Zloženú bielizeň pred vložením do bubna uvoľnite.

Používajte len prostriedky určené do práčky.

Ak tvrdosť vody presiahne 14°dH, mali by ste použiť zmäkčovač vody. Na poškodenie ohrievača vyplývajúce z nesprávneho použitia zmäkčovača vody sa záruka nevzťahuje. Skontrolujte údaje o tvrdosti vody podľa vášho miestneho dodávateľa alebo distribútora vody.

Použitie bieliadiel na báze chlóru sa neodporúča, pretože môžu poškodiť ohrievač.

Do dávkovača pracieho prostriedku nepridávajte stvrdnuté hrudky pracieho prášku, pretože sa tým môže upchať potrubie v práčke.

Pri použití hustých tekutých výrobkov určených na starostlivosť o bielizeň ich odporúčame zriediť s vodou, aby sa predišlo upchatiu odtoku dávkovača.

Tekuté pracie prostriedky sú určené pre pracie programy bez cyklu predprania.

Pri vyšších rýchlostiach odstredovania ostane v bielizni menšie množstvo zvyškovej vlhkosti. Výsledkom toho bude sušenie v bubnovej sušičke hospodárnejšie a rýchlejšie.

Tvrdosť vody	Úrovne tvrdosti			
	°dH (°N)	m mol/l	°fH (°F)	p.p.m.
1 - mäkká	< 8,4	< 1,5	< 15	< 150
2 - normálna	8,4–14	1,5–2,5	15–25	150–250
3 - tvrdá	> 14	> 2,5	> 25	> 250

## INFORMÁCIA!

Skontrolujte údaje o tvrdosti vody podľa vášho miestneho dodávateľa alebo distribútora vody.

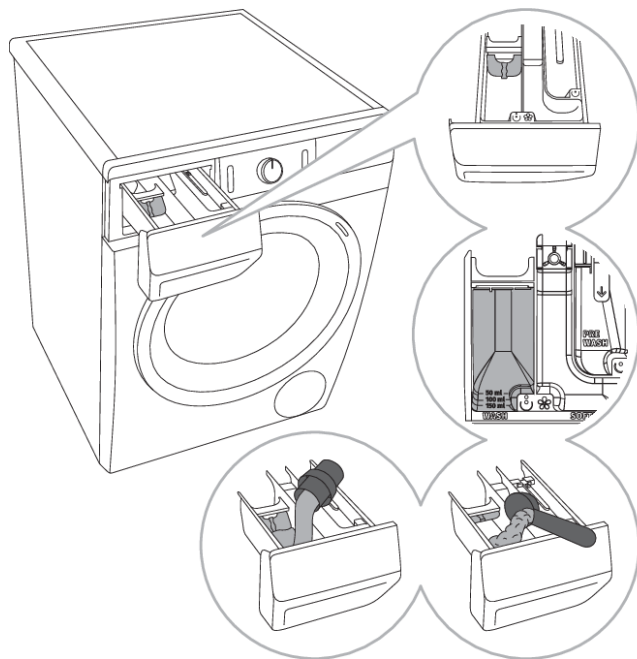

**1** Práčka sa dodáva s deliacou vložkou/rozdeľovačom, ktorá umožňuje pridať tekutý prací prostriedok do hlavného

zásobníka ☺ (ľavého zásobníka).

**2** Indikátor množstva pracieho prášku a tekutého pracieho prostriedku.

**3** Keď používate prací prášok, deliaca vložka/rozdeľovač by mala byť zdvihnutá.

**4** Keď používate tekutý prací prostriedok, deliaca vložka/rozdeľovač by mala byť spustená.

#### Symbyly dávkovača pracieho prostriedku

☺	predpranie
☺	hlavný prací cyklus
☼	aviváž

#### ☼- INFORMÁCIA!

Prací prášok odporúčame pridať tesne pred začatím prania. Ak ho pridávate skôr, dávkovač musí byť úplne suchý; v opačnom prípade môže prací prášok pred začiatkom prania stvrdnúť.

#### ☼- INFORMÁCIA!

Aviváž nalejte do dávkovača, zásobníka označeného symbolom ☼. Dodržiavajte pokyny uvedené na obale.

#### ☼- INFORMÁCIA!

Zásobník na aviváž nenapĺňajte nad označenie max. (maximálna označená hladina). V opačnom prípade sa aviváž pridá k bielidlu skôr, čím zhorší výsledok prania.

# INFORMAČNÝ LIST

## INFORMAČNÝ LIST VÝROBKU podľa nariadenia EU 2019/2014

(v závislosti od modelu)

<b>Názov dodávateľa alebo jeho ochranná známka:</b>					
<b>Adresa dodávateľa <sup>(b)</sup>:</b>					
<b>Identifikačný kód modelu:</b>					
<b>Všeobecné parametre výrobku:</b>					
Parameter	Hodnota		Parameter	Hodnota	
Menovitá kapacita <sup>(a)</sup> (kg)	x,x		Rozmery v cm	Výška	x
				Šírka	x
				Hĺbka	x
EEI <sub>W</sub> <sup>(a)</sup>	x,x		Trieda energetickej účinnosti <sup>(a)</sup>	[A/B/C/D/E/F/G] <sup>(c)</sup>	
Koeficient účinnosti prania <sup>(a)</sup>	x,xxx		Účinnosť pláchania (g/kg) <sup>(a)</sup>	x,x	
Spotreba energie v kWh na cyklus na základe programu »eco 40-60«. Skutočná spotreba energie závisí od toho, ako sa spotrebič používa.	x,xxx		Spotreba vody v litroch na cyklus na základe programu »eco 40-60«. Skutočná spotreba vody závisí od toho, ako sa spotrebič používa, a od tvrdosti vody.	x	
Maximálna teplota vo vnútri pranych textílií <sup>(a)</sup> (°C)	Menovitá kapacita	x	Zvyšková vlhkosť <sup>(a)</sup> (%)	x,x	
	Polovica	x			
	Štvrtina	x			
Rýchlosť odstredovania <sup>(a)</sup> (ot./min.)	Menovitá kapacita	x	Trieda účinnosti odstredovania <sup>(a)</sup>	[A/B/C/D/E/F/G] <sup>(c)</sup>	
	Polovica	x			
	Štvrtina	x			
Trvanie programu <sup>(a)</sup> (h:min)	Menovitá kapacita	x:xx	Typ	[vstavaná/ voľne stojaca]	
	Polovica	x:xx			
	Štvrtina	x:xx			
Úroveň vydávaného hluku prenášaného vzduchom vo fáze odstredovania <sup>(a)</sup> (dB(A) glede na 1 pW)	x		Trieda úrovně vydávaného hluku prenášaného vzduchom <sup>(a)</sup> (odstredovanie)	[A/B/C/D] <sup>(c)</sup>	
Režim vypnutia (W)	x,xx		Režim pohotovosti (W)	x,xx	
Odložený štart (W (ak je k dispozícii))	x,xx		Režim pohotovosti pri zapojení v sieti (W) (ak je k dispozícii)	x,xx	
<b>Minimálne trvanie záruky, ktorú ponúka dodávateľ <sup>(b)</sup>:</b>					



Tento výrobok bol navrhnutý tak, aby v  
pracom cykle uvoľňoval strieborné ióny

[ÁNO/NIE]

### Doplňujúce informácie:

Odkaz na webovú stránku dodávateľa, kde možno nájsť údaje podľa bodu 9 prílohy II k nariadeniu Komisie (EÚ) 2019/2023 <sup>(a)</sup> <sup>(b)</sup>:

<sup>(a)</sup> Pre program »eco 40-60«.

<sup>(b)</sup> Zmeny uvedených položiek sa nepovažujú za relevantné na účely článku 4 ods. 4 nariadenia (EÚ) 2017/1369.

<sup>(c)</sup> Ak databáza výrobkov automaticky vygeneruje konečný obsah tejto bunky, dodávateľ nesmie zadávať tieto údaje.

## Pohotovostný režim

Ak po zapnutí práčky (tlačidlo (1) **ZAPNUTIE/VYPNUTIE (ON/OFF)**) nespustíte žiadny program alebo nezvolíte žiadne nastavenia, displej sa po piatich minútach vypne, aby sa šetrila energia a prejde do pohotovostného režimu.

Displej sa znovu aktivuje, keď otočíte ovládač programov (2) alebo stlačíte tlačidlo (1) **ZAPNUTIE/VYPNUTIE (ON/OFF)**. Ak do piatich minút po ukončení programu nič neurobíte, displej sa vypne, aby sa šetrila energia.

$P_o$ = vážený výkon pri vypnutej práčke [W]	< 0,5
$P_I$ = vážený výkon v pohotovostnom režime [W]	< 0,5
$T_I$ = čas pohotovostného režimu [min]	5,00

# LIKVIDÁCIA



**Balenie** je vyrobené z materiálov šetrných k životnému prostrediu, ktoré sa dajú recyklovať, zlikvidovať alebo zničiť bez poškodenia životného prostredia. Z tohto dôvodu je obalový materiál riadne označený.

**Značka** na výrobku alebo na jeho obale znamená, že s výrobkom by sa nemalo narábať ako s bežným domovým odpadom. Výrobok by sa mal odnieť do autorizovaného centra určeného na spracovanie odpadu z elektrických a elektronických zariadení.

Pri **likvidácii** spotrebiča na konci jeho životnosti, odstráňte všetky napájacie káble a zničte západku dvierok a spínač, aby ste predišli zamknutiu alebo zablokovaniu dvierok (bezpečnosť detí).

Správna **likvidácia** výrobku pomôže zabrániť negatívnym vplyvom na životné prostredie a zdravie ľudí, ktoré by sa mohli objaviť v prípade nesprávnej likvidácie výrobku. Pre podrobnejšie informácie o likvidácii a spracovaní výrobku kontaktujte príslušný miestny orgán zodpovedný za spracovanie odpadov, spoločnosť na likvidáciu odpadov alebo obchod, v ktorom ste výrobok zakúpili.

# **gorenje**

GORENJE Slovakia, d.o.o. Polianky 5A 841 01 Bratislava, Slovensko  
bezplatná asistenčná linka: 0800 105 505 [www.gorenje.sk](http://www.gorenje.sk)



856446-a1



*Vyhradzujeme si právo na vykonanie akýchkoľvek zmien v tomto návode na použitie.*