



Brugsvejledning

OVN

OCM8437S / BO4CM4I3-42
OCM8437B / BO4CM4I3-42

Anvendte pictogrammer



Vigtig information



Tips

INDHOLD

Din ovn

Indledning	4
Beskrivelse af apparatet	5
Styreskinner/teleskopiske styreskinner	5
Tilbehør	6
Dør	6
Køleventilator	6
Kontrolpanel	7

Første ibrugtagning

Før du bruger apparatet første gang	8
-------------------------------------	---

Brug

Tænde og indstille	9
Valg af tilberedningsfunktion	12
Beskrivelse af hovedfunktionerne	12
Valg af indstillinger	16
Valg af ekstra funktioner	18
Start af tilberedningen	20
Slukke for ovnen	20

Betjening

Mikrobølger	21
Retningslinjer for kogegrej	22
Brug af apparatets tilberedningsfunktioner	23

Vedligeholdelse

Rengøring af apparatet	25
Rengøringsfunktion (damprensning)	25
Udtagning og rengøring af styreskinner	26
Udskiftning af pære i ovnen	26

Funktionsfejl

Generelt	27
----------	----

Miljøhensyn

Bortskaffelse af apparat og emballage	29
---------------------------------------	----

Indledning

Tillykke med købet af denne ovn. Dette produkt er blevet designet med enkel betjening og optimal komfort i tankerne.

Denne brugsanvisning beskriver, hvordan du udnytter ovnen bedst muligt. Ud over at beskrive, hvordan apparatet betjenes, indeholder brugsvejledningen også baggrundsinformation, som kan være til nytte, når du bruger apparatet.



Læs sikkerhedsinstruktionerne omhyggeligt, før du tager apparatet i brug!

Gennemlæs først brugsvejledningen omhyggeligt, før apparatet tages i brug, og gem den til senere brug.

Installationsvejledningen findes separat.

Beskrivelse af apparatet

1. Kontrolpanel
2. Placering i ovnen
3. Ovnlåge
4. Lågens håndtag

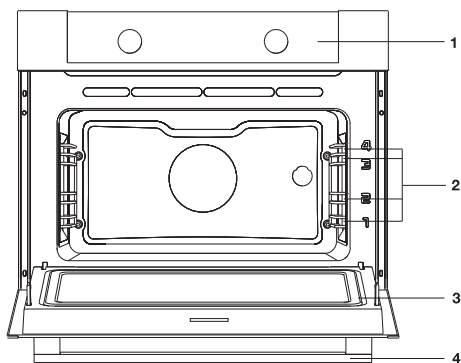

Styreskinner/teleskopiske styreskinner



- Ovnens har fire eller fem styreskinner (niveau 1 til 4/5) afhængigt af modellen. Placering 1 bruges primært sammen med bundvarme. De to øverste niveauer bruges primært til grilning.
- Anbring ovnrysten, bagepladen eller et dampfad i mellemrummet mellem rillens to skinner.
- En eller flere af rillerne i ovnen er udstyret med teleskopiske skinner, der kan trækkes helt ud, afhængigt af modellen.
 - Træk de teleskopiske skinner helt ud af ovnrummet, og anbring ovnrysten/bagepladen/dampfadet på skinnerne. Derefter kan ovnrysten/bagepladen/dampfadet skubbes ind i ovnrummet på skinnerne.
 - Lågen må først lukkes, når de teleskopiske skinner er blevet skubbet helt ind i ovnrummet.

Tilbehør

Til apparatet er der en række tilbehør, afhængigt af model. Brug kun det originale tilbehør. Det er specielt egnet til dit apparat. Sørg for, at alt det tilbehør, der bruges, er i stand til at modstå temperaturindstillingerne for den valgte ovnfunktion.

Bemærkning: Ikke alt tilbehør er egnet/ tilgængeligt til hvert apparat (det kan også variere fra land til land). Ved bør du altid oplyse det nøjagtige identifikationsnummer på dit apparat. Se vores salgsbrochurer eller gå online for flere oplysninger om ekstra tilbehør.

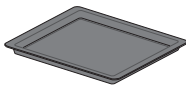
Bemærkning: Anbring aldrig en genstand i ovnens bund!

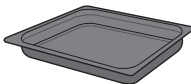
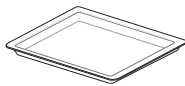
Tilbehør, der kan leveres med dit apparat (afhængigt af modellen)	
	Emaljeret bageplade; bruges til bagværk og kager. <ul style="list-style-type: none">• Den emaljerede bageplade må ikke bruges sammen med mikrobølgefunktionen!• Egnet til pyrolyserengøring.
	Ovnrist; Bruges primært til grilning. Man kan også anbringe et dampfad eller et ildfast fad med mad på ovnrysten. <ul style="list-style-type: none">• Ovnristen er udstyret med en sikkerhedstap. Risten skal løftes en lille smule foran, før den kan trækkes ud af ovnen.• Risten må ikke bruges sammen med mikrobølgefunktionen!
	Dyb, emaljeret bageplade: Bruges til stegning af kød og bagning med fugtig dej. <ul style="list-style-type: none">• Sæt ikke den dybe bageplade på det laveste niveau under en tilberedningsproces, undtagen når den bruges som drypbakke under grillning, stegning eller stegning på spyd (hvis en sådan er tilgængelig).• Den dybe emaljerede bageplade må ikke bruges sammen med mikrobølgefunktionen!• Egnet til pyrolyserengøring.
	Ovnfast glasfad; Til brug i mikrobølgeovn og ovn. <ul style="list-style-type: none">• IKKE egnet til pyrolyserengøring.

Dør

- Lågekontakterne slår ovnens funktioner fra, hvis lågen åbnes, mens ovnen er i brug. Ovnens drift fortsætter, når lågen lukkes.

Køleventilator

- Apparatet er udstyret med en køleventilator, der afkøler kabinettet og kontrolpanelet.

Kontrolpanel

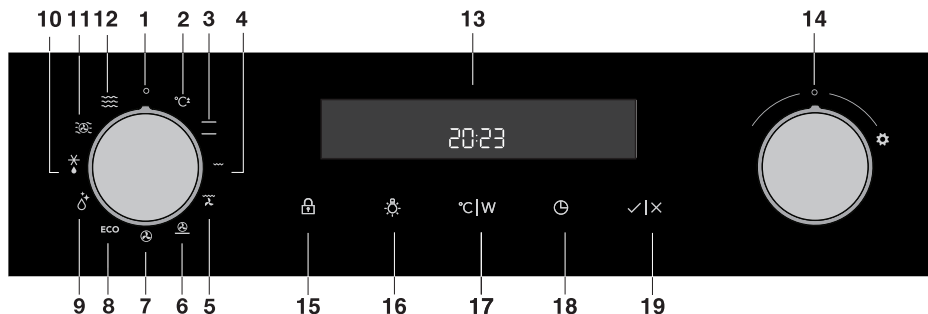

1. Funktionsknap (i positionen 'Off')
2. Hurtig forvarmning
3. Over- og undervarme
4. Grill
5. Grill med blæser
6. Varmluft og undervarme
7. Varmluft
8. ECO-tilberedning
9. Rensning
10. Optøning
11. Kombi-mikrobølgefunktioner
12. Mikrobølgefunktioner
13. Display med tilberedningsoplysninger og klokkeslæt
14. Indstillingsknap(-/+)
15. Børnesikring
16. Tænd/sluk-knap til ovenlys
17. Temperatur/effekt
18. Elektronisk programtimer
19. START/STOP-knap



Symbolerne til tilberedningsfunktionerne kan være vist på knappen eller på frontpanelet (afhænger af modellen).

Knapperne reagerer bedre, hvis du berører dem med en større del af blommen på fingeren. Hvert tryk på en knap ledsages af et kort akustisk signal.

Før du bruger apparatet første gang

- Når du pakker ovnen ud, skal du fjerne alle genstande fra den, herunder emballage og transportmateriale.
Rengør alt tilbehør med varmt vand tilsat lidt opvaskemiddel. Brug ikke slibende rengøringsmidler.
- Når ovnen varmes op for første gang, vil den lugte af "ny ovn". Udluft rummet grundigt imens.

Mikrobølgefunktion

Mikrobølger bruges til tilberedning, stegning og optøning af fødevarer. De gør det muligt at tilberede hurtigt og effektivt uden at ændre madens form eller farve.

Mikrobølger er en form for elektromagnetisk stråling. De forekommer naturligt i vores almindelige miljø i form af radiobølger, lys og infrarøde stråler. De har en frekvens på omkring 2.450 MHz.

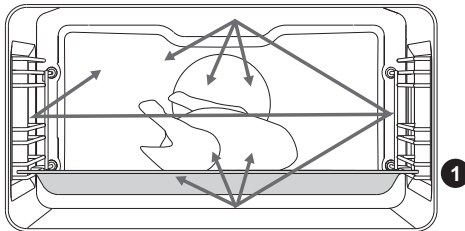

Mikrobølgenes funktionsmåde:

- Mikrobølger reflekteres af metal.
- De trænger igennem alle andre materialer.
- De absorberes af vand-, fedt- og sukermolekyler.

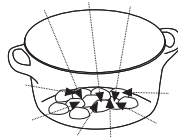
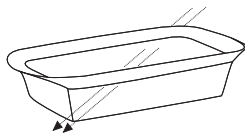

Når mad udsættes for mikrobølger, begynder molekylene i maden at bevæge sig hurtigt, hvorved der dannes varme.

Mikrobølgerne kan trænge cirka 2,5 cm ind i maden. Hvis maden er tykkere, bliver dens midte opvarmet ved varmeoverførsel som ved konventionel tilberedning.



Brug ikke mikrobølger, hvis ovnen er tom!

Tænde og indstille

Når du slutter apparatet til, eller hvis strømmen til apparatet har været afbrudt i en længere periode, blinker 12:00 i displayet, og symbolet lyser.

Indstil klokkeslættet.

Indstilling af klokkeslæt



Drej knappen (+/-) for at indstille minuttallet. Indstil derefter timetallet. Efter 3 sekunder gemmes indstillingen.



Hvis du drejer knappen helt mod venstre eller højre, ændrer indstillingen sig hurtigere.

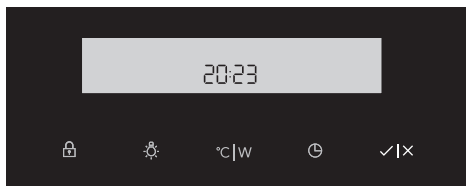

Bekræft ved at trykke på START/STOP. Hvis du ikke drejer eller trykker på knapperne i 3 sekunder, gemmes indstillingen automatisk.



Ovnen fungerer også, selv om klokkeslættet ikke er indstillet. Timerfunktionerne kan dog ikke bruges (se afsnittet: INDSTILLING AF TIMERFUNKTIONER).

Efter nogle få minutter skifter apparatet automatisk til standby.

Ændring af klokkeslættet

Klokkeslættet kan ændres, når timerfunktionerne ikke er i brug.

Tryk på tasten for at  indstille det aktuelle klokkeslæt. Bekræft ved at trykke på START/STOP.

BRUG

INDSTILLINGER

Du kan ændre indstillingerne ved at dreje indstillingsknappen til højre og holde den der i 3 sekunder. Tryk på start/stop-knappen for at rulle gennem de mulige indstillinger eller parametre. Drej indstillingsknappen mod højre eller venstre for at ændre en parameter.

LYSSTYRKE

Du kan vælge mellem 3 forskellige lysstyrker. Middelindstillingen er valgt som standard. Drej på knappen for at indstille.



Lav lysstyrke



Middel lysstyrke

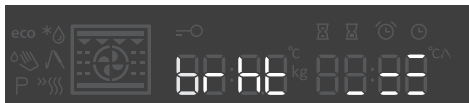

Høj lysstyrke

LYDSTYRKE

Middelindstillingen er valgt som standard. Lydstyrken kan ændres ved at dreje indstillingsknappen.



Lav lydstyrke



Middel lydstyrke



Høj lydstyrke



Lyd fra

AFSLUTNING

Tryk på start/stop-knappen for at forlade indstillingsmenuen og gå tilbage til standby. Du kan også forlade menuen ved at holde indstillingsknappen til venstre i 3 sekunder eller ved at dreje på systemknappen.



Du kan ændre indstillingerne ved at dreje indstillingsknappen til højre og holde den der i 3 sekunder. Tryk på start/stop-knappen for at rulle gennem de mulige indstillinger eller parametre. Drej indstillingsknappen mod højre eller venstre for at ændre en parameter.



De øvrige indstillinger gemmes kun i nogle få minutter i tilfælde af strømsvigt, eller hvis strømforsyningen til apparatet afbrydes. Derefter gendannes alt andet end lydstyrken og børnesikringen til fabriksindstillingerne.

Valg af tilberedningsfunktion

Drej knappen til venstre eller højre for at vælge 0 Tilberedningsfunktion (se tilberedningsskemaet). Det valgte symbol vises på displayet.



Indstillingerne kan også ændres under tilberedningen.



Beskrivelse af hovedfunktionerne







Se tabellen for at vælge den foretrukne funktion. Du bør også læse tilberedningsinstruktionerne på rettens emballage. Visse hovedfunktioner har underfunktioner.

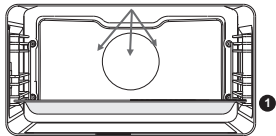

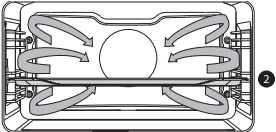

I 'Mikrobølgefunktion': kogegrej og køkkenredskaber af metal må ikke anvendes, og ovnen må ikke forvarmes. Sørg for, at alt det tilbehør, der bruges, er i stand til at modstå temperaturindstillingerne for den valgte ovnfunktion.

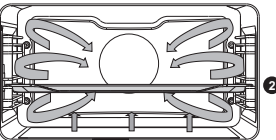
Hovedfunktioner (vælges med funktionsknappen)

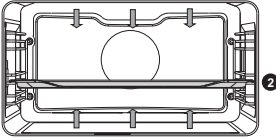
Funktion	Beskrivelse	
	Hurtig forvarmning <ul style="list-style-type: none"> Med denne funktion når ovnrummet hurtigt den ønskede temperatur. Brug ikke denne indstilling, når du har en ret i ovnrummet. 	
	Optøning <ul style="list-style-type: none"> Denne funktion benytter mikrobølger. Retter optøs hurtigt og effektivt. 	
	Mikrobølge <ul style="list-style-type: none"> Mikrobølgeenergi anvendes til at koge og optø madvarer. Den giver hurtig og effektiv madlavning uden at maden skifter farve eller form. Standardindstillingerne kan ændres i indstillingsmenuen. Anbring glasfadet på niveau 1. Foreslået effekt: 750 W 	

Funktion	Beskrivelse	
	<p>Kombi med mikrobølger</p> <ul style="list-style-type: none"> • Brug en af funktionerne til (hurtig) tilberedning af et måltid. • Der er tilgængelige underfunktioner (se tabellen over Kombi-mikrobølgefunktioner). 	
	<p>Rensning</p> <ul style="list-style-type: none"> • Fedt og snavs kan let fjernes fra ovnens vægge med en fugtig klud. 	
	<p>Varm luft</p> <ul style="list-style-type: none"> • Opvarmning ved hjælp af varm luft fra ovnens bagside. • Denne funktion sikrer ensartet opvarmning og er velegnet til bagning. • Placér bagepladen eller ovnrysten i midten af ovnen. • Foreslået temperatur: 180 °C • Forvarmning af ovnen anbefales. 	
	<p>Varm luft + bundvarme</p> <ul style="list-style-type: none"> • Opvarmning ved hjælp af varm luft fra ovnens bagside samt fra det nedre varmelegeme. • Denne funktion er velegnet til bagning af pizzaer, kager af fugtig dej og mørdej, plumkager og surbrød. • Placér bagepladen eller ovnrysten i midten af ovnen. • Foreslået temperatur: 200 °C • Forvarmning af ovnen anbefales. 	
	<p>Overvarme + bundvarme</p> <ul style="list-style-type: none"> • Opvarmning ved hjælp af de øvre og nedre varmelegemer. • Denne funktion kan bruges til traditionel bagning og stegning. • Placér bagepladen eller ovnrysten i midten af ovnen. • Foreslået temperatur: 200 °C • Forvarmning af ovnen anbefales. 	

Funktion	Beskrivelse	
	<p>Grill</p> <ul style="list-style-type: none"> • Opvarmning ved hjælp af grillvarmelegemet. • Denne funktion kan bruges til at grille et mindre antal smørrebrød og pølser og til at riste brød. • Placér ovnsristen i øverste del af ovnen og bagepladen i midten af ovnen. • Ovnen skal være under opsyn under hele tilberedningen. Madvarerne kan hurtigt brænde på pga. den høje temperatur. • Højst tilladte temperatur: 240 °C 	
	<p>Stor grill + ventilator</p> <ul style="list-style-type: none"> • Opvarmning ved hjælp af de øvre varmelegemer. Varmen fordeles af ventilatoren. • Denne funktion kan bruges til at grille kød, fisk og grøntsager. • Placér ovnsristen i øverste del af ovnen og bagepladen i midten af ovnen. • Foreslået temperatur: 170 °C • Ovnen skal være under opsyn under hele tilberedningen. Madvarerne kan hurtigt brænde på pga. den høje temperatur. • Forvarmning af ovnen anbefales. 	
	<p>ØKO varmluft</p> <ul style="list-style-type: none"> • Opvarmning ved hjælp af varm luft. ØKO varmluft bruger mindre energi, men giver samme resultat som funktionen varmluft. Tilberedningen tager et par minutter ekstra. • Denne funktion kan bruges til stegning af kød og til bagning. Placér bagepladen i midten af ovnen. • Foreslået temperatur: 180 °C • Denne funktion udnytter restvarmen (der er ikke tændt for varmen hele tiden) for at reducere energiforbruget (i henhold til energiklasse EN 60350-1). Når denne funktion er i brug, vises den faktiske temperatur i ovnen ikke. 	

Kombi-mikrobølgefunktioner (vælges med valgknappen)

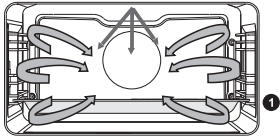
Funktion	Beskrivelse	
	<p>Varmluft + mikrobølge</p> <ul style="list-style-type: none">• Systemet anvender en kombination af mikrobølger og varmluft. Derfor er tilberedningstiden kortere.• Brug dette til alle typer kød, ragouter, grøntsager, tærter, kager, brød og gratinretter (dvs. mad, der kræver længere tilberedningstid).• Anbring glasfadet på niveau 1.• Foreslået temperatur: 160 °C• Foreslået effekt: 600 W	

Valg af indstillinger

Hver tilberedningsfunktion har nogle basis- eller standardindstillinger, som kan tilpasses.

Tilpas indstillingerne ved at trykke på den relevante knap, før du trykker på START/STOP-knappen. Der lyder et akustisk signal, hvis du forsøger at vælge en funktion, som ikke er tilgængelig ved den ønskede tilberedningsfunktion.

ÆNDRING AF TILBEREDNINGSTEMPERATUR OG MIKROBØLGEEFFEKT

Du kan kun indstille effekten (W) ved kombinationstilberedning og tilberedning med mikrobølger.

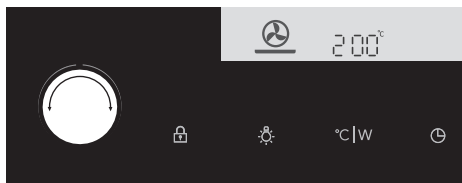

Vælg tilberedningsfunktion. Ikonet for den valgte funktion vises på displayet, og standardtemperaturen blinker.

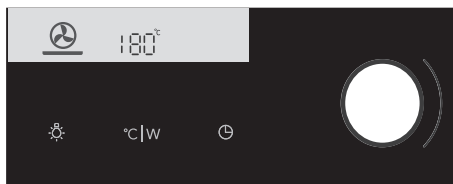

Tryk på knappen til indstilling af temperatur. Drej knappen (+/-) for at indstille temperaturen.

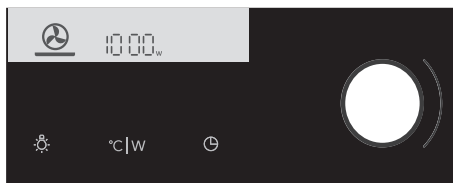

Tryk to gange på knappen til temperaturindstilling for at indstille effekten. Effekten i watt (W) vises på displayet. Drej knappen (+/-) for at indstille effekten.



Ved visse funktioner er den maksimale temperatur begrænset.

Når du har tændt for apparatet med knappen START, vises temperaturen og effekten skiftevis på displayet (kun ved kombinationstilberedning).

Symbolet °C/W blinker på displayet, indtil den valgte indstilling er opnået.

Mikrobølgeovn effektindstilling

Effekt	Brug
1000 W	<ul style="list-style-type: none"> Til hurtig opvarmning af drikkevarer, vand og retter med stort fugtindhold. Til tilberedning af friske eller frosne grøntsager.
750 W	<ul style="list-style-type: none"> Til tilberedning og opvarmning af drikkevarer og retter.
600 W	<ul style="list-style-type: none"> Til at smelte chokolade. Til tilberedning af fisk og skaldyr. Til opvarmning på to placeringer i ovnen samtidig. Til tilberedning af tørrede bønner ved lave temperaturer. Til opvarmning eller tilberedning af sarte retter, der indeholder æg.
360 W	<ul style="list-style-type: none"> Til tilberedning af mejeriprodukter og marmelade ved lave temperaturer.
180 W	<ul style="list-style-type: none"> Til hurtig optøning af retter. Til blødgøring af smør eller is.
90 W	<ul style="list-style-type: none"> Til optøning af kager, der indeholder fløde.

TIMERFUNKTIONER

Vælg først tilberedningsfunktion og temperatur.

Tryk flere gange på knappen Timer for at vælge det ønskede symbol.

Ikonet for den valgte timerfunktion tændes, og det justerbare start- og sluttidspunkt for tilberedningen blinker på displayet. De andre ikoner lyser svagt.

Tryk på knappen Start for at starte tilberedningen. Den forgangne tilberedningstid vises på displayet.

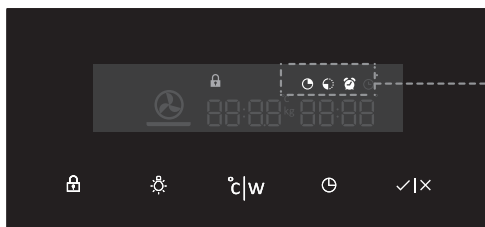

Timerfunktionsvisning

**Indstilling af tilberedningstid**

Her kan du indstille, hvor længe ovnen skal være tændt (tilberedningstiden). Indstil den ønskede tilberedningstid. Indstil først minutterne, derefter timerne. Ikonet og tilberedningstiden vises på displayet.



Indstilling af tidsforskuet start

Her kan du indstille tilberedningstiden og sluttidspunktet for tilberedningen. Kontroller forinden, at uret er indstillet korrekt!

Eksempel:

Aktuelt klokkeslæt: kl. 12:00

Tilberedningstid: 2 timer

Sluttidspunkt: kl. 18:00

Indstil først OPERATION DURATION (ovnens tilberedningstid) til 2 timer. Tryk på knappen CLOCK igen, og vælg END OF OPERATION. På displayet blinker det aktuelle klokkeslæt tillagt tilberedningstiden (14.00).

Indstil, hvornår bagningen skal være afsluttet (18.00).

Tryk på knappen Start for at starte tilberedningen. Symbolet lyser, og timeren afventer, at starttidspunktet nås. Ovnens tændes automatisk kl. 16:00 og slukkes på det indstillede klokkeslæt (kl. 18:00).



Bruge minuturet

Minuturet kan bruges uafhængigt af ovnens øvrige indstillinger. Den maksimale indstilling er 24 timer.

Ved nedtællingens sidste minut vises den resterende tid i sekunder.



Når tiden er gået, slukkes ovnen automatisk (tilberedningen er færdig). Der lyder et akustisk signal, som kan slukkes ved at trykke på en af knapperne. Det akustiske signal slukkes automatisk efter 1 minut.

Alle timerindstillinger kan annulleres ved at indstille tiden til 0. Efter nogle få minutter skifter apparatet automatisk til standby.

Valg af ekstra funktioner

Slå de ekstra funktioner til/fra ved at trykke på de relevante knapper eller en kombination af dem.



Der lyder et akustisk signal, hvis du forsøger at vælge en funktion, som ikke er tilgængelig ved den ønskede tilberedningsfunktion.



Børnesikring

Slå børnesikringen til ved at trykke på knappen til børnesikring. Symbol med nøglen vises på displayet. Tryk på knappen igen for at slå børnesikringen fra. Ikonet forsvinder fra displayet.

Hvis børnesikringen er slået til, uden at timerfunktionerne er aktive (kun klokkeslættet vises), kan ovnen ikke tændes.

Hvis børnesikringen er slået til, mens en timerfunktion er aktiv, vil ovnen fungere normalt, men indstillingerne kan ikke ændres.

Når børnesikringen er slået til, kan tilberedningsfunktioner og andre indstillinger ikke ændres. Den eneste mulige handling er at afslutte tilberedningen ved at dreje knappen til positionen 0.

Børnesikringen forbliver aktiv, når ovnen slukkes. Hvis du vil vælge et nyt program, skal du først slå børnesikringen fra.



Ovnlys

Ovnlyset tændes automatisk, når lågen åbnes, eller når ovnen tændes.

Ovnlyset forbliver tændt i kort tid efter endt tilberedning.

Ovnlyset kan tændes og slukkes ved at trykke på tænd/sluk-knappen til ovnlyset.

5sek °C|W

Alarmsignal

Lydstyrke for det akustiske signal kan indstilles, når timerfunktionerne ikke er i brug, og der kun vises det aktuelle klokkeslæt.

Hold knappen til indstilling af temperatur og effekt inde i 5 sekunder. To bjælker vises på displayet. Vælg et af de tre lydstyrketrin ved at dreje på knappen (+/-). 1, 2 eller 3 bjælker vises. Indstillingen gemmes automatisk efter tre sekunder, og klokkeslættet vises igen.

5sek



Displayets lysstyrke

Funktionsvælgeren skal være i positionen 0.

Hold knappen til ovnlyset inde i 5 sekunder. To bjælker vises på displayet. Vælg et af de tre lysstyrketrin ved at dreje på knappen (+/-). 1, 2 eller 3 bjælker vises. Efter 3 sekunder gemmes indstillingen.



Standby

Lys i displayet kan slukkes automatisk, når ovnen ikke har været i brug i 10 minutter.

Tryk på knapperne KEY + TIMER samtidigt for at slukke for displayet. Hvis en timerfunktion er aktiv, vises "OFF" og timer-ikonet på displayet for at angive den aktive funktion.



Disse indstillinger gemmes kun i nogle få minutter i tilfælde af strømsvigt, eller hvis apparatet afbrydes fra lysnettet. Alt andet end lydsignalet og børnesikringen gendannes til fabriksindstillingerne.

Start af tilberedningen

Start tilberedningen ved at trykke på knappen Start/Stop og holde den inde.



Slukke for ovnen

Drej funktionsvælgeren til positionen 0.

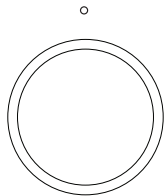

Når tilberedningen er færdig, og ovnen er slukket, vises den faldende temperatur på displayet, indtil den når ned på 50 °C.

Alle timerindstillinger annulleres. Klokkelættet vises.

Efter et minut skifter apparatet automatisk til standby.



Når du er færdig med at bruge ovnen, kan der fortsat være lidt vand tilbage i kondenskanalen (under lågen). Tør vandet væk fra kondenskanalen med en klud.

Mikrobølger

Mikrobølger er højfrekvente elektromagnetiske bølger. Bølgernes energi gør det muligt at tilberede eller opvarme en ret uden at påvirke dens form eller farve.

Tilberedningsprincipper

- De mikrobølger, som ovnen genererer, fordeles jævnt i ovnrummet ved hjælp af et fordelingsystem. Det sikrer, at varmen bliver fordelt i hele madretten.
- Fødevareren absorberer mikrobølgerne ned til en dybde på ca. 2,5 cm. Tilberedningen fortsætter så, idet varmen spredes i retten.
- Tilberedningstiden varierer afhængigt af, hvilken ret der er tale om, og af ingrediensernes egenskaber:
 - ▷ Mængde og tæthed
 - ▷ Fugtindhold
 - ▷ Starttemperatur (om maden er afkølet eller ej)



Bemærk venligst!

Maden tilberedes indefra og ud ved hjælp af varmen, der spreder sig. Tilberedningen fortsætter, selv efter at du tager maden ud af ovnen. Derfor skal hviletider i opskrifter overholdes for at sikre:

- At varmen fordeles jævnt helt ind i midten af retten.
- At hele retten har samme temperatur.

Retningslinjer for kogegrej

Kogegrej, der bruges sammen med mikrobølgefunktionen, må ikke kunne blokere for mikrobølgerne. Mikrobølger reflekteres af metal som f.eks. rustfrit stål, aluminium og kobber. Derfor må der ikke anvendes kogegrej, der indeholder metal. Det anbefales at bruge kogegrej, der er mærket som egnet til brug i mikrobølgeovne. Du kan læse mere om egnet kogegrej i nedenstående retningslinjer. Brug altid glasbagepladen på placering et, hvis du bruger mikrobølgefunktionen.

Køkkengrej	Egnet til brug i mikrobølgeovn	Bemærkninger
Aluminiumsfolie	✓X	Kan bruges i små mængder for at beskytte bestemte områder af retten mod for stærk opvarmning. Der kan opstå lysbuer/gnister, hvis folien er placeret for tæt på ovnens sider, eller hvis der bruges for megen folie.
Porcelæn og lertøj	✓	Porcelæn, keramik, glaseret lertøj og elfenbensporcelæn er normalt egnet, medmindre det er udstyret med metalkant.
Engangsservice af polyester eller pap	✓	Frosne færdigretter er nogle gange emballeret i engangsservice.
Fastfood-emballage <ul style="list-style-type: none"> • Bægre af polystyren • Papirposer eller aviser • Genbrugspapir eller metalkanter 	✓ X X	Kan bruges til opvarmning af mad. Polystyren kan smelte, hvis den bliver for varm. Kan bryde i brand. Kan forårsage lysbuer/gnister.
Glas <ul style="list-style-type: none"> • Ovnfad • Fint glas • Glaskrucker 	✓	Kan bruges, medmindre det er udstyret med metalkant. Kan bruges til at opvarme mad og væsker. Tyndt glas kan revne eller sprænge, hvis det opvarmes pludseligt. Låget skal tages af. Kun velegnet til opvarmning.
Metal	X	Kan forårsage lysbuer/gnister eller brand.
Papir <ul style="list-style-type: none"> • Tallerkener, kopper, køkkenrulle • Genbrugspapir 	✓ X	Til korte tilberedningstider og opvarmning. Til at opsuge overskydende fugt. Kan forårsage lysbuer/gnister.
Plastic	✓	Brug kun varmebestandig termoplastmateriale. Andre typer plastic kan ændre form eller blive misfarvet ved høje temperaturer. Melaminplast må ikke anvendes. Kun hvis kogebestandig eller ovnfast. Må ikke være lufttæt. Prik evt. hul med en gaffel.

- ✓ : Anbefalet
 ✓X : Forsigtig
 X : Potentiel farlig

Brug af apparatets tilberedningsfunktioner

Se 'Kontrolpanel, generel brug' for at få information om apparatets generelle drift.

1. Berør tænd/sluk-tasten for at tænde for apparatet.
2. Drej på funktionsknappen for at vælge en hovedfunktion.
 - Se 'Beskrivelse af funktionerne' for at vælge den passende (tilgængelige) funktion.
3. Drej valgknappen for at vælge en underfunktion (hvis tilgængelig) eller for at justere en indstilling.
 - Den første underfunktionsindstilling er aktiv (hvis tilgængelig).
4. Start den valgte funktion direkte (med forudindstillede værdier) ved at berøre bekræftelsesknappen (denne tast blinker, hvis det er muligt at starte programmet).

Tilgængelige funktioner eller indstillinger, der skal justeres:

- Funktionen (underfunktionen på ovnen eller kombi-mikrobølgefunktionen);
- Ovntemperaturen;
- Mikrobølgeeffekten (når (kombi) mikrobølgefunktionen bruges);
- Tilberedningstiden.

Den næste underfunktion eller indstilling bliver aktiv (hvis tilgængelig). Gå tilbage til et tidligere valg eller en indstilling ved at berøre venstre navigationstast.



Hvis det foretrækkes, vælg en ekstra indstilling (for eksempel 'Hurtig forvarmning') ved hjælp af plus-menuen. Se 'Plus-menuen' for mere information.

5. Berør bekræftelsesknappen for at påbegynde tilberedningen af dit måltid med de valgte indstillinger.

Efter tilberedningen er afsluttet kan man:

- Ophøre med tilberedningen
 - Berør bekræftelsesknappen.
Slutskærm-billedet lukkes, og standby-skærm-billedet vises. Hvis der ikke foretages noget inden for 10 minutter, skifter skærm-billedet til standby--tilstand.
- Tilføj ekstra tid
 - Berør højre navigationstast for at vælge 'Tilføj mere tid'.
Tidsindstillingen bliver aktiv og kan ændres direkte ved at dreje valgknappen.
 - Berør bekræftelsesknappen.
 - *Den forrige proces aktiveres igen.*

Ændring af indstillinger under forløbet

- Under forløbet vises det aktive område, hvis navigationstasterne berøres. Den valgte indstilling kan nu ændres. Efter bekræftelsen med bekræft-tasten vil processkærmen blive vist med de ændrede indstillinger.
- Efter 5 sekunder uden handlinger annulleres procesindstillingerne, og skærbilledet vender tilbage til processkærmen.

Rengøring af apparatet

Rengør ovnen regelmæssigt for at forhindre ophobning af fedt og madrester, særligt på indre og ydre overflader, lågen og lågens pakning.

- Aktivér børnelåsen, for at forhindre at ovnen tændes ved en fejl.
- Rengør de ydre overflader med en blød klud og varmt sæbevand.
- Aftør derefter overfladerne med en ren, fugtig klud, og tør overfladerne af.
- Fjern stænk og pletter fra de indvendige overflader med en klud og sæbevand.
- Aftør derefter overfladerne med en ren, fugtig klud, og tør overfladerne af.



Sørg for, at der ikke trænger vand ind i ventilationshullerne. Brug aldrig skurepulver eller kemiske opløsningsmidler. Sørg for, at lågens pakning altid er ren. Det forhindrer, at der ophobes snavs, som kan forhindre lågen i at lukke rigtigt.

Rengøringsfunktion (damprensning)

Med damprensning og en fugtig klud er det nemt at fjerne fedt og snavs fra ovnens sider.

Brug af damprensning

- Brug kun damprensning, når ovnen er kølet helt af. Det er sværere at fjerne fedt og snavs, hvis ovnen er varm.
- Programmet tager 30 minutter. Efter 30 minutter vil rester på ovnens emaljerede inderside være tilstrækkeligt gennemblødte til, at de kan fjernes med en fugtig klud.

1. Fjern alt tilbehør fra ovnen.
2. Hæld 0,15 liter vand i bunden af ovnen.
3. Vælg 'Rengøring' med funktionsknappen.
4. Berør bekræftelsesknappen for at starte damprensningen.



Lågen må ikke åbnes, mens rensningsprogrammet er i gang.

Udtagning og rengøring af styreskinner

Brug konventionelle rengøringsmidler til rengøring af styreskinnerne.

1. Fjern skruen med en skruetrækker.
2. Tag rillerne ud af hullerne bagerst i ovnrummet.

 Gem afstandsstykkerne til rillerne, så de ikke bliver væk. Sæt afstandsstykkerne på igen efter rengøring. De forhindrer, at der dannes gnister, når ovnen er i brug.

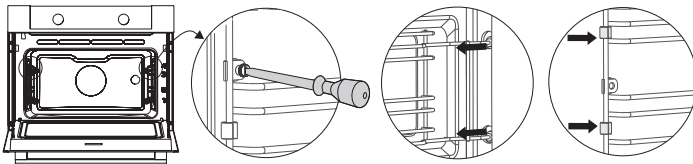



Udskiftning af pære i ovnen

 Lyset i dette husholdningsapparat er kun beregnet til at give lys i selve apparatet. Lyset er ikke egnet til rumbelysning i boliger.

Ovnen er udstyret med en halogenlampe.

Dette produkt indeholder en lyskilde i energieffektivitetsklasse (G).

 Pæren/lyskilden er et forbrugsgode og derfor ikke dækket af garantien. Erstat defekte pærer/lyskilder med en ny af samme type.

 Afbryd strømmen til apparatet ved at fjerne stikket fra kontakten eller ved at slukke for kredsløbsafbryderen på sikringstavlen.

Bemærk: Pærene kan være meget varme! For at undgå forbrændinger skal der bruges beskyttelse for at fjerne pæren.

1. Skru de fire skruer i dækslet af. Fjern dækslet og glasset.
2. Tag den gamle pære ud, og sæt en ny i.
3. Forseglingen må ikke fjernes fra dækslet. Pas på, at forseglingen ikke bliver revet løs fra afdækningspanelet. Forseglingen skal passe perfekt ind i fordybningen i ovnrummets side.

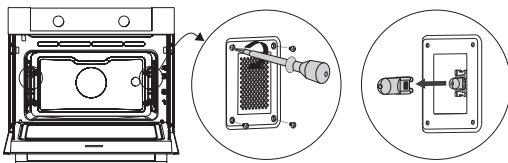

Generelt

Hvis du har problemer med ovnen, kan du prøve at gå frem efter nedenstående oversigt over fejl. Hvis du ikke kan løse problemerne, kan du kontakte forhandleren eller vores kundeservice.

Maden forbliver rå

- Kontrollér, om timeren er indstillet, og om der er trykket på bekræftelsesknappen.
- Er lågen lukket korrekt?
- Kontrollér, om der er gået en sikring, eller om HFI-relæet er slået fra.

Maden er tilberedt for meget eller for lidt

- Kontrollér, om ovnen er indstillet til den rigtige tilberedningstid.
- Kontrollér, om ovnen er indstillet til den rigtige temperatur/effekt.

Knapperne reagerer ikke, og displayet reagerer ikke, når man trykker på knapperne.

- Afbryd strømmen til apparatet i et par minutter (tag stikket ud af stikkontakten, eller slå kredsløbsafbryderen fra). Slå så strømmen til igen, og tænd for apparatet.

Der opstår gnister i ovnrummet.

- Kontrollér, at alle dæksler over lamperne sidder korrekt, og at alle afstandsstykker er monteret på rillerne.

Displayet kan blive nulstillet i tilfælde af strømafbrydelse.

- Tag stikket ud af stikkontakten, og sæt det i igen.
- Indstil tiden igen.

Der er kondens i ovnen.

- Det er normalt. Tør ovnen af efter brug.

Ventilatoren fortsætter med at køre, efter at ovnen er slukket.

- Det er normalt. Ventilatoren fortsætter med at køre et stykke tid, efter at ovnen er slukket.

Man kan mærke træk (en luftstrøm) ved lågen og omkring apparatets yderside.

- Det er normalt.

Man kan se lysrefleksioner ved lågen og omkring apparatets yderside.

- Det er normalt.

Der kommer damp ud af lågen eller ventilationsåbningerne.

- Det er normalt.

Man kan høre klikkende lyde, når ovnen er tændt, især når man bruger optøningsfunktionen.

- Det er normalt.

Kredsløbsafbryderen slår fra med jævne mellemrum.

- Kontakt en servicemontør.

Displayet kommer med en fejlkode, FEJL XX ...(XX angiver fejlnummeret).

- Der er en fejl i det elektriske modul. Afbryd strømmen til apparatet i et par minutter. Slå så strømmen til igen, og indstil uret.
- Kontakt en servicemontør, hvis problemet fortsætter.

Opbevaring og reparation af ovnen

- Reparationer bør kun udføres af en autoriseret servicemontør. Hvis vedligeholdelse er påkrævet, skal stikket tages ud af stikkontakten og ASKOs kundeservice kontaktes.

Hav følgende information klar, når du ringer:

- Modelnummer og serienummer (kan findes på indersiden af ovnens låge)
- Garantioplysninger
- En tydelig beskrivelse af problemet



Hvis ovnen skal opbevares midlertidigt, skal du finde et rent, tørt sted til den, eftersom støv og fugt kan beskadige apparatet.

Bortskaffelse af apparat og emballage

Dette produkt er fremstillet af bæredygtige materialer. Apparatet skal dog stadig bortskaffes på en ansvarlig måde, når det ikke længere kan bruges. Der kan indhentes nærmere oplysninger herom hos kommunen.

Apparatets emballage kan genbruges. Der er anvendt følgende materialer:

- karton,
- polyethylenfolie (PE),
- CFC-fri polystyren (hårdt polystyrenskum).

Du skal bortskaffe disse materialer ansvarligt i henhold til gældende regler.



Produktet er udstyret med et piktogram med en overstreget skraldespand. Det betyder, at apparatet skal bortskaffes separat. Det må ikke behandles som almindeligt husholdningsaffald, når det ikke skal bruges længere. Det skal afleveres på en kommunal genbrugsstation eller til en forhandler, der kan stå for bortskaffelsen.

Når hvidevarer bortskaffes separat, beskyttes både miljøet og menneskers sundhed. De materialer, der er anvendt til fremstillingen af dette apparat, kan genbruges, hvorved der spares store mængder energi og råmaterialer.

Overensstemmelseserklæring



Vi erklærer hermed, at vores produkter opfylder de gældende europæiske direktiver, ordrer og vedtægter, såvel som de krav, der er angivet i de refererede standarder.





Apparatets klassificeringsmærkat findes inde i apparatet.

Når du kontakter serviceafdelingen, skal du have det komplette typenummer ved hånden.

Adresser og telefonnumre til serviceorganisationen findes i garantibeviset.

 **ASKO**



861469

da (10-22)