

# gorenje

SQ

## Udhëzimet e përdorimit

### Lavastovilje



GV673C60

# Përmbajtja

<b>Lavastovilja juaj</b> .....	<b>4</b>
<b>Udhëzimet e sigurisë</b> .....	<b>5</b>
Montimi .....	6
Funksioni i mbrojtjes nga tejmushja .....	6
Materiali i paketimit .....	6
Hedhja .....	6
Simbolet në pajisje .....	6
<b>Para se të lani për herë të parë</b> .....	<b>7</b>
1. Fortësia e ujit .....	7
2. Rregullimi bazë .....	8
Mbusheni me solucion shkëlqyes .....	8
Mbusheni me kripë .....	8
<b>Lavastovilje më ekologjike</b> .....	<b>10</b>
Kurseni energji dhe ujë .....	10
<b>Mbushja e lavastoviljes</b> .....	<b>11</b>
Enët delikate .....	11
Vendosja e enëve ndikon te rezultatet .....	11
Shportat e lavastoviljes .....	11
Tabakaja e sipërme e thikave dhe pirunëve .....	11
Shporta e sipërme .....	12
Shporta e poshtme .....	13
<b>Përdorimi i lavastoviljes</b> .....	<b>14</b>
Shtoni detergjent .....	14
Ndezur/Fikur .....	15
Zgjidhni programin .....	15
Zgjidhni opsionin .....	16
Ndizni/Ndaloni .....	17
Status LedLight (Drita e statusit) .....	18
Nëse doni të vendosni enë të tjera .....	18
Shkëputja e energjisë .....	18
Pasi ka mbaruar programi .....	18
Rezultatet më të mira të tharjes .....	18
Zbrazeni lavastoviljen .....	19
<b>Tabela e programeve</b> .....	<b>20</b>
<b>ConnectLife</b> .....	<b>21</b>
Lidhuni me një rrjet .....	21
Kontrolloni në distancë lavastoviljen .....	22
Ndizeni në distancë lavastoviljen .....	22
Lidhni më shumë pajisje .....	22
Çaktivizoni/aktivizoni lidhjen WiFi .....	22
Hiqni pajisjet .....	22
<b>Rregullimet</b> .....	<b>23</b>
<b>Kujdesi dhe pastrimi</b> .....	<b>25</b>
Mbusheni me solucion shkëlqyes .....	25

Mbusheni me kripë .....	25
Pastroni filtrin .....	26
Pastrimi i krahëve të spërkatjes .....	26
Pastroni pjesën e jashtme të lavastoviljes .....	27
<b>CLn</b> - Ndizni Vetëpastrim programin .....	27
Hiqini bllokimet .....	27
Ruajtja në dimër/transporti .....	28
<b>Zgjidhja e problemeve</b> .....	<b>29</b>
Të përgjithshme .....	29
WiFi .....	34
<b>Instalimi</b> .....	<b>36</b>
Udhëzimet e sigurisë .....	36
Montimi .....	36
Lidhja e shkarkimit .....	37
Lidhja me furnizimin e ujit .....	37
Lidhja elektrike .....	38
<b>Shërbimi</b> .....	<b>39</b>
Numri i cikleve të programit .....	39
<b>Informacion teknik</b> .....	<b>40</b>
Të dhëna teknike .....	40

# Lavastovilja juaj

Instaloni lavastoviljen, shihni kapitullin *Instalimi*. Pastaj hapni derën dhe shtypni .

Kur lavastovilja ndizet për herë të parë, është e rëndësishme që të zgjidhni parametrat e duhura për të siguruar rezultate të mira larjeje. Shikoni kapitullin *Para se të lani për herë të parë*.



## Programet

 Auto 45-65°

eco Eco 55°

 1h 65°

 Intensive 70°

 Qelqi 40°

 Higjiena 70°

 Nata 55°

 Remote (WiFi)

## Opsionet

 Fillim i vonuar

 Larja e shpejtë

 TotalDry

## Programet speciale

 Vetëpastrim

## Informacioni në ekran

Shikoni pjesën *Kujdesi dhe pastrimi*.

 Lidhur me renë (Pulson kur është duke u lidhur)

 Mbusheni me solucion shkëlqyes

 Mbusheni me kripë

**CLn** Ndizni Vetëpastrim programin



## SHËNIM!

Paneli i kontrollit reagon vetëm për t'u përdorur kur dera është e hapur.

## Udhëzimet e sigurisë

- Lexoni udhëzimet e përdorimit dhe ruajini në një vend të sigurt!
- Numri i konfigurimeve të vendosjes standarde: 16
- Asnjëherë mos e përdorni lavastoviljen për asnjë qëllim tjetër përveç se për atë që është specifikuar në këto udhëzime përdorimi.
- Mos vendosni asgjë në derën e lavastoviljes ose shportat e lavastoviljes përveç enëve.
- Mos e lini asnjëherë hapur derën e lavastoviljes pasi dikush mund të pengohet në të. Shtyni shportat brenda për të shmangur rrezikun e rënies/ përmbysjes së lavastoviljes.
- Përdorni vetëm detergjent lavastoviljeje.
- Kjo pajisje mund të përdoret nga fëmijët e moshës 8 vjeç e sipër dhe nga njerëz me aftësi të kufizuara fizike, mendore, kujtesë të dobët ose me mungesë eksperience dhe njohurie. Këta individë duhet të mbikëqyren kur përdorin lavastoviljen ose të kenë udhëzime se si ta përdorin pajisjen dhe të kuptojnë rreziqet që mund të ndodhin. Pastrimi i pajisjes nuk duhet të bëhet nga fëmijët pa u mbikëqyruar.
- Kordoni i dëmtuar i furnizimit duhet të zëvendësohet vetëm nga qendra e shërbimit të prodhuesit ose nga dikush i kualifikuar në mënyrë profesionale.
- Përdoreni lavastoviljen vetëm në ambiente shtëpiake për larjen e enëve të shtëpisë. Është i ndaluar çdo lloj përdorimi tjetër.
- Asnjëherë mos futni në lavastovilje enë me lëndë holluese brenda për shkak të rrezikut të shpërthimit. Në lavastovilje nuk mund të lahen as enët që mund të përmbajnë hi, llak ose lubrifikantë.
- Fëmijët duhet të mbikëqyren. Mos lejoni që fëmijët të përdorin ose të luajnë me lavastovilje. Ji veçanërisht vigjilent kur dera është e hapur. Disa detergjent mund të mbesin brenda! Pas shtimit të detergjentit, gjithmonë nisni menjëherë lavastoviljen.



### **PARALAJMËRIM!**

Thikat dhe gjërat e tjera me maja duhet të vendosen horizontalisht në shportat e veçanta për thika dhe pirunë.



### **PARALAJMËRIM!**

Fëmijët duhet të mbahen nën mbikëqyrje – detergjenti i lavatoviljes është gërryes!

## **Montimi**

Shikoni pjesën *Instalimi*.

## **Funksioni i mbrojtjes nga tejbushja**

Ruajtësja e mbimbushjes me ujë fillon të pompojë lavastoviljen dhe fik furnizimin me ujë nëse niveli i ujit në lavastovilje tejkalon nivelin normal. Nëse kontrolluesi i mbingarkesës është aktivizuar, F54 (Tejbushja me ujë) shfaqet në ekran. Mbyllni rubinetin e ujit dhe kontakti qendrën tuaj më të afërt të shërbimit. (Për të shmangur rrjedhjen e ujit jashtë lavastoviljes, mos e hiqni spinën nga priza në mur derisa të jetë mbyllur rubineti i ujit në linjën e furnizimit!)

## **Materiali i paketimit**

Paketimi i jashtëm e mbron produktin gjatë transportit. Materiali i paketimit është i riciklueshëm. Ndajini veçmas materialet e ndryshme të paketimit për të pakësuar shpërdorimin e lëndës së parë. Shitësi mund ta çojë paketimin për riciklim ose mund t'ju drejtojë që të shkoni te qendra më e afërt e riciklimit. Paketimi përbëhet nga:

- Kartoni i rrudhosur i bërë prej 100% materiali të ricikluar.
- Polistiren i fryrë (EPS) pa klor ose fluor të shtuar.
- Përforcime prej druri të patrajtuar.
- Qese plastike mbrojtëse prej polietilieni (PE).

## **Hedhja**

Lavastovilja prodhohet dhe etiketohet për riciklim. Kur lavastovilja ka arritur në fund të jetës së shërbimit dhe duhet të hidhet, ajo duhet menjëherë të bëhet e papërdorshme. Tërhiqni kabllon e energjisë dhe priteni sa më shkurt që të jetë e mundur.

Kontaktoni me autoritetet lokale për informacione se ku dhe si duhet të riciklohet lavastovilja.

## **Simbolet në pajisje**



Lexoni instruksionet operative.



Riciklohet si mbetje elektrike.



Miratuar në përputhje me direktivat përkatëse të BE- së.

# Para se të lani për herë të parë

## 1. Fortësia e ujit

Për të arritur rezultate të mira larjeje, lavastovilja duhet të ketë ujë të butë (ujë me përmbajtje minerale të ulët). Uji i fortë lë një shtresë të bardhë në enë dhe në lavastovilje.

### Kontrolli i fortësisë së ujit

Ngurtësia e ujit specifikohet duke përdorur shkallët gjermane të fortësisë së ujit (°dH), shkallët franceze të ngurtësisë së ujit (°fH), shkallët angleze të fortësisë së ujit (°eH) ose milimetrat për litër (mmol/l).

Furnizimi me ujë me fortësi uji mbi 5°dH (9°fH / 6°eH / 0,9 mmol/l) duhet të zbutet. Kjo bëhet automatikisht me ndihmën e zbutësit inkaso të ujit. Në mënyrë që zbutësi i ujit të funksionojë siç duhet, rregullimet e tij duhet të përshtaten me fortësinë e furnizimit me ujë. Pasi të keni rregulluar cilësimet e zbutësit të ujit, shtoni detergjentin dhe solucionin shkëlqyes në doza të përshtatshme për ujin e butë.

Kontakttoni rrjetin e furnizimit lokal për të kontrolluar sa është fortësia e ujit në zonën tuaj.

Mbajeni shënim fortësinë e ujit: \_\_\_\_\_

°dH	°fH	°eH	mmol/l	Parametri i rekomanduar
0-5	0-9	0-6	0,0-0,9	4:00
6-8	10-14	7-10	1,0-1,4	4:01
9-11	15-20	11-14	1,5-2,0	4:02
12-14	21-25	15-18	2,1-2,5	4:03
15-19	26-34	19-24	2,6-3,4	4:04
20-24	35-43	25-30	3,5-4,3	4:05
25-29	44-52	31-36	4,4-5,2	4:06
30-39	53-70	37-49	5,3-7,0	4:07
40-49	71-88	50-61	7,1-8,8	4:08
50	89	62	8,9	4:09

Nëse fortësia e ujit tejkalon 50°dH (89°fH/ 62°eH/ 8,9 mmol/l), ne rekomandojmë lidhjen e një zbutësi të jashtëm të ujit.

### Rritje e konsumit të ujit gjatë rigjenerimit

Zbutësi i brendshëm i ujit në lavastovilje rigjenerohet rregullisht për të ruajtur funksionin e tij. Rigjenerimi zgjat programin e lavastoviljes dhe rrit konsumin e energjisë dhe të ujit. Sa shpesh rigjenerohet zbutësi i ujit të lavastoviljes varet nga konfigurimi i zgjedhur.

Shembull: Nëse Eco 55° programi aktivizohet me një fortësi të ujit prej 14°dH (25°fH/ 18°eH/ 2,5 mmol/l), zbutësi i ujit rigjenerohet në intervale të rregullta (pas cikleve të 7 larjes së enëve), konsumi i energjisë rritet me 0,015 kWh dhe konsumi i ujit rritet me 2,3 litra, ndërsa koha e programit zgjatet me 3 minuta. Rigjenerimi zhvillohet gjatë procesit larës kryesor të programit.

## **PARALAJMËRIM!**

Uji i fortë lë një shtresë të bardhë në enë dhe brenda lavastoviljes. Prandaj është e rëndësishme që të zgjidhni konfigurimin e duhur sipas zbutësit të ujit! Shikoni Fortësia e ujit në kapitullin *Rregullimet*.

Asnjëherë mos e përdorni lavastoviljen me një mbajtëse të zbrazët të kripës nëse furnizimi me ujë ka një fortësi uji që tejkalon 5°dH (9°fH / 6°eH / 0,9 mmol/l).

## **2. Rregullimi bazë**

Kur lavastovilja ndizet për herë të parë, është e rëndësishme që të zgjidhni parametrat e duhura për të siguruar rezultate të mira larjeje. Shikoni faqen 23.

Vendosja:

- Solucioni shkëlqyes
- Fortësia e ujit
- TAB (Të gjitha në një detergjent)

## **3. ✨ Mbusheni me solucion shkëlqyes**

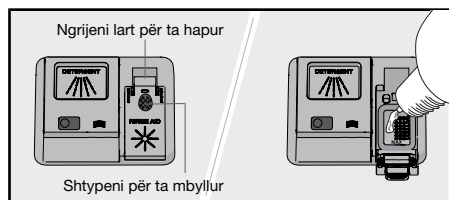

Tharja bëhet më shpejt dhe arrihen rezultate më të mira nëse përdorni solucion shkëlqyes. Gjithashtu do të arrini rezultate më të mira dhe do të kenë enë pa njolla.

Mbushni mbajtësen e solucionit për shkëlqim me solucion shkëlqyes nëse keni zgjedhur Solucioni shkëlqyes 3:01 - 3:05.

1. Hapeni kapakun e vendit të solucionit shkëlqyes.
2. Mbusheni me kujdes me solucion shkëlqyes në nivelin e shënuar **MAX**.
3. Fshijini spërkatjet e solucionit shkëlqyes aty pranë.
4. Mbylleni kapakun fort.

Kur duhet të mbushet me solucion shkëlqyes, simboli ndizet në ekran.

## **4. ⚙ Mbusheni me kripë**

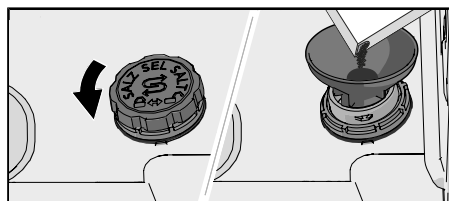

Për furnizimin me ujë me fortësi mbi 5°dH (9°fH / 6°eH / 0,9 mmol/l), mbusheni me kripë.

Shtoni kripën në mbajtësen e kripës nëse keni zgjedhur Fortësia e ujit 4:01 - 4:09.

1. Hiqni kapakun e mbajtëses së kripës duke e kthyer atë në drejtim të kundërt.
2. Vendosni gypin që ju ka ardhur me lavastoviljen në vrimën e mbushjes të mbajtëses së kripës. Para se të lani për herë të parë, shtini rreth 1 l ujë. (Uji nevojitet vetëm herën e parë.)



3. Shtoni mjaftueshëm kripë për të mbushur mbajtësen e kripës (maks. 750 gram). Përdorni kripë të veçantë për lavastoviljen.
4. Fshini kripën e tepërt dhe rrotulloni kapakun në drejtim të akrepave të orës, derisa të jetë në pozicionin e mbyllur.

Kur duhet të mbushet me kripë, simboli ndizet në ekran.



**PARALAJMËRIM!**

Për të shmangur njollat e ndryshkut, duhet të vihet në punë një program larjeje enësh menjëherë pasi të jetë hedhur kripa.

# Lavastovilje më ekologjike

## Kurseni energji dhe ujë

Kur përdorni lavastovilje në një ambient tregtar, zakonisht përdoret më pak energji dhe ujë krahasuar me larjen e enëve me dorë.

## Mos i shpëlani në ujë të rrjedhshëm



Mos i shpëlani enët në ujë të rrjedhshëm pasi kjo rrit konsumin e energjisë dhe të ujit. Thjesht hiqini grimcat e mëdha të ushqimeve me një spatul para se t'i futni në lavastovilje.

## Zgjidhni detergjent ekologjik

Lexoni në paketim deklaratën për mjedisin!

Përdorimi i sasisë së tepër të detergjentit, solucionit shkëlqyes dhe kripës mund të sjellë larje më pak të efektshme të enëve dhe mund të ketë ndikim më të madh te mjedisi.

## Vëreni lavastoviljen në punë kur të jetë mbushur plot

Kurseni energji dhe ujë duke pritur derisa lavastovilja të jetë mbushur plot para se të aktivizoni një program (shihni numrin e rregullimeve standarde të vendit). Përdorni programin  1h 65° me opsionin  Larja e shpejtë për të shpëlarë enët nëse kanë erë të pakëndshme.

## Vëri programet në punë me temperaturë më të ulët.

Nëse enët janë vetëm pak të pista, mund të zgjidhni një program me temperaturë të ulët.

## Zgjidhni programin e larjes së enëve – Eco 55°

Programi i larjes së enëve është bërë për të larë në mënyrë të efektshme duke përdorur sa më pak ujë dhe energji. Programi lan me temperaturë të ulët për kohë të gjatë.

## Zgjidhni opsionin – TotalDry

Një program më i shkurtër i lavastoviljes dhe rezultate më të mira të tharjes arrihen nëse përdorni opsionin  TotalDry, i cili hap automatikisht derën e lavastoviljes. Prisi derisa lavastovilja të tregojë se programi ka përfunduar dhe enët janë ftohur para zbrazjes së lavastoviljes. (Nëse lavastovilja është inkaso, orenditë përreth duhet të jenë rezistente ndaj çdo kondensimi që shkaktohet nga lavastovilja.)

## Lidheni me ujin e ftohtë

Lidheni lavastoviljen me ujin e ftohtë nëse ndërtesa ngrohet me naftë, korrent ose gaz.

## Lidheni me ujin e ngrohtë

Lidhni lavastoviljen me furnizimin me ujë të nxehtë (maks. 70 °C) nëse ndërtesa nxehet duke përdorur një mjet efikas të energjisë si ngrohja qendrore, energjia diellore ose energjia gjeotermale. Zgjedhja e një lidhjeje të ujit të nxehtë redukton konsumin e energjisë së lavastoviljes.

## SHËNIM!

Mos e tejkaloni temperaturën e lejuar të furnizimit me ujë. Materialet e caktuara të përdorura në disa enë gatimi nuk janë rezistente ndaj nxehtësisë së lartë. Shihni *Enët delikatë* në kapitullin *Mbushja e lavastoviljes*.

# Mbushja e lavastoviljes

## Enët delikate

Disa enë gatimi nuk mund të lahen në lavastovilje. Kjo mund të jetë për disa arsye. Disa materiale nuk janë rezistente ndaj nxehtësisë së lartë, disa të tjera mund të dëmtohen nga detergjenti për lavastovilje.

Bëni kujdes, për shembull, me gjërat e punuara me dorë, dekorimet delikate, enët prej qelqi/kristali, argjendi, bakri, kallaji, alumini, druri dhe plastike. Kërkoni nëse kanë shënimin "Për lavastovilje".

## Vendosja e enëve ndikon te rezultatet

Vendosini enët me kujdes për të pasur rezultate më të mira në larje dhe në tharje, me sa më pak konsum të energjisë dhe ujit. Jepini lavastoviljes mundësinë të arrijë e të pastrojë të gjitha sipërfaqet, si edhe t'i thajë enët sa më mirë të jetë e mundur.

- Të gjitha sipërfaqet e palara duhet të drejtohen për brenda dhe për poshtë!
- Enët nuk duhet të vendosen brenda ose sipër njëra tjetrës.
- Anojini enët me gropë si filxhanët në mënyrë që uji i shpëlarjes të derdhet. Kjo është gjithashtu e rëndësishme për gjërat plastike.
- Sigurohuni që gjërat e vogla të mos bien në shportën e larjes së enëve; vendosini në shportën e sipërme të thikave dhe pirunëve.

## Shportat e lavastoviljes

Lavastovilja është e pajisur me një tabaka të sipërme për thikat dhe pirunët, një shportë të sipërme dhe një shportë të poshtme.

*Pamja e shportave mund të ndryshojë në varësi të konfigurimit të lavastoviljes.*

## Tabakaja e sipërme e thikave dhe pirunëve

Tabakaja e sipërme e thikave dhe pirunëve ka hapësirë për thikat dhe pirunët, garuzhdet dhe gjëra të ngjashme.

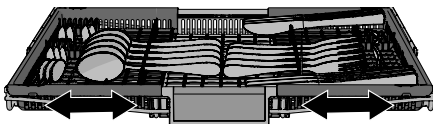
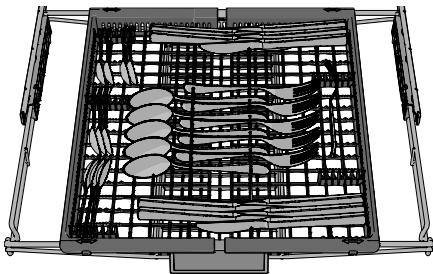

Shporta e sipërme e thikave dhe pirunëve përbëhet nga tre pjesë që mund të zhvendosen anash për të sistemuar më mirë enët.

## Shporta e sipërme

Vendosni gotat, filxhanët, sahanët, pjatat anësore dhe pjatat e filxhanëve në shportën e sipërme. Të gjitha sipërfaqet e enëve të papastra duhet të jenë të vendosura brenda dhe poshtë! Gotat e verës vendosen në mbajtësen e gotave të verës dhe thikat vendosen në mbajtësen e thikave në të djathtë.

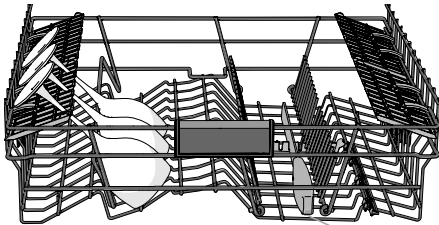
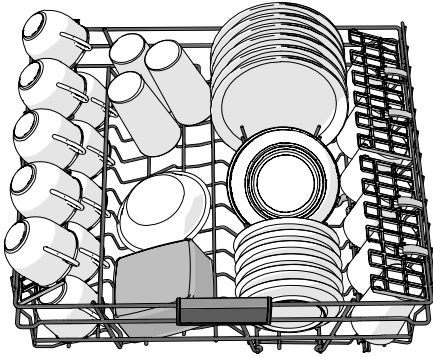

Mbajtësja e thikave

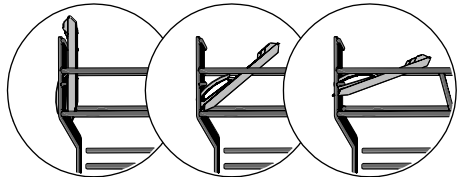

3 pozicione

## Ngritja dhe ulja e shportës të sipërme

1. Tërhiqeni shportën e sipërme.
2. Kapini anët e shportës të sipërme me të dyja duart dhe ngrijeni lart.
3. Nëse shporta e sipërme ngrihet ndërkohë që është në pozicionin e lartë, ajo do të bjerë në pozicionin e poshtëm.

Vini re se të dyja anët e shportës duhet të vendosen gjithmonë në të njëjtën lartësi.

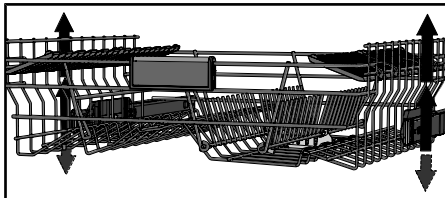

## Mbështetëset e rregullueshme të pjatave

Mbështetëset e rregullueshme të pjatave mund të zvendosen poshtë për ta bërë më të lehtë vendosjen e tenxhereve, sahanëve dhe gotave.

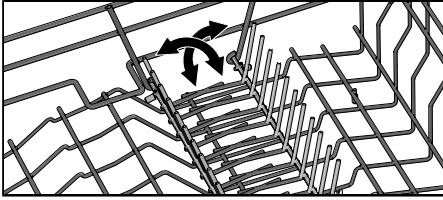

## Shporta e poshtme

Vendosen pjatat, pjatat anësore, enët e shërbimit dhe tenxheret në shportën e poshtme. Thikat dhe pirunët mund të vendoset në mbajtësen e thikave dhe pirunëve.

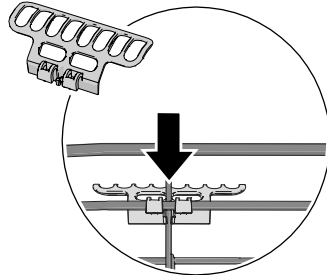
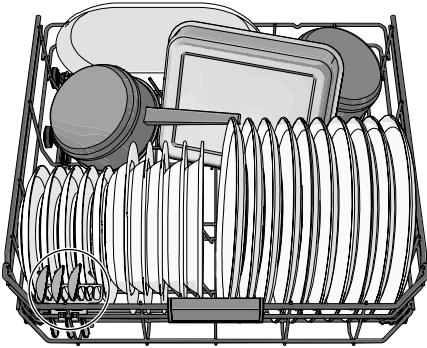

Vendoseni mbajtësen e thikave dhe pirunëve për të arritur kapacitetin maksimal të ngarkimit. (Ndodhet brenda qeses plastike të mbyllur.)

## Mbështetëset e rregullueshme të pjatave

Mbështetëset e rregullueshme të pjatave mund të zvendosen poshtë për ta bërë më të lehtë vendosjen e tenxhereve dhe sahanëve.

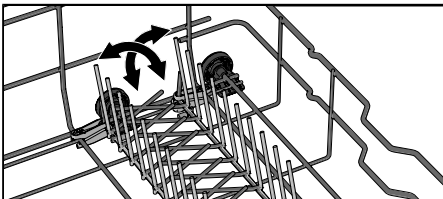

### SHËNIM!

Kontrolloni që krahët e spërkatjes të rrotullohen lirshëm.

# Përdorimi i lavastoviljes

## Shtoni detergjent

Ndiqni udhëzimet në paketimin e detergjentit. Kjo lavastovilje është e pajisur me zbutës uji, prandaj përdorni doza detergjenti dhe solucioni shkëlqyes të përshtatshme për ujë të butë.

Përdorimi i detergjentit të tepërt mund të çojë në larje nënsh më pak të efektshme dhe gjithashtu ndikon për keq në mjedis.

## Mbajtësja e detergjentit

Mbajtësja e detergjentit duhet të jetë e thatë kur shtoni detergjentin.

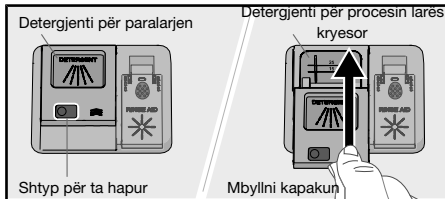

Nëse përdoret detergjenti i lavastoviljes me pluhur ose lëng, shtoni një sasi të vogël të detergjentit në mbajtësen për detergjentin e paralarjes.

## SHËNIM!

Përdorni vetëm detergjent për larje nënsh! Nuk duhet të përdoret larës lëng pasi shkuma që formohet nuk lejon lavastoviljen të punojë mirë.

## Të gjitha në një detergjent

Ka shumë lloje të detergjenteve të gjitha në një në treg. Lexoni me kujdes udhëzimet për këto produkte.

Aktivizoni cilësimin TAB kur përdorni të gjitha në një detergjent që përfshin solucion shkëlqyes.

Tabletat e lavastoviljeve rekomandohen për programe të shkurtra (më pak se 75 minuta). Në vend të tyre, përdorni detergjent pluhur ose lëng për lavastovilje.

## SHËNIM!

Rezultatet e larjes dhe tharjes optimale arrihen duke përdorur detergjentin normal të lavastoviljes së bashku me solucionin shpërndarës shkëlqyes dhe kripën.

Kontaktoni prodhuesin e detergjentit nëse keni pyetje në lidhje me detergjentin.



Ekрани

**SHËNIM!**

Paneli i kontrollit reagon vetëm për t'u përdorur kur dera është e hapur.

## ① Ndezur/Fikur

Hapni derën dhe shtypni ①. Gjithashtu hapni rubinetin e ujit nëse është i mbyllur.

## Zgjidhni programin

Zgjidhni një program që i përshtatet llojit të enëve dhe faktit se sa të palara janë. Eco 55° është gjithnjë i zgjedhur paraprakisht.

Shtypni programin e dëshiruar derisa të aktivizohet, gjë që tregohet nga një dritë treguese.

**Auto 45-65°**

Lavastovilja mund të llogaritë sa të pista janë enët dhe të rregullojë konsumin dhe temperaturën e ujit sipas kësaj. Kur sapo është montuar, programi duhet të vihet në punë pesë herë para se të përshtatet plotësisht dhe të japë rezultatet më të mira.

**eco Eco 55°**

Mund të lexoni më shumë rreth lavastoviljes ekologjike në kapitullin *Lavastovilje më ekologjike*.

Për enët me shumë yndyrë, duhet të përdoret një program me temperatura më të larta.

**1h 65°**

Një program i shpejtë për ushqimet që janë tharë paksa. (Ky program nuk funksionon për ushqimet e djegura, si për shembull enët e furrës.)

Opsioni TotalDry është i rëndësishëm për të siguruar rezultatet më të mira të tharjes.

**Intensive 70°**

Duhet të përdoret një program me temperaturë të lartë për shpërndarjen e yndyrës në enët që janë shumë të papastra, si tiganët, tavat dhe enët për sobat. Nëse këto enë nuk e zënë tërësisht hapësirën e lavastoviljes, mund të shtoni pjata dhe enë të tjera.

**Qelqi 40°**

Një program i kujdesshëm i larjes së enëve me temperaturë të ulët për larjen e gjërave delikate prej kristali/qelqi. Mos harroni të përdorni një sasi të vogël detergjenti dhe t'i vendosni enët në mënyrë të tillë që të mos prekin njëra-tjetrës gjatë larjes. Shikoni gjithashtu *Enët delikate* në kapitullin *Mbushja e lavastoviljes*. Në këtë program mund të lahet edhe porcelani që sapo është përdorur pa ushqimet të thara.

## **Higjiena 70°**



Ky program është ideal për t'u përdorur aty ku kërkesat për higjienë janë tepër të larta, p.sh. për shishet e foshnjave dhe dërrasat për prerje. Temperatura është e lartë si në procesin larës kryesor ashtu edhe në procesin përfundimtar të shkëlqimit.

## **Nata 55°**

Ekziston një program për lavastovilje që krijon më pak zhurmë, i përshtatshëm për përdorim gjatë natës. Koha e programit zgjatet.

## **Remote (WiFi)**

Ju mund ta kontrolloni nga distanca këtë lavastovilje me telefonin inteligjent/tabletin tuaj. Lidhni lavastoviljen me rrjetin tuaj pa tel që të mund ta kontrolloni nga distanca dhe ndizni lavastoviljen duke përdorur aplikacionin *ConnectLife*. Shihni kapitullin *ConnectLife*.

Për ta ndezur në distancë lavastoviljen, shtypni  dhe pastaj . APP do të ndizet në ekranin e lavastoviljes. Mbyllni derën. Drita e statusit do të ndizet ngadalë, duke treguar se ndezja në distancë po aktivizohet.

Në aplikacionin *ConnectLife*, zgjidhni dhe ndizni programin.

Nëse dera nuk mbyllet brenda 2 minutash, lavastovilja fiket.

## **Vetëpastrim**

Program vetë-pastrues për pastrimin higjienik të kazanit, krahëve të spërkatjes dhe tubave të spërkatjes në lavastovilje.

Ky program mund të vihet në punë (pa enë brenda) duke përdorur detergjent normal lavastoviljesh ose acid citrik. Ka gjithashtu në treg solucione të veçanta për lavastovilje. Për heqjen e depozitimeve të kalkarit, shikoni *Kazani i lavastoviljes* në kapitullin *Kujdesi dhe pastrimi*.

## **SHËNIM!**



**CLn** Lavastovilja do të tregojë në intervale të rregullta që duhet të aktivizohet Vetëpastrim.

## **Zgjidhni opsionin**

Shtypni opsionet për t'i aktivizuar ato. (Opsionet e disponueshme ndryshojnë midis programeve.)

### **Fillim i vonuar**

Kur zgjidhni Fillim i vonuar, lavastovilja ndizet 1-24 orë pasi të kenë shtypur  dhe të keni mbyllur derën.

1. Shtypni butonin  një herë për të aktivizuar Fillim i vonuar. Shtypni butonin disa herë – ose mbajeni shtypur – për të vendosur numrin e dëshiruar të orëve. Koha për Fillim i vonuar shfaqet në ekran.
2. Shtypni . Mbyllni derën. Kohëmatësi numëron mbrapsht dhe lavastovilja ndizet pas shtyrjes të zgjedhur.

Nëse dëshironi të anuloni opsionin Fillim i vonuar, hapni derën, pastaj shtypni dhe mbani shtypur  për tre sekonda.

*Nuk është i disponueshëm për: Vetëpastrim*



## **Larja e shpejtë**

Ky opsion shkurton kohën e programit, por përdor më pak energji dhe ujë.

Shtypni  për të aktivizuar opsionin. Koha e programit përditësohet në ekran.

*Nuk është në dispozicion për: Auto 45-65°, Qelqi 40°, Higjiëna 70°, Nata 55°, Vetëpastrim*

## **TotalDry**

Dera e lavastoviljes hapet automatikisht, gjë që shkurton kohën e programit dhe përmirëson rezultatet e tharjes. Prisni derisa lavastovilja tregon se programi ka përfunduar dhe enët janë ftohur para zbrazjes së lavastoviljes. (Nëse lavastovilja është inkaso në orënditë përreth, ato duhet të jenë rezistente ndaj çdo kondensimi që shkakton lavastovilja.)

Koha e tharjes së opsionit TotalDryndryshon (nga 5 në 90 minuta) në varësi të modelit, programit dhe temperaturës së procesit përfundimtar të shkëlqimit.

Shtypni  për të aktivizuar opsionin, i cili tregohet nga një dritë treguese.

Opsioni TotalDry zgjidhet paraprakisht për disa programe.

*Nuk është në dispozicion për: Higjiëna 70°Vetëpastrim*

## **SHËNIM!**

Për rezultate më të mira tharjeje, mos e mbyllni derën para se të ketë përfunduar faza e tharjes ose para se pajisja të jetë fikur automatikisht.

## **PARALAJMËRIM!**

Dera e lavastoviljes nuk duhet të bllokohet ose të mbyllet kur hapet automatikisht. Kjo mund të bëjë që mekanizmi i kyçjes së derës të bllokohet. Prisni të paktën 5 minuta para se ta mbyllni derën.

## **Ndizni/Ndaloni**

Shtypni . Ekranin do të fillojë të ndizet, duke treguar se lavastovilja është gati të ndizet. Mbyllni derën siç duhet, përndryshe lavastovilja nuk do të ndizet.

Për të ndezur në distancë lavastoviljen, shihni kapitullin *ConnectLife*.

## **Ndalimi ose ndryshimi i një programi**

Hapni derën. Nëse dëshironi të ndërprisni ose ndryshoni programin pas ndezjes së lavastoviljes, shtypni dhe mbani shtypur  për tre sekonda.

Mbusheni me detergjent të ri nëse kapaku i shpërndarësit të detergjentit është hapur. Pastaj zgjidhni një program të ri, shtypni  dhe mbyllni derën.

## **Koha e mbetur**

Pasi të keni zgjedhur një program dhe opsionet, shfaqet koha që u desh kur u përdor programi për herë të fundit.

## Status LedLight (Drita e statusit)

Drita e statusit në pjesën e poshtme të lavastoviljes tregon që ka filluar një program.

### Drita pulsuese

Drita pulsuese tregon se dera është hapur ndërkohë që programi është në progres. Nëse pulson kur dera është e mbyllur, ka ndodhur një gabim. Shikoni kapitullin *Zgjidhja e problemeve*.

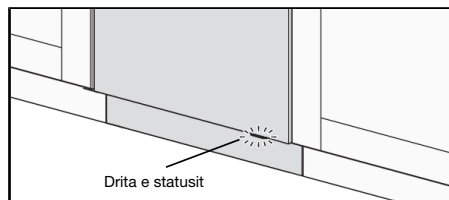

## Nëse doni të vendosni enë të tjera<sup>1)</sup>

Hapeni derën. Lavastovilja ndalon vetë. Shtoni enët dhe mbylleni derën. Pas pak, lavastovilja vazhdon programin.

Nëse programi i lavastoviljes është ndezur në distancë, programi i ndërprerë do të vazhdojë sapo të mbyllet dera. Mund të monitoroni lavastoviljen duke përdorur aplikacionin *ConnectLife* dhe të ndaloni programin në distancë, por nuk mund ta ndizni përsëri në distancë.

## Shkëputja e energjisë

Nëse lavastovilja është fikur për shkak të shkëputjes së energjisë ndërkohë që programi i lavastoviljes është i aktivizuar, programi riaktivizohet kur rivendoset energjia. Nëse energjia shkëputet gjatë tharjes, programi ndërpritet.

Nëse programi i lavastoviljes është ndezur në distancë dhe nuk ka përfunduar, programi do të aktivizohet sapo të rivendoset energjia. Mund ta monitoroni lavastoviljen duke përdorur aplikacionin *ConnectLife* dhe të ndaloni programin në distancë, por nuk do të mund ta ndizni përsëri në distancë.

Nëse e hapni derën për më shumë se 2 minuta gjatë tharjes, programi do të ndërpritet.

## Pasi ka mbaruar programi

Fundi i programit tregohet nga një sinjal i shkurtër. Shikoni kapitullin *Rregullimet* tregon si ta ndryshoni këtë funksion.

Për më tepër, përfundimi i programit tregohet me fikjen e dritës së statusit.

Sapo të hapet dera e lavastoviljes dhe programi të ketë përfunduar, në ekran shfaqet "End".

Lavastovilja fiket automatikisht pas përfundimit të programit. Mbyllni ujin e çezmës pas çdo përdorimi (nëse kërkohet nga kompania juaj e sigurimeve).

## Rezultatet më të mira të tharjes

- Mbusheni lavastoviljen plot.
- Anojini enët me gropë si filxhanët në mënyrë që uji i shpëlarjes të derdhet. Kjo është gjithashtu e rëndësishme për gjërat plastike.

<sup>1)</sup> Nuk duhet të vendosni enë të tjera nëse kapaku i shpërndarësit të detergjentit është hapur.











- Mbusheni me solucion shkëlqyes ose rrisni cilësimin e dozës së solucionit shkëlqyes.
- Aktivizoni opsionin  TotalDry.
- Lërimi enët të ftohen para se t'i nxirrni nga lavastovilja.

## **Zbrazeni lavastoviljen**

Porcelani i nxehtë është më delikat. Lërimi enët të ftohen në lavastovilje para se t'i nxirrni.

Zbrazni më parë shportën e poshtme në mënyrë që pikat e ujit nga shporta e sipërme të mos bien në enët në shportën e poshtme.

# Tabela e programeve

Programet	Detergjent (ml)	Opsionet	Numri i paralarjes	Larja kryesore	Numri i shpëlarjeve	Procesi përfundimtar i shkëlqimit	Vlerat e konsumit <sup>1)</sup>		
							Koha e larjes (afërsisht orë/min)	Energjia (afërsisht kWh)	Kons. i ujit (liter)
 Auto 45-65°	25	 3)	1-2	45-65 °C	2-3	60 °C	2:10-3:10	0,9-1,4	11,5-19,0
 ECO Eco 55°-2)	25	 3)		55 °C	2	47 °C	3:20	0,76	9,6
 1h 65°	25	 3)		65 °C	3	65 °C	1:00	1,1	15,0
 Intensive 70°	25		2	70 °C	2	70 °C	2:50	1,6	16,0
 Oil 40°	20			40 °C	2	50 °C	1:40	0,7	10,0
 Higjiena 70°	25			70 °C	2	70 °C	1:05	1,3	11,0
 Nata 55°	25		1	55 °C	2	65 °C	5:35	1,4	14,0

1) Vlerat e konsumit varen nga temperatura e ujit që hyn, temperatura e dhomës, sasia e mbushjes, funksionet shtesë të zgjedhura dhe të tjera.

Zbutësi i brendshëm i ujit në lavastoville rigjenerohet rregullisht për të ruajtur funksionin e tij. Rigjenerimi zgjat programin e lavastovilles dhe rrit konsumin e energjisë dhe të ujit. Sa shpesh rigjenerohet zbutësi i ujit të lavastovilles varet nga konfigurimi i zgjedhur.

2) Ky program është i përshtatshëm për t' i larë enët që janë të ndotura normalisht, dhe është programi më i efektshëm për sa i përket konsumit të kombinuar të energjisë dhe ujit.

3) TotalDry

# ConnectLife

ConnectLife është një platformë inteligjente për shtëpi, që lidh njerëzit, pajisjet dhe shërbimet. Aplikacioni ConnectLife përfshin shërbime digjitale të përparuara dhe zgjidhje të shkujdesura, që i lejojnë përdoruesit të monitorojnë dhe kontrollojnë pajisjet, të marrin njoftime nga një telefon inteligjent dhe të përditësojnë softuerin (tiparet e mbështetura mund të ndryshojnë në varësi të pajisjes suaj dhe rajonit/vendit në të cilin ndodheni).

Për të lidhur pajisjen tuaj inteligjente, ju duhet një rrjet Wi-Fi në shtëpi (mbështeten vetëm rrjetet 2.4 GHz) dhe një telefon inteligjent i pajisur me aplikacionin ConnectLife.





Për të shkarkuar aplikacionin ConnectLife, skanoni kodin QR ose kërkoni për ConnectLife në dyqanin tuaj të preferuar të aplikacioneve.

1. Instaloni aplikacionin ConnectLife dhe krijoni një llogari.
2. Në aplikacionin ConnectLife, shkoni te menuja »Shto pajisje« dhe përzgjidhni llojin e duhur të pajisjes. Pastaj skanoni kodin QR (mund të gjendet në pllakën e emrit të pajisjes; gjithashtu mund të futni manualisht numrin AUID/SN).
3. Aplikacioni më pas ju udhëzon gjatë gjithë procesit të lidhjes së pajisjes me telefonin tuaj inteligjent.
4. Pas një lidhjeje të suksesshme, pajisja mund të përdoret nga largësia nëpërmjet aplikacionit celular.



Ekran

## Lidhuni me një rrjet

- Në aplikacionin ConnectLife, shkoni te menuja »Shto pajisje« dhe përzgjidhni llojin e duhur të pajisjes. Pastaj skanoni kodin QR (mund të gjendet në pllakën e emrit të pajisjes; gjithashtu mund të futni manualisht numrin AUID/SN).
- Hapni derën e lavastoviljes dhe shtypni .
- Në panelin e kontrollit të lavastoviljes: Shtypni  për të aktivizuar modulën Wi-Fi.
- Në panelin e kontrollit të lavastoviljes: Shtypni dhe mbani shtypur  për 3 sekonda për të aktivizuar lidhjen. Në ekran shfaqet C, pas së cilit ekrani fillon numërimin mbrapsht.

## Simboli i rrjetit në ekran

*Ndezja 0,5 sek ndezur/fikur*

Lavastovilja është gati të lidhet me rrjetin tuaj pa tel ose të lidhet me telefonin inteligjent/tabletin tuaj.

*Ndezja 1,0 sek ndezur/fikur*

Lavastovilja është e lidhur me rrjetin tuaj pa tel.



*Shkëlqimi*

Lavastovilja është e lidhur me rrjetin tuaj pa tel dhe renë.

## Kontrolloni në distancë lavastoviljen

Simboli  i rrjetit të lavastoviljes shfaqet në ekran kur lavastovilja lidhet me një telefon inteligjent/tabletë. Mund të përdorni aplikacionin *ConnectLife* për të monitoruar lavastoviljen dhe për të ndryshuar rregullimet.

### Ndizeni në distancë lavastoviljen

Për ta ndezur në distancë lavastoviljen, shtypni  dhe pastaj . APP do të ndizet në ekranin e lavastoviljes. Mbyllni derën. Drita e statusit do të ndizet ngadalë, duke treguar se ndezja në distancë po aktivizohet.

Në aplikacionin *ConnectLife*, zgjidhni dhe ndizni programin.



Nëse dera nuk mbyllet brenda 2 minutash, lavastovilja fiket.

### SHËNIM!

Lavastovilja mund të përdoret gjithmonë pa aplikacionin. Kur shtypet paneli i kontrollit të lavastoviljes, komandat nga aplikacioni *ConnectLife* bllokohen për 10 sekonda.



### Lidhni më shumë pajisje

Lidhni më shumë pajisje/përdorues me lavastoviljen.

- Në aplikacionin *ConnectLife*, shkoni te menuja »*Shto pajisje*« dhe përzgjidhni llojin e duhur të pajisjes. Pastaj skanoni kodin QR (mund të gjendet në pllakën e emrit të pajisjes; gjithashtu mund të futni manualisht numrin AUID/SN).
- Hapni derën e lavastoviljes dhe shtypni .
- Në panelin e kontrollit të lavastoviljes: Shtypni dhe mbani shtypur  për 4 sekonda për të aktivizuar lidhjen. Në ekran shfaqet P, pas së cilit ekrani fillon numërimin mbrapsht.



### Çaktivizoni/aktivizoni lidhjen WiFi

Pas lidhjes së lavastoviljes me rrjetin tuaj lokal, mund të çaktivizoni lidhjen WiFi. Pastaj mund të riaktivizoni lidhjen WiFi për t'u rilidhur në të njëjtin rrjet.

- Në panelin e kontrollit të lavastoviljes: Shtypni dhe mbani shtypur  për 8 sekonda për të çaktivizuar lidhjen WiFi. Në ekran shfaqet Off.
- Në panelin e kontrollit të lavastoviljes: Shtypni shpejt  për të riaktivizuar lidhjen WiFi. Në ekran shfaqet On.

### Hiqni pajisjet

Hiqni të gjitha pajisjet/përdoruesit e lidhur.

- Në panelin e kontrollit të lavastoviljes: shtypni dhe mbani shtypur  deri në P shfaqet në ekran. Pasi të ketë filluar numërimi mbrapsht, shtypni dhe mbani shtypur  për 3 sekonda. UnP tregon se të gjitha pajisjet/përdoruesit janë fshirë.

A keni pyetje të tjera? Ju lutemi na vizitoni në: [www.connectlife.io](http://www.connectlife.io) ose na kontaktoni në: [hello@connectlife.io](mailto:hello@connectlife.io).

# Rregullimet

1. Hapni derën dhe shtypni ①.
2. Për të hapur menunë e rregullimeve të lavastoviljes, shtypni dhe mbani shtypur ☀ dhe 🕒 derisa SETtë shfaqet në ekran.
3. Shtypni 🕒 për të kaluar në menunë Rregullimet.
4. Shtypni ☀ për të kaluar te alternativat.
5. Konfirmimi cilësimin e përzgjedhur duke shtypur 🕒.
6. Për të dalë nga menuja, vazhdoni me të ose shtypni ①.

Hapni menunë e rregullimeve të lavastoviljes



Zgjidhni alternativën

Konfirmimi/Cilësimi vijues

Rregullimet	Alternativat	
Zhurmat ose tingujt	2:00 - 2:03 (2:00 Fikur)	Sinjali konfirmon se është shtypur paneli i kontrollit. Sinjali tregon kur përfundon programi i lavastoviljes. <i>Mesazhet e gabimit tregohen gjithmonë nga një sinjal me zë të lartë.</i>
Solucioni shkëlqyes	3:00 - 3:05 (3:00 Fikur)	Cilësimi për dozën e solucionit shkëlqyes. Shpërndarësi i solucionit shkëlqyes mund të rregullohet ndërmjet 3:00 (Fikur) dhe 3:05 (Doza e lartë). Rriteni dozën e solucionit shkëlqyes: <ul style="list-style-type: none"> <li>• Nëse enët kanë njolla uji.</li> </ul> Uleni dozën e solucionit shkëlqyes: <ul style="list-style-type: none"> <li>• Nëse enët kanë një shtresë ngjitesë të bardhë/cipë blu.</li> <li>• Nëse enët janë vija vija.</li> <li>• Grumbullim shkume. Nëse keni ujë shumë të butë, solucioni shkëlqyes mund të hollohet 50:50 me ujë.</li> </ul> <i>Vendosur paraprakisht në fabrikë: 3:04</i>
Fortësia e ujit	4:00 - 4:09 (4:00 Fikur)	Rregullimi i zbutësisë të ujit. Zgjidhni një parametër në varësi të fortësisë së ujit të rrjetit. Është e rëndësishme që parametri të jetë i saktë! <i>Shihni 1Fortësia e ujit në kapitullin Para se të lani për herë të parë.</i> Për furnizimin me ujë me fortësi mbi 5 °dH (9 °fH / 6 °eH / 0,9 mmol/l), mbusheni me kripë. Për furnizimin me ujë me fortësi nën 6 °dH (10 °fH / 7 °eH / 1,0 mmol/l), zgjidhni 4:00. Zbutësi i ujit çaktivizohet dhe nuk ka më nevojë për kripë. <i>Vendosur paraprakisht në fabrikë: 4:04</i>

<b>Rregullimet</b>	<b>Alternativat</b>	
TAB (Të gjitha në një detergjent)	5:00 (Fikur) 5:01 (Ndezur)	Aktivizoni këtë cilësim kur përdorni një detergjent të gjitha-në-një që përfshin solucion shkëlqyes. Ky cilësim zvogëlon dozën e solucionit shkëlqyes dhe ndikon sa shpesh rigjenerohet zbutësi inkaso i lavastoviljes. <i>Vendosur paraprakisht në fabrikë: 5:00</i>
Kuptimi i gabimeve (Errors)	<b>F--</b>	Çdo mesazh gabimi. <i>Kur kontaktoni servisën, mund t'ju kërkohet të tregoni mesazhet më të fundit të gabimeve.</i>
Rivendosni parazgjedhjet e fabrikës	<b>rSt</b>	Rivendosni të gjitha rregullimet në parazgjedhjet e fabrikës. Zgjidhni rSt dhe konfirmoni duke shtypur ▶□.
Dalja	<b>End</b>	Për të dalë nga menuja e rregullimeve të lavastoviljes, zgjidhni End dhe shtypni *☺. (Menuja mbyllet automatikisht pas tre sekondash.)



# Kujdesi dhe pastrimi

## ✨ Mbusheni me solucion shkëlqyes

Kur solucioni shkëlqyes të ketë nevojë për të hedhur kripë, ndizet simboli i mësipërm në ekran.

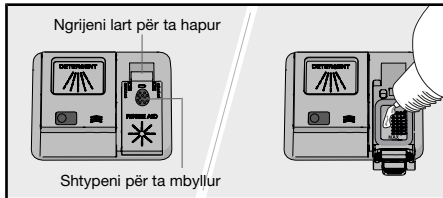

1. Hapeni kapakun e vendit të solucionit shkëlqyes.
2. Mbusheni me kujdes me solucion shkëlqyes në nivelin e shënuar **MAX**.
3. Fshijini spërkatjet e solucionit shkëlqyes aty pranë.
4. Mbylleni kapakun fort.

Pas mbushjes, mund të duhet pak kohë para se të fiket simboli.

## ☞ Mbusheni me kripë

Kur ka nevojë për të hedhur kripë, ndizet simboli i mësipërm në ekran.

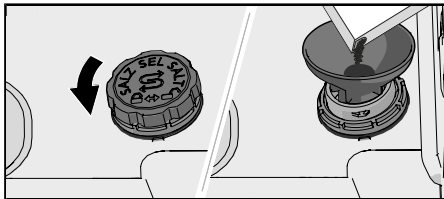

1. Hiqni kapakun e mbajtëses së kripës duke e kthyer atë në drejtim të kundërt.
2. Vendoseni që është dhënë bashkë me lavastoviljen, në vrimën e mbushjes me kripë. (Uji nevojitet vetëm herën e parë.)
3. Shtoni mjaftueshëm kripë për të mbushur mbajtësen e kripës (maks. 750 gram). Përdorni kripë të veçantë për lavastoviljen.
4. Fshijeni kripën e tepërt në mënyrë që kapaku të vidhohet fort.

Pas mbushjes, mund të duhet pak kohë para se të fiket simboli.



### **PARALAJMËRIM!**

Për të shmangur njollat e ndryshkut, duhet të vihet në punë një program larjeje enësh menjëherë pasi të jetë hedhur kripa.

Asnjëherë mos hidhni detergjent lavastovilleje në vendin e kripës. Kjo e shkatërron zbutësin e ujit.

## Pastroni filtrin

Filtri kap grimcat më të mëdha të ushqimit, të cilat nuk mund të kalojnë pompën e zbrazjes. Boshatisni filtrin kur është e nevojshme. Filtri duhet pastruar në intervale të rregullta në varësi se sa shpesh përdoret lavastovilja.

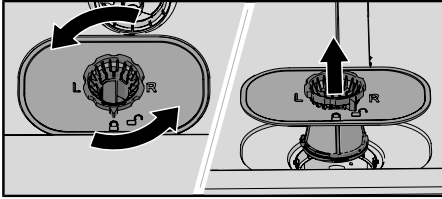

1. Rrotulloni unazën e bllokimit në drejtim të kundërt dhe ngrini filtrin drejt lart.
2. Boshatisni dhe pastroni filtrin.
3. Rivendosni filtrin dhe rrotulloni unazën e bllokimit në drejtim të kundërt në pozicionin e bllokimit. Kontrolloni që skajet mbylljen siç duhet.

### SHËNIM!

Rezultatet e larges së enëve mund të ndikohen nëse filtri montohet gabimisht. Lavastovilja nuk duhet të përdoret pa pasur filtrin në vend!

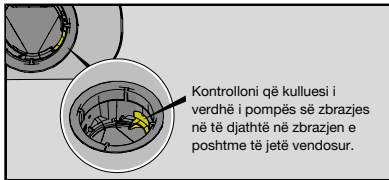

## Pastrimi i krahëve të spërkatjes

Vrimat dhe kushinetat mund të bllokohen ndonjëherë. Hiqni çdo mbeturinë duke përdorur një kunjë ose diçka të ngjashme. Krahët spërkatëse kanë gjithashtu vrima poshtë tyre.

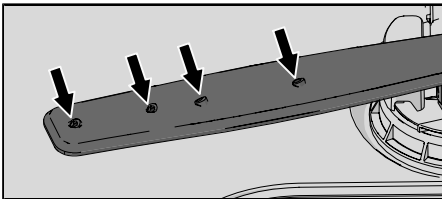

Për ta bërë pastrimin më të lehtë, mund t'i hiqni krahët e spërkatjes. Mos harroni t'i vini mirë në vend pas kësaj.

### Krahu i sipërm i spërkatjes

- Tërhiqeni shportën e sipërme.
- Hiqni kushinetat e krahut të shpërndarjes në drejtim të kundërt për të hequr krahun e spërkatjes nga shporta e sipërme.

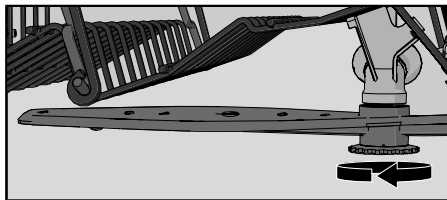

## Krahu i poshtëm i spërkatjes

- Ngrijeni drejt lart krahun e poshtëm të spërkatjes për ta liruar.

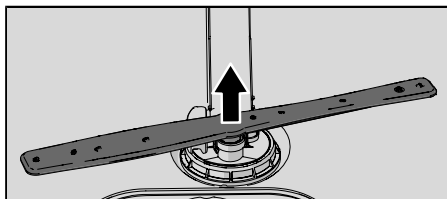

## Pastroni pjesën e jashtme të lavastoviljes

### Dera dhe gomina e derës

Hapeni derën. Pastroni rregullisht anët e derës dhe gominën e derës me një leckë paksa të njomë. Pastroni derën e gominës në anën e poshtme përpara të lavastoviljes me një furçë pastrimi.

### Paneli i kontrollit

Mbani panelin e kontrollit të pastër. Nëse është e nevojshme, fshijeni me një leckë të thatë ose pak të lagur. Asnjëherë mos përdorni produkte pastrimi — ato mund të gërvishin sipërfaqen.

## CLn - Ndizni Vetëpastrim programin

### Kazani i lavastoviljes

Kazani i lavastoviljes është bërë prej inoksi dhe qëndron i pastër gjatë përdorimit normal (kur përdoret rregullisht).

Nëse uji që keni është i fortë, në lavastovilje mund të grumbullohen depozitime kripërash. Nëse ndodh kjo, vëreni në punë programin Vetëpastrim me dy lugë gjelle acidi citrik në vendin e detergjentit (pa enë brenda lavastoviljes). Gjithashtu, në treg gjenden pastrues të posaçëm për lavastovilje.

## Hiqini bllokimet

### Zhblokimi i pompës së zbrazjes

Nëse lavastovilja ka ujë edhe pas përfundimit të programit, pompa e zbrazjes mund të jetë bllokuar nga diçka, e cila rezulton në mesazhin e gabimit Problem në daljen e ujit ose Problem në pompën e zbrazjes BLDC.

1. Fikni lavastoviljen duke përdorur ❶ dhe hiqni spinën nga priza në mur.
2. Hiqni filtrin e trashë dhe filtrin e imët.
3. Nxirreni ujin nga kazani i lavastoviljes.
4. Për të kontrolluar pompën e zbrazjes, hiqni kulluesin e verdhë të pompës së zbrazjes në të djathtë në pjesën e poshtme të kullimit. (Përdorni pincat nëse është e nevojshme.)
5. Rrotulloni me dorë rrotën e pompës që ndodhet mbrapa bllokuesit të pompës së zbrazjes. Hiqni me kujdes çdo gjë të mprehtë siç është xhami.

6. Vendoseni përsëri stopin e pompës të shkarkimit bashkë me filtrin e imët dhe të trashë.
7. Futni përsëri pajisjen në prizë.

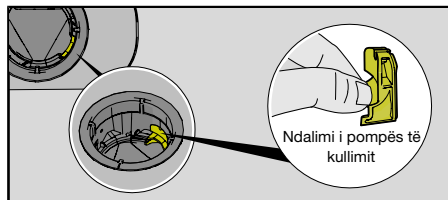

### SHËNIM!

Mos harroni ta vini në vend stopin e pompës të shkarkimit.

### Zhblokimi i filtrit të tubit të hyrjes së ujit

Nëse furnizimi me ujë përmban grimca të vogla, filtri i jashtëm në tubin e hyrjes së ujit mund të bllokohet, gjë që rezulton në mesazhin e gabimit Problem në mbushjen me ujë.

1. Fikni lavastoviljen duke përdorur ① dhe hiqni spinën nga prizja në mur.
2. Mbylleni ujin e çezmës.
3. Zhvidhoseni tubin e hyrjes së ujit.
4. Hiqeni me kujdes filtrin e jashtëm nga tubi i hyrjes së ujit dhe pastrojeni.
5. Vendoseni përsëri filtrin dhe kontrolloni që guarnicioni të jetë pozicionuar mirë.
6. Vidhoseni mirë në vend tubin e hyrjes së ujit.
7. Futni pajisjen në prizën në mur dhe hapeni rubinetin e ujit. Lëreni presionin të bjerë pak dhe kontrolloni që lidhja është hermetike.

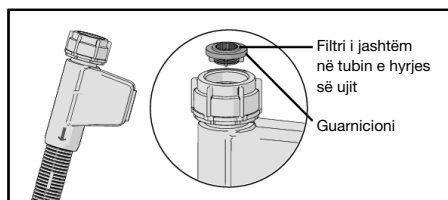

### Ruajtja në dimër/transporti

Ruani lavastoviljen nga ngrirja dhe shmangni distancat e gjata të transportit në mot shumë të ftohtë. Transportojeni lavastoviljen në këmbë ose vendoseni atë në shpinë.

Para transportimit të një lavastovilje të përdorur, ose para ruajtjes së zgjatur, fillimisht duhet që uji të hiqet nga lavastovilja.





# Zgjidhja e problemeve

Mesazh gabimi		Veprimi
<b>F10</b>	Tejmbushja me ujë	Zhblokimi i pompës së zbrazjes. Shikoni kapitullin <i>Kujdesi dhe pastrimi</i> . Nëse problemi vazhdon, telefononi qendrën më të afërt të shërbimit.
<b>F11</b>	Problem në daljen e ujit	Shihni “Mbetet ujë në lavastovilje” nën “Problemin” në tabelën më poshtë. Nëse problemi vazhdon, kontaktoni qendrën tuaj më të afërt të shërbimit.
<b>F12</b>	Problem në mbushjen me ujë	Kontrolloni që rubineti i ujit të jetë i hapur. Kontrolloni që filtri i jashtëm në tubin e hyrjes së ujit të mos bllokohet. Shihni <i>Zhblokimi i filtrit të tubit të hyrjes së ujit</i> në kapitullin <i>Kujdesi dhe pastrimi</i> . Nëse problemi vazhdon, kontaktoni qendrën tuaj më të afërt të shërbimit.
<b>F40</b>	Kullim uji në hyrjen e ujit	Mbyllni rubinetin e ujit dhe kontaktoni qendrën tuaj më të afërt të shërbimit.
<b>F41</b>	Problem në ngrohës 1	Mbyllni rubinetin e ujit. Hiqeni spinën nga priza në mur dhe kontaktoni qendrën tuaj më të afërt të shërbimit.
<b>F45</b>	Problem në devijim	Kontaktoni qendrën tuaj më të afërt të shërbimit.
<b>F52</b>	Gabim në nivelin e ujit	Pastroni filtrat e trashë dhe të imët. Kontrolloni që filtri i jashtëm në tubin e hyrjes së ujit të mos bllokohet. Nëse problemi vazhdon, kontaktoni qendrën tuaj më të afërt të shërbimit.
<b>F54</b>	Tejmbushja me ujë	Mbyllni rubinetin e ujit dhe kontaktoni qendrën tuaj më të afërt të shërbimit. Për të shmangur rrjedhjen e ujit jashtë lavastoviljes, mos e hiqni spinën nga priza në mur derisa të jetë mbyllur rubineti i ujit në linjën e furnizimit!
<b>F56</b>	Problem në pompën e qarkullimit	Kontaktoni qendrën tuaj më të afërt të shërbimit.
<b>F67</b>	Problem në mbushjen me ujë	Kontrolloni që rubineti i ujit të jetë i hapur. Kontrolloni që filtri i jashtëm në tubin e hyrjes së ujit të mos bllokohet. Shihni <i>Zhblokimi i filtrit të tubit të hyrjes së ujit</i> në kapitullin <i>Kujdesi dhe pastrimi</i> . Nëse problemi vazhdon, kontaktoni qendrën tuaj më të afërt të shërbimit.
<b>F68</b>	Problem në pompën e zbrazjes BLDC	Shihni “Mbetet ujë në lavastovilje” nën “Problemin” në tabelën më poshtë. Nëse problemi vazhdon, kontaktoni qendrën tuaj më të afërt të shërbimit.

Shtypni çfarëdo butoni për të hequr mesazhin e gabimit.

## Të përgjithshme

Problemi	Shkaqet e mundshme	Veprimi
Paneli i kontrollit nuk reagon kur shtypet.	Keni shtypur butonat shumë shpejt pasi keni hapur derën.	Prisni një moment dhe provoni përsëri.

<b>Problemi</b>	<b>Shkaqet e mundshme</b>	<b>Veprimi</b>
	Dera është e mbyllur.	Hapni derën. Paneli i kontrollit reagon vetëm për t'u përdorur kur dera është e hapur.
	Papastërti në panelin e kontrollit.	Pastrojeni me një leckë të thatë ose pak të njomë.
	Paneli i kontrollit kërkon kalibrim.	Mbyllni ujin e çezmës. Hiqni spinën nga priza e murit dhe pritni 60 sekonda. Pastaj futeni pajisjen përsëri në prizën e murit dhe hapni ujin e çezmës.
Dera nuk mbyllet.	Shportat nuk janë në pozicionet e duhura.	Kontrolloni që shportat të jenë pozicionuar mirë horizontalisht. Kontrolloni që enët të mos pengojnë shportat të shkojnë në vend.
	Kyçi i derës nuk klikon në vend dhe nuk kyçet.	Kontrolloni kyçjen e derës. Nëse nuk klikon dhe nuk kyçet, hapeni derën. Shtypni dhe mbani shtypur  TotalDry derisa në ekran të fillojë numërimi mbrapsht. Prisni derisa të përfundojë numërimi (60 sekonda). Mbyllni derën. Kontrolloni që kyçi i derës të shkojë në vend dhe të mbyllet.
Lavastovilja nuk fillon të punojë.	 nuk është shtypur.	Shtypni  . Në ekran fillon numërimi mbrapsht.
	Dera nuk është mbyllur mirë.	Kontrolloni.
	Keni hapur lavastoviljen për të shtuar më shumë enë ndërsa është në punë një program.	Mbylleni derën dhe prisni. Pas pak, lavastovilja vazhdon programin.
	Kyçi i derës nuk ka klikuar në vend dhe nuk është kyçur.	Kontrolloni kyçjen e derës. Nëse nuk klikon dhe nuk kyçet, hapeni derën. Shtypni dhe mbani shtypur  TotalDry derisa në ekran të fillojë numërimi mbrapsht. Prisni derisa të përfundojë numërimi (60 sekonda). Mbyllni derën. Kontrolloni që kyçi i derës të shkojë në vend dhe të mbyllet.
	Kontrolloni nëse Fillim i vonuar opsioni është zgjedhur.	Shtypni dhe mbani shtypur  për tre sekonda nëse dëshironi të anuloni opsionin Fillim i vonuar.
	Nuk është futur spina në prizë.	Kontrolloni.
	Ka rënë një siguresë/automat.	Kontrolloni.

<b>Problemi</b>	<b>Shkaqet e mundshme</b>	<b>Veprimi</b>
Enët nuk janë të pastra.	Krahët spërkatëse nuk rrotullohen.	Kontrolloni që enët të mos bllokojnë krahët e spërkatjes.
	Vrimat e krahut të spërkatjes ose kushinetat janë bllokuar.	Pastroni krahët e spërkatjes. Shiko kapitullin <i>Kujdesi dhe pastrimi</i> .
	Program i papërshtatshëm për larjen e enëve.	Zgjidhni një program me temperaturë të lartë për të tretur yndyrën në të gjitha enët e pista, si për shembull Intensive 70°.
	Dozë e gabuar detergjenti.	Doza vendoset sipas fortësisë të ujit. Detergjenti i tepërt ose i pamjaftueshëm sjell rezultate të dobëta në larjen e enëve.
	Detergjent i vjetër. Detergjenti është produkt që prishet.	Shmangini paketimet e mëdha.
	Enët nuk janë vendosur mirë.	Mos e mbuloni porcelanin me enë të mëdha ose të ngjashme. Shmangni vendosjen e gotave shumë të mëdha në qoshet e shportave. Shihni kapitullin <i>Mbushja e lavastoviljes</i> .
	Gotat dhe filxhanët janë rrëzuar gjatë programit.	Vendosini enët që të qëndrojnë pa lëvizur.
	Janë bllokuar filtrat.	Pastrojeni filtrin e trashë dhe të imët.
	Filtrat nuk janë montuar si duhet.	Kontrolloni që filtrat janë të vendosur siç duhet. Shihni kapitullin <i>Kujdesi dhe pastrimi</i> .
Njolla në inoks ose argjend.	Mungon bllokuesi i pompës së shkarkimit.	Kontrolloni që kulluesi i verdhë i pompës së zbrazjes në të djathtë në zbrazjen e poshtme të jetë vendosur. Shihni kapitullin <i>Kujdesi dhe pastrimi</i> .
	Disa ushqime si për shembull mustarda, majonezi, limoni, uthulla, kripa dhe salcat mund të njosin inoksin nëse lihen për kohë të gjatë.	Shpëlani këto enë nëse nuk ndizni menjëherë lavastoviljen. Konsideroni përdorimin e 1h 65° me Larja e shpejtë opsionin.
Njolla ose cipa në enë.	Të gjitha enët prej inoksi mund të shkaktojnë njolla në argjend nëse bien në kontakt gjatë larjes. Alumini mund të shkaktojë gjithashtu njolla në enë.	Për të shmangur shenjat dhe gërvishtjet, ndajini enët që janë prej materialesh të ndryshme, si argjendi, inoksi dhe alumini.
	Njolla ose cipa në enë.	Rregullim i gabuar i dozës të solucionit shkëlqyes.

<b>Problemi</b>	<b>Shkaqet e mundshme</b>	<b>Veprimi</b>
	Cilësimi TAB është aktivizuar dhe përdoret detergjenti të gjitha në një me efekt të pamjaftueshëm tharjeje.	Ndërroni detergjentet të gjithë në-një ose çaktivizoni cilësimin TAB dhe mbusheni me kripë dhe ndani solucionin shkëlqyes. Shihni Solucioni shkëlqyes në kapitullin <i>Rregullimet</i> .
	Vendi i kripës bosh	Mbusheni me kripë. Shikoni pjesën <i>Para se të lani për herë të parë</i> .
	Rregullimi i gabuar i fortësisë të ujit.	Shihni Fortësia e ujit në kapitullin <i>Rregullimet</i> .
	Zbutësi i ujit rrjedh kripë.	Kontrolloni që kapaku i ndarëses së kripës të jetë shtyrë mirë. Përndryshe telefononi qendrën tuaj më të afërt të shërbimit.
	Temperatura shumë e lartë dhe/ose detergjenti i tepërt mund të shkaktojë gërvishtje në kristal. Fatkeqësisht, kjo nuk mund të riparohet, vetëm të parandalohet.	Lajini enët prej kristali në temperatura të ulëta dhe me sasi të vogël detergjenti. Kontaktoni prodhuesin e detergjentit.
Enët kanë një shtresë ngjyeshme të bardhë/cipë blu.	Rregullimi i dozës të solucionit shkëlqyes shumë i lartë.	Ulni dozën. Shikoni kapitujt <i>Rregullimet</i> . Nëse keni ujë shumë të butë, mund ta holloni solucionin shkëlqyes 50:50 me ujë.
Njolla të lëna pas larjes.	Njollat e buzëkuqit dhe të çajit/kafesë mund të jenë të vështira për t'u hequr.	Përdorni detergjent me agjent zbardhues.
Mbetje detergjenti në mbajtësen e detergjentit pas larjes së enëve.	Mbajtësja e detergjentit ishte e njomë kur hodhët detergjentin.	Mbajtësja e detergjentit duhet të jetë e thatë kur shtoni detergjentin.
	Mbajtësja e detergjentit është bllokuar.	Kontrolloni që enët të mos pengojnë hapjen e mbajtëses së detergjentit.
Zhurme kërcitjeje kur lahen enët.	Enët nuk janë vendosur mirë ose krahët e spërkatjes nuk rrotullohen.	Kontrolloni që enët të jenë vendosur mirë. Rrotulloni krahët e spërkatjes për t'u siguruar që rrotullohen lirshëm.
Mbetet ujë në lavastovilje.	Janë bllokuar filtrat.	Pastrojeni filtrin e trashë dhe të imët.
	Filtrat nuk janë montuar si duhet.	Kontrolloni që filtrat janë të vendosur siç duhet. Shihni kapitullin <i>Kujdesi dhe pastrimi</i> .



<b>Problemi</b>	<b>Shkaqet e mundshme</b>	<b>Veprimi</b>
	Mbeturina në pompën e shkarkimit.	Pastroni pompën e shkarkimit. Shikoni pjesën <i>Kujdesi dhe pastrimi</i> .
	Mungon bllokuesi i pompës së shkarkimit.	Kontrolloni që kulluesi i verdhë i pompës së zbrazjes në të djathtë në zbrazjen e poshtme të jetë vendosur. Shihni kapitullin <i>Kujdesi dhe pastrimi</i> .
	Përdredhje në tubin e shkarkimit.	Kontrolloni që tubi të mos ketë përdredhje dhe thyerje.
	Tubi i shkarkimit është bllokuar.	Shkëputeni tubin e shkarkimit ku lidhet me sifonin. Kontrolloni që të mos ketë mbeturina dhe që lidhja të ketë një diametër të brendshëm prej të paktën 14 mm.
Erë e keqe në lavastovilje.	Papastërti rrotull gominave dhe në cepa.	Pastrojeni me furçë dhe solucion me shkurzim të ulët.
	Janë zgjedhur programe me temperaturë të ulët për një periudhë të gjatë.	Aktivizoni programin me temperaturë më të lartë një ose dy herë në muaj. Ose zgjidhni programin e vetëpastrimit. Shikoni Vetëpastrim në kapitullin <i>Përdorimi i lavastoviljes</i> .
Depozitimet e yndyrës në lavastovilje.	Janë zgjedhur programe me temperaturë të ulët për një periudhë të gjatë.	Zgjidhni një program me temperaturë të lartë për të tretur yndyrën në të gjitha enët e pista, si për shembull Intensive 70°. Ose vini në punë një program vetë-pastrimi. Shikoni Vetëpastrim në kapitullin <i>Përdorimi i lavastoviljes</i> .
Enët nuk janë të thara mjaft.	Nuk është aktivizuar opsioni ☞ TotalDry.	Aktivizoni opsionin ☞ TotalDry.
	Lavastovilja nuk është mbushur plot.	Mbusheni lavastoviljen plot.
	Ka nevojë të mbushet me solucion shkëlqyes ose doza është shumë e ulët.	Mbusheni me solucion shkëlqyes ose rrisni cilësimin e dozës së solucionit shkëlqyes.
	Cilësimi TAB është aktivizuar dhe përdoret detergjenti të gjitha në një me efekt të pamjaftueshëm tharjeje.	Ndërroni detergjentet të gjithë në një ose çaktivizoni cilësimin TAB dhe mbusheni me kripë dhe ndani solucionin shkëlqyes. Shihni Solucionin shkëlqyes në kapitullin <i>Rregullimet</i> .

## WiFi

Problemi	Shkaqet e mundshme	Veprimi
Simboli i rrjetit të lavastoviljes  nuk shfaqet në ekran.	Lavastovilja nuk është e lidhur me rrjetin tuaj pa tel.	Lidhni lavastoviljen me rrjetin tuaj pa tel. Shihni kapitullin <i>ConnectLife</i> .
	Lidhja WiFi është çaktivizuar.	Aktivizoni lidhjen WiFi. Shihni <i>Çaktivizoni/aktivizoni lidhjen WiFi</i> në kapitullin <i>ConnectLife</i> .
Lidhja WiFi nuk u krye	Lavastovilja nuk mund të aksesojë rrjetin tuaj pa tel. Ose ruteri nuk është i lidhur me internetin.	Kontrolloni që ruteri është i lidhur me internetin.
		Sigurohuni që rrjeti juaj pa tel po përdor GHz 2,4 dhe është i dukshëm. Provoni ta zhvendosni ruterin më afër lavastoviljes nëse sinjali është shumë i dobët.
		Shihni gjithashtu zgjidhjen e problemeve në <a href="http://www.connectlife.io">www.connectlife.io</a> . Nëse problemi vazhdon, kontaktoni qendrën tuaj më të afërt të shërbimit.
Lidhja nuk u krye	Telefoni inteligjent/tableti juaj nuk është i lidhur me rrjetin tuaj pa tel. Ose ruteri nuk është i lidhur me internetin.	Kontrolloni që ruteri është i lidhur me internetin.
		Kontrolloni që telefoni inteligjent/tableti juaj është i lidhur me rrjetin tuaj pa tel.
		Shihni gjithashtu zgjidhjen e problemeve në <a href="http://www.connectlife.io">www.connectlife.io</a> . Nëse problemi vazhdon, kontaktoni qendrën tuaj më të afërt të shërbimit.
Lavastovilja shfaqet si e shkëputur në aplikacionin <i>ConnectLife</i> .	Lidhja WiFi është çaktivizuar	Aktivizoni lidhjen WiFi. Shihni <i>Çaktivizoni/aktivizoni lidhjen WiFi</i> në kapitullin <i>ConnectLife</i> .
		Shihni gjithashtu zgjidhjen e problemeve në <a href="http://www.connectlife.io">www.connectlife.io</a> . Nëse problemi vazhdon, kontaktoni qendrën tuaj më të afërt të shërbimit.

<b>Problemi</b>	<b>Shkaqet e mundshme</b>	<b>Veprimi</b>
Përditësimi i programeve nuk u krye.	Lidhja e rrjetit ose energjia e lavastoviljes u ndërpre për shkak të shkëputjes së energjisë.	Sigurohuni që furnizimi me energji elektrike të mos ndërpritet dhe që lidhja me rrjetin të jetë e qëndrueshme përpara se të provoni përsëri. Nëse problemi vazhdon, kontaktoni qendrën tuaj më të afërt të shërbimit.

# Instalimi

Është e rëndësishme që të lexoni dhe të ndiqni udhëzimet dhe drejtimet më poshtë. Bëjeni instalimin dhe lidhjen sipas udhëzimeve të veçanta të instalimit.

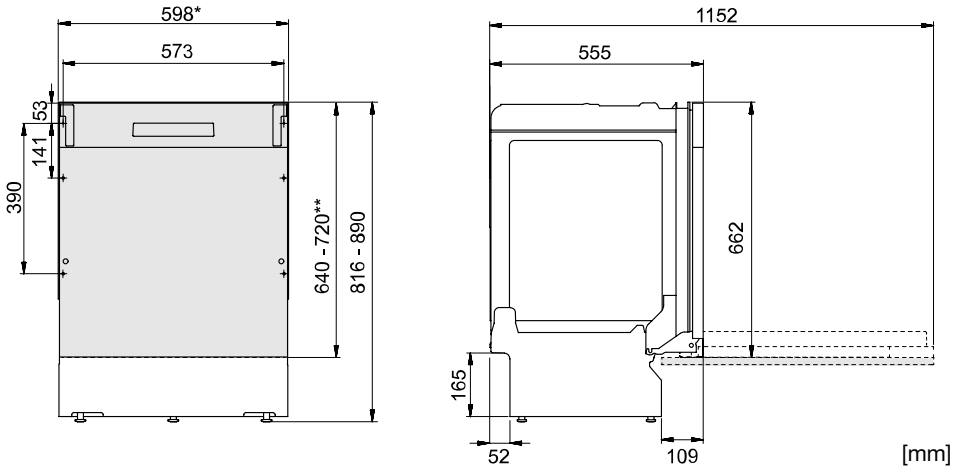

\*Hiqni shiritat plastikë nëse dimensionimi i futjes është 596-598 mm.  
Kini kujdes! Skajet mund të jenë të mprehta. Vishni doreza mbrojtëse!

\*\*Gjatësia e mbulesës së derës.

*Përmasa nominale. Përmasat reale mund të ndryshojnë.*

## Udhëzimet e sigurisë

- Lidhjet me energjinë, ujin dhe shkarkimin duhet të bëhen nga një profesionist i kualifikuar.
- Gjithmonë ndiqni rregullat në fuqi për ujin, shkarkimin dhe energjinë elektrike.
- Bëni kujdes gjatë instalimit! Vishni doreza mbrojtëse! Duhet të ketë gjithmonë dy njerëz!
- Vendosni një tabaka që mban ujin poshtë lavastoviljes për të mos lejuar dëmtimet nga derdhjet e ujit.
- Para se ta fiksoni në vend lavastoviljen, testojeni atë duke vënë në punë programin 1h 65° me opsionin Larja e shpejtë. Kontrolloni nëse lavastovilja mbushet me ujë dhe nëse e shkarkon ujin. Gjithashtu kontrolloni nëse rrjedh ndonjë prej tubave.



### **PARALAJMËRIM!**

Mbylleni hyrjen e ujit kur montoni lavastoviljen!

Spina duhet të jetë e shkëputur ose të energjia në prizë të jetë e fikur kur bëhen punët!

## Montimi

- Përmasat e pjesës të futur dhe lidhjeve janë të përfshira në udhëzimet e veçanta të montimit. Kontrolloni që të gjitha përmasat të jenë të sakta para se të filloni instalimin. Vini re se lartësia e derës të kapakut mund të rregullohet për t'iu përshtatur pjesëve të tjera.
- Sigurohuni që vendi ku do të montohet lavastovilja të jetë i fortë. Rregulloni këmbët e lëvizshme në mënyrë që lavastovilja të jetë në nivel.

- Nëse lavastovilja është e integruar, orenditë përreth duhet të jetë rezistente ndaj ndonjë kondensimi që vjen nga lavastovilja.
- Montoni filmin mbrojtës nën pjesën e sipërme dhe lart rreth skajit. Funkzioni i filmit mbrojtës është mbrojtja e pjesës së sipërme nga lagështia. (Filmi mbrojtës është në qese plastike të mbyllur.)
- Kontrolloni që pajisja të montohet në një lartësi që dera të hapet lirshëm, ndryshe funksioni i kyçjes së derës mund të pengohet.
- Mbani parasysh se sustat e derës mund të kenë nevojë për rregullim pasi të montohet një kapak dere. Rregulloni sustën e majtë dhe të djathtë të derës në mënyrë të barabartë derisa dera të jetë e balancuar mirë.

## Lidhja e shkarkimit

Kjo lavastovilje është e përshtatshme për montim në një fole të ngritur (për të arritur një lartësi ergonomike pune). Kjo do të thotë që lavastovilja mund të vendoset në mënyrë që tubi i shkarkimit të shkojë në një nivel më të ulët se fundi i lavastoviljes, si për shembull duke e rrugëzuar drejtpërdrejt në një zbrazje në dyshe.

Tubi i shkarkimit mund të lidhet gjithashtu me një grykë lidhjeje në lavaman. Gryka e lidhjes duhet të ketë një diametër të brendshëm prej të paktën 14 mm.

Tubi i shkarkimit mund të zgjatet deri në një maksimum prej 3 m (gjatësia totale e tubit të shkarkimit nuk duhet t'i kalojë 4,5 m). Çdo bashkim dhe tubat e lidhjes duhet të kenë një diametër të brendshëm prej 14 mm.

Asnjë pjesë e tubit të shkarkimit nuk mund të jetë më shumë se 950 mm sipër fundit të lavastoviljes.

Bashkangjisi tubin e shkarkimit me një mengene tubi. Sigurohuni që tubi i shkarkimit të mos jetë i dëmtuar.

## Lidhja me furnizimin e ujit

Përdorni vetëm tubin e hyrjes së ujit që është dhënë bashkë me lavastoviljen. Mos i ri-përdorni tubat e vjetër ose tuba të tjerë rezervë.

Tubi i hyrjes së ujit duhet të lidhet me ujin e çezmës (rubinet). Rubineti duhet të arrihet me lehtësi në mënyrë që uji të mbyllet në rast se duhet të lëvizet lavastovilja.

Pasi të ketë mbaruar montimi, hapeni ujin e çezmës dhe lëreni presionin të bjerë për pak. Kontrolloni që të gjitha lidhjet të jenë hermetike.

### Lidhja me ujin e ftohtë

Lidhni lavastoviljen me ujin e ftohtë nëse ndërtesa ngrohet me naftë, korrent ose gaz.

### Lidhja me ujin e ngrohtë

Lidhni lavastoviljen me furnizimin me ujë të nxehtë (maks. 70 °C) nëse ndërtesa nxehet duke përdorur një mjet efikas të energjisë si ngrohja qendrore, energjia diellore ose energjia gjeotermale. Zgjedhja e një lidhjeje të ujit të nxehtë redukton konsumin e energjisë së lavastoviljes.

### SHËNIM!

Mos e tejkaloji temperaturën e lejuar të furnizimit me ujë. Materialet e caktuara të përdorura në disa enë gatimi nuk janë rezistente ndaj nxehtësisë së lartë. Shihni *Enët delikatenë* kapitullin *Mbushja e lavastoviljes*.

## **Lidhja elektrike**

Informacionet rreth lidhjes elektrike mund të gjenden në etiketën e numrit të serisë. Këto specifikime duhet të përshtaten me rrjetin e energjisë elektrike.

Lavastovilja duhet të lidhet me një prizë me tokëzim.

Priza elektrike në mur duhet të vendoset jashtë vendit të instalimit në mënyrë që të arrihet me lehtësi pas montimit të lavastoviljes. Mos përdorni kabëll zgjatues!

# Shërbimi



Lexoni kapitullin *Zgjidhja e problemeve* para se të kontaktoni servisin. Nëse keni hasur ndonjë problem që nuk e zgjidhni dot, ju lutemi kontaktoni servisin më të afërt për ndihmë profesionale.

Kur kontaktoni, jepni detajet në etiketën e numrit të serisë. Përfshini numrin e artikullit (1) dhe numrin e serisë (2).

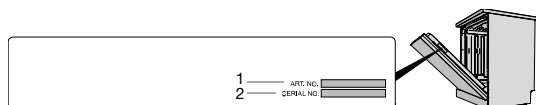
Ju lutemi mbani parasysht se riparimet jo-profesionale mund ta vënë përdoruesin në rrezik dhe mund të ndikojnë te garancia.



## Numri i cikleve të programit

Shtypni dhe mbani shtypur  dhe  për 3 sekonda për të shfaqur Numri i cikleve të programit në ekran.

(Nëse lavastovilja ka përfunduar më shumë se 999 cikël, shfaqet numri i mijësheve, pasuar nga numri i cikleve deri 999. Për shembull: 1234 cikle shfaqen si 001 të pasuara nga 234.)

# Informacion teknik

## Të dhëna teknike

Lartësia:	816-890 mm
Gjerësia:	598 mm
Thellësia:	555 mm
Pesha:	30 kg <sup>1)</sup>
Presioni i ujit:	0,03-1,0 MPa
Lidhja elektrike:	Shikoni etiketën e numrit të serisë
Energjia nominale:	Shikoni etiketën e numrit të serisë

<sup>1)</sup> Pesha mund të ndryshojë për shkak të specifikimeve të ndryshme.







# Shënimet tuaja

---

---

---

---

---

---

---

---

---

---

---

---

---

---

---

---

---

---

---

---

---

---

---

---

---

---

# **gorenje**

[www.gorenje.com](http://www.gorenje.com)



868315-a9

*Ne ushtrojmë të drejtat për të bërë ndryshime.*