

gorenje

LV

Lietošanas pamācība Trauku mazgājamā mašīna



GV673C60

Saturs

Jūsu trauku mazgājamā mašīna	4
Drošības instrukcijas	5
Uzstādīšana	6
Pārplūdes aizsardzības funkcija	6
Iepakojums	6
Likvidēšana	6
Simboli uz ierīces	6
Pirms veikt mazgāšanu pirmo reizi	7
1. Ūdens cietība	7
2. Pamatestatījumi	8
Skalošanas līdzekļa papildināšana	8
Sāls papildināšana	8
Ekoloģiskāka trauku mazgājamā mašīna	10
Taupiet enerģiju un ūdeni	10
Trauku mazgājamās mašīnas piepildīšana	11
Viegli plīstoši trauki	11
Ievietošana ietekmē rezultātus	11
Trauku mazgājamās mašīnas grozi	11
Augšējais galda piederumu paliktnis	11
Augšējais grozs	12
Apakšējais grozs	13
Trauku mazgājamās mašīnas lietošana	14
Mazgāšanas līdzekļa pievienošana	14
Ieslēgt/Izslēgt	15
Programmas izvēle	15
Atlasiet opciju	16
Sākšana/Apturēšana	17
Status LedLight (Stāvokļa indikatora spuldzīte)	18
Ja vēlaties ielādēt vairāk trauku	18
Strāvas padeves pārtraukums	18
Pēc programmas darbības beigām	18
Kā iegūt labākos žāvēšanas rezultātus	19
Trauku izņemšana no mazgājamās mašīnas	19
Programmu tabula	20
ConnectLife	21
Izveidojiet savienojumu ar tīklu un savienojiet pārī	21
Trauku mazgājamās mašīnas attālinātā vadība	22
Trauku mazgājamās mašīnas attālinātā vadība	22
Vairāku ierīču savienošana pārī	22
Deaktivizēt/aktivizēt WiFi savienojumu	22
Noņemt ierīces	22
Iestatījumi	23
Apkope un tīrīšana	25
Skalošanas līdzekļa papildināšana	25

Sāls papildināšana	25
Filtra tīrīšana	26
Smidzinātājspārnu tīrīšana	26
Trauku mazgājamās mašīnas ārpuses tīrīšana	27
CLn - Palaist programmu Pašattīrīšanās	27
Izņemiet nosprostojumus	27
Uzglabāšana/pārvadāšana ziemā	28
Traucējumu novēršana	29
Vispārējs	29
WiFi	34
Uzstādīšana	35
Drošības instrukcijas	35
Iestatījumi	35
Drenāžas savienojums	36
Ūdensapgādes pievienošana	36
Elektrības savienojums	37
Apkope	38
Programmu ciklu skaits	38
Tehniskie dati un enerģijas marķējums	39
Tehniskie dati	39
Informācija patērētājiem	39
Informācija pārbaudes institūtam	39
Atbilstības deklarācija	39

Jūsu trauku mazgājamā mašīna

Uzstādiet trauku mazgājamo mašīnu, skatiet nodaļu *Uzstādīšana*. Tad atveriet durvis un nospiediet ①.

Pirmoreiz ieslēdzot trauku mazgājamo mašīnu, ir svarīgi izvēlēties pareizos iestatījumus, lai nodrošinātu labus trauku mazgāšanas rezultātus. Skatiet nodaļu *Pirms veikt mazgāšanu pirmo reizi*.

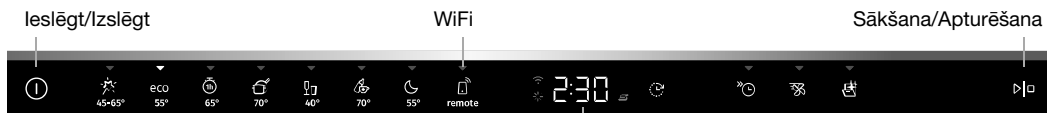

Displejs

Programmas

Auto 45-65°

eco Eco 55°

1h 65°

Intensīvā 70°

Stikla 40°

Higiēnas 70°

Nakts 55°

Remote (WiFi)

Opcijas

Aizkavēts starts

Ātrā mazgāšana

TotalDry

Speciālās programmas

Pašattīrīšanās

Informācija displejā

Skatiet sadaļu *Apkope un tīrīšana*.

Savienots ar mākonī (mirgo savienojuma izveidošanas laikā)

Skalošanas līdzekļa papildināšana

Sāls papildināšana

CLn Palaist programmu Pašattīrīšanās

PIEZĪME!

Vadības panelis reaģē uz darbībām tikai, kad durvis ir atvērtas.

Drošības instrukcijas

- Izlasiet lietošanas instrukciju un glabājiet to drošā vietā!
- Standarta trauku komplektu skaits: 16
- Nekad nelietojiet trauku mazgājamo mašīnu citos nolūkos kā vien tādos, kas norādīti lietošanas instrukcijā.
- Nenoslogojiet trauku mazgājamās mašīnas durvis vai trauku mazgājamās mašīnas grozus ar ko citu, kā tikai ar traukiem.
- Nekad neatstājiet trauku mazgājamās mašīnas durvis atvērtas, jo kāds var pār tām paklupt. Iebīdiet grozus, lai izvairītos no trauku mazgājamās mašīnas apgāšanās.
- Lietojiet vienīgi trauku mazgājamās mašīnas mazgāšanas līdzekli!
- Šo mašīnu var lietot bērni no 8 gadu vecuma un cilvēki, kuriem ir ierobežotas fiziskās un garīgās spējas, atmiņas zudums vai cilvēki bez pietiekamas pieredzes un zināšanām. Darbinot mašīnu, šīm personām nepieciešama uzraudzība vai tās ir jāinstruē par tās lietošanu un iespējamajiem riskiem. Bērni bez uzraudzības nedrīkst mašīnu tīrīt.
- Bojātu barošanas vadu drīkst nomainīt tikai ražotāja servisa centrs vai līdzīgi profesionāli kvalificēta persona.
- Sadzīves trauku mazgāšanai lietojiet trauku mazgājamo mašīnu vienīgi mājas apstākļos. Citi lietošanas veidi ir aizliegti.
- Nekad nenovietojiet traukus, uz kuriem saglabājušās šķīdinātāja nogulsnes, jo tas var izraisīt eksploziju. Tāpat trauku mazgājamā mašīnā nedrīkst mazgāt traukus ar pelniem, vasku vai smērvielām.
- Uzmaniet bērnus. Neļaujiet bērniem lietot trauku mazgājamo mašīnu un spēlēt ar to. Ievērojiet īpašu piesardzību, kad durvis ir atvērtas. Mašīnā var būt palicis mazgāšanas līdzeklis. Vienmēr iedarbiniet mašīnu tūlīt pēc mazgāšanas līdzekļa pievienošanas.

**BRĪDINĀJUMS!**

Naži un citi smaili priekšmeti jānovieto horizontāli tiem paredzētajos galda piederumu grozos.

**BRĪDINĀJUMS!**

Bērni ir jāuzrauga – trauku mazgāšanas līdzeklis ir kodīga viela!

Uzstādīšana

Skatiet sadaļu *Uzstādīšana*.

Pārplūdes aizsardzības funkcija

Pārplūdes aizsargs sāk izsūknēt mašīnu un izslēdz ūdens padevi, ja ūdens līmenis trauku mazgājamajā mašīnā pārsniedz normālo līmeni. Ja tiek iedarbināts pārplūdes aizsargs, displejā parādās F54 (Pārpildīts ūdens). Aizveriet ūdens krānu un sazinieties ar tuvāko servisa centru. (Lai izvairītos no trauku mazgājamās mašīnas ūdens noplūdes, neatvienojiet kontaktdakšu no sienas kontaktligzdas, kamēr nav aizvērts ūdens krāns pie padeves!)

Iepakojums

Ārējais iepakojums aizsargā izstrādājumu transportēšanas laikā. Iepakojuma materiāls ir pārstrādājams. Atdaliet atšķirīgos iepakojuma materiālus, lai palīdzētu samazināt izejvielu patēriņu un atkritumu apjomu. Tirgotājs var pieņemt iepakojumu pārstrādei vai norādīt tuvāko pārstrādes punktu. Iepakojums sastāv no:

- gofrētā kartona, kas līdz pat 100% izgatavots no otrreiz pārstrādātām izejvielām;
- putupolistirola (EPS) bez pievienotā hlora vai fluora;
- balstiem, kas izgatavoti no neapstrādātas koksnes;
- aizsargājošās plastmasas, kas izgatavota no polietilēna (PE).

Likvidēšana

Trauku mazgājamā mašīna ir ražota un marķēta otrreizējai pārstrādei. Kad trauku mazgājamās mašīnas kalpošanas laiks ir beidzies un tā ir jālikvidē, tā nekavējoties jāpadara nelietoama. Izvelciet strāvas kabeli un nogrieziet to pēc iespējas īsāku.

Sazinieties ar vietējām varas institūcijām, lai saņemtu informāciju, kur un kā tiek pareizi pārstrādāta trauku mazgājamā mašīna.

Simboli uz ierīces



Izlasiet lietošanas pamācību.



Pārstrādājiet kā elektriskos atkritumus.



Apstiprināts saskaņā ar attiecīgajām ES direktīvām.

Pirms veikt mazgāšanu pirmo reizi

1. Ūdens cietība

Lai sasniegtu labus trauku mazgāšanas rezultātus, trauku mazgājamai mašīnai nepieciešams mīksts ūdens (ar zemu minerālvielu saturu). Ciets ūdens atstāj uz traukiem un trauku mazgājamās mašīnas baltu kārtiņu.

Ūdens cietības pārbaude

Ūdens cietība ir norādīta, izmantojot vācu ūdens cietības grādus (°dH), franču ūdens cietības grādus (°fH), angļu ūdens cietības grādus (°eH) vai milimolus litrā (mmol/l).

Ūdens padeve, kuras piegādātā ūdens cietība pārsniedz 5 °dH (9 °fH / 6 °eH / 0,9 mmol/l), ir jāmikstina. Tas notiek automātiski, izmantojot iebūvēto ūdens mīkstinātāju. Lai ūdens mīkstinātājs darbotos pareizi, tā iestatījumi ir jāpielāgo ūdens padeves cietībai. Kad esat noregulējis ūdens mīkstinātāja iestatījumus, pievienojiet mazgāšanas līdzekli un skalošanas līdzekli devās, kas ir piemērotas mīkstum ūdenim.

Sazinieties ar vietējā ūdens tīkla darbiniekiem, lai noskaidrotu ūdens cietību savā teritorijā.

Atzīmējiet ūdens cietību: _____

°dH	°fH	°eH	mmol/l	Ieteicamais iestatījums
0-5	0-9	0-6	0,0-0,9	4:00
6-8	10-14	7-10	1,0-1,4	4:01
9-11	15-20	11-14	1,5-2,0	4:02
12-14	21-25	15-18	2,1-2,5	4:03
15-19	26-34	19-24	2,6-3,4	4:04
20-24	35-43	25-30	3,5-4,3	4:05
25-29	44-52	31-36	4,4-5,2	4:06
30-39	53-70	37-49	5,3-7,0	4:07
40-49	71-88	50-61	7,1-8,8	4:08
50	89	62	8,9	4:09

Ja ūdens cietība pārsniedz 50 °dH (89 °fH / 62 °eH / 8,9 mmol/l), mēs iesakām pievienot ārējo ūdens mīkstinātāju.

Palielināts patēriņš reģenerācijas laikā

Trauku mazgājamās mašīnas iebūvētais ūdens mīkstinātājs tiek regulāri reģenerēts, lai uzturētu tā funkciju. Reģenerācija pagarina trauku mazgāšanas programmu un palielina enerģijas un ūdens patēriņu. Tas, cik bieži tiek reģenerēts trauku mazgājamās mašīnas ūdens mīkstinātājs, ir atkarīgs no atlasītā iestatījuma.

Piemērs: ja programma Eco 55° tiek izpildīta ar ūdens cietību 14 °dH (25 °fH / 18 °eH / 2,5 mmol/l), ūdens mīkstinātājs tiek reģenerēts regulāri (pēc 7 trauku mazgāšanas cikliem), enerģijas patēriņš palielinās par 0,015 kWh un ūdens patēriņš palielinās par 2,3 litriem, savukārt programmas laiks tiek pagarināts par 3 minūtēm. Reģenerācija notiek programmas galvenās mazgāšanas laikā.

BRĪDINĀJUMS!

Ciets ūdens atstāj baltu pārklājumu uz traukiem un trauku mazgājamās mašīnas iekšpusē, tāpēc ir svarīgi atlasīt pareizu ūdens mīkstinātāja iestatījumu! Skatiet Ūdens cietība nodaļā *Iestatījumi*.

Ja ūdens cietība pārsniedz 5 °dH (9 °fH / 6 °eH / 0,9 mmol/l), nekad nedarbiniet trauku mazgājamo mašīnu ar tukšu sāls nodaļījumu.

2. Pamatiestatījumi

Pirmoreiz ieslēdzot trauku mazgājamo mašīnu, ir svarīgi izvēlēties pareizos iestatījumus, lai nodrošinātu labus trauku mazgāšanas rezultātus. Skatiet lappusē 23.

Iestatīšana:

- Skalošanas līdzeklis
- Ūdens cietība
- TAB (Universālais mazgāšanas līdzeklis)

3. ✨ Skalošanas līdzekļa papildināšana



Žāvēšana notiek ātrāk un ar labākiem rezultātiem, ja tiek lietots skalošanas līdzeklis. Tāpat jūs iegūsiet labākus mazgāšanas rezultātus un nevainojami tīrus traukus.

Ielejiet skalošanas līdzekļa nodaļījumā skalošanas līdzekli, ja esat izvēlējis Skalošanas līdzeklis 3:01 - 3:05.

1. Atveriet skalošanas līdzekļa nodaļījuma vāciņu.
2. Uzmaniģi piepildiet skalošanas līdzekli līdz atzīmei, kas marķēta ar **MAX**.
3. Noslaukiet jebkādas mazgāšanas līdzekļa atstātos traipus nodaļījuma tuvumā.
4. Stingri aiztaisiat vāciņu.

Kad jāpapildina skalošanas līdzeklis, displejā iedegas attiecīgs simbols.

4. ⚙ Sāls papildināšana

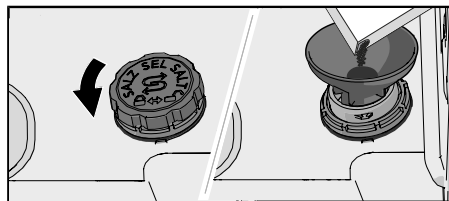

Ja ūdens apgādes sistēmā ūdens cietība pārsniedz 5 °dH (9 °fH / 6 °eH / 0,9 mmol/l), uzpildiet ar sāli.

Ieberiet sāls nodaļījumā sāli, ja esat izvēlējis Ūdens cietība 4:01 - 4:09.

1. Noņemiet sāls nodaļījuma vāku, griežot to pretēji pulksteņrādītāja virzienam.
2. Ievietojiet sāls nodaļījuma papildināšanas atverē kopā ar trauku mazgāšanas mašīnu piegādāto piltuvi. Pirms mazgāšanas pirmo reizi ielejiet aptuveni 1 l ūdens. (Ūdens ir vajadzīgs tikai pirmajā reizē.)

3. Pievienojiet tik daudz sāls, lai pilnībā piepildītu sāls nodalījumu (maks. 750 gram). Izmantojiet īpaši trauku mazgājamajām mašīnām ražotu sāli.
4. Noslaukiet lieko sāli un grieziet vāku pulksteņrādītāju kustības virzienā, līdz tas ir aizvērts.

Kad jāpapildina sāls, displejā iedegas attiecīgs simbols.



BRĪDINĀJUMS!

Lai izvairītos no rūsas plankumiem, trauku mazgāšanas programma ir jāieslēdz tūlīt pēc sāls papildināšanas.

Ekoloģiskāka trauku mazgājamā mašīna

Taupiet enerģiju un ūdeni

Lietojot trauku mazgājamo mašīnu dzīvojamā vidē, parasti enerģijas un ūdens patēriņš ir mazāks nekā trauku mazgāšanā ar rokām.

Neskalojiet zem tekoša ūdens



Pirms trauku ievietošanas trauku mazgājamajā mašīnā neskalojiet zem tekoša ūdens, jo pieaug enerģijas un ūdens patēriņš. Vienkārši pirms trauku ievietošanas trauku mazgājamajā mašīnā notīriet lielākās ēdiena atliekas.

Izvēlieties ekoloģisku mazgāšanas līdzekli

Izlasiet vides atbilstības apliecinājumu uz iepakojuma!

Pārāk liels mazgāšanas vai skalošanas līdzekļa un sāls daudzums var samazināt trauku mazgāšanas efektivitāti, kā arī vairāk ietekmēt vidi.

Darbiniet pilnu trauku mazgājamo mašīnu

Lai ietaupītu enerģiju un ūdeni, pirms programmas palaišanas pagaidiet, līdz trauku mazgājamā mašīna ir pilna ar traukiem (skatiet standarta vietu skaita iestatījumu). Izmantojiet programmu  1h 65° ar opciju  Ātrā mazgāšana trauku skalošanai, ja ir nepatīkami aromāti.

Izmantojiet programmas zemākā temperatūrā

Ja trauki ir tikai nedaudz netīri, izvēlieties zemas temperatūras programmu.

Atlasiet trauku mazgāšanas programmu – Eco 55°

Šī programma ir piemērota normāli netīru trauku mazgāšanai, un tai ir visefektīvākais kombinētais enerģijas un ūdens patēriņš. Šo programmu izmanto, lai novērtētu atbilstību ES tiesību aktiem par ekodizainu.

Trauku mazgāšanas programma ir izstrādāta efektīvai mazgāšanai, izmantojot pēc iespējas mazāk enerģijas un ūdens. Programma mazgā zemā temperatūrā ilgāku laiku.

Atlasīt opciju – TotalDry

Izmantojot opciju  TotalDry, kas automātiski atver trauku mazgājamās mašīnas durvis, iespējams saīsināt trauku mazgāšanas programmas ilgumu un iegūt labākus žāvēšanas rezultātus. Pirms trauku mazgājamās mašīnas iztukšošanas sagaidiet, līdz parādās norāde, ka programma ir pabeigta un trauki ir atdzisuši. (Ja trauku mazgājamā mašīna ir iebūvētā tipa, apkārtējām mēbelēm un iekārtām ir jābūt noturīgām pret ierīces radīto kondensātu.)

Pievienojiet aukstā ūdens padevei

Pievienojiet trauku mazgājamo mašīnu aukstā ūdens padevei, ja ēka tiek apsildīta, izmantojot eļļu, elektrību vai gāzi.

Pievienojiet karstajam ūdenim

Pievienojiet trauku mazgājamo mašīnu karstā ūdens padevei (maks. 70 °C), ja ēka tiek apsildīta, izmantojot energoefektīvus risinājumus, piemēram, centralizēto apkuri, saules enerģiju vai ģeotermālo enerģiju. Karstā ūdens pieslēgšana samazina trauku mazgājamās mašīnas enerģijas patēriņu.

PIEZĪME!

Nepārsniedziet atļauto ūdens padeves ūdens temperatūru. Atsevišķos ēdienu gatavošanas traukos izmantotie izejmateriāli neiztur lielu karstumu. Skatiet sadaļu *Viegli plīstoši trauki* nodaļā *Trauku mazgājamās mašīnas piepildīšana*.

Trauku mazgājamās mašīnas piepildīšana

Viegli pīstoši trauki

Dažus ēdiena gatavošanas traukus nedrīkst mazgāt trauku mazgājamajā mašīnā. Tam var būt vairāki iemesli. Daži izejmateriāli nevar izturēt lielu karstumu, citus var sabojāt trauku mazgājamās mašīnas mazgāšanas līdzeklis.

Rīkojieties uzmanīgi, liekot mašīnā, piemēram, rokām darinātus izstrādājumus, trauslus dekoratīvus priekšmetus, kristāla/stikla, sudraba, vara, alvas, alumīnija, koka un plastmasas izstrādājumus. Meklējiet uzrakstu "Var mazgāt trauku mazgājamā mašīnā".

Ievietošana ietekmē rezultātus

Traukus ievietojiet uzmanīgi, lai nodrošinātu vislabākos mazgāšanas un žāvēšanas rezultātus ar iespējami zemāko enerģijas un ūdens patēriņu. Nodrošiniet trauku mazgājamajai mašīnai optimālas iespējas piekļūt visām virsmām un tās notīrīt, kā arī maksimāli rūpīgi nožāvēt traukus.

- Visām netīrajām trauku virsmām jābūt vērstām uz iekšpusi un virzienā uz leju!
- Traukus nevajadzētu ievietot vienu otrā vai vienu uz otra.
- Trauki ar dobumiem, piemēram, krūzes, jānovieto tā, lai skalošanas ūdens varētu notecēt (nesatekot traukā). Tas pats attiecas uz plastmasas priekšmetiem.
- Pārliecinieties, ka mazie priekšmeti nevar izkrist no trauku mazgājamās mašīnas groza. Ievietojiet tos augšējā galda piederumu paliktņī.

Trauku mazgājamās mašīnas grozi

Trauku mazgājamā mašīna ir aprīkota ar augšējo galda piederumu paliktņi, augšējo un apakšējo grozu.

Atkarībā no trauku mazgājamās mašīnas konstrukcijas grozi var izskatīties atšķirīgi.

Augšējais galda piederumu paliktņis

Augšējam galda piederumu paliktņim ir vieta galda piederumiem, putotājiem, galda piederumu uzklāšanas inventāram un līdzīgiem priekšmetiem.

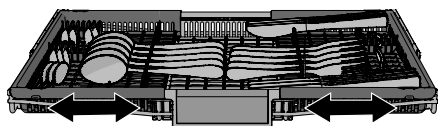
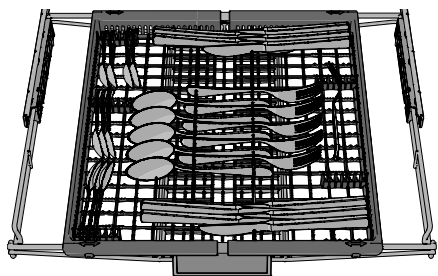

Augšējais galda piederumu paliktņis sastāv no trim daļām, kuras var pārvietot uz sāniem, lai ērtāk novietotu traukus.

Augšējais grozs

Augšējā grozā novietojiet glāzes, krūzes, bļodas, mazus šķīvļus un apakštases. Visām netīrajām virsmām jābūt vērstām uz iekšu un uz leju! Vīna glāzes jānovieto vīna glāžu plauktiņā, un naži jāliek nažu statīvā labajā pusē.

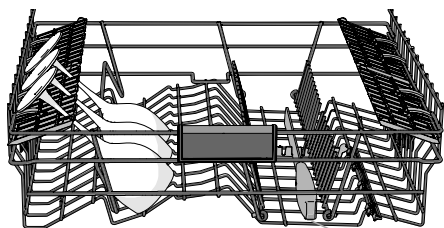
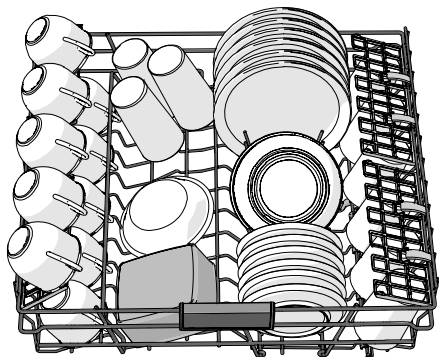

Nažu statīvs

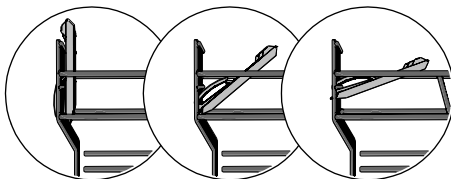

3 pozīcijas

Augšējā groza pacelšana un nolaišana

1. Pavelciet augšējo grozu uz āru.
2. Ar abām rokām satveriet augšējā groza malas un paceliet uz augšu.
3. Ja augšējais grozs tiek pacelts, atrodies augšējā pozīcijā, tas nokritīs uz apakšējo pozīciju. Ņemiet vērā, ka abām groza pusēm vienmēr jābūt uzstādītām vienā augstumā.

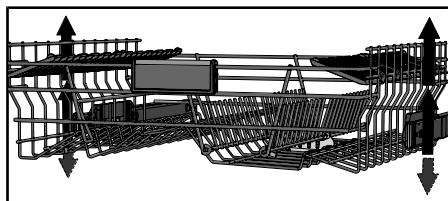

Regulējami šķīvju turētāji

Regulējamus šķīvju turētājus var nolocīt uz leju, lai atvieglotu katlu, bļodu un glāžu iekraušanu.

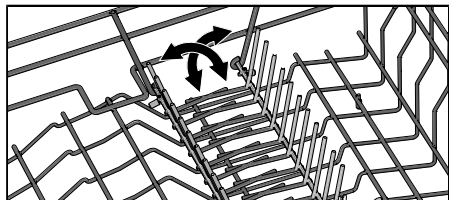

Apakšējais grozs

Apakšējā grozā novietojiet šķīvjus, mazus šķīvjus, servēšanas traukus un katlus. Galda piederumus var ievietot galda piederumu turētājā.

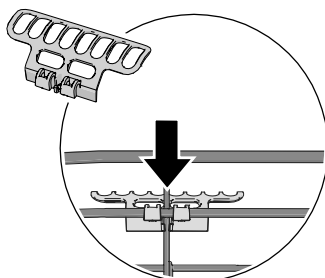
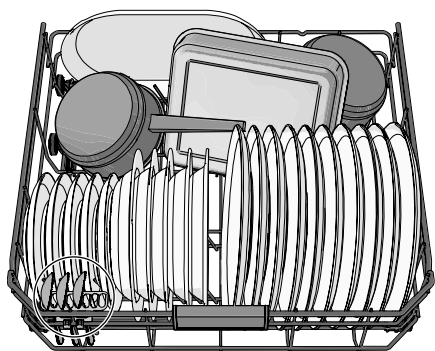

Uzstādiet galda piederumu turētāju, lai ierīce būtu maksimāli ietilpīga. (Turētāju meklējiet komplektācijā esošajā plastmasas maisiņā.)

Regulējami šķīvju turētāji

Regulējamus šķīvju turētājus var nolocīt uz leju, lai atvieglotu katlu un bļodu iekraušanu.

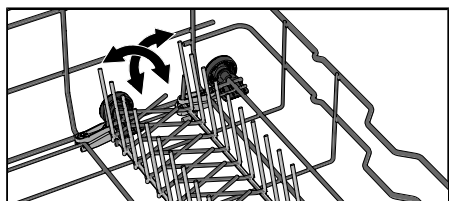

PIEZĪME!

Pārbaudiet, vai smidzinātājspārni var brīvi griezties.

Trauku mazgājamās mašīnas lietošana

Mazgāšanas līdzekļa pievienošana

Ievērojiet instrukcijas uz mazgāšanas līdzekļa iepakojuma. Trauku mazgājamā mašīna ir aprīkota ar ūdens mikstinātāju, tāpēc lietojiet mašīnai piemērotas mazgāšanas līdzekļa un skalošanas līdzekļa devas.

Pārāk daudz mazgāšanas līdzekļa var izraisīt mazāk efektīvus trauku mazgāšanas rezultātus, kā arī atstāj lielāku ietekmi uz vidi.

Mazgāšanas līdzekļa nodalījums

Pievienojot mazgāšanas līdzekli, mazgāšanas līdzekļa nodalījumam jābūt sausam.



Ja izmantojat pulverveida vai šķidro trauku mazgājamās mašīnas mazgāšanas līdzekli, pievienojiet nelielu daudzumu mazgāšanas līdzekļa priekšmazgāšanas līdzekļa nodalījumā.

PIEZĪME!

Lietojiet vienīgi trauku mazgājamām mašīnām paredzētu mazgāšanas līdzekli! Parasto mazgāšanas līdzekli nedrīkst lietot, jo tā radītās putas ierobežo trauku mazgājamās mašīnas efektīvu darbību.

Universālais mazgāšanas līdzeklis

Pārdošanā ir pieejami dažādi universālo mazgāšanas līdzekļu veidi. Rūpīgi izlasiet šo izstrādājumu lietošanas norādījumus.

Aktivizējiet iestatījumu TAB, ja izmantojat universālo mazgāšanas līdzekli, kas satur skalošanas līdzekli.

Trauku mazgāšanas tabletes nav ieteicamas īsiem programmu cikliem (mazākiem par 75 minūtēm). Tā vietā lietojiet pulveri vai šķidro mazgāšanas līdzekli.

PIEZĪME!

Optimālus mazgāšanas un žāvēšanas rezultātus var panākt, parastu trauku mazgāšanas līdzekli lietojot kopā ar atsevišķi dozētu skalošanas līdzekli un sāli.

Ja jums ir jautājumi par mazgāšanas līdzekli, sazinieties ar mazgāšanas līdzekļa ražotāju.



Displejs

**PIEZĪME!**

Vadības panelis reaģē uz darbībām tikai, kad durvis ir atvērtas.

① Ieslēgt/Izslēgt

Atveriet durvis un nospiediet ①. Atveriet arī ūdens krānu, ja tas ir aizvērts..

Programmas izvēle

Izvēlieties programmu, kas atbilst mazgājamo trauku veidam un netīrības pakāpei. Eco 55° vienmēr ir iepriekš izvēlētais iestatījums.

Nospiediet vēlamo programmu, līdz tā tiek aktivizēta, par ko liecinās indikators.

**Auto 45-65°**

Trauku mazgājamā mašīna var noteikt trauku netīrības pakāpi un noregulēt atbilstošu ūdens patēriņu un temperatūru. Tikko iestatīta, programma jādarbina piecas reizes, pirms tā ir pilnībā pielāgojusies un sniedz vislabākos rezultātus.

ECO Eco 55°

Šī programma ir piemērota normāli netīru trauku mazgāšanai, un tai ir visefektīvākais kombinētais enerģijas un ūdens patēriņš. Šo programmu izmanto, lai novērtētu atbilstību ES tiesību aktiem par ekodizainu.

Vairāk par zaļāku trauku mazgāšanu lasiet nodaļā *Ekoloģiskāka trauku mazgājamā mašīna*.

Ļoti netīriem traukiem ar lielu tauku daudzumu jāizmanto programma ar augstu temperatūru.

**1h 65°**

Ātra programma nedaudz piekaltušiem atlikumiem. (Šī programma nav paredzēta piedegušam ēdienam, piemēram, cepeškrāsns traukiem.)

Opcija TotalDry ir svarīga, ja vēlaties iegūt vislabākos žāvēšanas rezultātus.

**Intensīvā 70°**

Programma ar ļoti augstu temperatūru, lai šķīdinātu taukus uz ļoti netīriem traukiem, piemēram, pannām, kastrolīem un cepeškrāsns traukiem. Ja pēc šo trauku ievietošanas trauku mazgājamā mašīna nav pilna, tajā var ievietot arī šķīvjus un citus traukus.

Stikla 40°

Saudzīga trauku mazgāšanas programma ar zemu temperatūru traušu kristāla/stikla priekšmetu mazgāšanai. Atcerieties izmantot nedaudz mazgāšanas līdzekļa un novietot priekšmetus tā, lai tie mazgāšanas laikā savstarpēji nesaskartos. Skatiet arī *Viegli plīstoši trauki* nodaļā *Trauku mazgājamās mašīnas piepildīšana*. Šo programmu var izmantot arī tikko lietotam porcelānam bez piekaltušiem atlikumiem.

Higiēnas 70°



Šī programma ir ideāli piemērota lietošanai īpaši augstu higiēnas prasību gadījumā, piemēram, zīdaiņu pudelītēm un griešanas dēļiem. Temperatūra ir augsta gan galvenās mazgāšanas, gan pēdējās skalošanas laikā.

Nakts 55°

Klusāka trauku mazgāšanas programma, kas piemērota palaišanai naktī. Programmas laiks tiek pagarināts.

Remote (WiFi)

Šo trauku mazgājamo mašīnu iespējams vadīt attālināti ar viedtālruni/planšetdatoru. Pievienojiet trauku mazgājamo mašīnu savam bezvadu tīklam, lai varētu attālināti vadīt un palaist trauku mazgājamo mašīnu, izmantojot lietojumprogrammu *ConnectLife*. Skatiet nodaļu *ConnectLife*.

Lai attālināti palaistu trauku mazgājamo mašīnu, nospiediet  un tad . Trauku mazgājamās mašīnas displejā parādīsies APP. Aizveriet durvis. Statusa indikators lēni mirgos, norādot, ka ir aktivizēta attālinātā palaišana.

Lietojumprogrammā *ConnectLife* atlasiet un palaidiet programmu.

Ja durvis 2 minūšu laikā netiek aizvērtas, ierīce izslēdzas.

Pašattīrīšanās

Pašattīrīšanās programma trauku mazgājamās mašīnas tvertnes, smidzinātājspārnu un izsmidzināšanas cauruļu higiēniskai tīrīšanai.

Šo programmu darbina (kad mašīnā nav trauku), izmantojot parastu trauku mazgāšanas līdzekli vai citronskābi. Pārdošanā ir pieejami arī speciālie trauku mazgājamo mašīnu tīrītāji. Informāciju par kaļķakmens nogulšņu tīrīšanu skatiet šeit: *Trauku mazgājamās mašīnas tvertne* nodaļā *Apkope un tīrīšana*.

PIEZĪME!

CLn Trauku mazgājamā mašīna regulāros intervālos norādīs, ka jāpalaiž Pašattīrīšanās.

Atlasiet opciju

Nospiediet opcijas, lai tās aktivizētu. (Pieejamās opcijas dažādās programmās atšķiras.)

Aizkavēts starts

Atlasot Aizkavēts starts, trauku mazgājamā mašīna tiks palaista 1–24 stundas pēc  nospiešanas un durvju aizvēršanas.

1. Vienreiz nospiediet , lai aktivizētu Aizkavēts starts. Vairākas reizes nospiediet vai turiet to nospiestu, lai iestatītu vēlamo stundu skaitu. Displejā tiks parādīts laiks Aizkavēts starts.

2. Nospiediet \triangleright . Aizveriet durvis. Taimeris sāks atpakaļskaitīšanu, un trauku mazgājamā mašīna sāks darbu pēc atlasītās laika aizkaves.

Ja vēlaties atcelt Aizkavēts starts opciju, atveriet durvis, pēc tam uz trim sekundēm nospiediet \triangleright .

Nav pieejams funkcijām: Pašattīrīšanās

Ātrā mazgāšana

Šī opcija samazina programmas darbības laiku, bet izmanto vairāk enerģijas un ūdens.

Nospiediet \odot , lai aktivizētu opciju. Programmas laiks tiks atjaunināts displejā.

Nav pieejams funkcijām: Auto 45-65°, Stikla 40°, Higiēnas 70°, Nakts 55°, Pašattīrīšanās

TotalDry

Trauku mazgājamās mašīnas durvis atveras automātiski, kas saīsina programmas laiku un uzlabo žāvēšanas rezultātus. Pirms trauku mazgājamās mašīnas iztukšošanas sagaidiet, līdz parādās norāde, ka programma ir pabeigta un trauki ir atdzisuši. (Ja trauku mazgājamā mašīna ir iebūvētā tipa, apkārtējām mēbelēm un iekārtām ir jābūt noturīgām pret ierīces radīto kondensātu.)

Opcijas TotalDry žāvēšanas laiks ir mainīgs (no 5 līdz 90 minūtēm) atkarībā no modeļa, programmas un temperatūras, kurā notika pēdējā skalošana.

Nospiediet , lai aktivizētu opciju. Par to liecinās indikators.

Dažām programmām opcija TotalDry ir atlasīta iepriekš.

Nav pieejams funkcijām: Higiēnas 70°, Pašattīrīšanās

PIEZĪME!

Lai nodrošinātu optimālus žāvēšanas rezultātus, neaizveriet durvis, pirms beidzas žāvēšanas fāze un ierīce tiek automātiski izslēgta.

BRĪDINĀJUMS!

Trauku mazgājamās mašīnas durvis nedrīkst bloķēt vai aizvērt, kad tās tiek atvērtas automātiski. Šāda rīcība var sabojāt durvju slēdža mehānismu. Pirms aizvērt durvis, pagaidiet vismaz 5 minūtes.

\triangleright \square **Sākšana/Apturēšana**

Nospiediet \triangleright . Displejs sāks mirgot, norādot, ka trauku mazgājamā mašīna ir gatava palaišanai. Kārtīgi aizveriet durvis, pretējā gadījumā trauku mazgājamo mašīnu nevarēs palaist.

Lai attālināti palaistu trauku mazgājamo mašīnu, skatiet nodaļu *ConnectLife*.

Programmas darbības pārtraukšana vai izmaiņu veikšana

Atveriet durvis. Ja vēlaties pārtraukt vai mainīt programmu pēc trauku mazgājamās mašīnas palaišanas, nospiediet un turiet nospiestu \triangleright trīs sekundes.

Ja mazgāšanas līdzekļa dozatora vāciņš ir atvērts, uzpildiet mazgāšanas līdzekli. Pēc tam izvēlieties jaunu programmu, nospiediet \triangleright un aizveriet durvis.

Atlikušais laiks

Pēc programmas un opciju izvēlēšanās tiek parādīts programmas iepriekšējās izmantošanas laiks.

Status LedLight (Stāvokļa indikatora spuldzīte)

Stāvokļa indikatora spuldzīte trauku mazgājamās mašīnas lejasdaļā norāda, ka programma ir sākusi darbību.

Mirgojošs gaismas indikators

Mirgojoša gaismiņa norāda, ka programmas darbības laikā ir atvērtas durvis. Ja tā mirgo, kad durvis ir aizvērtas, ir radusies kļūda. Skatiet nodaļu *Traucējumu novēršana*.

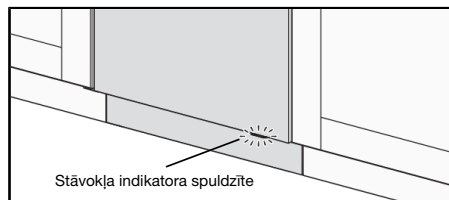

Ja vēlaties ielādēt vairāk trauku¹⁾

Atveriet durvis. Trauku mazgājamā mašīna automātiski pārtrauks darbu. Ievietojiet vēl traukus un aizveriet durvis. Pēc brīža trauku mazgājamā mašīna turpinās programmas ciklu.

Ja trauku mazgāšanas programma tika palaista attālināti, pārtrauktā programma turpināsies, tiklīdz durvis būs aizvērtas. Varat uzraudzīt trauku mazgājamo mašīnu, izmantojot lietojumprogrammu *ConnectLife*, un attālināti apturēt programmu, lai gan tad jūs nevarēsiet to palaist attālināti no jauna.

Strāvas padeves pārtraukums

Ja trauku mazgājamā mašīna izslēdzas strāvas padeves pārtraukuma dēļ, kamēr darbojas trauku mazgāšanas programma, programma turpināsies pēc strāvas padeves atjaunošanas. Ja žāvēšanas laikā tiek pārtraukta strāva, programma tiek pārtraukta.

Ja trauku mazgāšanas programma tika palaista attālināti un nav beigusies, programma turpināsies, tiklīdz tiks atjaunota strāvas padeve. Varat uzraudzīt trauku mazgājamo mašīnu, izmantojot lietojumprogrammu *ConnectLife* un attālināti apturēt programmu, lai gan tad jūs nevarēsiet to palaist attālināti no jauna.

Ja žāvēšanas laikā durvis ir atvērtā stāvoklī ilgāk par 2 minūtēm, programma tiek pārtraukta.

Pēc programmas darbības beigām

Par programmas darbības beigām norāda viens īss skaņas signāls. Nodaļā *Iestatījumi* aprakstīts, kā mainīt šo funkciju.

Papildus par programmas darbības beigām norādīs izslēgtais indikators.

Kad trauku mazgājamās mašīnas durvis tiek atvērtas un programma ir beigusies, displejā parādās "End".

Kad programma savu darbību ir beigusi, trauku mazgājamā mašīna izslēdzas automātiski. Pēc katra lietojuma aizveriet ūdens krānu (ja to pieprasa jūsu apdrošināšanas sabiedrība).

¹⁾ Ja mazgāšanas līdzekļa dozatora vāciņš ir atvērts, nevajadzētu ielādēt vairāk trauku.

Kā iegūt labākos žāvēšanas rezultātus









- Pilnībā piepildiet trauku mazgājamo mašīnu.
- Trauki ar dobumiem, piemēram, krūzes, jānovieto tā, lai skalošanas ūdens varētu notecēt (nesatekot traukā). Tas pats attiecas uz plastmasas priekšmetiem.
- Papildiniet skalošanas līdzekli vai palieliniet skalošanas līdzekļa dozēšanas iestatījumu.
- Aktivizējiet opciju  TotalDry.
- Pirms trauku mazgājamās mašīnas izkraušanas ļaujiet traukiem atdzist.

Trauku izņemšana no mazgājamās mašīnas

Sakarsēts porcelāns ir trauslāks. Ļaujiet traukiem atdzist pirms to izņemšanas no mazgājamās mašīnas.

Vispirms izņemiet traukus no apakšējā groza, lai nepieļautu, ka nenožuvušā ūdens pilieni no augšējā groza satek uz tautiem apakšējā grozā.

Programmu tabula

Programmas	Mazgāšanas līdzeklis (ml)	Opcijas	Priekšmazgāšanas reīžu skaits	Galvenā mazgāšana	Skalošanas reīžu skaits	Beigu skalošana	Patēriņa apjomi ¹⁾		
							Trauku mazgāšanas laiks (apt. stundās:minūtēs)	Jauda (aptuveni, kW/st.)	Ūdens patēr. (liter)
 Auto 45-65°	25	 3)	1-2	45-65 °C	2-3	60 °C	2:10-3:10	0,9-1,4	11,5-19,0
eco Eco 55°-2)	25	 3)		55 °C	2	47 °C	3:20	0,76	9,6
 1h 65°	25	 3)		65 °C	3	65 °C	1:00	1,1	15,0
 Intensīva 70°	25		2	70 °C	2	70 °C	2:50	1,6	16,0
 Stikla 40°	20			40 °C	2	50 °C	1:40	0,7	10,0
 Higiēnas 70°	25			70 °C	2	70 °C	1:05	1,3	11,0
 Nakts 55°	25		1	55 °C	2	65 °C	5:35	1,4	14,0

1) Patēriņa apjomi var atšķirties atkarībā no iekārtas ūdens temperatūras, istabas temperatūras, noslodzes, izvēlētajām papildu funkcijām un citiem faktoriem. Eco 55° programmas vērtības ir precīzas, pārējās ir tikai aptuveni.

2) Trauku mazgāšanas mašīnas iebūvētais ūdens mikstinātājs tiek regulāri reģenerēts, lai uzturētu tā funkciju. Reģenerācija pagarina trauku mazgāšanas programmu un palielina enerģijas un ūdens patēriņu. Tās, cik bieži tiek reģenerēts trauku mazgājamās mašīnas ūdens mikstinātājs, ir atkarīgs no atlasīta iestatījuma.

3) Šī programma ir piemērota normāli netīru trauku mazgāšanai, un tai ir visefektīvākais kombinētais enerģijas un ūdens patēriņš. Šo programmu izmanto, lai novērtētu atbilstību ES tiesību aktiem par ekodizainu.

3) Total/Dry

ConnectLife

ConnectLife ir vieda sadzīves platforma, kas savieno cilvēkus, ierīces un pakalpojumus.

Lietojumprogrammā ConnectLife ir iekļauti uzlaboti digitālie pakalpojumi un bezraīžu risinājumi, kas lietotājiem sniedz iespēju pārraudzīt un vadīt ierīces, saņemt paziņojumus no viedtālruna un atjaunināt programmatūru (atbalstītās funkcijas var atšķirties atkarībā no ierīces un reģiona/valsts, kurā atrodaties).

Lai izveidotu savienojumu ar viedierīci, nepieciešams mājas Wi-Fi tīkls (tiek atbalstīti tikai 2,4 GHz tīkli) un viedtālrunis, kurā instalēta lietojumprogramma ConnectLife.



Lai lietojumprogrammu ConnectLife lejupielādētu, skenējiet QR kodu vai meklējiet ConnectLife savā iecienītajā lietotņu veikalā.

1. Instalējiet lietojumprogrammu ConnectLife un izveidojiet kontu.
2. Lietojumprogrammā ConnectLife dodieties uz izvēlni »Pievienojiet ierīces« (Pievienot ierīci) un atlasiet attiecīgo ierīces veidu. Tad skenējiet QR kodu (to var atrast ierīces datu plāksnītē; AUID/SN numuru var ievadīt arī manuāli).
3. Lietojumprogramma sniedz jums norādījumus visā procesā, kā izveidot ierīces savienojumu ar viedtālruni.
4. Pēc sekmīgas savienošanas ierīci var vadīt attālināti, izmantojot mobilo lietojumprogrammu.

Ieslēgt/Izslēgt



WiFi

Sākšana/Apturēšana



Displejs

Izveidojiet savienojumu ar tīklu un savienojiet pārī

- Lietojumprogrammā ConnectLife dodieties uz izvēlni »Pievienojiet ierīces« (Pievienot ierīci) un atlasiet attiecīgo ierīces veidu. Tad skenējiet QR kodu (to var atrast ierīces datu plāksnītē; AUID/SN numuru var ievadīt arī manuāli).
- Atveriet trauku mazgājamās mašīnas durvis un nospiediet .
- Trauku mazgājamās mašīnas vadības panelī: nospiediet , lai aktivizētu WiFi moduli.
- Trauku mazgājamās mašīnas vadības panelī: nospiediet un turiet nospiestu  3 sekundes, lai sāktu savienojumu. Displejā parādīsies C, pēc tam displejs sāks atpakaļskaitīšanu.

Tīkla simbols displejā

Mirgo 0,5 sek. ieslēgts/izslēgts Trauku mazgājamā mašīna ir gatava savienošanai ar bezvadu tīklu vai savienošanai pārī ar viedtālruni/planšetdatoru.

Mirgo 1,0 sek. ieslēgts/izslēgts Trauku mazgājamā mašīna ir savienota ar jūsu bezvadu tīklu.



Spid

Trauku mazgājamā mašīna ir savienota ar jūsu bezvadu tīklu un mākonī.

Trauku mazgājamās mašīnas attālinātā vadība

Trauku mazgājamās mašīnas tīkla simbols  tiek parādīts displejā, kad trauku mazgājamā mašīna ir savienota pārī ar viedtālruni/planšetdatoru. Varat izmantot lietojumprogrammu *ConnectLife*, lai uzraudzītu trauku mazgājamo mašīnu un mainītu iestatījumus.

Trauku mazgājamās mašīnas attālinātā vadība

Lai attālināti palaistu trauku mazgājamo mašīnu, nospiediet  un tad . Trauku mazgājamās mašīnas displejā parādīsies APP. Aizveriet durvis. Statusa indikators lēni mirgos, norādot, ka ir aktivizēta attālinātā palaišana.

Lietojumprogrammā *ConnectLife* atlasiet un palaidiet programmu.



Ja durvis 2 minūšu laikā netiek aizvērtas, ierīce izslēdzas.

PIEZĪME!

Trauku mazgājamo mašīnu vienmēr var izmantot bez lietojumprogrammas. Nospiežot trauku mazgājamās mašīnas vadības paneli, komandas no lietojumprogrammas *ConnectLife* tiek bloķētas uz 10 sekundēm.



Vairāku ierīču savienošana pārī

Savienojiet pārī vairāk ierīču/lietotāju ar trauku mazgājamo mašīnu.

- Lietojumprogrammā *ConnectLife* dodieties uz izvēlni »Pievienojiet ierīces« (Pievienot ierīci) un atlasiet attiecīgo ierīces veidu. Tad skenējiet QR kodu (to var atrast ierīces datu plāksnītē; AUID/SN numuru var ievadīt arī manuāli).
- Atveriet trauku mazgājamās mašīnas durvis un nospiediet .
- Trauku mazgājamās mašīnas vadības paneli: nospiediet un turiet nospiestu  4 sekundes, lai sāktu savienojumu. Displejā parādīsies P, pēc tam displejs sāks atpakaļskaitīšanu.



Deaktivizēt/aktivizēt WiFi savienojumu

Pēc trauku mazgājamās mašīnas pievienošanas vietējam tīklam varat deaktivizēt WiFi savienojumu. Pēc tam varat atkārtoti aktivizēt WiFi savienojumu, lai atkārtoti izveidotu savienojumu ar to pašu tīklu.

- Trauku mazgājamās mašīnas vadības paneli: nospiediet un turiet nospiestu  8 sekundes, lai deaktivizētu WiFi savienojumu. Displejā parādīsies Off.
- Trauku mazgājamās mašīnas vadības paneli: īsi nospiediet , lai atkārtoti aktivizētu WiFi savienojumu. Displejā parādīsies On.





Noņemt ierīces

Noņemiet visas pievienotās ierīces/lietotājus.

- Trauku mazgājamās mašīnas vadības paneli: piespiediet un turiet piespiestu , līdz displejā parādās P. Kolīdz laika atpakaļskaitīšana ir sākusies, piespiediet  un 3 sekundes turiet piespiestu. UnP norāda, ka visas ierīces ir izdzēstas.

Vai jums ir vēl kādi jautājumi? Lūdzu, apmeklējiet mūs vietnē www.connectlife.io vai sazinieties ar mums hello@connectlife.io.

Iestatījumi

1. Atveriet durvis un nospiediet ①.
2. Lai atvērtu trauku mazgājamās mašīnas iestatījumu izvēlni, nospiediet un turiet nospiestu  un , līdz displejā parādās SET.
3. Nospiediet , lai pārskatītu iestatījumu izvēlni.
4. Nospiediet , lai pārskatītu alternatīvas.
5. Apstipriniet atlasīto iestatījumu, piespiežot .
6. Lai izietu no izvēlnes, izejiet tai cauri vai nospiediet ①.

Atveriet trauku mazgājamās mašīnas iestatījumu izvēlni



Atlasīt alternatīvu

Apstiprināt / Nākamais iestatījums

Iestatījumi	Alternatīvas	
Skaņa (Sounds)	2:00 - 2:03 (2:00 Izslēgt)	Skaņas signāls apstiprinās, ka vadības panelis ir nospiests. Skaņas signāls norādīs, kad trauku mazgāšanas programma ir beigusies. <i>Uz kļūdu ziņojumiem vienmēr norāda skaļš skaņas signāls.</i>
Skalošanas līdzeklis	3:00 - 3:05 (3:00 Izslēgt)	Skalošanas līdzekļa devas iestatījums. Skalošanas līdzekļa dozatoru var noregulēt diapazonā no 3:00 (izsl.) līdz 3:05 (liela deva). Palieliniet mazgāšanas līdzekļa devu: <ul style="list-style-type: none"> • ja traukiem ir ūdens atstāti traipi. Samaziniet mazgāšanas līdzekļa dozu: <ul style="list-style-type: none"> • ja traukiem ir lipīga, balta/zila plēvīte; • ja trauki ir ar svītrainiem traipiem. • Putu uzkrāšanās. Ja ūdens ir ļoti mīksts, mazgāšanas līdzekli var atšķaidīt ar ūdeni proporcijā 50:50. <i>Rūpnīcas iestatījums: 3:04</i>
Ūdens cietība	4:00 - 4:09 (4:00 Izslēgt)	Pielāgojot ūdens mīkstinātāju, atlasiet iestatījumu atkarībā no ūdens cietības. Ir svarīgi, lai šis iestatījums būtu pareizs! Skatiet sadaļu <i>1 Ūdens cietība</i> nodaļā <i>Pirms veikt mazgāšanu pirmo reizi</i> . Ja ūdens apgādes sistēmā ūdens cietība pārsniedz 5 °dH (9 °fH / 6 °eH / 0,9 mmol/l), uzpildiet ar sāli. <i>Ūdens padevei, kuras cietība ir zemāka par 6 °dH (10 °fH / 7 °eH / 1,0 mmol/l), atlasiet 4:00. Ūdens mīkstinātājs ir deaktivizēts, un sāls nav jāpievieno.</i> <i>Rūpnīcas iestatījums: 4:04</i>

Iestatījumi	Alternatīvas	
TAB (Universālais mazgāšanas līdzeklis)	5:00 (Izslēgt) 5:01 (Ieslēgt)	Aktivizējiet šo iestatījumu, ja izmantojat universālo mazgāšanas līdzekli, kas satur skalošanas līdzekli. Šis iestatījums samazina skalošanas līdzekļa devu un ietekmē to, cik bieži tiek reģenerēts trauku mazgājamā mašīnā iebūvētais mikstinātājs. <i>Rūpnīcas iestatījums: 5:00</i>
Kļūdu rādījums	F--	Nav kļūdas ziņojumu. <i>Sazinoties ar apkopes dienestu, jums var lūgt norādīt jaunākos kļūdas ziņojumus.</i>
Rūpnīcas noklusējuma iestatījumu atjaunošana	rSt	Atjauno visus iestatījumus uz rūpnīcas noklusējuma iestatījumiem. Atlasiet rSt un apstipriniet, nospiežot ↵ .
Iziet	End	Lai izietu no trauku mazgājamās mašīnas iestatījumu izvēlnes, atlasiet End un nospiediet ⏏ . (Izvēlne automātiski aizveras pēc trim sekundēm.)

Filtra tīršana

Filtrs aiztur lielākas pārtikas daļiņas, kas netiek cauri drenāžas sūknim. Ja nepieciešams, iztukšojiet filtru. Tas jātīra regulāri atkarībā no trauku mazgājamās mašīnas lietošanas biežuma.

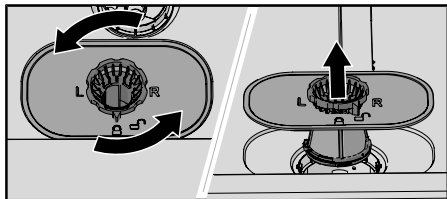

1. Pagrieziet fiksējošo gredzenu pretēji pulksteņa rādītāju virzienam un paceliet filtru taisni uz augšu.
2. Iztukšojiet un iztīriet filtru.
3. Uztādiet filtru atpakaļ un pagrieziet fiksējošo gredzenu pulksteņa rādītāju kustības virzienā līdz aiztures pozīcijai. Pārbaudiet, vai malas pareizi noslēdzas.

PIEZĪME!

Nepareizi uzstādīts filtrs var ietekmēt trauku mazgāšanas efektivitāti. Trauku mazgājamo mašīnu nedrīkst lietot bez filtra!

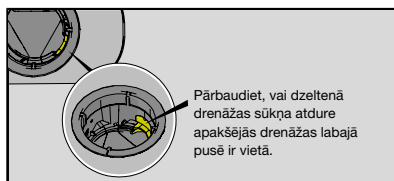

Smidzinātājspārnu tīršana

Dažkārt var tikt nosprostotas atveres un gultņi. Izņemot kniepadatu, atbrīvojiet tos no jebkādām atliekām. Smidzinātājspārnu apakšā arī ir atveres.

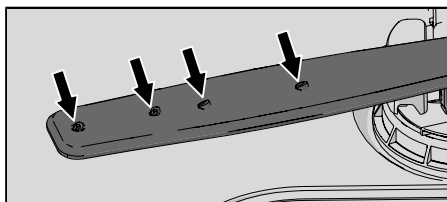

Lai uzlabotu tīršanu, smidzinātājspārnus var demontēt. Neaizmirstiet tos pēc tam droši uzstādīt atpakaļ vietā.

Augšējais smidzinātājspārns

- Pavelciet augšējo grozu uz āru.
- Lai izņemtu smidzinātāju no augšējā groza, atskrūvējiet smidzinātāja gultņus pretēji pulksteņrādītāja virzienam.

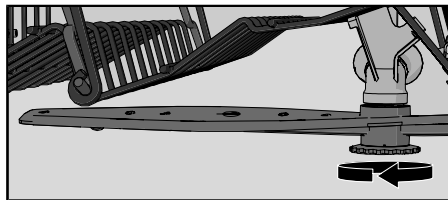

Apakšējais smidzinātājspārns

- Lai noņemtu apakšējo smidzinātājspārnu, pavelciet to uz augšu.

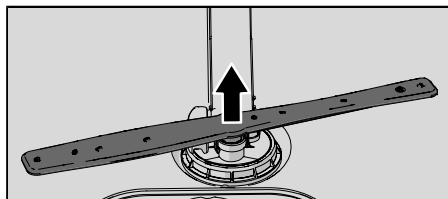

Trauku mazgājamās mašīnas ārpusē tīrīšana

Durvis un to blīvējums

Atveriet durvis. Regulāri notīriet durvju malas un to blīvējumu ar viegli samitrinātu drānu. Notīriet durvju blīvējumu pie trauku mazgājamās mašīnas priekšpuses lejasdaļas ar trauku mazgāšanas suku.

Vadības panelis

Turiet vadības paneli tīru. Ja nepieciešams, noslaukiet to ar sausu vai nedaudz mitru drānu. Nekad neizmantojiet tīrīšanas līdzekļus – tie var saskrāpēt virsmu.

CLn - Palaist programmu Pašattīrīšanās

Trauku mazgājamās mašīnas tvertne

Trauku mazgājamās mašīnas tvertne ir izgatavota no nerūsējoša tērauda un saglabājas tīra normālas lietošanas apstākļos (izmantojot regulāri).

Ja ūdens ir ciets, trauku mazgājamajā mašīnā var veidoties kaļķakmens nogulsnes. Ja tā notiek, palaidiet programmu Pašattīrīšanās, pievienojot mazgāšanas līdzekļa nodaļījumā divas ēdamkarotes citronskābes (mašīnā neievietojiet traukus). Tirdzniecībā ir pieejami arī īpaši trauku mazgājamās mašīnas tīrīšanas līdzekļi.

Izņemiet nosprostojumus

Drenāžas sūkņa atbloķēšana

Ja trauku mazgājamā mašīnā pēc programmas beigām ir atlicis ūdens, iespējams, kaut kas bloķē drenāžas sūkni, kā rezultātā redzams kļūdas paziņojums Ūdens izplūdes kļūme vai BLCD novadcaurules sūkņa defekts.

1. Izslēdziet ierīci, izmantojot , un izņemiet kontaktdakšu no sienas kontaktligzdas.
2. Demontējiet raupjo filtru un smalko filtru.
3. Izmeliet ūdeni no trauku mazgājamās mašīnas tvertnes.
4. Lai pārbaudītu drenāžas sūkni, noņemiet dzelteni drenāžas sūkņa atduri apakšējās drenāžas labajā pusē. (Ja nepieciešams, izmantojiet kņabiles.)

5. Ar roku pagrieziet sūkņa riteni aiz drenāžas sūkņa atdures. Rūpīgi izņemiet asus priekšmetus, piemēram, stiklu.
6. No jauna uzstādiet drenāžas sūkņa aizturi, kā arī raupjo un smalko filtru.
7. No jauna pievienojiet mašīnas kontaktdakšu kontaktligzdai.

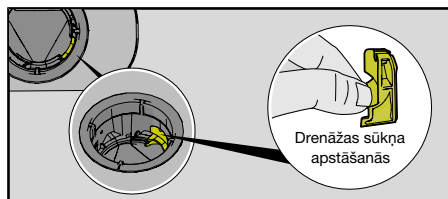

PIEZĪME!

Neaizmirstiet no jauna uzstādīt drenāžas sūkņa aizturi.

Ieplūdes šļūtenes atbloķēšana

Ja jūsu ūdens satur sīkas daļiņas, ieplūdes šļūtenes ārējais filtrs var aizsprostoties, par ko liecinās kļūdas ziņojums Ūdens ieplūdes kļūme.

1. Izslēdziet ierīci, izmantojot , un izņemiet kontaktdakšu no sienas kontaktligzdas.
2. Aizgrieziet ūdens krānu.
3. Atskrūvējiet ieplūdes šļūteni.
4. Uzmanīgi noņemiet ārējo filtru no ieplūdes šļūtenes un iztīriet to.
5. Ievietojiet filtru atpakaļ un pārbaudiet, vai blīve ir pareizi novietota.
6. Cieši pieskrūvējiet ieplūdes šļūteni atpakaļ vietā.
7. Iespraudiet mašīnas vadu sienas kontaktligzdā un atgrieziet ūdens krānu. Ļaujiet brīdi spiedienam izlīdzināties un pārbaudiet, vai no savienojuma netek ūdens.

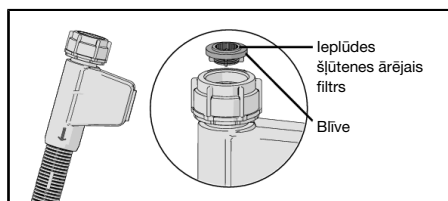

Uzglabāšana/pārvadāšana ziemā

Uzglabājiet trauku mazgājamo mašīnu virs sasalšanas temperatūras un izvairieties no ilgstošas pārvadāšanas aukstā laikā. Transportējot mašīnu, novietojiet to vertikāli vai guļus uz muguras.

Pirms lietotas trauku mazgājamās mašīnas transportēšanas vai ilgstošas uzglabāšanas no ierīces vispirms ir jāizvada ūdens.

Traucējumu novēršana

Kļūdu ziņojumi		Darbība
F10	Pārpildīts ūdens	Drenāžas sūkņa atbloķēšana. Skatiet nodaļu <i>Apkope un tīrīšana</i> . Ja problēma joprojām pastāv, sazinieties ar tuvāko servisa centru.
F11	Ūdens izplūdes kļūme	Skatiet "Trauku mazgājamā mašīnā paliek ūdens" tālāk esošajā tabulā sadaļā "Problēmas". Ja problēma joprojām pastāv, sazinieties ar tuvāko servisa centru.
F12	Ūdens ieplūdes kļūme	Pārbaudiet, vai ūdens krāns ir atvērts. Pārbaudiet, vai ieplūdes šļūtenes ārējais filtrs nav aizsprostots. Skatiet <i>ieplūdes šļūtenes atbloķēšana</i> nodaļā <i>Apkope un tīrīšana</i> . Ja problēma joprojām pastāv, sazinieties ar tuvāko servisa centru.
F40	Iepl. vārsta noplūde	Aizveriet ūdens krānu un sazinieties ar tuvāko servisa centru.
F41	Sildītāja kļūme 1	Aizveriet ūdens krānu. Izņemiet kontaktdakšu no sienas kontaktligzdas un sazinieties ar tuvāko servisa centru.
F45	Novadītāja kļūme	Sazinieties ar tuvāko servisa centru.
F52	Ūdens līmeņa kļūme	Notīriet rupjos un smalkos filtrus. Pārbaudiet, vai ieplūdes šļūtenes ārējais filtrs nav aizsprostots. Ja problēma joprojām pastāv, sazinieties ar tuvāko servisa centru.
F54	Pārpildīts ūdens	Aizveriet ūdens krānu un sazinieties ar tuvāko servisa centru. Lai izvairītos no trauku mazgājamās mašīnas ūdens noplūdes, neatvienojiet kontaktdakšu no sienas kontaktligzdas, kamēr ūdens krāns pie padeves līnijas nav atslēgts!
F56	Cirk. sūkņa kļūme	Sazinieties ar tuvāko servisa centru.
F67	Ūdens ieplūdes kļūme	Pārbaudiet, vai ūdens krāns ir atvērts. Pārbaudiet, vai ieplūdes šļūtenes ārējais filtrs nav aizsprostots. Skatiet <i>ieplūdes šļūtenes atbloķēšana</i> nodaļā <i>Apkope un tīrīšana</i> . Ja problēma joprojām pastāv, sazinieties ar tuvāko servisa centru.
F68	BLCD novadcaurules sūkņa defekts	Skatiet "Trauku mazgājamā mašīnā paliek ūdens" tālāk esošajā tabulā sadaļā "Problēmas". Ja problēma joprojām pastāv, sazinieties ar tuvāko servisa centru.

Lai notīrītu kļūdas ziņojumu, nospiediet jebkuru pogu.



Vispārējs

Problēma	Iespējamie cēloņi	Darbība
Vadības panelis nereaģē uz darbībām.	Esat nospiedis vadības paneli pārāk ātri pēc durvju atvēršanas.	Būdi pagaidiet un mēģiniet vēlreiz.
	Durvis ir aizvērtas.	Atveriet durvis. Vadības panelis reaģē uz darbībām tikai, kad durvis ir atvērtas.
	Netīrumi uz vadības paneļa.	Notīriet tās ar sausu vai viegli samitrinātu drāniņu.

Problēma	Iespējamie cēloņi	Darbība
	Vadības panelis jākalibrē.	Aizgrieziet ūdens krānu. Izņemiet kontaktdakšu no sienas kontaktligzdas un 60 sekundes nogaidiet. Tad atkal iespraudiet ierīces kontaktdakšu sienas kontaktligzdā un atgrieziet ūdens krānu.
Durvis nevar aizvērt.	Grozi ir nepareizi novietoti.	Pārbaudiet, vai grozi ir pareizi horizontāli novietoti. Pārbaudiet, vai grozu ieslīdēšanai to atbilstošajā vietā netraucē trauki.
	Durvju slēdzis nenoklikšķ, nenofiksējas un neaizslēdzas.	Pārbaudiet durvju slēdzi. Ja tas nenoklikšķ, nenofiksējas un neaizslēdzas, atveriet durvis. Nospiediet un turiet nospiešanu TotalDry, līdz displejs sāk atpakaļskaitīšanu. Pagaidiet, līdz atpakaļskaitīšana beidzas (60 sekundes). Aizveriet durvis. Pārbaudiet, vai durvju slēdzis ar klikšķi nofiksējas vietā.
Trauku mazgājamā mašīna nesāk darbu.	▶ ⁰ nav nospiests.	Nospiediet ▶ ⁰ . Displejs sāks atpakaļskaitīšanu.
	Durvis nav kārtīgi aizvērtas.	Pārbaudiet.
	Jūs esat atvēris trauku mazgājamo mašīnu programmas darbības laikā.	Aizveriet durvis un gaidiet. Pēc brīža trauku mazgājamā mašīna turpina programmas darbību.
	Durvju slēdzis nav noklikšķējis, nofiksējis un aizslēdzies.	Pārbaudiet durvju slēdzi. Ja tas nenoklikšķ, nenofiksējas un neaizslēdzas, atveriet durvis. Nospiediet un turiet nospiešanu TotalDry, līdz displejs sāk atpakaļskaitīšanu. Pagaidiet, līdz atpakaļskaitīšana beidzas (60 sekundes). Aizveriet durvis. Pārbaudiet, vai durvju slēdzis ar klikšķi nofiksējas vietā.
	Pārbaudiet, vai opcija Aizkavēts starts ir atlasīta.	Trīs sekundes turiet nospiešanu pogu ▶ ⁰ , ja vēlaties atcelt opciju Aizkavēts starts.
	Kontaktdakša nav iesprausta sienas kontaktligzdā.	Pārbaudiet.
	Ir atvienots drošinātājs/jaudas slēdzis.	Pārbaudiet.

Problēma	Iespējamie cēloņi	Darbība
Trauki nav tīri.	Negriežas smidzinātājspārni.	Pārbaudiet, vai smidzinātājspārnu darbību netraucē trauki.
	Smidzinātājspārnu atveres vai gultņi ir bloķēti.	Notīriet smidzinātājspārnus. Skatiet nodaļu <i>Apkope un tīrīšana</i> .
	Nepiemērota trauku mazgāšanas programma.	Atlasiet programmu ar augstu temperatūru, lai izšķīdinātu taukus uz ļoti netīriem traukiem, piemēram, Intensīvā 70°.
	Nepareiza mazgāšanas līdzekļa deva.	Dozējiet atbilstoši ūdens cietībai. Pārāk daudz vai pārāk maz mazgāšanas līdzekļa rada sliktākus trauku mazgāšanas rezultātus.
	Vecs mazgāšanas līdzeklis. Mazgāšanas līdzeklis ir produkts, kas ātri bojājas.	Izvairieties no liela izmēra iepakojumiem.
	Trauki ir nepareizie ievietoti.	Neapklājiet porcelāna izstrādājumus ar lielām bļodām vai tamlīdzīgiem priekšmetiem. Nelieciet grozu stūros ļoti garas glāzes. Skatiet nodaļu <i>Trauku mazgājamās mašīnas piepildīšana</i> .
	Programmas darbības laikā ir apgāzušās glāzes un krūzes.	Novietojiet traukus stabili.
	Filtri ir bloķēti.	Notīriet raupjo un smalko filtru.
	Filtri nav uzstādīti pareizi.	Pārbaudiet, vai filtri ir pareizi uzstādīti. Skatiet nodaļu <i>Apkope un tīrīšana</i> .
	Drenāžas sūknis neapstājas.	Pārbaudiet, vai dzeltenā drenāžas sūkņa atdure apakšējās drenāžas labajā pusē ir vietā. Skatiet nodaļu <i>Apkope un tīrīšana</i> .
Traipi uz nerūsējoša tērauda vai sudraba izstrādājumiem.	Daži pārtikas produkti, piemēram, sinepes, majonēze, citroni, etiķis, sāls un garnējums, var atstāt traipus uz nerūsējoša tērauda, ja tie tur bijuši pārāk ilgi.	Ja trauku mazgājamo mašīnu negrasāties palaist uzreiz, noskaļojiet šāda veida pārtikas produktus. Apsveriet izmantot 1h 65° ar opciju Ātrā mazgāšana.
	Saskaroties visi nerūsējošā tērauda izstrādājumi var atstāt traipus uz sudraba. Alumīnijs var atstāt traipus uz traukiem.	Lai trauki būtu bez plankumiem un traipiem, sašķirojiet tos atkarībā no materiāla, piemēram, sudraba, nerūsējošā tērauda un alumīnija.

Problēma	Iespējamie cēloņi	Darbība
Traipi vai plēvītes uz traukiem.	Nepareizs skalošanas līdzekļa dozējuma iestatījums.	Skatiet sadaļu <i>Iestatījumi</i> .
	Tiek aktivizēts iestatījums TAB, un tiek izmantots universālais mazgāšanas līdzeklis ar nepietiekamu žāvēšanas efektu.	Izmantojiet citu universālo mazgāšanas līdzekli vai deaktivizējiet iestatījumu TAB, pieberiet sāli un pielejiet atsevišķu skalošanas līdzekli. Skatiet sadaļu Skalošanas līdzeklis nodaļā <i>Iestatījumi</i> .
	Sāls nodalījums ir tukšs.	Papildiniet sāli. Skatiet sadaļu <i>Pirms veikt mazgāšanu pirmo reizi</i> .
	Nepareizs ūdens mikstinātāja iestatījums.	Skatiet sadaļu Ūdens cietība nodaļā <i>Iestatījumi</i> .
	Ūdens mikstinātājam ir sāls noplūde.	Pārbaudiet, vai sāls nodalījuma vāciņš ir pareizi nostiprināts. Pretējā gadījumā sazinieties ar tuvāko servisa centru.
	Pārāk augsta temperatūra un/vai pārāk daudz mazgāšanas līdzekļa var izraisīt kristāla kodināšanas reakciju. Diemžēl to nav iespējams labot, bet var vienīgi novērst.	Mazgājiet kristāla izstrādājumus zemā temperatūrā, piesardzīgi pievienojot mazgāšanas līdzekli. Sazinieties ar mazgāšanas līdzekļa ražotāju.
Traukiem ir lipīga, balta/zila plēvīte.	Skalošanas līdzekļa devas iestatījums ir pārāk augsts.	Samaziniet devu. Skatiet nodaļu <i>Iestatījumi</i> . Ja ūdens ir ļoti mīksts, varat atšķaidīt skalošanas līdzekli ar ūdeni proporcijā 50:50.
Pēc mazgāšanas palikuši traipi.	Lūpu krāsas un tējas/kafijas traipus var būt grūti notīrīt.	Lietojiet mazgāšanas līdzekli ar balinātāju.
Mazgāšanas līdzekļa nodalījumā pēc trauku mazgāšanas ir mazgāšanas līdzekļa atliekas.	Kad pievienojāt mazgāšanas līdzekli, mazgāšanas līdzekļa nodalījums bija mitrs.	Pievienojot mazgāšanas līdzekli, mazgāšanas līdzekļa nodalījumam jābūt sausam.
	Mazgāšanas līdzekļa nodalījums ir bloķēts.	Pārliecinieties, ka trauki netraucē atvērties mazgāšanas līdzekļa nodalījumam.
Graboša skaņa mazgāšanas laikā.	Trauki nav pareizi novietoti vai negriežas smidzinātājspārni.	Pārbaudiet, vai trauki ir droši novietoti. Pagrieziet smidzinātājspārnus, lai pārbaudītu, vai tie var griezties.
Trauku mazgājamā mašīnā paliek ūdens.	Filtri ir bloķēti.	Notīriet raupjo un smalko filtru.
	Filtri nav uzstādīti pareizi.	Pārbaudiet, vai filtri ir pareizi uzstādīti. Skatiet nodaļu <i>Apkope un tīrīšana</i> .
	Drenāžas sūkņi ir grūzi.	Notīriet drenāžas sūkni. Skatiet sadaļu <i>Apkope un tīrīšana</i> .

Problēma	Iespējamie cēloņi	Darbība
	Drenāžas sūknis neapstājas.	Pārbaudiet, vai dzeltenā drenāžas sūkņa atdure apakšējās drenāžas labajā pusē ir vietā. Skatiet nodaļu <i>Apkope un tīrīšana</i> .
	Drenāžas šļūtenes savijums.	Pārbaudiet, vai šļūtene nav savijusies un tajā nav asu izliekumu.
	Drenāžas šļūtene ir bloķēta.	Atvienojiet drenāžas šļūteni vietā, kur tā savienojas ar izlietnes uztvērēju. Pārbaudiet, vai tai nav pielipuši gruži un vai savienojuma iekšējais diametrs ir vismaz 14 mm.
Trauku mazgājamā mašīnā ir nepatīkama smaka.	Ap blīvēm un stūros ir netīrumi.	Notīriet mazgāšanas birstīti ar putas neizraisošu tīrīšanas līdzekli.
	Ir ilgstoši izvēlētas zemas temperatūras programmas.	Vienreiz vai divreiz mēnesī palaidiet programmu augstā temperatūrā. Varat arī palaist pašattīršanās programmu. Skatiet Pašattīršanās nodaļā <i>Trauku mazgājamās mašīnas lietošana</i> .
Tauku nogulsnes trauku mazgājamajā mašīnā.	Ir ilgstoši izvēlētas zemas temperatūras programmas.	Atlasiet programmu ar augstu temperatūru, lai izšķīdinātu taukus uz ļoti netīriem traukiem, piemēram, Intensīvā 70°. Varat arī izmantot pašattīršanās programmu. Skatiet Pašattīršanās nodaļā <i>Trauku mazgājamās mašīnas lietošana</i> .
Trauki nav pietiekami sausi.	Nav aktivizēta opcija  TotalDry.	Aktivizējiet opciju  TotalDry.
	Trauku mazgājamā mašīna nav papildīta.	Pilnībā papildiet trauku mazgājamo mašīnu.
	Jāpapildina skalošanas līdzeklis vai arī ir iestatīta pārāk maza deva.	Papildiniet skalošanas līdzekli vai palieliniet skalošanas līdzekļa dozēšanas iestatījumu.
	Tiek aktivizēts iestatījums TAB, un tiek izmantots universālais mazgāšanas līdzeklis ar nepietiekamu žāvēšanas efektu.	Izmantojiet citu universālo mazgāšanas līdzekli vai deaktivizējiet iestatījumu TAB, pieberiet sāli un pielejiet atsevišķu skalošanas līdzekli. Skatiet sadaļu Skalošanas līdzeklis nodaļā <i>Iestatījumi</i> .

WiFi

Problēma	Iespējamie cēloņi	Darbība
Displejā neparādās trauku mazgājamās mašīnas tīkla simbols  .	Trauku mazgājamā mašīna nav pievienota jūsu bezvadu tīklam.	Pievienojiet trauku mazgājamo mašīnu bezvadu tīklam. Skatiet nodaļu <i>ConnectLife</i> .
	WiFi savienojums ir deaktivizēts.	Aktivizējiet WiFi savienojumu. Skatiet sadaļu <i>Deaktivizēt/aktivizēt WiFi savienojumu</i> nodaļā <i>ConnectLife</i> .
Bezvadu savienojums neizdevās	Trauku mazgājamā mašīna nevar piekļūt jūsu bezvadu tīklam. Vai arī maršrutētājs nav savienots ar internetu.	Pārbaudiet, vai maršrutētājs ir savienots ar internetu.
		Pārliecinieties, vai bezvadu tīkls izmanto 2,4 GHz un ir redzams. Ja signāls ir pārāk vājš, mēģiniet pārvietot maršrutētāju tuvāk trauku mazgāmajai mašīnai.
		Skatiet arī problēmu novēršanas sadaļu www.connectlife.io . Ja problēma joprojām pastāv, sazinieties ar tuvāko servisa centru.
Savienošana pāri neizdevās	Jūsu viedtālrunis/plaņšetdators nav savienots ar bezvadu tīklu. Vai arī maršrutētājs nav savienots ar internetu.	Pārbaudiet, vai maršrutētājs ir savienots ar internetu.
		Pārbaudiet, vai viedtālrunis/plaņšetdators ir savienots ar bezvadu tīklu.
		Skatiet arī problēmu novēršanas sadaļu www.connectlife.io . Ja problēma joprojām pastāv, sazinieties ar tuvāko servisa centru.
Lietojumprogrammā <i>ConnectLife</i> trauku mazgājamā mašīna uzrādās kā atvienota.	WiFi savienojums ir deaktivizēts	Aktivizējiet WiFi savienojumu. Skatiet sadaļu <i>Deaktivizēt/aktivizēt WiFi savienojumu</i> nodaļā <i>ConnectLife</i> .
		Skatiet arī problēmu novēršanas sadaļu www.connectlife.io . Ja problēma joprojām pastāv, sazinieties ar tuvāko servisa centru.
Programmatūras atjaunināšana neizdevās.	Tīkla savienojums tika pārtraukts vai trauku mazgājamā mašīna pazuda strāvas padeves pārtraukuma dēļ.	Pirms mēģināt vēlreiz, pārliecinieties, vai strāvas padeve nav pārtraukta un tīkla savienojums ir stabils. Ja problēma joprojām pastāv, sazinieties ar tuvāko servisa centru.

Uzstādīšana

Ir svarīgi, lai jūs pilnībā izlasītu un ievērotu tālāk izklāstītās instrukcijas un norādes. Veiciet uzstādīšanu un pieslēgumu saskaņā ar atsevišķu uzstādīšanas instrukciju.

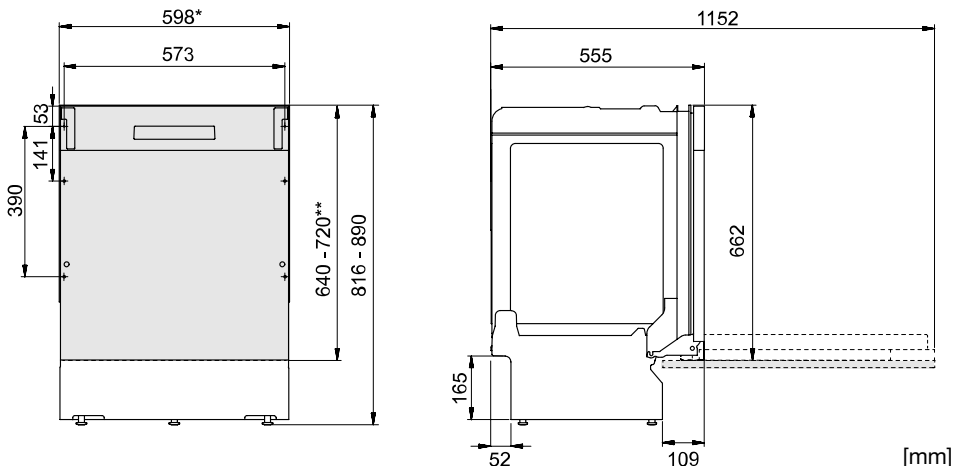

*Noņemiet plastmasas sloksnes, ja padziļinājuma izmērs ir 596–598 mm.
Esiet piesardzīgi! Malas var būt asas. Valkājiet aizsargcimdus!

**Ardares durvju garums.

Nominālie izmēri. Faktiskie mērījumi var atšķirties.

Drošības instrukcijas

- Elektrības, ūdens un drenāžas savienojumi jāierīko kvalificētam profesionālim.
- Vienmēr ievērojiet atbilstošos ūdens, drenāžas un elektrības lietošanas noteikumus.
- Veiciet uzstādīšanu uzmanīgi! Valkājiet aizsargcimdus! Darbā vienmēr jāpiedalās diviem cilvēkiem!
- Lai novērstu jebkādu ūdens noplūžu radītus bojājumus, uz grīdas zem trauku mazgājamās mašīnas novietojiet notekpaplāti.
- Pirms trauku mazgājamās mašīnas pieskrūvēšanas vietā, veiciet pārbaudi, palaizot 1h 65° programmu ar Ātrā mazgāšana opciju. Pārļiecinieties, vai trauku mazgājamā mašīna piepildās ar ūdeni un to izvada. Turklāt pārbaudiet, vai nevienam savienojumam nav noplūdes.



BRĪDINĀJUMS!

Trauku mazgājamās mašīnas uzstādīšanas laikā atslēdziet ūdens padevi.

Darba izpildes laikā kontaktdakšai jābūt atvienotai no kontaktlīdzes!

Iestatījumi

- Padziļinājuma un savienojumu izmēri ir iekļauti atsevišķā uzstādīšanas instrukcijā. Pirms sākt uzstādīšanu, pārļiecinieties, vai visi izmēri ir pareizi. Ņemiet vērā, ka pārsega durvju augstumu var regulēt atbilstoši citām montāžas vietām.
- Pārļiecinieties, vai trauku mazgājamās mašīnas uzstādīšanas vieta ir stabila. Noregulējiet trauku mazgājamās mašīnas kājiņas tā, lai mašīna atrastos taisni.

- Ja trauku mazgājamā mašīna ir iebūvēta, apkārt esošajām mēbelēm jābūt izturīgām pret trauku mazgājamās mašīnas kondensāta iedarbību.
- Uzstādiet aizsargplēvi zem darba virsmas un ap malu augšpusē. Aizsargplēves mērķis ir aizsargāt darba virsmu no mitruma. (Aizsargplēve atrodas komplektācijā esošajā plastmasas maisiņā.)
- Pārbaudiet, vai iekārta ir uzstādīta tā, ka durvis brīvi atveras, pretējā gadījumā durvju atslēgas funkcionalitāte var tikt traucēta.
- Ņemiet vērā, ka pēc apdares durvju uzstādīšanas, iespējams, jānoregulē durvju atsperes. Vienādi noregulējiet kreisās un labās durvju atsperes, līdz durvis ir vienmērīgi līdzsvarotas.

Drenāžas savienojums

Šī trauku mazgājamā mašīna ir piemērota uzstādīšanai paaugstinātā nišā (lai sasniegtu ergonomisku darba augstumu). Tas nozīmē, ka trauku mazgājamo mašīnu var novietot tā, lai izplūdes šļūtene atrastos zemāk par trauku mazgājamās mašīnas apakšdaļu, piemēram, novadot to tieši uz grīdas noteku.

Drenāžas šļūteni var arī pievienot izlietnes ūdens uztvērēja savienotājnipelīm. Savienotājnipelja iekšējam diametram jābūt vismaz 14 mm.

Drenāžas šļūteni var maksimāli pagarināt līdz 3 m (drenāžas šļūtenes kopējais garums nedrīkst pārsniegt 4,5 m). Jebkādu papildu savienojumu un savienojošo cauruļu iekšējam diametram jābūt vismaz 14 mm.

Nevienas drenāžas šļūtenes daļas garums nedrīkst būt augstāk kā 950 mm virs trauku mazgājamās mašīnas apakšējās daļas.

Pievienojiet ūdens novadīšanas šļūteni, izmantojot šļūtenes skavu. Pārļiecinieties, vai ūdens novadīšanas šļūtene nav samezģojusies.

Ūdensapgādes pievienošana

Izmantojiet tikai trauku mazgājamās mašīnas komplektācijā esošo ieplūdes šļūteni. Neizmantojiet atkārtoti vecas vai citas rezerves šļūtenes.

Padeves caurule jāuzstāda ar ūdens krānu (noslēdzamo krānu). Ūdens krānam jābūt viegli pieejamam, lai nodrošinātu ūdens atslēgšanas iespēju trauku mazgājamās mašīnas pārvietošanas gadījumā.

Kad uzstādīšana ir pabeigta, atgrieziet ūdens krānu un ļaujiet spiedienam izlīdzināties. Pārļiecinieties, vai visi savienojumi ir cieši pievilkti un ūdensdroši.

Pievienošana aukstā ūdens padevei

Pievienojiet trauku mazgājamo mašīnu aukstā ūdens padevei, ja ēka tiek apsildīta, izmantojot eļļu, elektrību vai gāzi.

Pievienošana karstā ūdens padevei

Pievienojiet trauku mazgājamo mašīnu karstā ūdens padevei (maks. 70 °C), ja ēka tiek apsildīta, izmantojot energoefektīvus risinājumus, piemēram, centralizēto apkuri, saules enerģiju vai ģeotermālo enerģiju. Karstā ūdens pieslēgšana samazina trauku mazgājamās mašīnas enerģijas patēriņu.

PIEZĪME!

Nepārsniedziet atļauto ūdens padeves ūdens temperatūru. Atsevišķos ēdienu gatavošanas traukos izmantotie izejmateriāli neiztur lielu karstumu. Skatiet sadaļu *Vieģli plīstoši trauki* nodaļā *Trauku mazgājamās mašīnas piepildīšana*.

Elektrības savienojums

Informācija par elektrības savienojumu ir atrodama uz sērijas numura plāksnītes. Elektrības padevei ir jāatbilst norādītajai specifikācijai.

Trauku mazgājamā mašīna ir jāpievieno iezemētai kontaktligzdai.

Elektrības kontaktligzda sienā jānovieto ārpus uzstādīšanas vietas, lai nodrošinātu tai vieglu piekļuvi pēc trauku mazgājamās mašīnas uzstādīšanas. Nelietojiet pagarinātāju!

Apkope

Pirms sazināšanās ar servisa centru izlasiet nodaļu *Traucējumu novēršana*. Ja radusies problēma, ko nevarat novērst, lūdzu, sazinieties ar tuvāko servisa centru, lai saņemtu profesionālu palīdzību; skatiet šeit: www.gorenje.com. Mūsu tīmekļa vietnē ir arī informācija par rezerves daļu pieejamību un remontiem, kurus varat veikt pats.

Sazinoties, sniedziet informāciju, kas redzama uz sērijas numura plāksnītes. Nosauciet artikula numuru (1) un sērijas numuru (2).

Lūdzu, ņemiet vērā, ka neprofesionāls remonts var apdraudēt lietotāja drošību un ietekmēt garantiju.

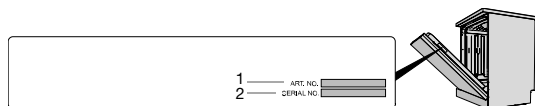

Programmu ciklu skaits

Nospiediet un turiet nospiektu  un  3 sekundes, lai displejā parādītu Programmu ciklu skaits.

(Ja trauku mazgājamā mašīna ir pabeigusi vairāk nekā 999 ciklus, tiek parādīts tūkstošu skaits, kam seko ciklu skaits līdz 999. Piemēram: 1234 cikli tiek parādīti kā 001, kam seko 234.)

Tehniskie dati un enerģijas marķējums

Tehniskie dati

Augstums:	816-890 mm
Platums:	598 mm
Dziļums:	555 mm
Svars:	30 kg ¹⁾
Standarta vietu iestatījumu skaits:	16 ²⁾
Ūdens spiediens:	0,03-1,0 MPa
Elektrības savienojums:	Skatīt plāksnīti ar sērijas numuru
Aprēķinātā jauda:	Skatīt plāksnīti ar sērijas numuru

1) *svars var atšķirties dažādu specifikācijas parametru dēļ.*

2) *Saskaņā ar EN 60436 standartu.*

Informācija patērētājiem

Informāciju par savu ierīci varat atrast www.gorenje.com. Informāciju varat atrast arī ES Produktu reģistrācijas datubāzē saistībā ar enerģijas marķējumu, EPREL. Skenējiet QR kodu uz enerģijas marķējuma, ko piegādā kopā ar trauku mazgājamo mašīnu (vai dodieties uz <https://eprel.ec.europa.eu> un meklējiet modeļa nosaukumu).

Informācija pārbaudes institūtam

Informācija par šo produktu ir pieejama Eiropas Energomarķējuma produktu datu bāzē EPREL, un to var pasūtīt arī pa e-pastu dishwashers@appliance-development.com.

Pieprasījumā ir jāiekļauj sīka informācija no sērijas numura plāksnītes. Iekļaujiet artikula numuru (1), sērijas numuru (2) un modeļa numuru (3).

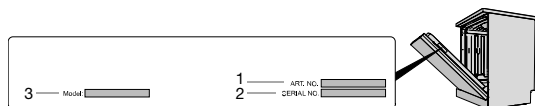

Atbilstības deklarācija

Ar šo mēs apliecinām, ka šī ierīce atbilst attiecīgajām Eiropas direktīvām un attiecīgo standartu prasībām.

gorenje

www.gorenje.com



868307-a9

Mēs saglabājam tiesības veikt izmaiņas.