

Hisense

life reimagined

MANUEL DE FONCTIONNEMENT DE L'UTILISATEUR

Avant de faire fonctionner cette unité, veuillez lire ce manuel entièrement, et conservez-le pour vos références ultérieures.

Français

Les pictogrammes figurant dans cette notice ont les significations suivantes :



Informations, conseils, astuces, ou recommandations



Attention – danger



Attention – risque de choc électrique



Attention – risque de brûlure



Attention – risque d'incendie



Nous vous recommandons vivement de lire attentivement cette notice.

CONSIGNES DE SECURITE



Veillez lire cette notice avant d'utiliser le lave-linge.

N'utilisez pas le lave-linge tant que vous n'avez pas lu et compris ces instructions.

La notice d'utilisation de ce lave-linge a été rédigée pour différents modèles et il est donc possible qu'elle décrive des réglages ou des équipements qui ne sont pas disponibles sur votre appareil.

L'inobservation des instructions ou l'utilisation incorrecte de l'appareil peut endommager le linge ou le lave-linge, ou encore occasionner des blessures à l'utilisateur. Conservez cette notice à portée de main, près de la machine.

La notice d'utilisation est disponible auprès du Service Clients Hisense.

Cet appareil est destiné exclusivement à un usage domestique. S'il est utilisé à des fins professionnelles ou commerciales, ou en dehors d'un cadre domestique habituel, ou encore si l'appareil est utilisé par une personne qui n'est pas un consommateur – tel que le terme est défini par la loi – la durée de la garantie sera la plus courte possible prévue par la législation en vigueur.

Suivez les instructions pour raccorder correctement le lave-linge Hisense à l'arrivée d'eau et à l'électricité (voir le chapitre «INSTALLATION ET RACCORDEMENTS»).

Le raccordement à l'arrivée d'eau et au réseau électrique doit être réalisé par un professionnel ou un technicien expérimenté.

Confiez à un professionnel qualifié toutes les réparations et interventions affectant la sécurité ou les performances de l'appareil.

Si le câble **secteur est endommagé**, faites-le remplacer par le fabricant, le service après-vente agréé, ou un technicien de qualification équivalente afin d'éviter tout danger.

Avant de raccorder le lave-linge au réseau électrique, laissez-le en place pendant deux heures au moins pour qu'il atteigne la température ambiante.

En cas de réparation, utilisez exclusivement des pièces détachées agréées par le fabricant.

En cas de raccordement, d'utilisation ou de maintenance non conformes du lave-linge, les réparations ne sont pas couvertes par la garantie et seront à la charge de l'utilisateur.

Ne raccordez pas le lave-linge au réseau électrique par un câble prolongateur.

L'appareil ne doit pas être commandé par un interrupteur externe tel qu'un minuteur, ou raccordé à un réseau électrique soumis à de fréquents délestages.

Ne branchez pas le lave-linge à une prise de courant prévue pour un rasoir ou un sèche-cheveux.

N'installez pas le lave-linge dans un local où la température risque de descendre au-dessous de 5°C, car certaines pièces de la machine peuvent se détériorer si l'eau gèle à l'intérieur.

Placez le lave-linge parfaitement à l'horizontale sur un sol plan et dur (béton).

Si le lave-linge est placé sur un socle surélevé, il faudra en outre le protéger contre le basculement.

Avant d'utiliser l'appareil pour la première fois, retirez les protections de transport. Le démarrage de l'appareil bloqué par les barres protectrices peut provoquer de sérieux dégâts qui ne sont pas couverts par la garantie (voir le chapitre «INSTALLATION ET RACCORDEMENTS / Démontage des protections de transport»).

Lors du branchement du lave-linge à l'arrivée d'eau, utilisez obligatoirement le flexible d'alimentation et les joints fournis. La pression de l'eau doit être entre 0,05 et 0,8 MPa (0,5 – 8 bar).

Pour raccorder l'appareil à l'arrivée d'eau, utilisez toujours un flexible d'alimentation neuf ; ne réutilisez pas un ancien tuyau.

L'embouchure du flexible de vidange doit atteindre une conduite d'évacuation des eaux usées.

Avant de lancer le programme, appuyez sur le hublot à l'endroit indiqué pour le verrouiller. Il ne peut pas s'ouvrir durant le lavage.

Avant d'effectuer votre premier lavage, nous vous recommandons d'éliminer toutes les impuretés du tambour avec le programme Coton 90°C (voir le TABLEAU DES PROGRAMMES).

Lorsque le lavage est terminé, fermez le robinet d'arrivée d'eau et débranchez la fiche de la prise secteur.

Nettoyez le filtre de la pompe chaque fois que l'icône  s'affiche à l'écran.

Utilisez le lave-linge exclusivement pour laver du linge tel que décrit dans la présente notice. La machine n'est pas prévue pour le nettoyage à sec.

Employez exclusivement des produits lessiviels destinés au lavage en machine. Le constructeur décline toute responsabilité pour les dommages et décolorations éventuelles causés aux joints d'étanchéité et pièces en plastique par l'utilisation incorrecte de produits de blanchiment et / ou teintures.

Pour détartrer la machine, utilisez uniquement des produits contenant des agents anticorrosion (utilisez uniquement des détartrants non corrosifs). Suivez les indications du fabricant et terminez le détartrage par plusieurs rinçages ou lancez le Cuve stérile (Programme d'autonettoyage) afin d'éliminer tous les résidus acides (vinaigre par exemple).

 N'utilisez en aucun cas dans votre machine des nettoyants chimiques contenant des solvants, car ils peuvent dégager des gaz toxiques, endommager l'appareil, et présenter des risques d'incendie et d'explosion.

Cet appareil ne libère pas d'ions d'argent pendant le lavage.

Cet appareil n'est pas prévu pour les personnes (y compris les enfants) à capacités physiques ou mentales réduites, ou manquant d'expérience et de connaissances. Elles ne pourront l'utiliser que sous la surveillance d'un adulte responsable de leur sécurité et après avoir été mises au courant de son fonctionnement.

La garantie ne s'applique pas aux consommables, aux décolorations ou modifications mineures de la couleur, à l'augmentation du bruit qui résulte de l'âge de l'appareil et n'a pas de conséquence sur son fonctionnement, ainsi qu'aux défauts esthétiques qui n'affectent pas les fonctionnalités ou la sûreté de l'appareil.

PROTECTION DES ENFANTS

Avant de fermer le hublot et de lancer un programme, assurez-vous qu'il n'y a rien d'autre que du linge dans le tambour (par exemple, qu'un enfant n'a pas grimpé dans le lave-linge et a refermé le hublot depuis l'intérieur).

Rangez les détergents et assouplissants hors de la portée des enfants.

Activez la Sécurité enfants. Voir le chapitre «CHOIX DES RÉGLAGES / Sécurité enfants».

Maintenez les enfants de moins de 3 ans à l'écart de l'appareil à moins de les surveiller en permanence.

Ce lave-linge a été fabriqué en conformité avec toutes les normes de sécurité en vigueur.

Les enfants à partir de 8 ans et les personnes disposant de capacités physiques, sensorielles ou mentales réduites – ou manquant d'expérience et de connaissances – peuvent utiliser ce lave-linge sous surveillance, à condition d'avoir reçu des instructions sur la manière de s'en servir en toute sécurité et d'avoir bien compris les risques auxquels ils pourraient s'exposer. Les enfants ne doivent pas jouer avec l'appareil ; ils ne doivent pas non plus effectuer sans surveillance des tâches de nettoyage et d'entretien.

RISQUE DE BRÛLURE

Lors du lavage à haute température, le hublot en verre chauffe. Faites attention à ne pas vous brûler et veillez à ce que les enfants ne jouent pas à côté du hublot.

PROTECTION CONTRE LES DEBORDEMENTS (AVEC LAVE-LINGE SUR MARCHÉ)

Si le niveau d'eau dans la machine dépasse la normale, la sécurité antidébordement s'active. Elle coupe l'alimentation en eau et la pompe se met en marche. Le programme s'interrompt et une erreur est indiquée (voir le chapitre «GUIDE DE DÉPANNAGE»).

TRANSPORT / TRANSPORT APRÈS INSTALLATION

Si vous avez l'intention de transporter le lave-linge après son installation, bloquez le tambour en remettant en place au moins une barre protectrice (voir le chapitre «INSTALLATION ET RACCORDEMENTS»). Veillez auparavant à déconnecter l'appareil du réseau électrique.

DESCRIPTION DU LAVE-LINGE

FACE AVANT

1. Bandeau de commandes
2. Touche Départ / Pause
3. Sélecteur de programme
4. Touche Marche / Arrêt / Réinitialisation
5. Tiror à produits lessiviels
6. Hublot
7. Plaque signalétique
8. Filtre de la pompe

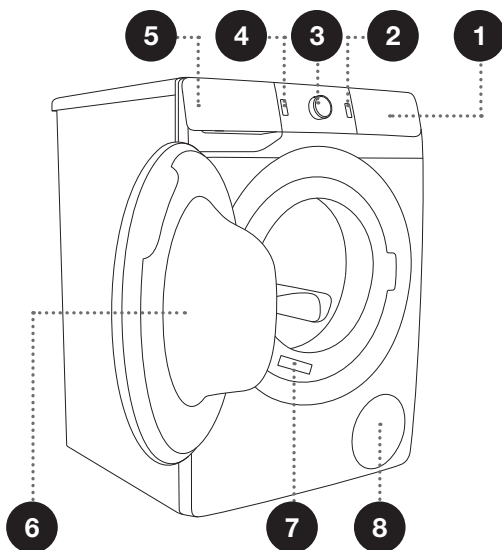

FACE ARRIÈRE

1. Flexible d'alimentation en eau
2. Cordon secteur
3. Flexible de vidange
4. Pieds réglables

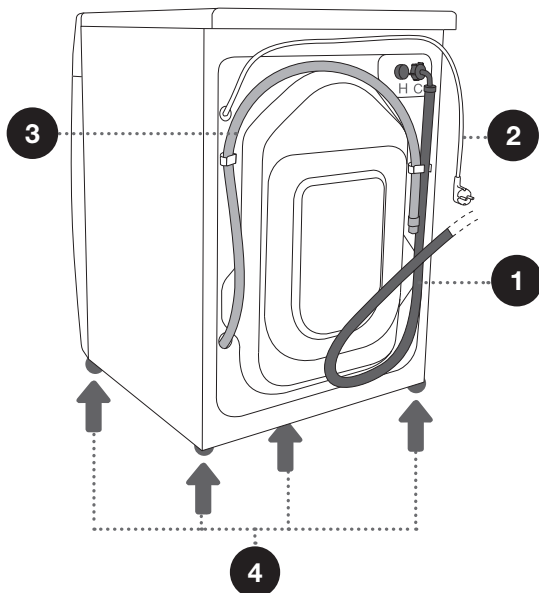

CARACTÉRISTIQUES TECHNIQUES

(SELON LE MODÈLE)

La plaque signalétique indiquant les caractéristiques principales du lave-linge est apposée sur la face interne de l'encadrement du hublot, à l'avant (voir le chapitre «DESCRIPTION DU LAVE-LINGE»).

Charge maximale	Voir plaque signalétique			
Largeur	600 mm	600 mm	600 mm	600 mm
Hauteur	850 mm	850 mm	850 mm	850 mm
Profondeur du lave-linge (a)	430 mm	465 mm	545 mm	610 mm
Profondeur avec hublot fermé	462 mm	495 mm	577 mm	640 mm
Profondeur avec hublot ouvert (b)	947 mm	980 mm	1062 mm	1125 mm
Poids du lave-linge	X kg (selon le modèle)			
Tension nominale	Voir plaque signalétique			
Puissance nominale	Voir plaque signalétique			
Raccordement	Voir plaque signalétique			
Pression de l'eau	Voir plaque signalétique			
Courant	Voir plaque signalétique			
Fréquence	Voir plaque signalétique			

Plaque signalétique

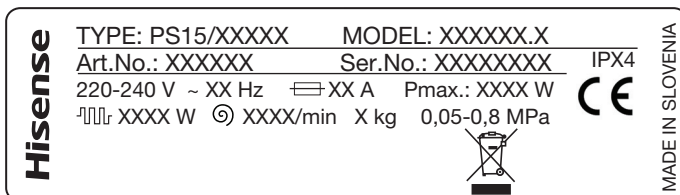

BANDEAU DE COMMANDES

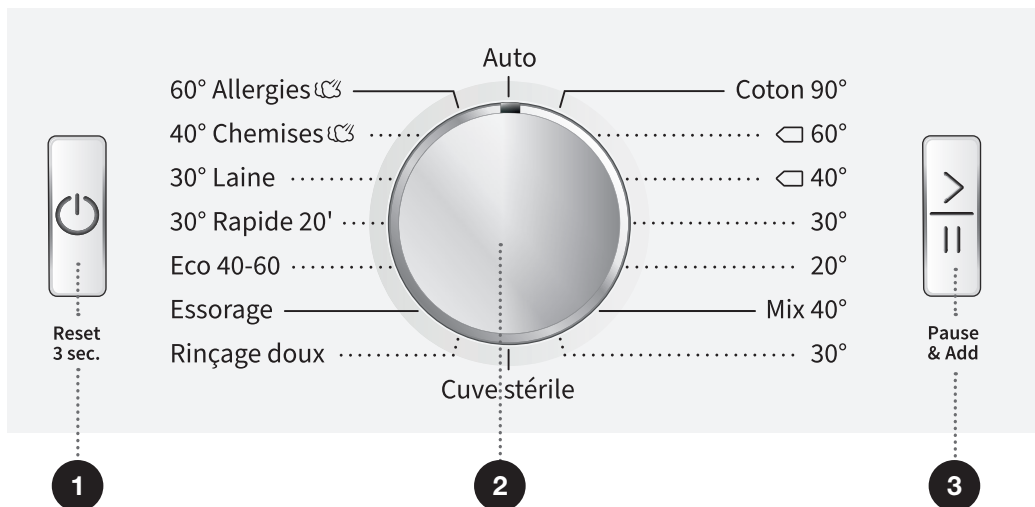

1 TOUCHE MARCHÉ / ARRÊT / RÉINITIALISATION

Appuyez sur cette touche pour mettre le lave-linge en marche ou à l'arrêt et réinitialiser le programme de lavage.

2 SÉLECTEUR DE PROGRAMME

3 TOUCHE DÉPART / PAUSE

Appuyez sur cette touche pour lancer le programme ou le mettre en pause.

Lors de la mise en marche de la machine ou quand elle est en pause, le rétroéclairage de la touche clignote ; lorsque le programme a démarré et qu'il est en cours, le rétroéclairage reste allumé en permanence.

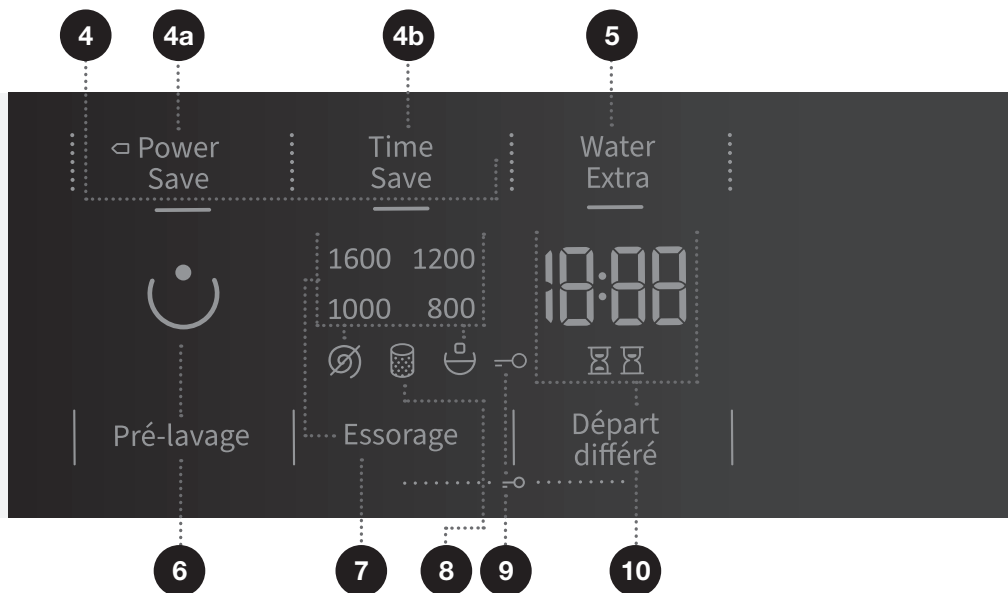

4 MODE DE LAVAGE

4a POWER SAVE
4b TIME SAVE

7 **ESSORAGE** (VITESSE D'ESSORAGE 1600 / VIDANGE / ARRÊT CUVE PLEINE)
Options pour régler la vitesse d'essorage

10 **DÉPART DIFFÉRÉ**
Option pour régler le départ différé

5 **WATER EXTRA** (HAUT NIVEAU D'EAU)

8 Icône allumée
NETTOYER LE FILTRE DE LA POMPE

6 **PRÉ-LAVAGE**

9 Icône allumée
SÉCURITÉ ENFANTS
Appuyez sur les positions 7+10 pendant 3 secondes.

INSTALLATION ET RACCORDEMENTS

☀ Retirez tous les emballages. Lorsque vous déballez l'appareil, faites attention à ne pas l'abîmer avec un objet pointu.

DÉPOSE DES PROTECTIONS DE TRANSPORT

⚠ Il faut enlever les protections de transport avant d'utiliser l'appareil pour la première fois. La machine subira des dommages importants si vous la mettez en marche sans avoir retiré les barres qui bloquent le tambour. La garantie ne s'applique pas aux dégâts de ce type.

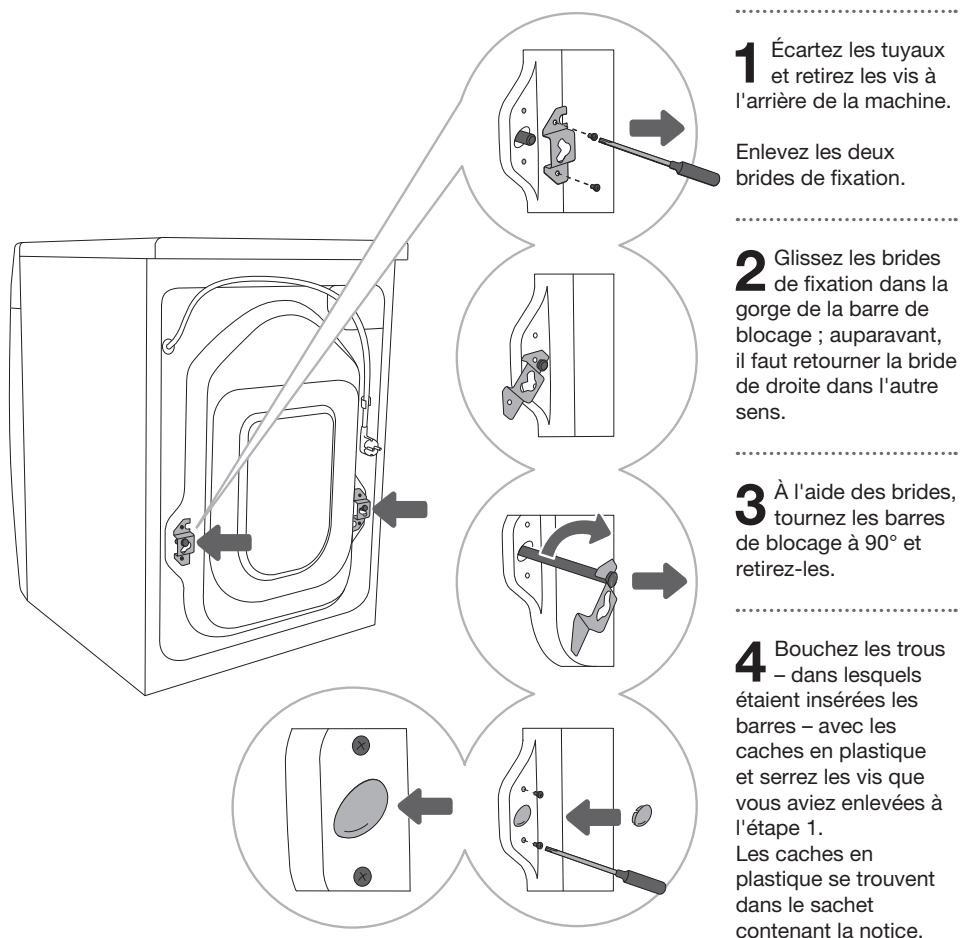

DÉPLACEMENT ET TRANSPORT APRÈS INSTALLATION

⚠ Si vous voulez déplacer le lave-linge après son installation, vous devez remettre en place les brides de fixation et au moins une barre protectrice ; cela lui évitera d'être endommagé par les vibrations pendant le trajet (voir le chapitre «INSTALLATION ET RACCORDEMENTS / Dépose des protections de transport»). Si vous avez perdu les brides de fixation et les barres, vous pouvez en commander des nouvelles auprès du constructeur.

⚠ Après avoir transporté le lave-linge, attendez au moins deux heures avant de le brancher au réseau électrique pour qu'il soit à la température de la pièce. Il est conseillé de confier l'installation et le raccordement de l'appareil à un technicien expérimenté.

⚠ Lisez attentivement la notice d'utilisation avant de raccorder le lave-linge. Les réparations ou réclamations résultant d'un raccordement ou d'une utilisation non conforme ne sont pas couvertes par la garantie.

CHOIX DU LOCAL

☼ L'appareil doit être placé sur un sol ayant une base en béton dont la surface doit être sèche et propre afin d'éviter que l'appareil ne glisse. Les pieds réglables devront être nettoyés avant l'installation.

☼ Le lave-linge doit être stable et placé à l'horizontale sur un sol résistant.

RÉGLAGE DES PIEDS AJUSTABLES

Outils nécessaires : niveau à bulle, clés n° 32 (pour les pieds) et n° 17 (pour les écrous).

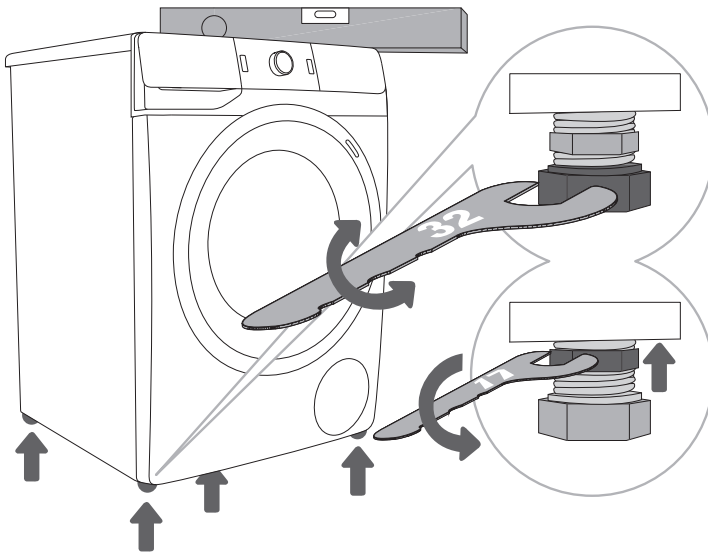

1 Mettez l'appareil à niveau dans le sens longitudinal et le sens transversal en tournant les pieds réglables.

2 Après avoir ajusté la hauteur des pieds, serrez fermement les contre-écrous avec une clé n° 17 jusqu'à ce qu'ils touchent le fond de l'appareil ↑ (voir la figure).

☼ Les vibrations, le déplacement sur le sol et le fonctionnement bruyant de l'appareil ne sont pas couverts par la garantie si ces inconvénients sont dus au réglage incorrect des pieds ajustables.

☼ Quelquefois, des bruits inhabituels ou assez forts peuvent se faire entendre durant le fonctionnement de l'appareil ; ils sont dus la plupart du temps à une installation incorrecte.

EMPLACEMENT DU LAVE-LINGE

Si vous disposez d'un sèche-linge Hisense de dimensions identiques, vous pouvez le placer au-dessus du lave-linge (il faudra utiliser les pieds à ventouse) ; vous pouvez aussi installer les deux appareils côte à côte (figures 1 et 3).

Si votre lave-linge Hisense est plus petit (profondeur minimale de 545 mm) que votre sèche-linge, vous devrez acquérir un support de sèche-linge (figure 2). Dans ce cas, il est indispensable de monter les pieds à ventouse ! Vous pouvez vous procurer les accessoires complémentaires (support de sèche-linge (a) et pieds à ventouse (b)) auprès du service Clients.

La surface sur laquelle vous placez l'appareil doit être propre et bien à l'horizontale.

Le lave-linge Hisense doit être capable de supporter le poids du sèche-linge Hisense que vous avez l'intention d'installer dessus (voir le chapitre «DESCRIPTION DU LAVE-LINGE / Caractéristiques techniques»).

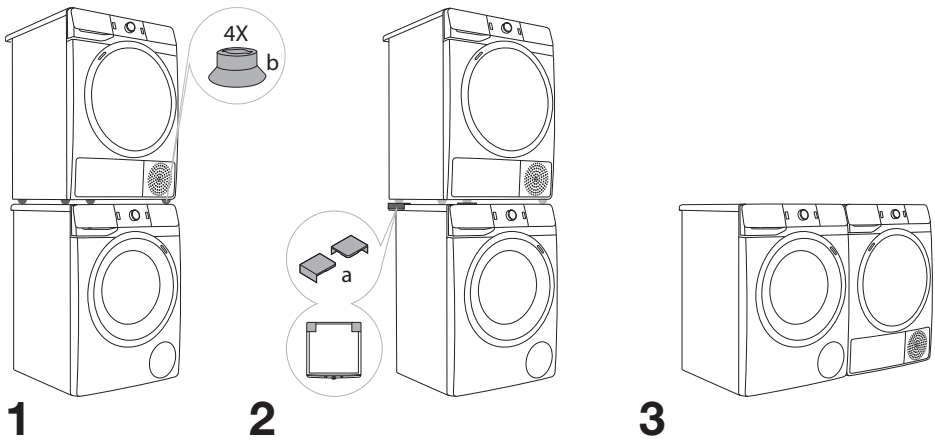

Distances à respecter lors de l'installation du lave-linge

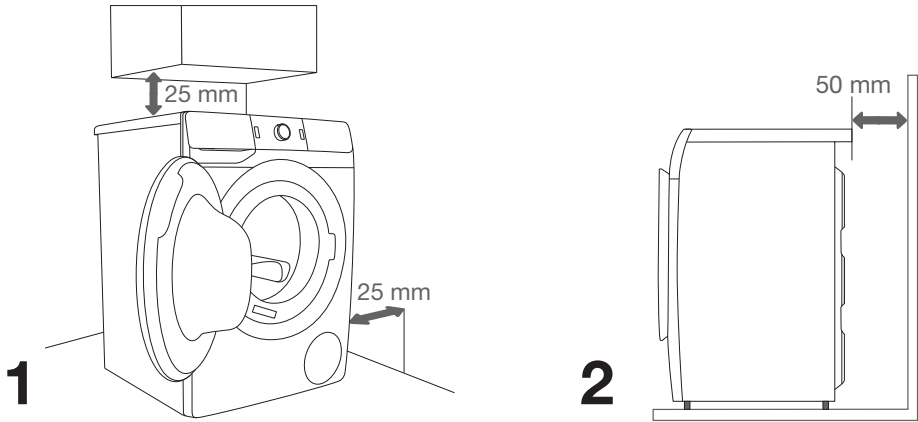

⚠ Le lave-linge ne doit pas toucher le mur ni les meubles adjacents. Pour un fonctionnement optimal, nous vous recommandons de respecter les distances entre les murs et la machine, telles qu'elles sont indiquées sur la figure.

En cas de non observation des distances minimales requises, le fonctionnement correct et sûr du lave-linge n'est pas garanti. De plus, l'appareil pourrait surchauffer (figures 1 et 2).

⚠ Il n'est pas recommandé d'installer le lave-linge sous un plan de travail.

Ouverture du hublot du lave-linge (vue de dessus)

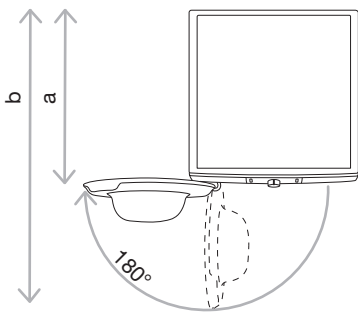

Voir le chapitre «DESCRIPTION DU LAVE-LINGE / Caractéristiques techniques».

a = Profondeur du lave-linge

b = Profondeur avec hublot ouvert

⚠ Avant de raccorder le lave-linge au réseau électrique, laissez-le en place pendant deux heures au moins pour qu'il atteigne la température ambiante.

RACCORDEMENT À L'ARRIVÉE D'EAU

Vissez l'écrou du tuyau au robinet pourvu d'un filetage.

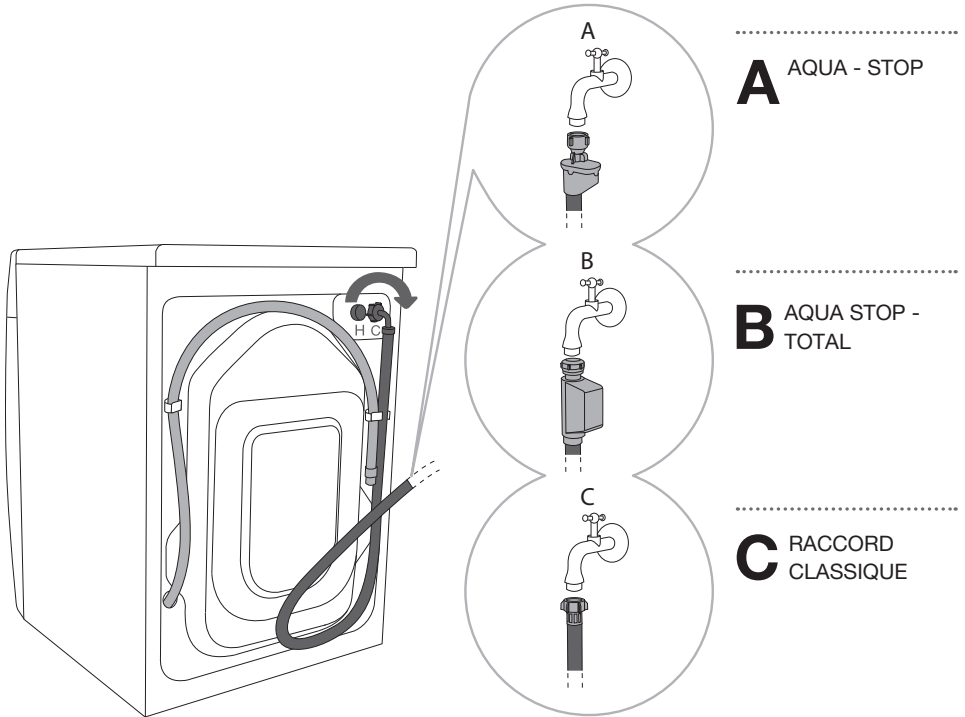

☞ Afin d'assurer le bon fonctionnement de la machine, la pression de l'eau d'arrivée doit être comprise entre 0,05 et 0,8 MPa (0,5 - 8 bar). Vous pouvez vérifier la pression minimale en mesurant l'écoulement de l'eau du robinet. La pression est satisfaisante si 3 litres d'eau s'écoulent en 15 secondes du robinet ouvert à fond.

☞ Si votre modèle comporte un raccordement pour l'eau chaude et l'eau froide, branchez un tuyau au robinet d'eau froide (écrou à ailettes bleu ou repère bleu sur le tuyau) et l'autre au robinet d'eau chaude (écrou à ailettes rouge ou repère rouge sur le tuyau), comme indiqué au dos de l'appareil par les lettres C et H (C = Cold = froid et H = Hot = chaud).

La machine ajoute de l'eau tiède (mélange d'eau chaude et d'eau froide) uniquement pour les programmes à 40°C ou plus chauds.

☞ L'écrou du tuyau d'alimentation doit être serré à la main, assez fermement pour assurer une bonne étanchéité (max. 2 Nm). Après avoir vissé l'écrou, vérifiez que l'eau ne fuit pas. N'utilisez pas de pinces, clé, ou autres outils similaires pour visser le tuyau, car vous pourriez abîmer le filetage de l'écrou.

☞ Utilisez exclusivement le flexible d'alimentation livré avec l'appareil. N'en réutilisez pas un ancien et n'en employez pas d'autre.

AQUA - STOP (UNIQUEMENT SUR CERTAINS MODÈLES)

Si le tube intérieur est endommagé, la vanne de sécurité coupe automatiquement l'arrivée d'eau dans la machine. Dans ce cas, le voyant (a) s'allume en rouge et il faudra remplacer le flexible d'alimentation en eau.

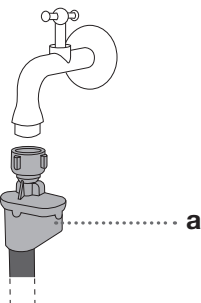

AQUA - STOP TOTAL (UNIQUEMENT SUR CERTAINS MODÈLES)

Si le tube intérieur est endommagé et si de l'eau est présente dans le fond du lave-linge, la vanne de sécurité coupe automatiquement l'arrivée d'eau dans la machine. Dans ce cas, le lavage est interrompu, l'arrivée d'eau est coupée, la pompe se met en marche et la machine signale le défaut.

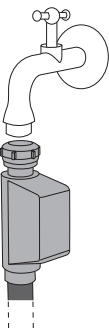

⚠ N'immergez jamais dans l'eau le flexible d'alimentation équipé d'un Aquastop car il comporte une électrovanne.

⚠ Lorsque vous raccordez le flexible d'alimentation en eau, veillez à ce que tuyau soit positionné de manière à permettre l'écoulement correct de l'eau dans la machine.

INSTALLATION SÉCURISÉE DU FLEXIBLE DE VIDANGE

Vous pouvez évacuer l'eau de vidange dans un évier, un lavabo, ou directement dans la tuyauterie des eaux usées (diamètre minimal 4 cm). L'embouchure du flexible de vidange doit se trouver au moins à 60 cm et au plus à 100 cm du sol. Vous pouvez fixer le tuyau de trois façons différentes (A, B, C).

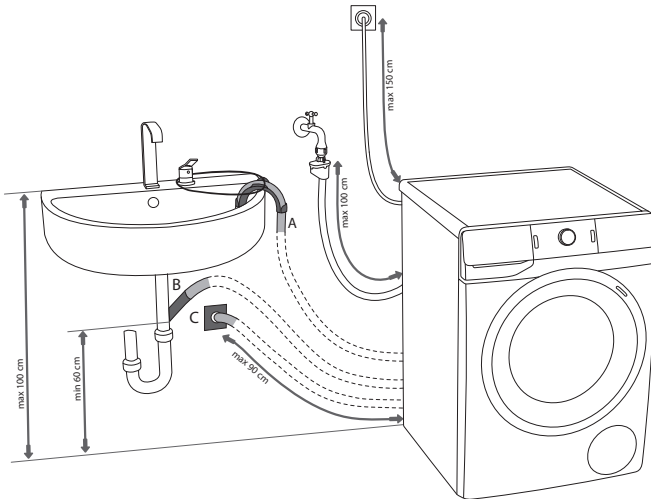

A Vous pouvez placer l'extrémité du flexible de vidange sur le rebord d'un évier ou d'un lavabo. Fixez le tuyau à l'aide d'une ficelle que vous passerez dans l'œillet du coude pour éviter qu'il tombe par terre.

B Vous pouvez aussi fixer le flexible de vidange au tuyau d'évacuation de l'évier.

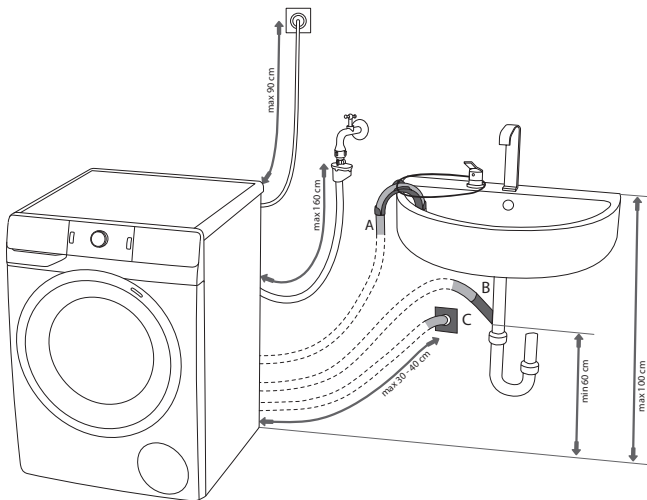

C Le flexible de vidange peut aussi être raccordé à un siphon mural pourvu d'une trappe d'accès ; celle-ci devra être installée correctement pour pouvoir être nettoyée sans difficulté.

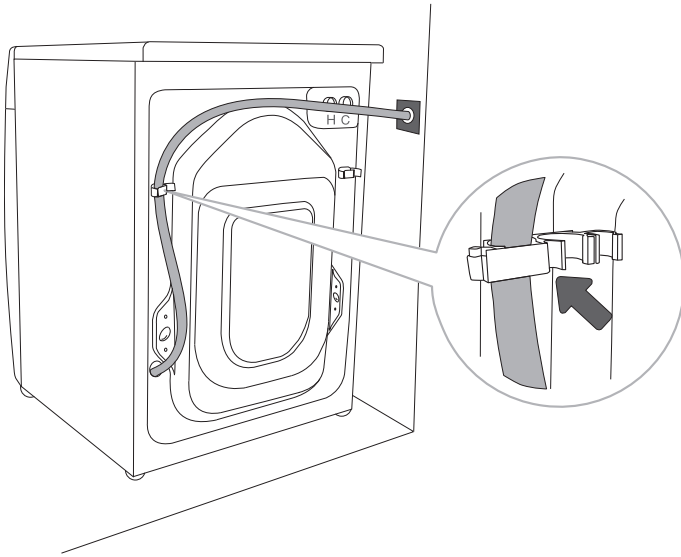

.....

D Fixez le flexible de vidange à l'embout situé à l'arrière du lave-linge, comme indiqué sur la figure.

⚠ Si le flexible de vidange n'est pas fixé convenablement, le fonctionnement correct et sûr du lave-linge n'est pas garanti.

RACCORDEMENT DE L'APPAREIL AU RÉSEAU ÉLECTRIQUE

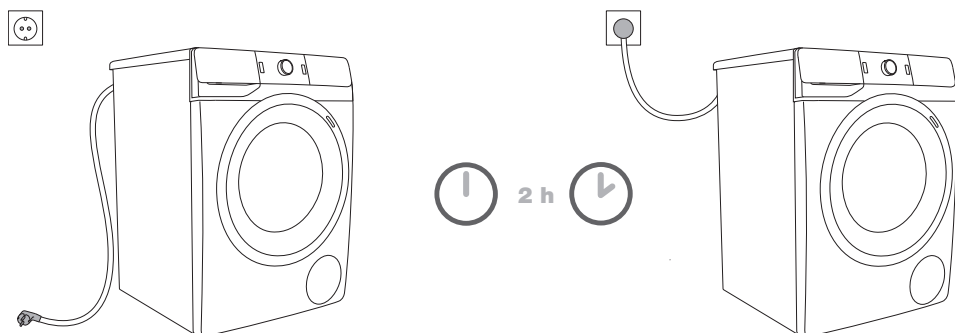

⚠ Avant de raccorder le lave-linge au réseau électrique, laissez-le en place pendant deux heures au moins pour qu'il atteigne la température ambiante.

Branchez l'appareil à une prise secteur raccordée à la terre. Après installation, elle doit rester facilement accessible et son conducteur de terre doit être conforme à la réglementation en vigueur.

Les principales caractéristiques techniques de votre lave-linge figurent sur sa plaque signalétique (voir le chapitre «DESCRIPTION DU LAVE-LINGE / Caractéristiques techniques».

⚠ Afin d'éviter les dommages provenant d'une surtension électrique générée par la foudre, nous vous recommandons d'installer un parasurtenseur.

⚠ Ne raccordez pas le lave-linge au réseau électrique par un câble prolongateur.

⚡ Ne branchez pas le lave-linge à une prise de courant prévue pour un rasoir ou un sèche-cheveux.

⚡ Confiez à un professionnel qualifié toutes les réparations et interventions affectant la sécurité ou les performances de l'appareil.

⚡ Si le cordon secteur est endommagé, seul un technicien agréé par le constructeur pourra le remplacer.

AVANT D'UTILISER L'APPAREIL POUR LA PREMIÈRE FOIS

Vérifiez que le lave-linge est débranché, puis ouvrez le hublot en le tirant vers vous (figures 1 et 2).

Avant d'utiliser le lave-linge pour la première fois, nettoyez le tambour avec un chiffon doux en coton humidifié à l'eau, ou mettez en route le programme Coton 90°C (figures 3 et 4). Il ne doit pas y avoir de linge dans la machine ; le tambour doit être vide.

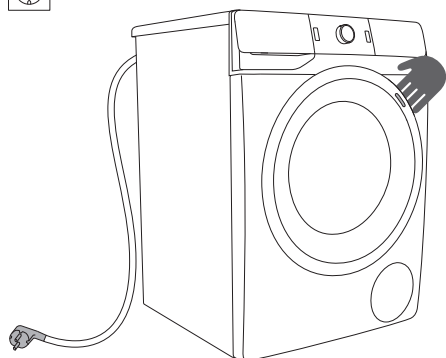

1

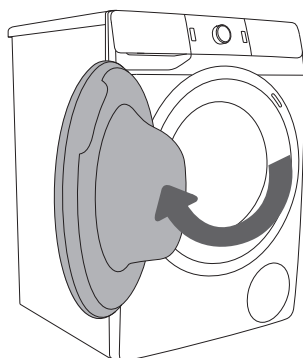

2

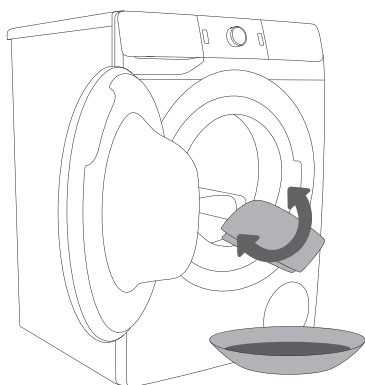

3

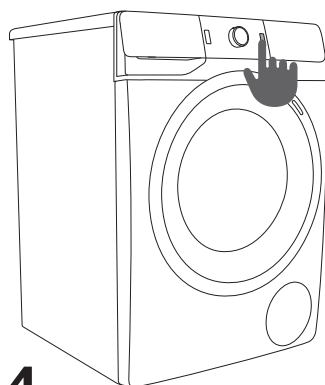



























4

⚠ N'utilisez pas de solvants ou de nettoyeurs qui pourraient endommager la machine et respectez les instructions et mises en garde du fabricant des détergents.

LES ÉTAPES DU LAVAGE (1 À 7)

ÉTAPE 1 : VÉRIFICATION DES SYMBOLES D'ENTRETIEN SUR LES ÉTIQUETTES DES VÊTEMENTS

Lavage normal Linge fragile	Température max. de lavage 95°C  	Température max. de lavage 60°C  	Température max. de lavage 40°C  	Température max. de lavage 30°C  	Lavage à la main 	Lavage interdit 
Blanchiment	Eau de Javel possible à l'eau froide 		Eau de Javel interdite 			
Nettoyage à sec	Possible avec tous les solvants 	Solvants pétroliers R11, R113 	Nettoyage à sec avec Kérosène, alcool pur et R 113 	Nettoyage à sec interdit 		
Repassage	Repassage au fer à 200°C max. 	Repassage au fer à 150°C max. 	Repassage au fer à 110°C max. 	Repassage interdit 		
Séchage	Séchage à plat 	Laisser égoutter sans essorage  Étendre sur un fil 	Séchage en machine à haute température  Séchage en machine à température modérée 		Séchage en machine interdit 	

ÉTAPE 2 : PRÉPARATION DU LINGE AVANT LAVAGE

1. Triez le linge selon la nature des fibres textiles, la couleur, le degré de salissure et la température de lavage autorisée (voir le TABLEAU DES PROGRAMMES).
2. Lavez séparément le linge qui peluche beaucoup.
3. Fermez les boutons et les fermetures à glissières, nouez les rubans et tournez les poches à l'envers ; enlevez toutes les attaches amovibles en métal qui pourraient abîmer le linge et l'intérieur de la machine ou obstruer le flexible de vidange.
4. Mettez le linge très délicat et les petits vêtements dans un filet de lavage.
(Le filet de lavage est disponible à la vente en tant qu'accessoire en option.)

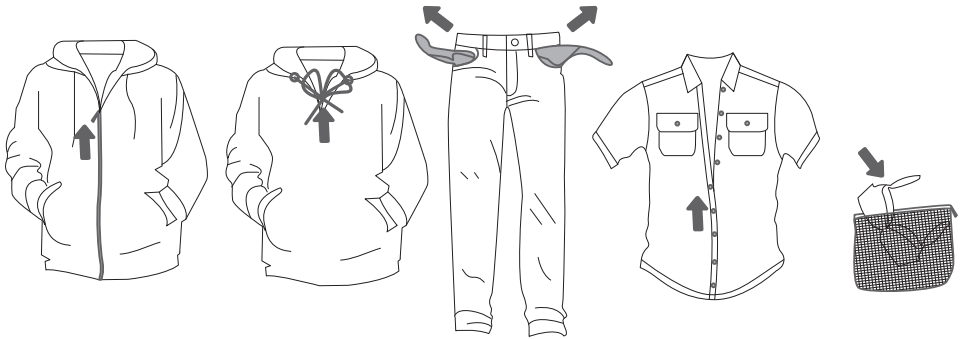

MISE EN MARCHÉ DU LAVE-LINGE

Branchez la machine au réseau électrique avec le cordon secteur, puis raccordez-la à l'arrivée d'eau.

Appuyez sur la touche (1) **MARCHE** / ARRÊT / RÉINITIALISATION pour mettre le lave-linge en route (figures 1 et 2).

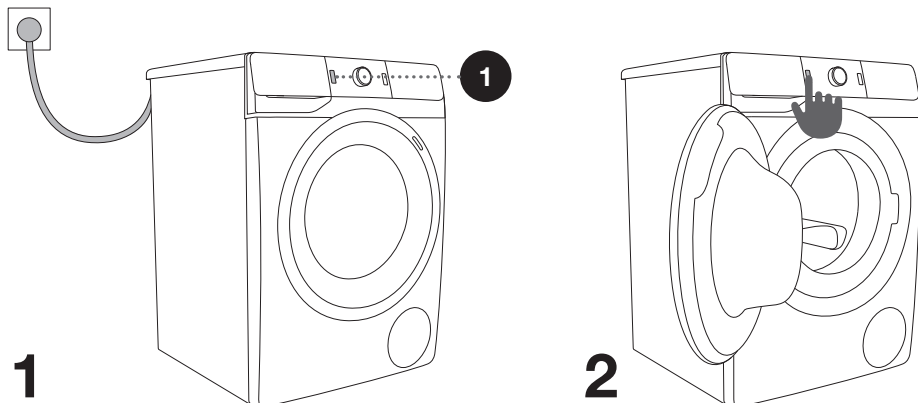

CHARGEMENT DU LAVE-LINGE

Ouvrez le hublot en tirant la poignée vers vous (figure 1).

Chargez le linge dans le tambour (vérifiez auparavant qu'il est vide) (figure 2).

Vérifiez qu'aucun vêtement n'est coincé entre le hublot et le soufflet en caoutchouc. Fermez le hublot (figure 3).

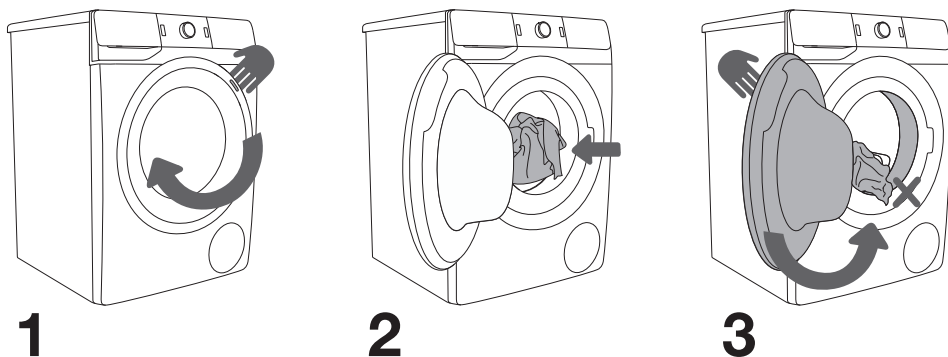

Ne surchargez pas le tambour ! Voir le **TABLEAU DES PROGRAMMES** et respectez la charge nominale indiquée sur la plaque signalétique.

Si le tambour est trop plein, le linge ne sera pas lavé en profondeur.

ÉTAPE 3 : CHOIX DU PROGRAMME DE LAVAGE

Pour choisir un **programme**, tournez le sélecteur vers la gauche ou la droite, selon le type de linge et son degré de souillure (voir le TABLEAU DES PROGRAMMES).

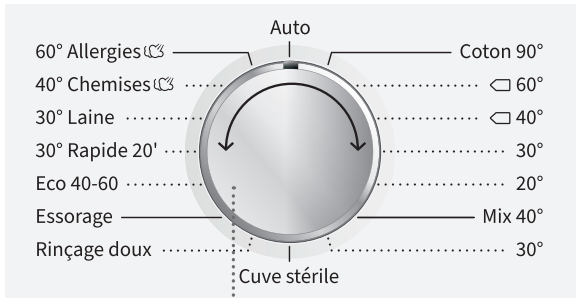

2

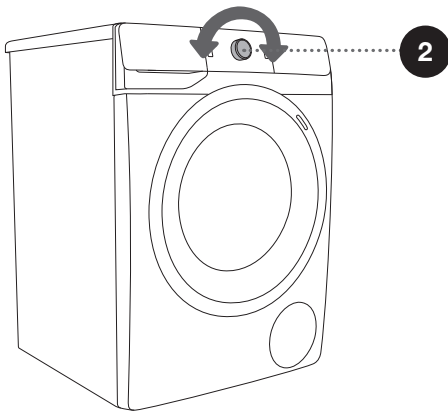



⚡ Durant le fonctionnement, le sélecteur de programme (2) ne tourne pas automatiquement.

⚡ Les programmes de lavage sont des programmes complets incluant tous les cycles nécessaires, y compris l'assouplissage et l'essorage (ceci ne s'applique pas aux Programmes partiels).

⚡ Les programmes partiels sont des programmes indépendants. Utilisez-les lorsque vous n'avez pas besoin d'un programme complet.









TABLEAU DES PROGRAMMES

Programme (selon le modèle)	Charge Max.	Dose recommandée	Description du programme
Coton 20°C - 90°C	* MAX		Programme pour le linge légèrement sale à très sale, blanc ou couleur. Vous pouvez régler la température séparément; par conséquent, respectez les conseils figurant sur les étiquettes des vêtements. Sélectionnez 40°C si le linge est peu sale. Vous pouvez aussi choisir vous-même la vitesse d'essorage. La durée du programme et le volume d'eau sont ajustés en fonction de la quantité de linge.
Mix (Mixte) (Linge mixte / Synthétiques) 30°C - 40°C	3,5 kg		Programme pour le linge délicat en fibres synthétiques et mélangées, ou en viscose, et pour le coton d'entretien facile. Respectez les conseils figurant sur les étiquettes des vêtements. La plupart des synthétiques seront lavés à 40°C.
Cuve stérile (Programme d'autonettoyage)	0 kg		Ce programme sert au nettoyage du tambour et élimine les résidus de détergent et les bactéries. Pour sélectionner ce programme, tournez le sélecteur vers la gauche ou la droite jusqu'à la position Cuve stérile (Programme d'autonettoyage). D'autres fonctions supplémentaires ne sont pas accessibles. Le tambour doit être vide. Vous pouvez ajouter du vinaigre d'alcool (environ 2 dl) ou du bicarbonate de sodium (1 cuillerée à soupe ou 15 g). Faites tourner ce programme au moins une fois par mois.
Rinçage doux / Assouplissant (Programme partiel)	/		Pour assouplir, amidonner ou imperméabiliser le linge lavé au préalable. Vous pouvez aussi l'utiliser pour rincer, mais sans ajouter de produit de traitement. Il est complété par un rinçage supplémentaire. Vous pouvez aussi choisir WATER EXTRA (HAUT NIVEAU D'EAU) parmi les fonctions complémentaires.
Essorage / Vide. (Vitesse d'essorage / Vidange) (Programme partiel)	/		Utilisez ce programme uniquement pour essorer le linge. Si vous voulez seulement vider l'eau de la machine, appuyez sur la touche (7) ESSORAGE pour sélectionner  (Vidange).

* Charge maximale (MAX)

** Demi-charge (1 / 2)

/ Charge quelconque (0 kg – MAX kg)

Programme (selon le modèle)	Charge Max.	Dose recommandée	Description du programme
Eco 40-60	* MAX		Programme de lavage pour le linge en coton normalement sale, lavable à 40°C ou 60°C.
Rapide 20' (Lavage rapide 20') 30°C	2,5 kg		Programme court pour le linge qui a simplement besoin d'être rafraîchi.
Laine (Lavage main) 30°C	2 kg		Programme doux pour la laine, la soie et les vêtements qui doivent être lavés à la main. La température maximale est de 30°C, le cycle d'essorage est court à une vitesse maximale de 800 tr / min.
Chemises  (Chemises avec vapeur) 40°C	3,5 kg		Ce programme est destiné au lavage des vêtements en coton, microfibres et synthétiques, ainsi qu'au nettoyage des cols et des poignets. Le lavage se déroule à basse température, avec une grande quantité d'eau et un brassage doux. La vitesse d'essorage pré réglée est de 800 tr / min.
Allergies  (Programme anti-allergie à la vapeur) 60°C	** (1/2)		Ce programme est destiné aux vêtements normalement sales à très sales qui réclament un entretien spécial, comme le linge des personnes à la peau très sensibles ou souffrant d'allergies cutanées. Nous vous conseillons de tourner les vêtements à l'envers pour éliminer totalement les squames et autres résidus. Vous pouvez aussi sélectionner la température et la vitesse d'essorage maximales. La vitesse d'essorage pré réglée est de 800 tr / min.
Auto (Lavage automatique) 30°C	* MAX		Ce programme adapte automatiquement la durée du lavage principal et le nombre de rinçages à la quantité de linge. Choisissez-le pour les vêtements peu sales. Il n'est pas possible de régler des fonctions complémentaires.

* Charge maximale (MAX)

** Demi-charge (1 / 2)

/ Charge quelconque (0 kg – MAX kg)

	Dose maximale (70 ml / g)
	Demi-dose (40 ml / g)
	Petite dose (20 ml / g)

☼ Ajoutez la lessive liquide ou en poudre selon les instructions du fabricant, en tenant compte de la température et du programme de lavage, du degré de salissure du linge et de la dureté de l'eau.

☼ La charge maximale de linge en kg (pour le programme coton) figure sur la plaque signalétique apposée sur la face interne de l'encadrement du hublot, en bas (voir le chapitre «DESCRIPTION DU LAVE-LINGE / Caractéristiques techniques»).

☼ La charge maximale ou nominale s'applique au linge qui a été préparé conformément à la norme IEC 60456.

☼ Pour un meilleur résultat de lavage, nous vous recommandons de charger le tambour seulement aux 2 / 3 lorsque vous utilisez un programme Coton.

ÉTAPE 4 : CHOIX DES RÉGLAGES

Chaque programme comporte des réglages de base que vous pouvez toutefois modifier.

Pour changer un réglage, appuyez sur la touche appropriée (avant d'appuyer sur la touche (3) DÉPART / PAUSE).

Les fonctions que vous ne pouvez pas modifier sur le programme choisi sont affichées avec une faible luminosité.

Quelques réglages ne sont pas disponibles sur certains programmes ; ces réglages ne sont pas allumés et la touche clignote si vous appuyez dessus (voir le TABLEAU DES FONCTIONS).

Affichage lumineux des fonctions pour le programme sélectionné :

- **Allumé** (Réglage de base / par défaut);
- **Faible luminosité** (Fonctions que vous pouvez ajuster) et
- **Éteint** (Fonctions que vous ne pouvez pas sélectionner).

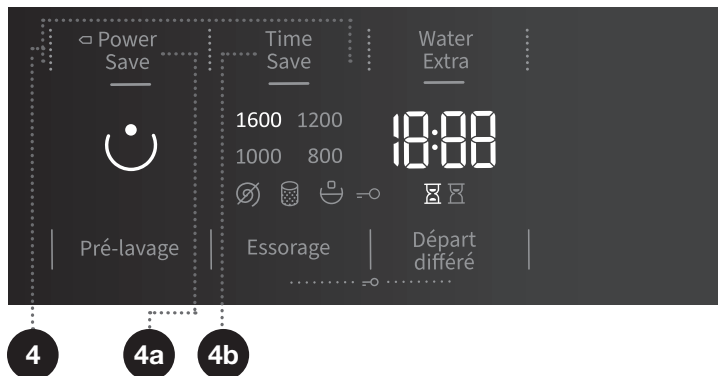

4

MODE DE LAVAGE

NORMALCARE (Réglage de base / par défaut)

POWER SAVE (4b) (Ce mode économise l'électricité ; le programme est plus long et la consommation d'eau plus basse.)



TIME SAVE (4a) (Ce mode vous fait gagner du temps car le programme est plus court, mais consomme plus d'eau.)

Nous vous recommandons de charger le tambour à la moitié de sa contenance.

Le voyant sur la touche du mode sélectionné est allumé.

ESSORAGE (VITESSE D'ESSORAGE / VIDANGE / ARRÊT CUVE PLEINE)

Pour modifier les options Vitesse d'essorage, Vidange ou Arrêt cuve pleine (7).

Quand l'essorage est resté à la vitesse par défaut ou qu'une autre vitesse a été sélectionnée, l'icône (7a) est allumée sur l'afficheur. Si vous sélectionnez la vidange sans essorage, l'icône  (7b) s'allume. Si vous sélectionnez «Arrêt cuve pleine» l'icône  (7c) apparaît sur l'afficheur.

Sélectionnez l'option «Arrêt cuve pleine»  (7c) lorsque vous voulez que le linge reste immergé dans la dernière eau de rinçage pour éviter qu'il se froisse si vous prévoyez que vous ne serez pas disponible pour le retirer immédiatement du tambour quand le programme sera terminé. Vous pouvez régler la vitesse d'essorage voulue. Pour continuer le programme, appuyez sur la touche (3) **DÉPART** / PAUSE qui est allumée. L'eau sera alors vidangée et l'essorage final effectué.

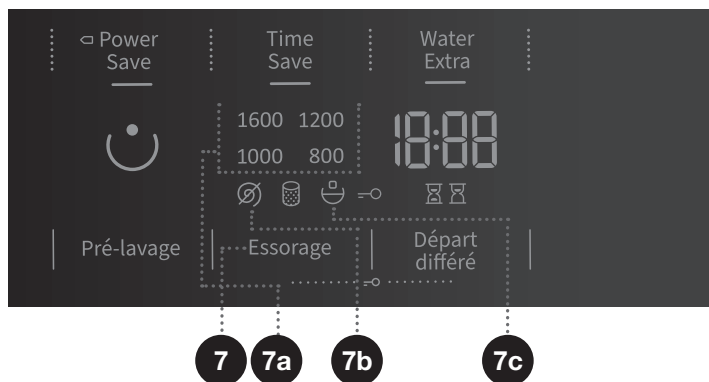



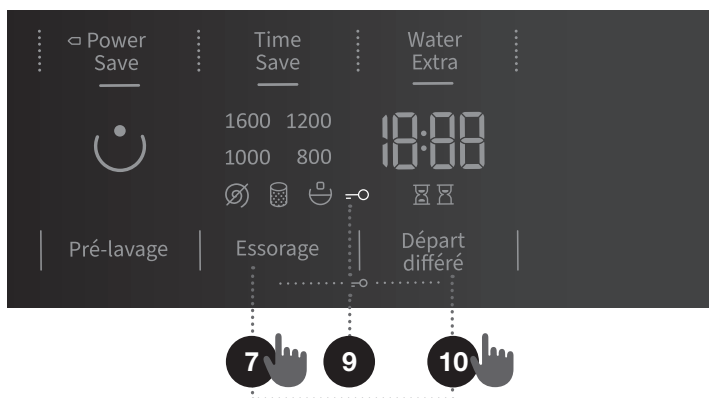

SECURITE ENFANTS

Pour activer la sécurité enfants, appuyez simultanément sur (7) **ESSORAGE** (VITESSE D'ESSORAGE / VIDANGE / ARRÊT CUVE PLEINE) et (10) **DÉPART DIFFÉRÉ** pendant trois secondes au moins. L'activation est confirmée par un signal sonore et lumineux (l'icône  (9) s'allume). Procédez de la même façon pour désactiver cette fonction. Tant que la sécurité enfants est active, il est impossible de choisir un autre programme, d'autres réglages, ou d'autres fonctions complémentaires. La sécurité enfants reste active même quand l'appareil est à l'arrêt. Pour des raisons de sûreté, la sécurité enfants n'empêche pas d'éteindre le lave-linge avec la touche (1) MARCHE / ARRÊT / RÉINITIALISATION et il faut d'abord désactiver cette fonction pour pouvoir sélectionner un nouveau programme.



DÉPART DIFFÉRÉ

Utilisez cette fonction pour faire démarrer le programme de lavage au bout d'un certain laps de temps. Appuyez sur (10) **DÉPART DIFFÉRÉ**; --:-- apparait sur l'afficheur (10a). Si par exemple, vous choisissez un programme qui dure 2:39, cette durée est indiquée sur l'afficheur et l'icône  (10b) s'allume sous la durée de lavage.

Quand la fonction (10) **DÉPART DIFFÉRÉ** est sélectionnée, l'icône  (10c) est allumée. En appuyant sur (10) **DÉPART DIFFÉRÉ**, vous pouvez régler le laps de temps par intervalles de 30 minutes jusqu'à 6 heures, puis par intervalles d'une heure jusqu'à 24 heures.

Si vous n'appuyez sur aucune touche pendant 5 secondes, la durée du lavage s'affiche. Pour régler le laps de temps au bout duquel le programme devra être fini, appuyez sur (10) **DÉPART DIFFÉRÉ**.

Pour activer la fonction, appuyez sur la touche (3) DÉPART / PAUSE. Le lave-linge effectue le compte à rebours de la durée réglée. Lorsque le compte à rebours est parvenu à zéro, le programme de lavage sélectionné démarre automatiquement.

- Pour interrompre ou modifier le délai du départ différé, appuyez un certain temps sur la touche (1) MARCHÉ / ARRÊT / RÉINITIALISATION. Appuyez ensuite sur (10) **DÉPART DIFFÉRÉ** pour sélectionner un nouveau laps de temps, et confirmez votre choix en appuyant sur la touche (3) DÉPART / PAUSE.
- Pour annuler rapidement le réglage du départ différé, appuyez 3 secondes sur (10) **DÉPART DIFFÉRÉ**. La machine revient alors au programme de lavage.
- En cas de coupure d'électricité avant le départ du programme, il faudra relancer le compte à rebours lorsque le courant sera rétabli ; pour cela, appuyez sur la touche (3) DÉPART / PAUSE.

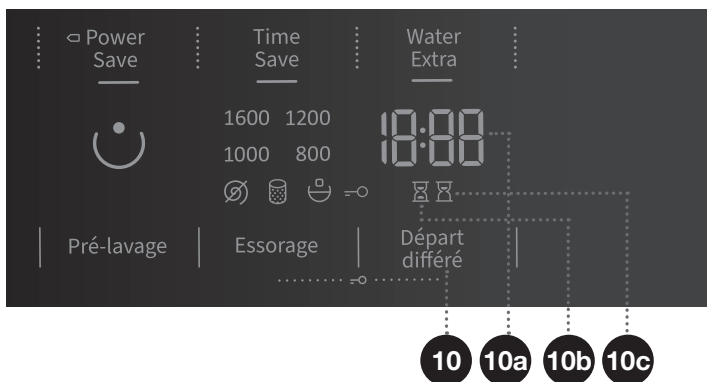

ÉTAPE 5 : SÉLECTION DES FONCTIONS COMPLÉMENTAIRES

☼ Pour activer / désactiver une fonction, appuyez sur la fonction voulue (avant d'appuyer sur la touche (3) DÉPART / PAUSE).

☼ Quelques réglages ne sont pas accessibles avec certains programmes. Dans ce cas, la fonction n'est pas allumée, et lorsqu'on appuie sur la touche qui la commande, un signal sonore retentit et le voyant clignote sur cette touche (voir le TABLEAU DES FONCTIONS).

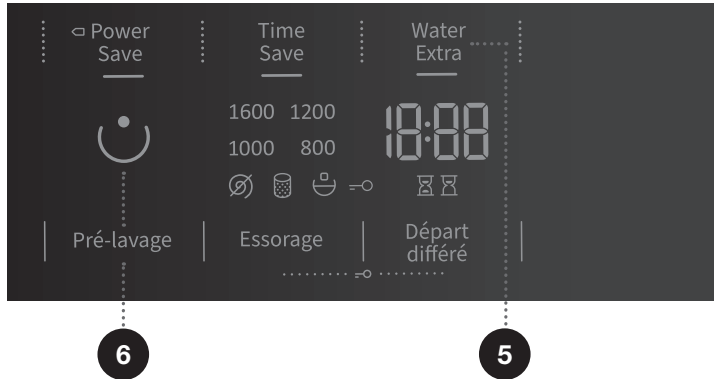

5

WATER EXTRA (HAUT NIVEAU D'EAU)

Choisissez cette fonction pour laver avec un niveau d'eau élevé et deux rinçages supplémentaires sur certains programmes.

6

PRÉ-LAVAGE ☺



Lavage du linge très sale, surtout avec des taches superficielles tenaces.

☼ Si vous sélectionnez PRÉ-LAVAGE, ajoutez de la lessive dans le compartiment du tiroir à produits destiné au pré-lavage ☺.

☼ Quand vous mettez le lave-linge à l'arrêt, toutes les fonctions complémentaires reviennent à leur réglage par défaut, sauf le signal sonore.

☼ Si vous avez réglé la fonction **DÉPART DIFFÉRÉ** et si vous utilisez de la lessive liquide, nous vous recommandons de ne pas choisir un programme avec pré-lavage.

TABLEAU DES FONCTIONS

Programmes (selon le modèle)	Temp. [°C]	NORMAL CARE (réglage par défaut)	□ POWER SAVE	TIME SAVE	WATER EXTRA (HAUT NIVEAU D'EAU)	PRÉ-LAVAGE	ARRÊT CUVE PLEINE	ESSORAGE (REGLAGE DE LA VITESSE D'ESSORAGE)
Coton	90	•	•	•	•	•	•	•
	□ 60	•	•	•	•	•	•	•
	□ 40	•	•	•	•	•	•	•
	30	•	•	•	•	•	•	•
	20	•	•	•	•		•	•
Mix (Mixte) (Linge mixte / Synthétiques)	40	•	•	•	•	•	•	•
	30	•	•	•	•	•	•	•
Cuve stérile (Programme d'autonettoyage)	-	•						
Rinçage doux / Assouplissant (Programme partiel)	-	•			•		•	•
Essorage / Vide. (Vitesse d'essorage / Vidange) (Programme partiel)	-	•						•
Eco 40-60	-	•					•	•
Rapide 20' (Lavage rapide 20')	30	•					•	•
Laine (Lavage main)	30	•		•	•		•	•
Chemises  (Chemises avec vapeur)	40	•			•		•	•
Allergies  (Programme anti-allergie à la vapeu)	60	•					•	•
Auto (Lavage automatique)	30	•					•	•

- Vous pouvez sélectionner des fonctions complémentaires
- Programme standard

OPTIMISATION DE LA DURÉE DU PROGRAMME EN COURS DE LAVAGE

Grâce à une technologie avancée, la machine détecte la quantité de linge au début du programme et ajuste la durée du lavage en conséquence.

ÉTAPE 6 : DÉMARRAGE DU PROGRAMME

Appuyez sur la touche (3) **DÉPART** / PAUSE.

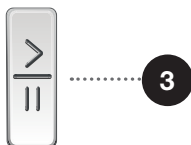

Pause
& Add

LE TEMPS RESTANT JUSQU'À LA FIN DU PROGRAMME  ou la durée du **DÉPART DIFFÉRÉ**  (si vous l'avez réglé) apparaît sur l'afficheur.

Les icônes des fonctions sélectionnées sont allumées.

Après avoir appuyé sur la touche (3) **DÉPART** / PAUSE, vous pouvez encore régler la vitesse d'essorage (sauf pour le programme Cuve stérile (Programme d'autonettoyage) et **ESSORAGE** (VITESSE D'ESSORAGE / VIDANGE / ARRÊT CUVE PLEINE)) et activer ou désactiver la sécurité enfants ; en revanche, il n'est pas possible de modifier d'autres réglages.

 Si quelque chose clignote à l'écran, le hublot du lave-linge est ouvert ou mal fermé. Fermez le hublot et appuyez de nouveau sur la touche (3) **DÉPART** / PAUSE pour continuer le programme.

ÉTAPE 7 : MODIFICATION DU PROGRAMME DE LAVAGE OU ANNULATION MANUELLE

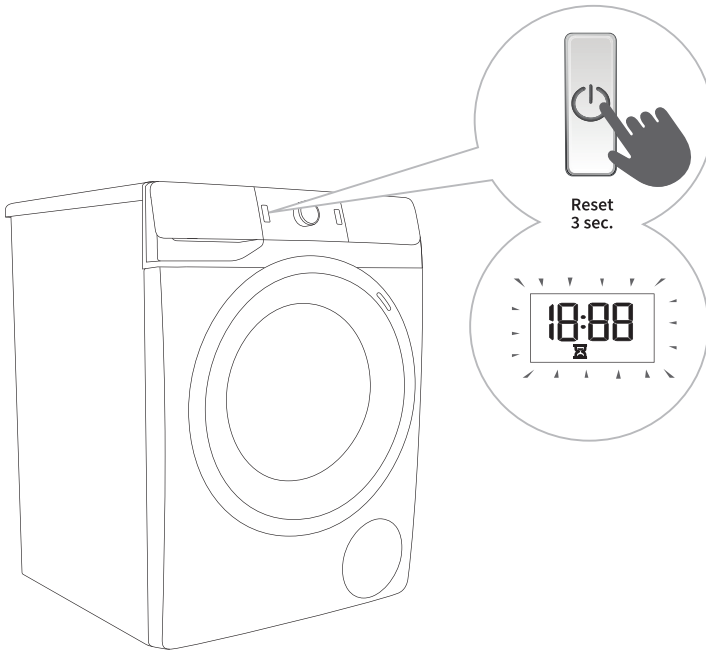

.....

1 Pour arrêter et annuler un programme de lavage, appuyez pendant plus de 3 secondes sur la touche (1) MARCHÉ / ARRÊT / RÉINITIALISATION.

.....

2 Le programme est temporairement en pause lorsque le temps restant jusqu'à la fin du programme clignote sur l'afficheur . En même temps, la machine pompe l'eau du tambour. Lorsque la vidange est terminée, le hublot se déverrouille. Si l'eau est très chaude, le lave-linge la refroidit automatiquement, puis la vidange.

ÉTAPE 8 : FIN DU PROGRAMME

Le lave-linge indique par un signal sonore que le programme est terminé et le mot «End» apparaît sur l'afficheur pendant que la machine passe en mode Veille ou se met à l'arrêt. 5 minutes plus tard, «End» n'est plus affiché.



1. Ouvrez le hublot.
2. Enlevez le linge du tambour.
3. Essuyez le soufflet en caoutchouc et la vitre du hublot.
4. Fermez le hublot.
5. Fermez le robinet d'arrivée d'eau.
6. Mettez l'appareil à l'arrêt (appuyez sur la touche (1) MARCHE / **ARRÊT** / RÉINITIALISATION).
7. Débranchez le câble d'alimentation de la prise secteur.

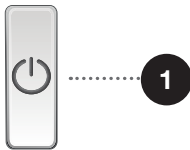

Reset
3 sec.

INTERRUPTIONS ET MODIFICATIONS DU PROGRAMME

INTERRUPTION MANUELLE

Pour arrêter et annuler un programme de lavage, appuyez pendant plus de 3 secondes sur la touche (1) **MARCHE / ARRÊT / RÉINITIALISATION**. Les voyants clignotent sur l'afficheur. En même temps, la machine pompe l'eau du tambour. Lorsque la vidange est terminée, le hublot se déverrouille. Si l'eau est très chaude, le lave-linge la refroidit automatiquement, puis la vidange.

RÉGLAGES PERSONNELS

Vous pouvez aussi modifier les réglages par défaut de chaque programme de lavage. Lorsque vous sélectionnez un programme et des fonctions complémentaires, vous pouvez enregistrer votre combinaison de réglages en appuyant 5 secondes sur la touche (3) **DÉPART / PAUSE**.

SC apparaît alors sur l'afficheur.

Le programme reste en mémoire tant que vous ne le modifiez pas en suivant la même procédure. Le menu utilisateur vous permet également de remplacer vos réglages personnels par les réglages usine.

MENU DES RÉGLAGES PERSONNELS

Mettez le lave-linge en marche en appuyant sur la touche (1) **MARCHE / ARRÊT / RÉINITIALISATION**. Appuyez simultanément sur (6) **PRÉ-LAVAGE** et (10) **DÉPART DIFFÉRÉ** pour ouvrir le menu des Réglages Personnels. Les voyants **POWER SAVE**, **TIME SAVE**, et **WATER EXTRA** (HAUT NIVEAU D'EAU) s'allument. Le chiffre 1 apparaît sur l'afficheur LED et indique que vous pouvez modifier les réglages. Tournez le sélecteur de programme (2) vers la gauche ou la droite pour choisir la fonction à modifier. Le chiffre 1 désigne le réglage du son, et le chiffre 2 désigne le remplacement des réglages personnels par les réglages usine. Si vous n'avez pas sélectionné le réglage voulu au bout de 20 secondes, le lave-linge retourne automatiquement au menu principal. Pour valider la fonction voulue et ses réglages, appuyez sur (7) **ESSORAGE** (VITESSE D'ESSORAGE / VIDANGE / ARRÊT CUVE PLEINE) ; pour revenir à l'étape précédente, appuyez sur (6) **PRÉ-LAVAGE**. Il existe 4 niveaux pour régler le volume du signal sonore (0 = Muet, 1 = touche Son activée, 2 = faible volume, 3 = volume élevé). Choisissez le volume du son en tournant le sélecteur de programme (2) vers la gauche ou la droite. Si vous sélectionnez le réglage le plus bas, le signal sonore sera coupé.

TOUCHE PAUSE

Vous pouvez arrêter le programme à tout moment en appuyant sur la touche (3) **DÉPART / PAUSE**. Le programme est temporairement en pause lorsque le temps restant jusqu'à la fin du programme clignote sur l'afficheur . S'il n'y a pas d'eau dans la cuve et si la température n'est pas trop élevée, le hublot va se déverrouiller au bout d'un certain temps et vous pourrez l'ouvrir. Pour continuer le programme, fermez d'abord le hublot, puis appuyez sur la touche (3) **DÉPART / PAUSE**.

AJOUT / ENLÈVEMENT DE LINGE PENDANT LE LAVAGE

Au bout d'un certain, vous pouvez ouvrir le hublot du lave-linge si le niveau d'eau et la température sont inférieurs à un seuil prédéfini.

Si les conditions ci-dessous sont réunies, le verrouillage électronique du hublot se désenclenche et il est possible d'ouvrir la porte de la machine :

- l'eau dans le tambour doit être à une température convenable,
- Le niveau d'eau dans le tambour doit être inférieur à une certaine limite.

Pour ajouter ou enlever du linge de la machine lorsque le programme est en cours, procédez comme suit :

1. Appuyez sur la touche (3) **DÉPART / PAUSE**.
2. Si toutes les conditions du déverrouillage électronique du hublot sont réunies, vous pouvez ouvrir la porte de la machine et ajouter ou retirer du linge du tambour.
3. Fermez le hublot du lave-linge.
4. Appuyez sur la touche (3) **DÉPART / PAUSE**.

Le programme de lavage va continuer.

☹ Si vous ajoutez une grande quantité de linge pendant le lavage, les vêtements pourraient être moins bien lavés, car la machine a d'abord détecté une charge inférieure et a admis moins d'eau. Une quantité d'eau insuffisante par rapport à la charge de linge peut également endommager les vêtements (frottement du linge sec) et le lavage peut durer plus longtemps.

☹ Le lavage repart au point où il s'était interrompu.

DÉFAUTS

En cas d'erreur ou de défaut, le programme s'interrompt.

Des voyants clignotants et un signal sonore vous en avertissent (voir le GUIDE DE DÉPANNAGE) ; de plus, le défaut est indiqué sur l'afficheur (E : XX).

PANNE DE COURANT

En cas de coupure d'électricité, le lavage est interrompu. Lorsque le courant est rétabli, »PF« (Panne d'électricité) apparaît sur l'afficheur. Pour continuer le programme, appuyez sur la touche (3) **DÉPART / PAUSE**.

Le départ différé n'est pas réinitialisé.

Le lavage repart au point où il s'était interrompu.

OUVERTURE MANUELLE DU HUBLLOT EN CAS DE PANNE D'ÉLECTRICITÉ OU QUAND LE PROGRAMME EST EN PAUSE (UNIQUEMENT SUR CERTAINS MODÈLES)

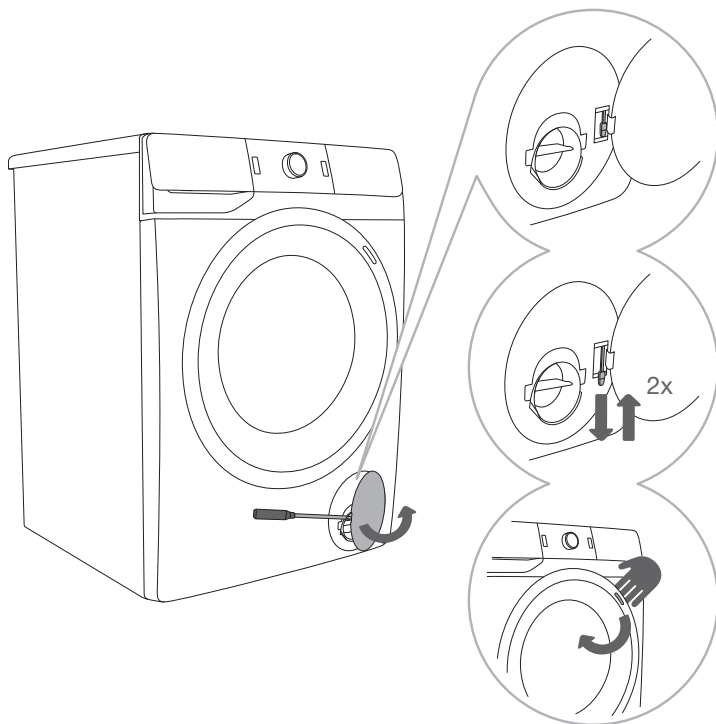

.....

1 Lorsque le programme est en pause ou a été interrompu, ouvrez la trappe du filtre avec un outil approprié (tournevis plat ou similaire).

.....

2 On peut seulement ouvrir le hublot en tirant simultanément le levier (situé près du filtre) et la poignée du hublot.

.....

3 Ouvrez le hublot manuellement en tirant la poignée vers vous.

OUVERTURE DU HUBLLOT (PAUSE / ANNULATION – MODIFICATION DU PROGRAMME)

Vous pourrez ouvrir le hublot si le niveau d'eau dans le tambour est suffisamment bas et si la température de l'eau n'est pas trop élevée. Dans le cas contraire, il faudra recourir à l'interruption manuelle du programme (voir le chapitre «INTERRUPTIONS ET MODIFICATIONS DU PROGRAMME / Interruption manuelle».

⚠ S'il reste de l'eau dans la cuve lors d'une coupure de courant, n'ouvrez pas le hublot avant d'avoir vidangé l'eau manuellement via le filtre de la pompe (voir le chapitre «NETTOYAGE ET ENTRETIEN / Nettoyage du filtre de la pompe»).

NETTOYAGE & ENTRETIEN

 Débranchez toujours le lave-linge de la prise secteur avant de le nettoyer.

 Les enfants ne doivent pas nettoyer la machine ou effectuer des tâches d'entretien sans surveillance.

NETTOYAGE DU TIROIR À PRODUITS LESSIELS

 Il faut nettoyer le tiroir à produits au moins deux fois par mois.

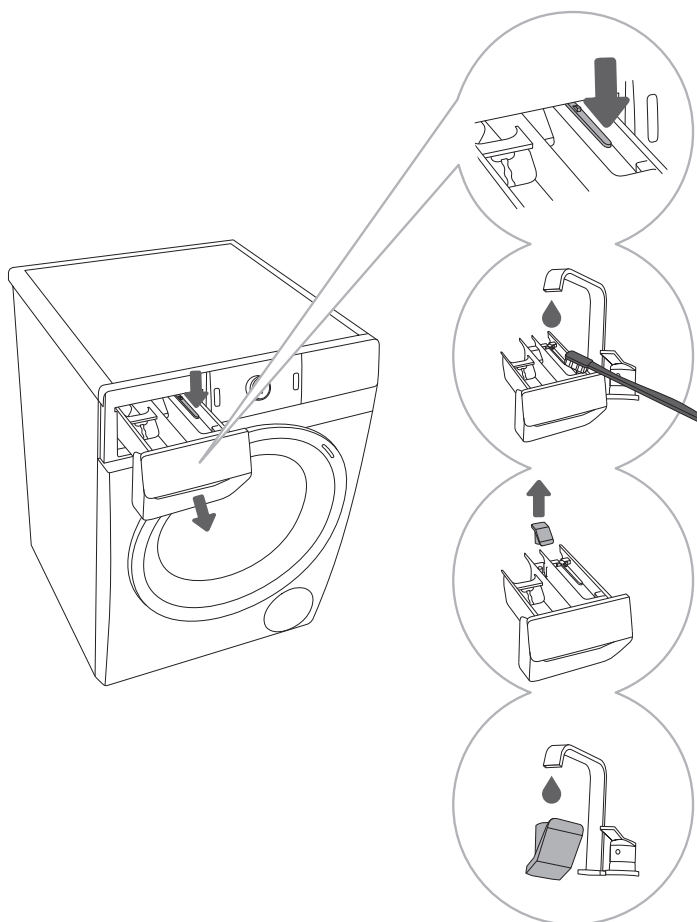

1 Pour enlever le tiroir à produits de son logement, appuyez sur la petite languette.

2 Nettoyez le tiroir à produits sous l'eau courante avec une brosse, puis séchez-le. Enlevez aussi les résidus de lessive qui se trouvent au fond de son logement.

3 Si nécessaire, enlevez le capuchon du tube-siphon et nettoyez-le.

4 Rincez le capuchon du tube-siphon sous l'eau courante et remettez-le en place.

 Ne nettoyez pas le tiroir à produits lessiviels dans un lave-vaisselle.

NETTOYAGE DU FILTRE D'ARRIVÉE D'EAU, DU LOGEMENT DU TIROIR À PRODUITS LESSIVIELS ET DU SOUFFLET DU HUBLLOT

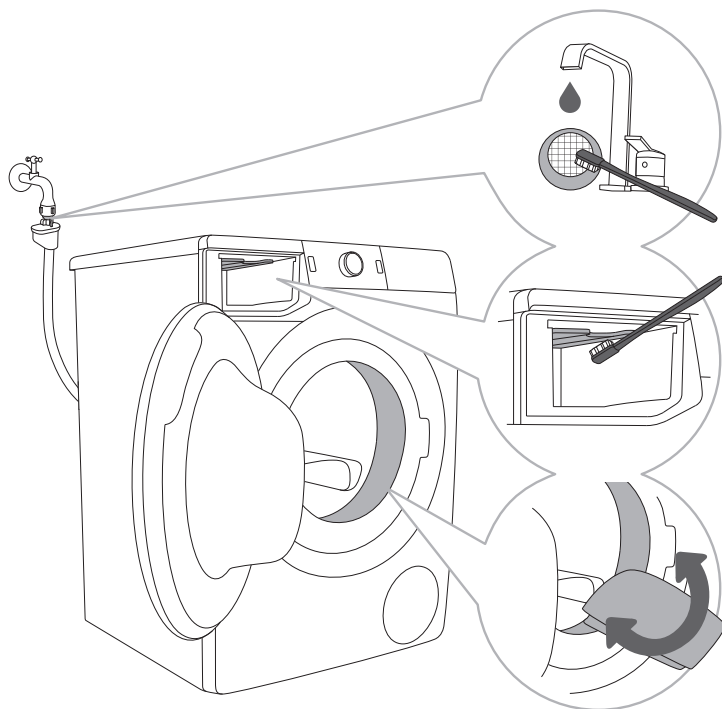

.....

1 Nettoyez souvent le filtre à mailles sous l'eau courante.

.....

2 Nettoyez avec une petite brosse le logement du tiroir à produits lessiviels, et en particulier les buses qui se trouvent sur sa partie supérieure.

.....

3 Après chaque lavage, essuyez le soufflet en caoutchouc du hublot afin de prolonger sa durée de vie.

.....

NETTOYAGE DU FILTRE DE LA POMPE

☂ Un peu d'eau risque de s'écouler pendant le nettoyage. Il est recommandé d'étaler une serpillière sur le sol.

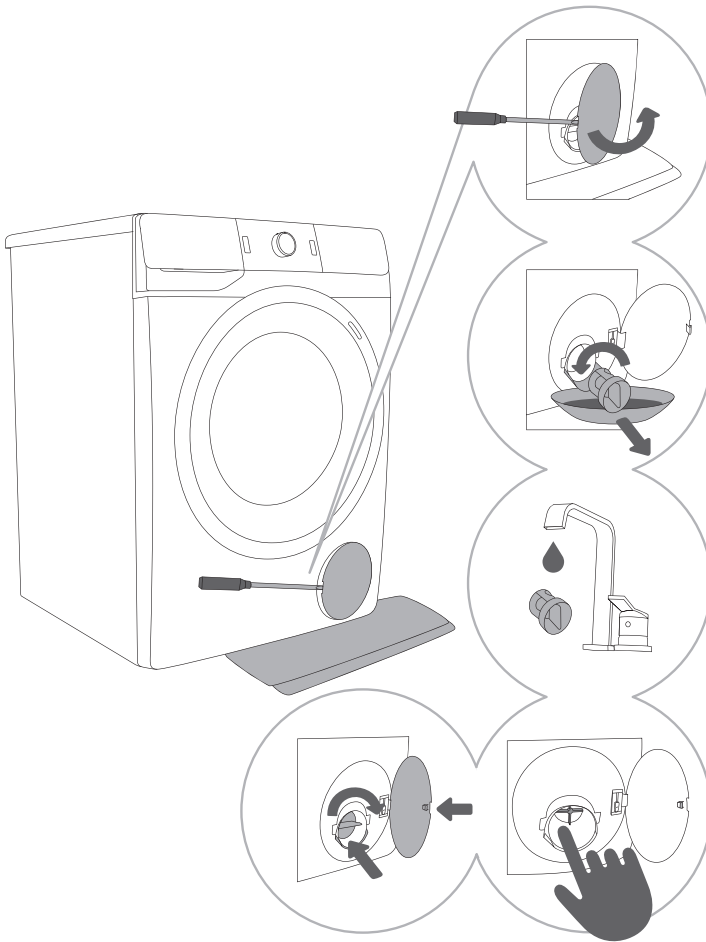

1 Ouvrez la trappe du filtre de la pompe avec un outil approprié (tournevis plat ou similaire).

2 Retirez la goulotte avant de nettoyer le filtre de la pompe. Tournez le filtre de la pompe avec précaution dans le sens contraire des aiguilles d'une montre. Retirez le filtre de la pompe pour permettre à l'eau de s'écouler lentement.

3 Nettoyez soigneusement le filtre de la pompe sous l'eau courante.

4,5 Retirez tous les objets et impuretés accumulés dans le logement du filtre et sur les pales de la pompe. Remettez le filtre de la pompe en place comme indiqué sur la figure, en le tournant dans le sens des aiguilles d'une montre. Pour assurer une bonne étanchéité, la surface du joint doit être très propre.

⚠ Nettoyez le filtre de la pompe et le siphon mural chaque fois que l'icône  (8) apparaît sur l'afficheur.

☂ Le filtre de la pompe doit être nettoyé de temps en temps, surtout après une lessive comportant des vêtements particulièrement pelucheux ou du linge très utilisé.

NETTOYAGE DE L'EXTÉRIEUR DU LAVE-LINGE

⚠ Débranchez toujours le lave-linge de la prise secteur avant de le nettoyer.

Nettoyez la carrosserie et l'afficheur du lave-linge avec un chiffon doux en coton humidifié à l'eau.

⚠ N'utilisez pas de solvants ni de nettoyants qui pourraient endommager la machine (respectez les instructions et mises en garde du fabricant des détergents).

🚫 Ne nettoyez pas le lave-linge au jet d'eau !

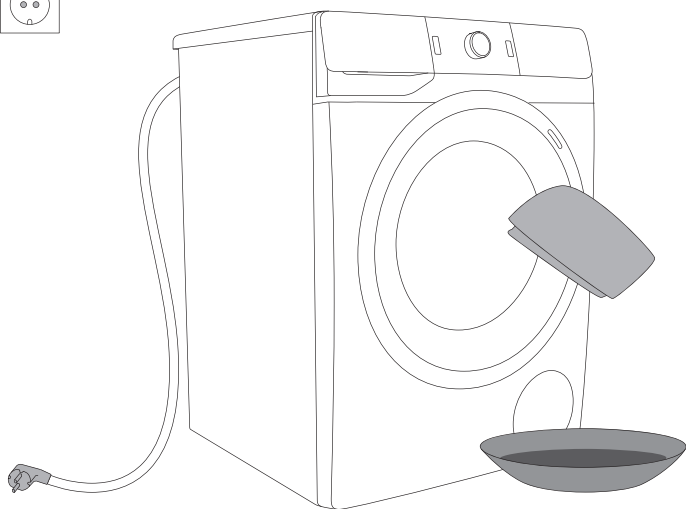

GUIDE DE DÉPANNAGE









QUE FAIRE EN CAS DE PROBLEME ... ?









Le lave-linge contrôle automatiquement la bonne marche de certaines fonctions pendant le lavage. S'il détecte une anomalie, elle est indiquée par un message d'erreur (E XX) sur l'afficheur. La machine signale le défaut jusqu'à ce qu'elle soit mise à l'arrêt. Les perturbations de l'environnement (par exemple du réseau électrique) peuvent provoquer l'affichage de divers messages d'erreur (voir le TABLEAU DE DÉPANNAGE). Dans ce cas:









- Mettez l'appareil à l'arrêt et attendez quelques secondes.
- Remettez l'appareil en marche et relancez le programme de lavage.
- Si l'erreur persiste, contactez le service après-vente agréé (voir le TABLEAU DE DEPANNAGE).
- Vous serez capable de résoudre vous-même la plupart des problèmes survenant lors de l'utilisation de l'appareil.
- Les réparations doivent être réalisées exclusivement par un professionnel qualifié.
- Les réparations ou réclamations résultant d'un raccordement ou d'une utilisation non conforme du lave-linge ne sont pas couvertes par la garantie. Dans ce cas, les frais de l'intervention seront à la charge de l'utilisateur.

⚠ La garantie ne couvre pas les dysfonctionnements dus aux perturbations de l'environnement (foudre, défaillances de l'installation électrique, catastrophes naturelles, etc.).

TABLEAU DE DÉPANNAGE ET DES ERREURS

Problème/ erreur	Signalisation sur l'afficheur et description du problème	Que faire ?
E0	Réglages incorrects 	Relancez le programme. Si l'erreur persiste, contactez le service après-vente.
E1	Erreur sonde de température 	L'eau admise dans la machine est trop froide. Relancez le programme de lavage. Si l'erreur réapparaît, contactez le service après-vente.
E2	Erreur verrouillage du hublot 	Vérifiez si le hublot du lave-linge est fermé. Débranchez le cordon secteur, puis rebranchez-le et remettez la machine en marche. Si l'erreur persiste, contactez le service après-vente.
E3	Erreur admission d'eau 	Vérifiez : <ul style="list-style-type: none"> • si le robinet d'arrivée d'eau est ouvert, • si le filtre du flexible d'alimentation en eau est propre, • si le flexible d'alimentation est déformé (tordu, obstrué, etc.), • si la pression de l'eau admise est entre 0,05 et 0,8 MPa (0,5 à 8 bars). Appuyez ensuite sur la touche (3) DÉPART / PAUSE pour continuer le programme. Si l'erreur réapparaît, contactez le service après-vente.
E4	Erreur moteur 	Relancez le programme. Si l'erreur persiste, contactez le service après-vente.
E5	Erreur moteur 	Relancez le programme. Si l'erreur persiste, contactez le service après-vente.
E6	Erreur thermoplongeur 	Relancez le programme. Si l'erreur persiste, contactez le service après-vente.
E7	Erreur vidange 	Vérifiez : <ul style="list-style-type: none"> • si le filtre de la pompe est propre, • si le flexible de vidange est bouché ou tordu, • si l'évacuation est obstruée, • si le flexible de vidange est installé au-dessous de la hauteur maximale et au-dessus de la hauteur minimale (voir le chapitre «INSTALLATION ET RACCORDEMENTS / Installation sécurisée du flexible de vidange»); appuyez ensuite sur la touche (3) DÉPART / PAUSE . Si l'erreur réapparaît, contactez le service après-vente.

Problème/ erreur	Signalisation sur l'afficheur et description du problème	Que faire ?
E9	De l'eau a été détectée dans le fond du lave-linge (système Aqua Stop total) 	Mettez la machine à l'arrêt puis remettez-la en marche. Si l'erreur persiste, contactez le service après-vente.
E10	Erreur capteur de niveau d'eau 	Débranchez le cordon secteur, puis rebranchez-le et remettez la machine en marche. Si l'erreur persiste, contactez le service après-vente.
E11	Débordement 	Si l'eau dans la cuve dépasse un certain niveau et si l'afficheur signale une erreur, le programme sera interrompu et l'eau vidangée. Relancez le programme. Si l'erreur persiste, contactez le service après-vente. Si l'eau dans la cuve dépasse un certain niveau et si l'afficheur signale une erreur, mais que l'eau continue d'arriver dans la machine, fermez le robinet et contactez le service après-vente.
E12	Erreur commande moteur 	Relancez le programme. Si l'erreur persiste, contactez le service après-vente.
E22	Erreur verrouillage du hublot 	Le hublot est fermé mais ne peut pas se verrouiller. Mettez le lave-linge à l'arrêt, puis remettez-le en marche et relancez le programme. Si l'erreur réapparaît, contactez le service après-vente.
E23	Erreur déverrouillage du hublot 	Le hublot est fermé et ne peut pas se déverrouiller. Mettez le lave-linge à l'arrêt, puis remettez-le en marche. Si l'erreur réapparaît, contactez le service après-vente. Pour ouvrir le hublot, voir le chapitre «INTERRUPTIONS ET MODIFICATIONS DU PROGRAMME / Ouverture manuelle du hublot».
E36	Erreur de communication électronique dans le lave-linge 	Débranchez le cordon secteur, puis rebranchez-le et remettez la machine en marche. Si l'erreur persiste, contactez le service après-vente.
E37	Erreur de communication électronique dans le lave-linge 	Débranchez le cordon secteur, puis rebranchez-le et remettez la machine en marche. Si l'erreur persiste, contactez le service après-vente.

Problème/ erreur	Signalisation sur l'afficheur et description du problème	Que faire ?
	Alarme système de vidange L'icône  apparaît.	Alarme sur un débit d'eau trop faible lors du pompage. Vérifiez : <ul style="list-style-type: none"> • si le filtre de la pompe est propre, • si le flexible de vidange est bouché, • si l'évacuation est obstruée, • si le flexible de vidange est installé au-dessous de la hauteur maximale et au-dessus de la hauteur minimale (voir le chapitre «INSTALLATION ET RACCORDEMENTS / Installation sécurisée du flexible de vidange»).
	Balourd (linge mal réparti) Lorsque le programme de lavage est terminé, l'icône  reste allumée sur l'afficheur.	Répartissez le linge à la main et lancez le programme d'essorage. Voir description complémentaire dans le TABLEAU DE DÉPANNAGE.
cln	Le système vous avertit qu'il faut lancer le programme Cuve stérile (Programme d'autonettoyage).  Lorsque le programme de lavage est terminé, les caractères «cln» et le mot «End» apparaissent alternativement sur l'afficheur.	Nous vous recommandons de faire tourner le programme Cuve stérile (Programme d'autonettoyage).
«PF»	Signalisation d'une panne d'électricité («PF» / Panne d'électricité) 	Le programme a été interrompu par une panne d'électricité. Pour le relancer, appuyez sur la touche (3) DÉPART / PAUSE .
	Ni l'afficheur, ni aucune des touches ne répondent	Arrêtez le programme à la main en appuyant plus de 3 secondes sur la touche (1) MARCHE / ARRÊT / RÉINITIALISATION . Débranchez le cordon secteur, puis rebranchez-le et remettez la machine en marche. Si l'erreur persiste, contactez le service après-vente.
	Le lave-linge est en veille, prêt à continuer le programme Le temps restant jusqu'à la fin du programme s'allume et s'éteint alternativement à l'écran  .	Pour continuer le programme, appuyez sur la touche (3) DÉPART / PAUSE , ou arrêtez le programme à la main en appuyant plus de 3 secondes sur la touche (1) MARCHE / ARRÊT / RÉINITIALISATION .

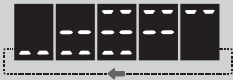
Problème/ erreur	Signalisation sur l'afficheur et description du problème	Que faire ?
	<p>Préparation au déverrouillage du hublot Les voyants vont clignoter à l'écran.</p> 	<p>Attendez que le processus s'achève. Si l'erreur ne réapparaît pas quand le processus est terminé, vous pouvez lancer un nouveau programme. La cuve doit être vidangée. Attendez que le hublot se déverrouille.</p>
	<p>Bruits et vibrations</p>	<p>Vérifiez que l'appareil a été mis à niveau à l'aide des pieds réglables et que les contre-écrous sont bien serrés.</p>

La mauvaise répartition des vêtements ou la formation d'une boule de linge dans le tambour peut entraîner certains inconvénients, tels que vibrations et fonctionnement bruyant. L'appareil détecte ces problèmes et active l'UKS* (contrôle antibalourd).

Les petites charge (par exemple une serviette, un pull, un peignoir) ou les vêtements composés de matières présentant des propriétés particulières ne peuvent pas être répartis régulièrement dans le tambour du lave-linge (pantoufles, grandes pièces, etc.). L'appareil essaie donc à plusieurs reprises de mieux répartir le linge, ce qui a pour conséquence de rallonger la durée du programme. Dans les cas extrêmes où les conditions sont particulièrement défavorables, le programme peut se terminer sans essorage.

L'UKS* (contrôle antibalourd) permet un fonctionnement stable et prolonge la durée de vie utile de l'appareil.

Si vous ne parvenez pas à résoudre le problème après avoir suivi les conseils ci-dessus, contactez le service après-vente agréé. Les réparations ou réclamations résultant d'un raccordement ou d'une utilisation non conforme ne sont pas couvertes par la garantie. Dans ce cas, les frais de l'intervention seront à la charge de l'utilisateur.

SERVICE APRÈS-VENTE

Avant de contacter le service après-vente

Lorsque vous contactez le service après-vente, veuillez mentionner le type (1), le code / ID (2), le numéro de modèle (3) et le numéro de série (4) de votre lave-linge.

Le type, le code / ID, le modèle et le numéro de série figurent sur la plaque signalétique apposée sur la face interne de l'encadrement du hublot, en bas.

⚠ En cas de réparation, utilisez exclusivement des pièces détachées certifiées par des fabricants agréés.

⚠ Les réparations ou réclamations résultant d'un raccordement ou d'une utilisation non conforme ne sont pas couvertes par la garantie. Dans ce cas, les frais de l'intervention seront à la charge de l'utilisateur.

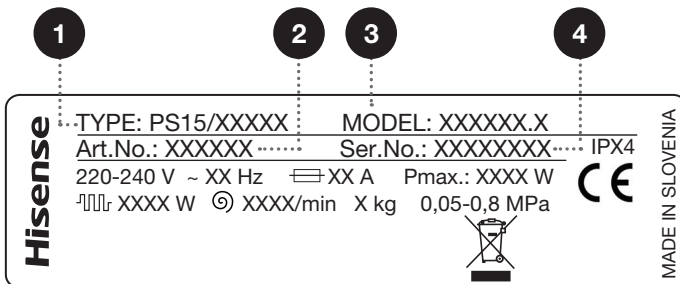
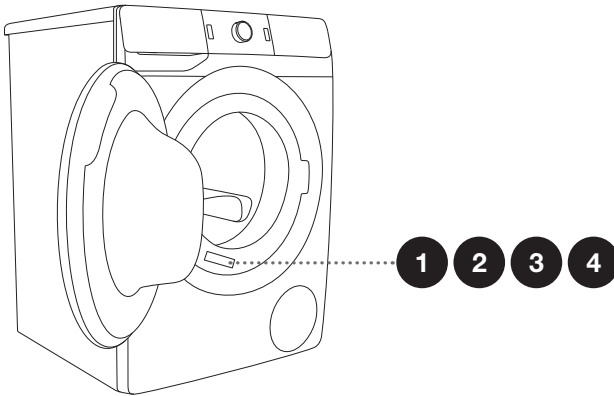

Vous pouvez obtenir des informations complémentaires, des équipements et accessoires d'entretien auprès du Service Clients Hisense.

CONSEILS DE LAVAGE POUR UNE UTILISATION ÉCONOMIQUE DE VOTRE LAVE-LINGE

Lavez séparément vos nouveaux vêtements de couleur.

Lavez le linge très sale par petites quantités et augmentez la dose de lessive en poudre, ou sélectionnez le pré-lavage.

Appliquez un détacheur avant-lavage sur les taches rebelles. Nous vous recommandons de suivre les **CONSEILS DE DÉTACHAGE**

Pour le linge peu sale, choisissez un programme court à température modérée, sans pré-lavage (par exemple **TIME SAVE**).

Si vous faites la majorité de vos lessives à des températures peu élevées avec des détergents liquides, cela peut contribuer au développement de bactéries qui dégagent une mauvaise odeur dans le lave-linge. Pour éviter ce désagrément, nous vous recommandons de lancer le Cuve stérile (Programme d'autonettoyage) à intervalles réguliers (voir le **TABLEAU DES PROGRAMMES**).

Pour faire des économies d'énergie et obtenir un meilleur résultat de lavage, il vaut mieux ne pas laver de très petites quantités de linge.

Avant de charger le linge dans le tambour, secouez-le.
Employez uniquement des lessives destinées au lavage en machine.

En cas d'une formation excessive de mousse dans le lave-linge ou de débordement de mousse dans le tiroir à produits lessiviels, le linge lavé devra être rincé à fond avec une grande quantité d'eau. Pour ce faire, choisissez un programme de lavage, mais n'ajoutez pas de lessive.

Ajoutez la lessive liquide ou en poudre selon les instructions du fabricant, en tenant compte de la température et du programme de lavage, du degré de salissure du linge et de la dureté de l'eau.

Si l'eau distribuée dans votre région a une dureté supérieure à 14 degrés dH, il est indispensable d'utiliser un adoucissant anticalcaire. Les avaries des thermoplongeurs résultant de la non utilisation de produit anticalcaire ne sont pas couvertes par la garantie. Informez-vous de la dureté de l'eau auprès de votre compagnie de distribution ou de votre mairie.

Les produits blanchissants à base de chlore (eau de Javel) ne sont pas recommandés car ils peuvent endommager le thermoplongeur.

Ne mettez pas dans le tiroir à produits de la lessive en poudre contenant des grumeaux, car ils peuvent obstruer l'arrivée d'eau dans la cuve.

Nous vous conseillons de diluer les assouplissants trop épais pour éviter qu'ils obstruent l'ouverture du tiroir à produits.

Les lessives liquides sont prévues uniquement pour le lavage sans prélavage.

Si le linge est essoré à grande vitesse, il contient moins d'humidité ; le séchage en machine sera donc plus rapide et plus économique.

Dureté de l'eau	Degrés de dureté de l'eau			
	°dH (°N) Degré de dureté allemand	m mol / l Degré de dureté slovène	°fH(°F) Degré de dureté français	p.p.m Degré de dureté aux USA
1 - douce	< 8,4	< 1,5	< 15	< 150
2 - normale	8,4 - 14	1,5 - 2,5	15 - 25	150 - 250
3 - dure	> 14	> 2,5	> 25	> 250

☼ Informez-vous de la dureté de l'eau auprès de votre compagnie de distribution ou de votre mairie.

.....

1 Une cloison mobile est livrée avec le lave-linge ; elle vous permet d'utiliser de la lessive liquide dans le compartiment destiné au lavage principal ☼ (compartiment de gauche).

.....

2 Lorsque vous utilisez de la lessive en poudre, tirez la cloison vers le haut.

.....

3 Lorsque vous utilisez de la lessive liquide, poussez la cloison vers le bas.

Symboles dans les compartiments du tiroir à produits lessiviels

- ☼ pré-lavage
- ☼ lavage principal
- ☼ assouplissant

☞ Nous vous recommandons d'ajouter la lessive en poudre juste avant le départ du programme. Si vous l'a versez avant, veillez à ce que le compartiment du tiroir à produits soit parfaitement sec, sinon la poudre va s'agglomérer avant le démarrage du lavage.

☞ Versez l'assouplissant dans le tiroir à produits lessiviels, dans le compartiment repéré par le symbole ☞. Respectez les recommandations figurant sur l'emballage.

☞ Ne remplissez pas le compartiment destiné à l'assouplissant au-delà du niveau maximum indiqué, sinon l'assouplissant pénétrera trop tôt dans le tambour, ce qui conduira à un résultat de lavage médiocre.

CONSEILS DE DÉTACHAGE

Avant d'employer des détachants spécifiques, essayez d'enlever les taches superficielles avec des méthodes naturelles qui ne nuisent pas à l'environnement.

Mais il faut agir vite ! Absorbent la tache avec du buvard ou un mouchoir en papier, puis rincez à l'eau froide (ou tiède), mais jamais à l'eau chaude !

Taches	Détachage
Boue	Quand la tache est sèche, grattez-la avant de laver le vêtement en machine. Si elle est incrustée, imbiblez-la avec un détachant avant lavage contenant des enzymes. Si la tache est superficielle, enlevez-la avec de la lessive liquide ou en poudre et de l'eau avant de laver le vêtement en machine.
Antitranspirant	Avant de laver en machine, étalez de la lessive liquide sur le vêtement. Appliquez un détachant sur toutes les taches résistantes ou utilisez pour le lavage, un agent blanchissant à base d'oxygène.
Thé	Laissez tremper le linge ou rincez-le à l'eau froide, puis appliquez un détachant si nécessaire.
Chocolat	Laissez tremper le linge dans de l'eau tiède savonneuse, puis appliquez du jus de citron et rincez.
Encre	Avant de laver en machine, appliquez un détachant sur la tache. Vous pouvez aussi utiliser de l'alcool dénaturé. Tournez le vêtement à l'envers et placez un mouchoir en papier sous la tache. Appliquez l'alcool sur l'envers. Pour finir, rincez le vêtement à fond.
Stylo-feutre	Diluez un peu d'amidon dans de l'eau et appliquez sur la tache. Quand l'amidon est sec, frottez-le avec une brosse, puis lavez le vêtement en machine.
Bébé (urine, boue, aliments)	Pred pranjem v pralnem stroju madeže namakamo v mlačni vodi vsaj pol ure. Za lažje odstranjevanje lahko vodi dodamo sredstva za odstranjevanje madežev, ki vsebujejo encime.
Herbe	Avant de laver en machine, laissez tremper le linge dans du détachant aux enzymes. Les taches d'herbe s'enlèvent aussi avec du jus de citron ou du vinaigre blanc dilué (trempage une heure environ).
Œuf	Faites tremper le vêtement dans du détachant aux enzymes. Vous pouvez aussi le laisser tremper dans de l'eau froide 30 minutes au moins, ou plusieurs heures si la tache est tenace. Lavez ensuite en machine.
Café	Laissez tremper le vêtement dans de l'eau salée. Si la tache est ancienne, imbiblez-la d'un mélange de glycérine, ammoniacque et alcool.
Cirage	Appliquez de l'huile de table sur la tache, puis rincez.
Sang	Tache fraîche : rincez le vêtement à l'eau froide puis lavez-le en machine. Tache desséchée : laissez tremper le vêtement dans du détachant aux enzymes. Lavez-le ensuite en machine. Si la tache n'a pas disparu, essayez de l'enlever avec un produit blanchissant adapté à votre vêtement.

Taches	Détachage
Colle, chewing-gum	Placez le vêtement dans un sac en plastique et mettez-le dans le congélateur jusqu'à ce que la tache durcisse, puis grattez-la avec un couteau rond. Ensuite, imbiblez la tache avec un détachant avant lavage puis rincez à fond. Lavez enfin en machine comme d'habitude.
Maquillage	Appliquez un détachant avant lavage, puis lavez en machine.
Beurre	Avant de laver en machine, appliquez un détachant. Rincez ensuite à l'eau aussi chaude que les fibres textiles peuvent supporter.
Lait	Laissez tremper le vêtement dans du détachant aux enzymes pendant 30 minutes au moins, ou quelques heures si la tache est desséchée. Lavez ensuite en machine.
Jus de fruit	Appliquez du sel et un peu d'eau sur la tache. Attendez que la mixture fasse son effet puis rincez. Vous pouvez aussi appliquer du bicarbonate de soude, du vinaigre blanc ou du jus de citron avant de laver en machine. Si les taches sont anciennes, appliquez de la glycérine puis rincez à l'eau froide au bout de 20 minutes et lavez en machine.
Vin	Laissez tremper le linge dans l'eau froide pendant 30 minutes au moins. Vous pouvez aussi appliquer un détachant. Lavez ensuite en machine.
Cire	Mettez le vêtement dans le congélateur jusqu'à ce que la tache durcisse, puis grattez-la. Pour enlever la cire restante, placez un mouchoir en papier sous la tache et repassez au fer chaud jusqu'à ce que le papier ait absorbé la cire.
Transpiration	Avant de laver en machine, imbiblez la tache de lessive liquide en la faisant bien pénétrer.
Chewing-gum	Placez le vêtement dans le congélateur jusqu'à ce que le chewing-gum durcisse, puis grattez-le. Lavez ensuite en machine.

MISE AU REBUT

Nos **emballages** sont en matériaux écologiques qui peuvent être recyclés, remis au service de la propreté ou détruits sans risque pour l'environnement. Dans ce but, tous les matériaux d'emballage sont pourvus du marquage approprié.





Ce **symbole** figure sur le produit ou sur son emballage en application de la directive européenne 2002 / 96 / CE sur les Déchets d'Équipement Électrique et Électronique (DEEE). Cette directive sert de règlement cadre à la reprise, au recyclage et à la valorisation des appareils usagés dans toute l'Europe. Ce produit doit donc faire l'objet d'une collecte sélective. Lorsque vous ne l'utiliserez plus, remettez-le à un service de ramassage spécialisé ou à une déchèterie qui traite les DEEE.

Lorsque vous mettrez ce lave-linge **au rebut** à la fin de sa vie utile, coupez son câble d'alimentation et cassez le dispositif de fermeture du hublot pour éviter que les enfants ne s'y enferment (risque d'asphyxie).

En mettant ce produit **au rebut** conformément aux recommandations, vous contribuerez à éviter des conséquences néfastes pour la santé et l'environnement. Pour tout renseignement sur la mise au rebut et le recyclage de ce produit, veuillez contacter la mairie ou le service de la propreté de votre commune, ou encore le magasin dans lequel vous l'avez acheté.

TABLEAU DURÉE DES PROGRAMMES ET VITESSE D'ESSORAGE

Programmes (selon le modèle)	Temp. [°C]	NORMALCARE (réglage par défaut)	ESSORAGE (VITESSE D'ESSORAGE)
		Durée du lavage [minutes]	[tr / min.]
Coton	90	218	* 1200
	□ 60	182	
	□ 40	192	
	30	106	
	20	97	
Mix (Mixte) (Linge mixte / Synthétiques)	40	117	** 1000
	30	114	
Cuve stérile (Programme d'autonettoyage)	-	112	-
Rinçage doux / Assouplissant (Programme partiel)	-	32	* 1200
Essorage / Vide. (Vitesse d'essorage / Vidange) (Programme partiel)	-	17	* 1200
Eco 40-60	-	175	* 1200
Rapide 20' (Lavage rapide 20')	30	20	** 1000
Laine (Lavage main)	30	49	** 800
Chemises  (Chemises avec vapeur)	40	61	** 800
Allergies  (Programme anti-allergie à la vapeur)	60	138	* 800
Auto (Lavage automatique)	30	93	* 1200

* Vous pouvez modifier la vitesse d'essorage et le nouveau réglage peut atteindre la vitesse maximale

** Selon le modèle

□ Programme standard

 Une eau très froide, la sous-tension du réseau électrique, ou une petite quantité de linge dans le tambour peuvent avoir une incidence sur la durée du programme. Le temps restant est affiché en conséquence.

⚠ Chez l'utilisateur, les valeurs relatives à la durée du lavage et à la consommation d'électricité pourront être différentes de celles indiquées sur ce tableau, et varier selon la nature et la quantité de linge, la vitesse d'essorage, les fluctuations du courant électrique, la température et l'humidité ambiantes.

FICHE D'INFORMATIONS PRODUIT selon règlement UE n° 2019/2014

(selon le modèle)

Nom du fournisseur ou marque commerciale:					
Adresse du fournisseur ^(b):					
Référence du modèle:					
Paramètres généraux du produit:					
Paramètre	Valeur		Paramètre	Valeur	
Capacité nominale ^(a) (kg)	x,x		Dimensions en cm	Hauteur	x
				Largeur	x
				Profondeur	x
IEE _w ^(a)	x,x		Classe d'efficacité énergétique ^(a)	[A/B/C/D/E/F/G] ^(c)	
Indice d'efficacité de lavage ^(a)	x,xx		Efficacité de rinçage (g/kg) ^(a)	x,x	
Consommation d'énergie en kWh par cycle, sur la base du programme »eco 40-60«. La consommation réelle d'énergie dépend des conditions d'utilisation de l'appareil.	x,xxx		Consommation d'eau en litres par cycle, sur la base du programme »eco 40-60«. La consommation d'eau réelle dépend des conditions d'utilisation de l'appareil et de la dureté de l'eau.	x	
Température maximale à l'intérieur du textile traité ^(a) (°C)	Capacité nominale	x	Taux d'humidité résiduelle ^(a) (%)	Capacité nominale	x
	Moitié	x		Moitié	x
	Quart	x		Quart	x
Vitesse d'essorage ^(a) (tr / min.)	Capacité nominale	x	Classe d'efficacité d'essorage ^(a)	[A/B/C/D/E/F/G] ^(c)	
	Moitié	x			
	Quart	x			
Durée du programme ^(a) (h:min)	Capacité nominale	x:xx	Type	[encastré/ en pose libre]	
	Moitié	x:xx			
	Quart	x:xx			
Émissions de bruit acoustique dans l'air ^(a) [dB(A) re 1 pW]	x		Classe d'émissions de bruit acoustique dans l'air ^(a) (phase d'essorage)	[A/B/C/D] ^(c)	
Mode arrêt (W)	x,xx		Mode veille (W)	x,xx	
Démarrage différé (W) (le cas échéant)	x,xx		Mode veille avec maintien de la connexion au réseau (W) (le cas échéant)	x,xx	

Durée minimale de la garantie offerte par le fournisseur ^(b):	
Ce produit a été conçu pour libérer des ions argent au cours du cycle de lavage	[OUI/NON]

Informations supplémentaires:

Lien internet vers le site web du fournisseur où se trouvent les informations visées à l'annexe II, point 9, du règlement (UE) 2019/2023 ^(a) de la Commission ^(b):

^(a) Pour le programme »eco 40-60«.

^(b) Les modifications de ces éléments ne sont pas considérées comme pertinentes aux fins de l'article 4, paragraphe 4, du règlement (UE) 2017/1369.

^(c) Si la base de données sur les produits génère automatiquement le contenu définitif de cette cellule, le fournisseur ne consigne pas ces données.

MODE VEILLE

Si vous ne lancez aucun programme ou ne choisissez aucun réglage après avoir mis le lave-linge en marche (touche (1) **MARCHE** / ARRÊT / RÉINITIALISATION), l'afficheur s'éteint au bout de 5 minutes et passe en mode Veille pour économiser l'électricité.

L'afficheur se réactive si vous tournez le sélecteur de programme (2) ou appuyez sur la touche (1) **MARCHE** / ARRÊT / RÉINITIALISATION. Si vous ne faites rien pendant 5 minutes après la fin du programme, l'afficheur s'éteint pour économiser l'électricité.

P_o = puissance pondérée en mode Arrêt [W]	< 0,5
P_I = puissance pondérée en mode Veille [W]	< 0,5
T_I = durée du mode Veille [min]	5,00

Nous nous réservons le droit de procéder à toutes modifications utiles. D'autre part, si quelques erreurs se sont glissées dans cette notice malgré notre vigilance, nous vous prions de nous en excuser.

Hisense
life reimagined

PS15 L0 ESSENTIAL ENTRY



fr (02-21)