

gorenje

OLJNI RADIATOR
ULJANI RADIJATOR
ULJANI RADIJATOR
РАДИЈАТОР НА МАСЛО
OIL-FILLED RADIATOR
RADIATOR (I MBUSHUR) ME VAJ
RADIATOR UMPLUT CU ULEI
RADIATOR PLNĚNÝ OLEJEM
OLEJOVÝ RADIATOR
МАСЛЯНИЙ РАДИАТОР
OLAJRADIÁTOR
МАСЛЕН РАДИАТОР
МАСЛЯНЫЙ РАДИАТОР
OILEFYLDT RADIATOR
ÖLGEFÜLLTER HEIZKÖRPER
ÖLJYTÄYTTENEN SÄHKÖPÄTTERI
OLJEFYLT RADIATOR
OLJEFYLLT ELEMENT
КАЛОРИФЕР ΛΑΔΙΟΥ
RADIATEUR A — BAIN D'HUILE
RADIATORE AD OLIO

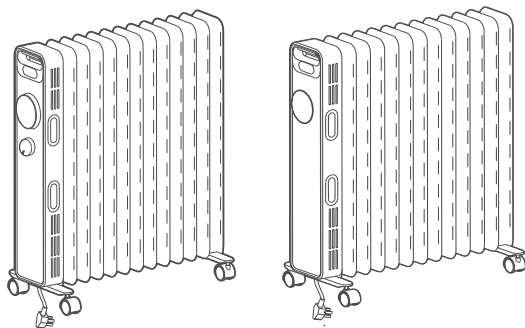

OR2000M / OR2000E / OR2000EB

This product is only suitable for well insulated spaces or occasional use.

NAVODILA ZA UPORABO	SI
UPUTE ZA UPORABU	BIH HR
UPUTSTVA ZA UPOTREBU	SRB MNE
УПАТСТВО ЗА УПОТРЕБА	MK
INSTRUCTION MANUAL	EN
MANUAL UDHËZIMI	AL
MANUAL DE INSTRUCȚIUNI	RO
NÁVOD K OBSLUZE	CZ
NÁVOD NA POUŽITIE	SK
ПОСІБНИК З ЕКСПЛУАТАЦІЇ	UA
HASZNÁLATI ÚTMUTATÓ	HU
ИНСТРУКЦИИ ЗА УПОТРЕБА	BG
ИНСТРУКЦИЯ ПО ЭКСПЛУАТАЦИИ	RU
BRUGSANVISNING	DK
BEDIENUNGSANLEITUNG	DE
KÄYTTÖOPAS	FI
BRUKSANVISNING	NO
BRUKSANVISNING	SV
ΕΓΧΕΙΡΙΔΙΟ ΟΔΗΓΙΩΝ	GR
MANUEL D'INSTRUCTIONS	FR
MANUALE DI ISTRUZIONI	IT

NAVODILA ZA UPORABO

OLJNI RADIATOR

Pomembni varnostni napotki



Ko uporabljate aparat, vedno upoštevajte osnovne varnostne napotke, navedene v nadaljevanju. Pozorno preberite ta navodila in uporabljajte aparat samo v skladu z navodili. // Ko odstranite embalažo, se prepričajte, da je aparat v dobrem stanju. // Ne prekrivajte grelnika, da se ta ne bi pregrel. // Poškodovano priključno vrstico sme zamenjati le proizvajalec ali pooblaščen servisier oz. druga strokovno usposobljena oseba, saj je sicer to lahko nevarno. // Ta aparat lahko uporabljajo otroci, starejši od 8 let, in osebe z zmanjšanimi fizičnimi, senzoričnimi ali psihičnimi sposobnostmi ali pomanjkanjem izkušenj in znanja, če so pod nadzorom odgovorne osebe oziroma če so bili poučeni o pravilni uporabi aparata ter se zavedajo nevarnosti, povezanih z njegovo uporabo. Kadar aparat uporabljajo otroci, jih, prosimo, nadzorujte in poskrbite, da se ne bodo igrali z aparatom. // Otroci naj ne čistijo aparata ali opravljajo vzdrževalnih del na njem, razen če so stari vsaj 8 let in so pod ustreznim nadzorom. // Aparat ne sme biti postavljen neposredno pod vtičnico. // Ne uporabljajte aparata v neposredni bližini kadi, prhe ali bazena. // Ta oznaka pomeni, da proizvoda v Evropski uniji ne smete zavreči skupaj z ostalimi gospodinjstskimi odpadki. Da bi preprečili morebitno škodo za okolje in človeško zdravje, ki jo lahko povzroči nekontrolirano odlaganje odpadkov, poskrbite, da bo aparat ustrezno recikliran, kar prispeva k trajnostni ponovni uporabi materialnih virov. Aparat vrnite preko sistema za vračanje in zbiranje ali pa se obrnite na prodajalca, pri katerem ste kupili aparat. Prodajalec lahko poskrbi za recikliranje aparata, ki bo varno za okolje. // S tem grelnikom ni mogoče vzdrževati natančno določene temperature, zato ga ne uporabljajte kot napravo za vzdrževanje temperature v skladiščih ali drugih okoljih, namenjenih živalim in rastlinam ali shranjevanju predmetov. // Ta radiator je napolnjen z natančno odmerjeno količino posebnega olja. Popravila, pri katerih je treba odpreti rezervoar z oljem, sme izvajati samo proizvajalec ali pooblaščen

serviser, na katerega se obrnite tudi v primeru, da olje izteka iz aparata oz. da ta spušča. Pri odlaganju aparata po koncu njegove uporabne dobe, upoštevajte predpise glede odlaganja olj. // 10. S tem grelnikom ni mogoče vzdrževati natančno določene temperature, zato ga ne uporabljajte kot napravo za vzdrževanje temperature v skladiščih ali drugih okoljih, namenjenih živalim in rastlinam ali shranjevanju predmetov. // Ta aparat je namenjen izključno uporabi v gospodinjstvu.

Pozor

Če grelnik prekrijete ali ga postavite v bližino zaves ali drugega vnetljivega materiala, lahko pride do požara. // Nekateri deli tega izdelka se lahko močno segrejejo in povzročijo opekline. Bodite posebej pozorni, kadar so prisotni otroci ali osebe, ki potrebujejo oskrbo.

RADIATOR IN NJEGOVI DELI (OR2000M)

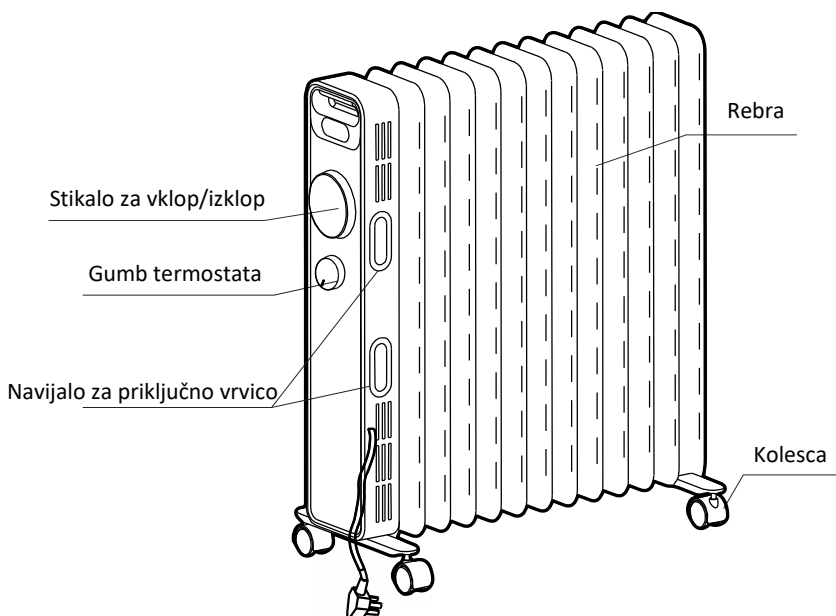

UPORABA OLJNEGA RADIATORJA (OR2000M)

1. Obrnite grelnik na glavo (s spodnjim delom navzgor).
2. Kot kaže Slika 1, poravnajte luknje za pritrnitev kompleta koles in postavite en komplet koles čez vijake na koncu reber radiatorja, drugi komplet koles pa namestite čez vijake na dnu upravljalne plošče.
3. Kot kaže slika, pritrдите dva kompleta koles s štirimi krilnimi maticami. Prepričajte se, da so matice trdno prite in kolesca čvrsto pritrjena, nato pa radiator spet postavite pokonci, s kolesci na tleh.

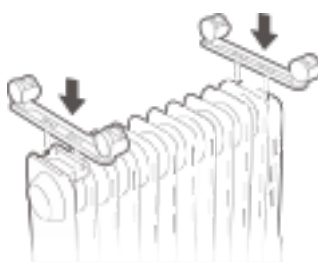

Slika 1

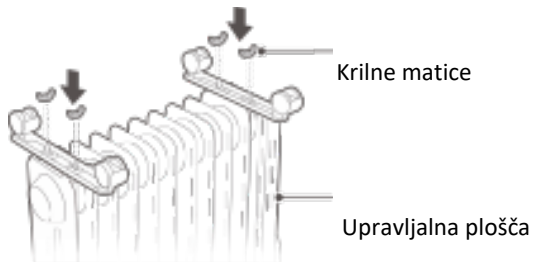

Slika 2

NAVODILA ZA UPORABO (OR2000M)

Pred začetkom uporabe

1. Priključna vrstica ne sme biti poškodovana ali prekinjena.
2. Pred uporabo, prosimo, preverite, ali se nazivni tok vaše vtičnice ujema z zahtevami, navedenimi v zgornji tabeli, in ali je vtičnica ozemljena. Če tok ne ustreza ali vtičnica ni ozemljena, jo zamenjajte.

Vklop in izbira moči delovanja

1. Start

Priključite aparat v električno omrežje, obrnite gumb termostata v smeri urnega kazalca proti oznaki "+", nato pa vklopite aparat s stikalom za vklop, da začne delovati.

2. Nastavitev moči delovanja

V normalnih okoliščinah uporabite najvišjo nastavitev "III" za hitro segrevanje prostora. Ko temperatura doseže ustrezno raven, izberite nižjo nastavitev, torej "II" ali "I", da zmanjšate porabo elektrike in preprečite prekomerno segrevanje prostora.

Pred prvo uporabo ali ponovnim priklopom aparata, prosimo, preverite, ali sta vtikač in vtičnica trdno nameščena in ali se dobro prilegata.

Vstavite vtikač v vtičnico in vklopite aparat. Po približno pol ure izvlecite vtikač. Preverite, ali sta vtiča na vtikaču vroča. Če sta toplejša od približno 50 °C, zamenjajte vtičnico, da bi preprečili poškodbe vtikača ali celo požar, do katerega bi lahko prišlo ob pregrevanju vtičnice zaradi slabega kontakta.

Nastavitev temperature

Če se vam zdi med uporabo aparata temperatura v prostoru previsoka, jo lahko znižate na naslednji način:

1. Stikalo za vklop/izklop preklopite na položaj "II" ali "I".
2. Obrnite gumb termostata v obratni smeri urnega kazalca, nekoliko proti oznaki "-", ki označuje nižjo temperaturo.

Izklop

Stikalo za vklop/izklop preklopite v položaj "0", nato pa izvlecite vtikač iz vtičnice.

Premikanje grelnika

Če želite premakniti grelnik, ga najprej izklopite, nato pa izvlecite vtikač iz vtičnice. Nato premaknite grelnik tako, da ga potiskate na kolescih, ki se morajo med premikanjem vrteti.

RADIATOR IN NJEGOVI DELI (OR2000E / OR2000EB)

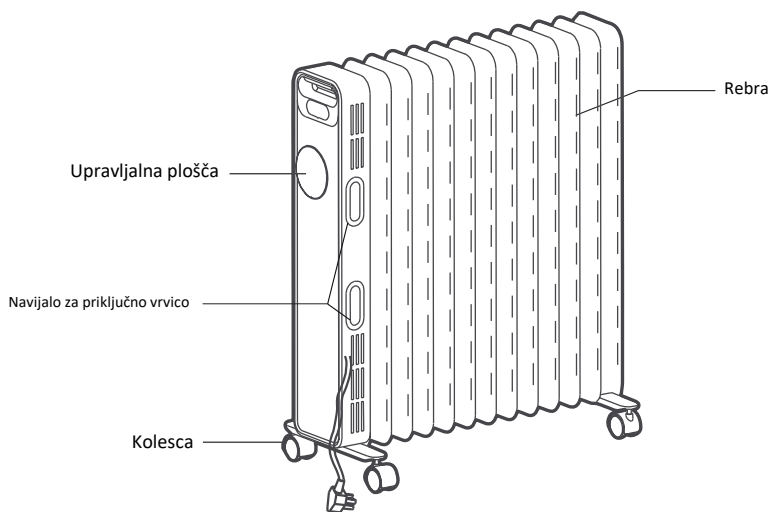

UPORABA OLJNEGA RADIATORJA (OR2000E / OR2000EB)

1. Obrnite grelnik na glavo (s spodnjim delom navzgor).
2. Kot kaže Slika 1, poravnajte luknje za pritrnitev kompleta kolesc in postavite en komplet kolesc čez vijake na koncu reber radiatorja, drugi komplet kolesc pa namestite čez vijake na dnu upravljalne plošče.
3. Kot kaže slika, pritrnite dva kompleta kolesc s štirimi krilnimi maticami. Prepričajte se, da so matice trdno privite in kolesca čvrsto pritrjena, nato pa radiator spet postavite pokonci, s kolesci na tleh.

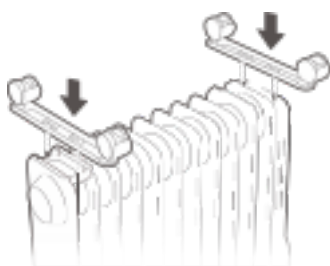

Slika 1

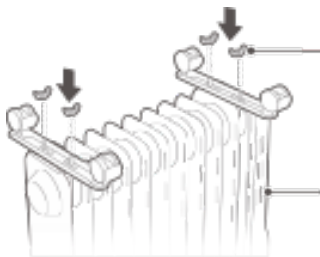

Slika 2

Krilne matice

Upravljalna plošča

NAVODILA ZA UPORABO (OR2000E / OR2000EB)

Pred začetkom uporabe

1. Priključna vrstica ne sme biti poškodovana ali prekinjena.
2. Pred uporabo, prosimo, preverite, ali se nazivni tok vaše vtičnice ujema z zahtevami, navedenimi v zgornji tabeli, in ali je vtičnica ozemljena. Če tok ne ustreza ali vtičnica ni ozemljena, jo zamenjajte.

Navodila za uporabo

Delovanje in stanje pripravljenosti: Vključite aparat v električno omrežje. Slišali boste dolg pisk. Nato pritisnite tipko za vklop "⏻", da začne aparat delovati. S ponovni pritiskom na tipko za vklop "⏻" se aparat preklopi v stanje pripravljenosti.

Izbira moči delovanja: S pritiskom na tipko "≈" izberite eno izmed stopenj delovanja – visoka moč, srednja moč in nizka moč delovanja.

Nastavitev temperature: Ko je aparat vklopljen in deluje, pritisnite in držite tipko + ali –, da nastavite temperaturo. Če tipki + ali – držite, se temperatura spreminja hitreje. Ko nastavite temperaturo, počakajte 5 sekund, ne da bi pritisnili katero koli tipko. Ekran za nastavitve temperature se zapre.

Nastavitev časa vklopa: Ko je aparat v stanju pripravljenosti, pritisnite tipko za programsko uro "⏻", da odprete ekran za nastavitve časa vklopa aparata. S tipkama + in – nastavite čas delovanja; če tipki držite, se nastavljen čas spreminja hitreje. Ko poteče nastavljeni čas, se aparat vklopi.

Nastavitev časa izklopa: Ko aparat deluje, pritisnite tipko "⏻", da odprete ekran za nastavitve časa izklopa. S tipkama + in – nastavite čas do izklopa; če tipki držite, se nastavljen čas spreminja hitreje. Ko poteče nastavljeni čas, se aparat preklopi v stanje pripravljenosti.

A: čas lahko nastavite v intervalu od 0 do 24 ur. Ob vsakem pritisku na tipko + ali – se nastavljena vrednost zniža za 1 uro. Ko je izbrana vrednost 0 h, lahko s pritiskom na tipko "-" nastavite čas 24 h. Ko je izbrana vrednost 24 h, lahko s pritiskom na tipko "+" nastavite čas 0 h. Ko je nastavljena vrednost 0 h, je nastavitve časa izklopa izklopljena. Ko je nastavljena katera koli druga vrednost, se začne odštevanje časa. Nastavite želeni čas, nato pa pritisnite tipko za programsko uro "⏻" ali tipko "≈" in počakajte 5 sekund, ne da bi pritisnili katero koli tipko. Odštevanje nastavljenega časa se začne.

B: Ko nastavite čas, pritisnite tipko za vklop "⏻", da preklopite aparat v stanje pripravljenosti. V tem primeru se nastavitve izbriše.

C: Ko se začne odštevanje nastavljenega časa, lahko s pritiskom na tipko za programsko uro "⏻" preverite preostali čas ali pa ga ponastavite. Med odštevanjem nastavljenega časa se aparat vklaplja in izklaplja glede na nastavljeno in dejansko temperaturo oz. glede na delovanje termostata. Čas delovanja je vedno normalen in brez časa, ko aparat ne deluje. V primeru izpada napajanja z električno energijo med odštevanjem nastavljenega časa se nastavitve izbriše.

Funkcija spomina: Ko aparat preklopite v stanje pripravljenosti in nato ponovno vklopite, bo deloval z nastavitvami, ki so veljale pred zadnjim preklpom v stanje pripravljenosti.

Varnostna funkcija: Ko temperatura v prostoru (Th) preseže 50 °C se, ne glede na to, ali aparat deluje ali je v stanju pripravljenosti, vsi izhodi aparata izklopijo, aparat odda 10-sekundni pisk, na ekranu pa se pojavi napis "FF", ki 75 sekund utripa s frekvenco 1 Hz. Dokler je aktivirana zaščitna funkcija, tudi če je temperatura nižja od 50 °C, aparat ni mogoče ponovno vklopiti. Ponovno delovanje je možno šele, ko aparat izklopite in ponovno vklopite.

Izklop: Med delovanjem aparata pritisnite tipko za vklop "⏻" na nadzorni plošči, da preklopite aparat v stanje pripravljenosti. Izklopite priključno vrvico, počakajte, da se aparat ohladi, nato pa aparat stabilno namestite.

Pred prvo uporabo ali ponovnim priklopom aparata, prosimo, preverite, ali sta vtikač in vtičnica trdno nameščena in ali se dobro prilegata.



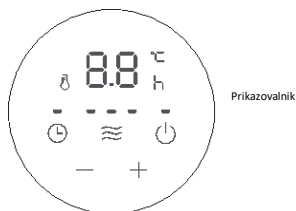

Vstavite vtikač v vtičnico in vklopite aparat. Po približno pol ure izvlecite vtikač. Preverite, ali sta vtiča na vtikaču vroča. Če sta toplejša od približno 50 °C, zamenjajte vtičnico, da bi preprečili poškodbe vtikača ali celo požar, do katerega bi lahko prišlo ob pregrevanju vtičnice zaradi slabega kontakta.



Upravljalna plošča

UPORABA DALJINSKEGA UPRAVLJALNIKA (OR2000E / OR2000EB)

Za uporabo daljinskega upravljalnika veljajo enaka navodila kot za upravljalne elemente na upravljalni plošči. Na daljinskem upravljalniku niso mogoče kombinacije tipk.

	Vklop/izklop
	Način delovanja
	"+"
	"_"
	Programska ura

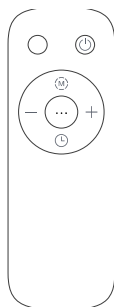

PARAMETER TABLE

Model: OR2000M
Type: NY2009 20M

ITEM	VALUE	UNIT
Rated Power	2000	W
Voltage Type	220-240	V
Nom. heat output	800	W

PARAMETER TABLE

Model: OR2000E
Type: NY2009 20MR

ITEM	VALUE	UNIT
Rated Power	2000	W
Voltage Type	220-240	V
Nom. heat output	800	W

ČIŠČENJE IN VZDRŽEVANJE

1. Redno čistite električni grelnik. Predvsem obrišite prah s površine reber, saj lahko plast prahu vpliva na učinkovitost oddajanja toplote.
2. Izklopite aparat iz električnega omrežja ter počakajte, da se ohladi. Nato obrišite prah z mehko vlažno krpo. Ne uporabljajte detergentov ali grobih čistil.
3. Pazite, da ne opraskate površin reber z ostrimi trdimi predmeti, saj lahko tako poškodujete barvo, posledično pa lahko površina aparata začne rjaveti.

Zaščita okolja

Po izteku uporabne dobe aparata ga ne zavržite skupaj z gospodinjskimi odpadki, temveč ga oddajte v centru za recikliranje. Tako lahko prispevate k ohranitvi okolja.

Garancija in servis

Če potrebujete informacije ali če imate težave pri uporabi aparata, pokličite Gorenjev Center za pomoč kupcem v svoji državi (telefonska številka je navedena na mednarodnem garancijskem listu). Če v vaši državi takšnega centra ni, se obrnite na lokalnega Gorenjevega prodajalca ali Gorenjev oddelek za male gospodinjske aparate.

Samo za osebno uporabo!

GORENJE VAM ŽELI OBILO UŽITKA PRI UPORABI VAŠEGA RADIATORJA!

UPUTE ZA UPORABU

ULJANI RADIJATOR

VAŽNE SIGURNOSNE PREDOSTROŽNOSTI



Kod uporabe aparata uvijek se pridržavajte osnovnih sigurnosnih upozorenja navedenih u nastavku. Pažljivo pročitajte ove upute, i koristite uređaj isključivo u skladu s tim uputama. // Nakon što ste odstranili ambalažu provjerite je li proizvod neoštećen i u dobrom stanju. // Grijalicu nemojte ničim prekrivati, jer bi moglo doći do pregrijavanja. // Ako je priključni kabel oštećen, smije ga zamijeniti samo proizvođač ili njegov ovlaštenu servisera, odnosno neka druga stručno osposobljena osoba, inače takav zahvat može biti opasan. // Uređaj smiju koristiti djeca starija od osam godina, kao i osobe smanjenih fizičkih, osjetilnih ili umnih sposobnosti, ili osobe s nedostatkom znanja i iskustava, ali samo ako su pod nadzorom odgovorne osobe, odnosno ako su upoznate sa ispravnom uporabom uređaja, i ako jasno razumiju opasnosti koje su povezane s njegovom uporabom. Kada uređaj koriste djeca, molimo vas da budu pod vašim nadzorom, i pobrinite se da djeca ne koriste uređaj za igru. // Djeca ne smiju obavljati radove na održavanju i čišćenju uređaja, osim ako su starija od 8 godina i to rade pod odgovarajućim nadzorom. // Grijalica ne smije biti postavljena izravno ispod utičnice. // Ovu grijalicu ne smijete koristiti u neposrednoj blizini kade, tuša, ili bazena. // Ova oznaka znači da proizvod unutar Europske Unije ne smijete odlagati zajedno s ostalim kućanskim otpacima. U cilju sprječavanja možebitne štete za životnu sredinu i ljudsko zdravlje, koju može prouzročiti nekontrolirano odlaganje otpadaka, pobrinite se da uređaj bude odgovarajuće recikliran, što pridonosi k održivoj ponovnoj uporabi materijalnih izvora. Uređaj vratite preko sustava za povrat i sakupljanje takvih uređaja, ili se obratite trgovcu kod kojega ste uređaj nabavili. Trgovac će se pobrinuti za recikliranje uređaja na način koji će biti ispravan za okoliš. // Ova grijalica nema mogućnost održavanja precizno određene temperature, stoga je nemojte koristiti kao napravu za održavanje temperature primjerice u skladištima ili nekim drugim okruženjima namijenjenima životinjama ili

biljkama, odnosno čuvanju predmeta. // Ova grijalica napunjena je precizno odmjerenom količinom posebnog ulja. Popravke kod kojih je potrebno otvoriti spremnik s uljem smije obavljati isključivo proizvođač ili ovlašteni serviser, kome ćete se obratiti i u slučaju kada ulje curi iz uređaja, odnosno kada uređaj pušta. Kod zbrinjavanja odsluženog uređaja nakon završetka njegova životnog vijeka, pridržavajte se propisa o zbrinjavanju ulja. // 10 Ova grijalica nema mogućnost održavanja precizno određene temperature, stoga ga nemojte koristiti kao napravu za održavanje temperature primjerice u skladištima ili nekim drugim okruženjima namijenjenima životinjama ili biljkama, odnosno čuvanju predmeta. // Uređaj je namijenjen isključivo za uporabu u kućanstvu.

Oprez

Ako grijalicu prekrijete ili ako je postavite u blizinu zavjesa ili nekog drugog zapaljivog materijala, postoji mogućnost da dođe do požara. // Određeni dijelovi ovog proizvoda mogu se jače zagrijati i prouzročiti opekline. Naročita pažnja je potrebna kada su nazočna djeca ili osobe kojima je potrebna posebna njega.

RADIJATOR I NJEGOVI DIJELOVI (OR2000M)

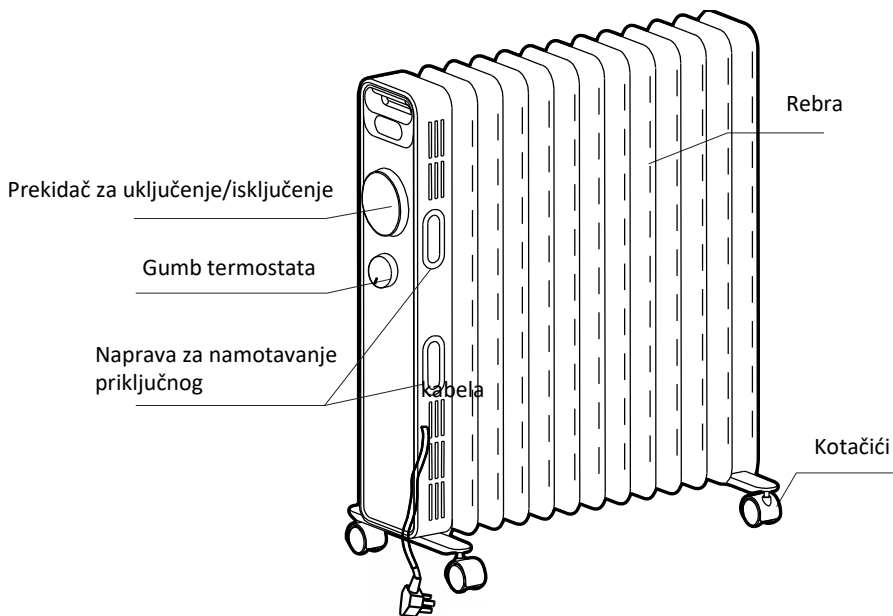

UPORABA ULJANOG RADIJATORA (OR2000M)

1. Preokrenite čitav radijator naopačke (donji dio nagore).
2. Kao što je prikazano na slici 1, poravnajte otvore za pričvršćenje kompleta kotačiča i namjestite jedan komplet kotačiča preko vijaka na kraju rebara radijatora, a drugi komplet kotačiča namjestite preko vijaka na dnu nadzorne ploče.
3. Kao što je prikazano na slici, oba kompleta kotačiča učvrstite koristeći četiri leptir matice. Provjerite jesu li matice čvrsto zategnute, a kotačiči čvrsto pričvršćeni, a zatim radijator ponovno postavite u uspravan položaj, s kotačičima na tlu.

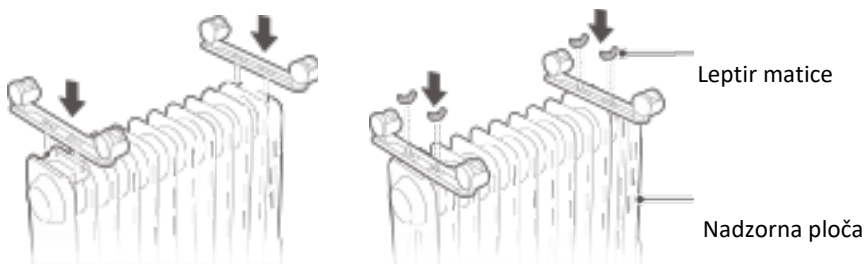

Slika 1 Slika 2

UPUTE ZA RUKOVANJE UREĐAJEM (OR2000M)

Prije početka uporabe

1. Priključni kabel ne smije biti oštećen ili prignječen.
2. Prije početka uporabe molimo vas da provjerite, odgovara li nazivna struja vaše utičnice podacima navedenim u gornjoj tabeli, odnosno je li utičnica ispravno uzemljena. Ako struja ne odgovara, ili ako utičnica nije uzemljena, morate je zamijeniti.

Uključenje i odabir snage rada

1. Start

Spojite aparat na električnu mrežu, okrenite gumb termostata u smjeru kazaljki na satu prema oznaci "+", a zatim uključite aparat prekidačem za uključenje, kako bi započeo s radom.

2. Podešavanje snage rada

U normalnim okolnostima upotrijebite najviši stupanj podešenosti "III" za brzo zagrijavanje prostorije. Kada temperatura postigne odgovarajuću razinu, odaberite nižu postavku, dakle "II" ili "I", čime ćete smanjiti potrošnju električne energije i spriječiti prekomjerno zagrijavanje prostorije.

Prije prve uporabe ili prije ponovnog spajanja aparata na struju molimo vas da provjerite jesu li utikač i utičnica čvrsto uglavljeni, i da li su ispravno spojeni.

Utikač ugurajte u utičnicu i uključite aparat. Nakon približno pola sata izvucite utikač. Provjerite jesu li kontakti na utikaču vrući. Ako su topliji od približno 50 °C, zamijenite utičnicu kako biste spriječili oštećenja utikača i možda čak i požar, do kojeg bi moglo doći kao posljedica pregrijavanja utičnice zbog lošeg kontakta.

Ugađanje temperature

Ako vam se tijekom rada uređaja čini da je temperatura u prostoriji previsoka, možete je smanjiti na sljedeći način:

1. Prekidač za uključenje/isključenje prebacite u položaj "II" ili "I".
2. Okrenite gumb termostata u obrnutom smjeru od kazaljki na satu, više prema oznaci "–" koja označuje nižu temperaturu.

Isključenje

Prekidač za uključenje/isključenje prebacite u položaj „0“, a zatim izvucite utikač iz utičnice.

Pomicanje grijalice

Želite li pomicati vašu grijalicu, najprije je isključite, a zatim izvucite utikač iz utičnice. Nakon toga pomaknite grijalicu tako da je gurate na kotačićima koji se tijekom pomicanja moraju okretati.

RADIJATOR I NJEGOVI DIJELOVI (OR2000E / OR2000EB)

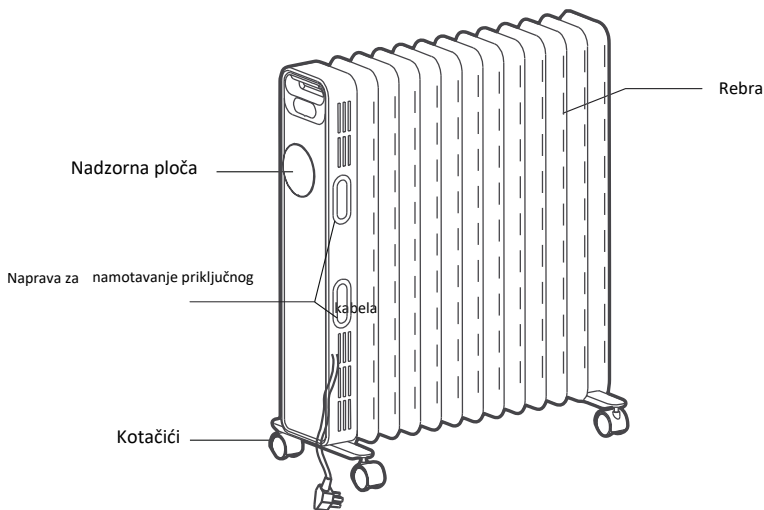

UPORABA ULJANOG RADIJATORA (OR2000E / OR2000EB)

1. Preokrenite kućište grijalice na glavu (donji dio nagore).
2. Kao što je prikazano na slici 1, poravnajte otvore za pričvršćenje kompleta kotačića i namjestite jedan komplet kotačića preko vijaka na kraju rebara radijatora, a drugi komplet kotačića namjestite preko vijaka na dnu nadzorne ploče.
3. Kao što je prikazano na slici 2, oba kompleta kotačića učvrstite koristeći četiri leptir matice. Provjerite jesu li matice čvrsto zategnute, a kotačići čvrsto pričvršćeni, a zatim radijator ponovno postavite u uspravan položaj, s kotačićima na tlu.

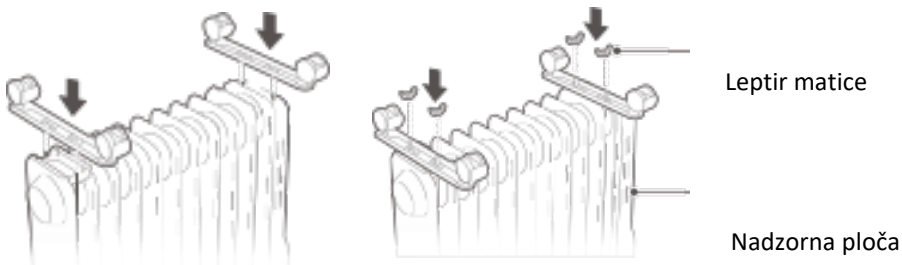

Slika 1 Slika 2

UPUTE ZA RUKOVANJE UREĐAJEM (OR2000E / OR2000EB)

Prije početka uporabe

1. Priključni kabel ne smije biti oštećen ili prignječen.
2. Prije početka uporabe molimo vas da provjerite, odgovara li nazivna struja vaše utičnice podacima navedenim u gornjoj tabeli, odnosno je li utičnica ispravno uzemljena. Ako struja ne odgovara, ili ako utičnica nije uzemljena, morate je zamijeniti.

Upute za uporabu

Rad i stanje pripremljenosti: Spojite aparat na električnu mrežu. Začuje se dugi pisak. Nakon toga pritisnite tipku za uključenje "⏻" kako biste uputili uređaj u rad. Ponovnim pritiskom na tipku za uključenje "⏻" aparat se prebacuje u stanje pripremljenosti.

Odabir jačine rada: Pritiskom na tipku "≈" odaberite jedan od stupnjeva snage rada – visoki stupanj, srednji stupanj, ili niski stupanj snage rada.

Ugađanje temperature: Kada je aparat uključen i pokrenut u rad, pritisnite i držite pritisnutu tipku + ili –, kako biste ugodili temperaturu. Ako tipke + ili – držite pritisnute, temperatura će se brže mijenjati. Kada ste ugodili temperaturu, pričekajte 5 sekundi, a da ne pritisnete nijednu tipku. Zaslon za ugađanje temperature će se zatvoriti.

Ugađanje vremena uključjenja u rad: Kada je aparat u stanju pripremljenosti, pritisnite tipku za programski sat "⌚", kako biste otvorili zaslon za podešavanje vremena uključjenja aparata. Tipkama + i – odaberite vrijeme rada uređaja; ako tipke držite pritisnute, postavljeno vrijeme se mijenja brže. Kada istekne ugođeno vrijeme, uređaj se upućuje u rad.

Ugađanje vremena isključenja: Kada aparat radi, pritisnite tipku "⏻" kako biste otvorili zaslon za podešavanje vremena isključenja. Tipkama + i – odaberite vrijeme isključenja rada uređaja; ako tipke držite pritisnute, postavljeno vrijeme se mijenja brže. Kada istekne podešeno vrijeme, aparat prelazi u stanje pripremljenosti.

A: vrijeme možete podesiti u intervalu od 0 do 24 sata. Svakim pritiskom na tipku + ili – podešena vrijednost smanjuje se za 1 sat. Kada je odabrana vrijednost 0 h, pritiskom na tipku "-" podesite vrijeme na 24 h. Kada je odabrana vrijednost 24 h, pritiskom na tipku "+" podesite vrijeme na 0 h. Kada je podešena vrijednost 0 h, postavka programiranog prestanka rada je isključena. Kada je podešena bilo koja druga vrijednost, započinje odbrojavanje vremena. Podesite željeno vrijeme, a zatim pritisnite tipku za programski sat "⌚" ili tipku "≈" i pričekajte 5 sekundi, a da ne pritisnete nijednu tipku. Odbrojavanje podešenog vremena započinje.

B Kada ste postavili vrijeme, pritisnite tipku za uključenje "⏻" kako biste prebacili uređaj u stanje pripremljenosti. U tom se slučaju postavka izbriše.

C Kada započne odbrojavanje podešenog vremena, pritiskom na tipku za programski sat "⌚" možete provjeriti preostalo vrijeme, ili promijeniti njegovu prethodno odabranu vrijednost. Tijekom odbrojavanja podešenog vremena rad aparata se uključuje i isključuje ovisno o podešenoj i stvarnoj temperaturi, odnosno obzirom na djelovanje termostata. Vrijeme rada

je uvijek normalno i bez vremena kada aparat ne radi. U slučaju nestanka napajanja električnom energijom tijekom odbrojavanja podešenog vremena, postavka će se izbrisati. **FUNKCIJA MEMORIJE** Kada aparat prebacite u stanje pripremljenosti a zatim ga ponovno uključite u rad, uređaj će funkcionirati na postavkama koje su bile aktivne prije posljednjeg prebacivanja u stanje pripremljenosti.

Sigurnosna funkcija: Kada temperatura u prostoriji (Th) premaši 50 °C, bez obzira da li uređaj radi ili je u stanju pripremljenosti, svi izlazi iz uređaja će se isključiti, uređaj će emitirati pisak dug 10 sekundi, a na zaslonu će se pojaviti natpis "FF", koji 75 sekundi pulsira s frekvencijom od 1 Hz. Sve dok je aktivirana zaštitna funkcija, čak i ako je temperatura niža od 50 °C, uređaj nije moguće ponovno uključiti u rad. Ponovno djelovanje je moguće tek nakon što uređaj isključite i ponovno uključite.

Isključenje: Tijekom rada uređaja pritisnite tipku za uključenje "⏻" na nadzornoj ploči kako biste prebacili uređaj u stanje pripremljenosti. Izvadite utikač priključnog kabela, pričekajte da se aparat ohladi, a zatim aparat stabilno namjestite.

Prije prve uporabe ili prije ponovnog spajanja aparata na struju molimo vas da provjerite jesu li utikač i utičnica čvrsto uglavljeni, i da li su ispravno spojeni.



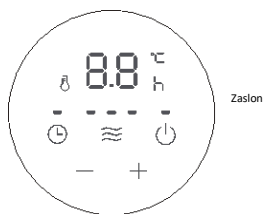

Utikač ugurajte u utičnicu i uključite aparat. Nakon približno pola sata izvucite utikač. Provjerite jesu li kontakti na utikaču vrući. Ako su topliji od približno 50 °C, zamijenite utičnicu kako biste spriječili oštećenja utikača i možda čak i požar, do kojeg bi moglo doći kao posljedica pregrijavanja utičnice zbog lošeg kontakta.



Nadzorna ploča

UPORABA DALJINSKOG UPRAVLJAČA (OR2000E / OR2000EB)

Za uporabu daljinskog upravljača važe iste upute kao i za upravljačke elemente na nadzornoj ploči. Na daljinskom upravljaču nisu moguće kombinacije tipki.

	Uključenje/isključenje
	Način rada
	"+"
	"_"
	PROGRAMSKI SAT

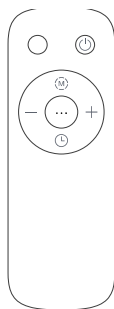

PARAMETER TABLE

Model: OR2000M
Type: NY2009 20M

ITEM	VALUE	UNIT
Rated Power	2000	W
Voltage Type	220-240	V
Nom. heat output	800	W

PARAMETER TABLE

Model: OR2000E
Type: NY2009 20MR

ITEM	VALUE	UNIT
Rated Power	2000	W
Voltage Type	220-240	V
Nom. heat output	800	W

ČIŠĆENJE I ODRŽAVANJE

1. Električnu grijalicu redovito čistite. Naročito pazite da brišete prašinu sa površine rebara, budući da naslage prašine mogu utjecati na učinkovitost isijavanja toplote.
2. Uređaj isključite iz električne mreže i pričekajte da se ohladi. Zatim obrišite prašinu koristeći meku vlažnu krpu. Nemojte koristiti deterdžente niti gruba sredstva za čišćenje.
3. Pazite da ne izgrebete površinu rebara oštrim tvrdim predmetima, jer ćete time oštetiti i boju, a posljedično površina uređaja može početi hrđati.

Zaštita okoline

Nakon isteka njegova radnog vijeka, uređaj nemojte baciti zajedno s ostalim miješanim komunalnim otpadom. Umjesto toga, uređaj je potrebno dostaviti na zbirna mjesta za recikliranje takve opreme. Takvim zbrinjavanjem dotrajalog uređaja pomažete u očuvanju okoline.

GARANCIJA I SERVIS

Za bilo kakve informacije ili u slučaju problema obratite se Centru Gorenja za pomoć korisnicima u vašoj državi (telefonski broj naći ćete u međunarodnom garancijskom listu). Ukoliko u vašoj državi nema takvog Centra za korisnike, obratite se vašem lokalnom trgovcu Gorenje, ili pozovite odjel Gorenja za male kućanske uređaje.

Uređaj je namijenjen isključivo za osobnu uporabu!

**GORENJE VAM ŽELI MNOGO UŽITAKA PRILIKOM UPORABE VAŠEG
RADIJATORA!**

UPUTSTVA ZA UPOTREBU

ULJANI RADIJATOR

Važne mere bezbednosti



Prilikom upotrebe aparata uvek treba da se pridržavate osnovnih bezbednosnih upozorenja navedenih u nastavku. Detaljno pročitajte ova uputstva i aparat koristite samo u skladu s uputstvima. // Nakon što ste uklonili ambalažu proverite da li je proizvod neoštećen i u dobrom stanju. // Grejalicu nemojte ničim prekrivati, jer bi moglo da dođe do pregrevanja. // Ako je priključni kabl oštećen, sme ga zameniti samo proizvođač ili njegov ovlašćeni serviser, odnosno neko drugo stručno lice kako bi se izbegao rizik od povreda. // Aparat smeju da koriste deca starija od osam godina kao i lica smanjenih fizičkih, čulnih ili mentalnih sposobnosti, ili lica sa nedostatkom iskustava i znanja, pod uslovom da su pod odgovarajućim nadzorom odnosno ako su upoznata sa bezbednom upotrebom aparata, i ako jasno razumeju opasnosti povezane sa korišćenjem aparata. Kada aparat koriste deca, molimo vas da budu pod vašim nadzorom, i postarajte se da deca ne koriste aparat kao igračku. // Deca smeju da rade na održavanju i čišćenju aparata samo ako su starija od 8 godina, i to treba da rade pod odgovarajućim nadzorom. // Grejalica ne sme da bude postavljena direktno ispod utičnice. // Ovu grejalicu ne smete koristiti u neposrednoj blizini kade, tuša, ili bazena. // Ova oznaka znači da proizvod unutar Evropske Unije ne smete odlagati zajedno s ostalim otpadom iz domaćinstva. U cilju sprečavanja eventualne štete za životnu sredinu i ljudsko zdravlje koju može da uzrokuje nekontrolisano odlaganje otpadaka, postarajte se da aparat bude odgovarajuće recikliran, što će pridoneti ka održivoj ponovnoj upotrebi materijalnih izvora. Aparat vratite preko sistema za povrat i prikupljanje, ili se obratite prodavcu kod koga ste aparat nabavili. Prodavac će da se postara za recikliranje aparata na način koji će biti ispravan za okoliš. // Ova grejalica nema mogućnost održavanja precizno određene temperature, zato nemojte da je koristite kao napravu za održavanje temperature na primer u magacinima ili nekim drugim prostorijama namenjenim životinjama ili

biljkama, odnosno čuvanju predmeta. // Ova grejalica napunjena je precizno odmerenom količinom posebnog ulja. Popravke kod kojih treba da se otvori rezervoar s uljem sme da obavi isključivo proizvođač ili ovlašćeni serviser, kome ćete da se obratite i u slučaju kada ulje curi iz aparata, odnosno kada ustanovite da aparat pušta. Kod zbrinjavanja odsluženog aparata nakon završetka njegovog životnog veka, pridržavajte se propisa o odlaganju ulja. // 10 Ova grejalica nema mogućnost održavanja precizno određene temperature, zato nemojte da je koristite kao napravu za održavanje temperature na primer u magacinima ili nekim drugim prostorijama namenjenim životinjama ili biljkama, odnosno čuvanju predmeta. // Aparat je namenjen isključivo za upotrebu u domaćinstvu.

Oprez

Ako grejalicu prekrijete ili ako je postavite u blizinu zavesa ili nekog drugog zapaljivog materijala, postoji mogućnost da dođe do požara. // Određeni delovi ovog proizvoda mogu jače da se ugrelu i uzrokuju opekotine. Naročita pažnja potrebna je kada su prisutna deca ili lica koja trebaju posebnu brigu.

RADIJATOR I NJEGOVI DELOVI (OR2000M)

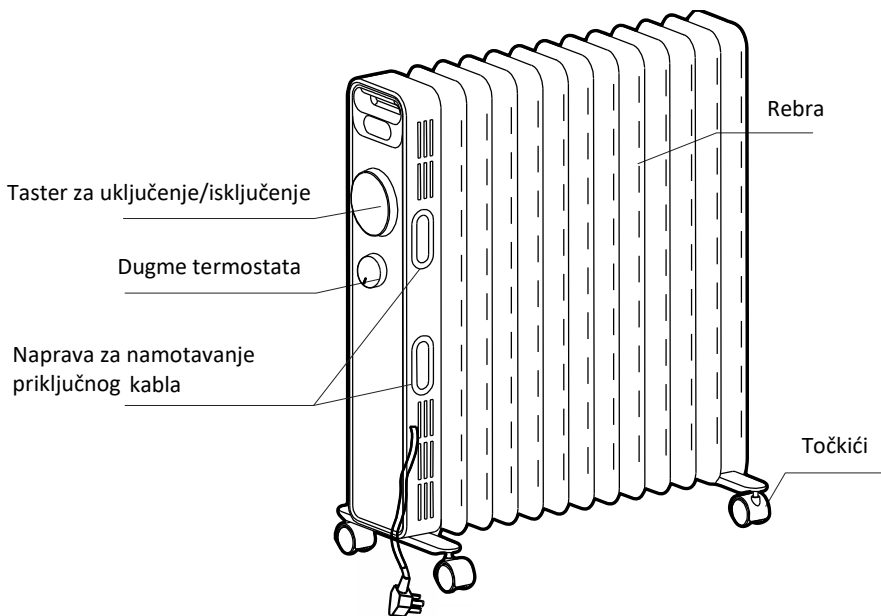

RUKOVANJE ULJANIM RADIJATOROM (OR2000M)

1. Preokrenite ceo radijator naglavačke (donji deo prema gore).
2. Kao što je prikazano na slici 1, poravnajte otvore za pričvršćenje kompleta točkića i namestite jedan komplet točkića preko šrafova na kraju rebara radijatora, a drugi komplet točkića namestite preko šrafova na dnu kontrolne table.
3. Kao što je prikazano na slici, oba kompleta točkića učvrstite koristeći četiri leptir matice. Proverite da li su matice čvrsto zategnute, a točkići čvrsto pričvršćeni, a zatim radijator ponovno postavite u okomit položaj, sa točkićima na tlu.

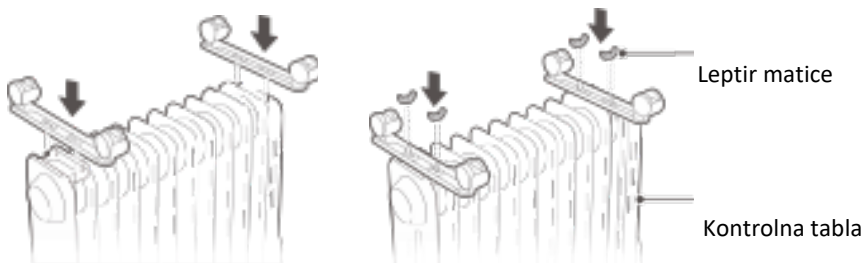

Slika 1

Slika 2

Uputstva za rukovanje aparatom (OR2000M)

Pre početka upotrebe

1. Priključni kabl ne sme da bude oštećen ili prignječen.
2. Pre početka upotrebe molimo vas da proverite da li nominalna struja vaše utičnice odgovara podacima navedenim u gornjoj tabeli, odnosno da li je utičnica ispravno uzemljena. Ako struja ne odgovara, ili ako utičnica nije uzemljena, treba da se zameni.

Uključenje i odabir snage rada

1. Start

Spojite aparat na električnu mrežu, obrnite dugme termostata u smeru kazaljki na satu prema oznaci "+", a zatim uključite aparat prekidačem za uključenje, kako bi započeo s radom.

2. Podešavanje snage rada

U normalnim okolnostima upotrebite najviši stepen podešenosti "III" za brzo zagrevanje prostorije. Kada temperatura postigne odgovarajući nivo, izaberite nižu podešenost, dakle "II" ili "I", čime ćete smanjiti potrošnju električne energije i sprečiti prekomerno zagrevanje prostorije.

Pre prve upotrebe ili pre ponovnog spajanja aparata na struju molimo vas da proverite da li su utikač i utičnica čvrsto uglavljeni, i da li su ispravno spojeni.

Utikač ugurajte u utičnicu i uključite aparat. Nakon približno pola sata izvucite utikač.

Proverite da li su kontakti na utikaču vrući. Ako su topliji od približno 50 °C, zamenite utičnicu kako biste sprečili oštećenja utikača i možda čak i požar, do kog bi moglo doći kao posledica pregrevanja utičnice zbog lošeg kontakta.

Podešavanje temperature

Ako vam se tokom rada aparata učini da je temperatura u prostoriji previsoka, možete da je smanjite na sledeći način:

1. Prekidač za uključenje/isključenje prebacite u položaj "II" ili "I".
2. Obrnite dugme termostata u obrnutom smeru od kazaljki na satu, više prema oznaci "–" koja označuje nižu temperaturu.

Isključenje

Prekidač za uključenje/isključenje prebacite u poziciju "0", a zatim izvucite utikač iz utičnice.

Pomeranje grejalice

Ako želite da pomerite vašu grejalicu, najpre je isključite, a zatim izvucite utikač iz utičnice. Nakon toga pomerite grejalicu tako da je pogurnete na točkicama koji moraju da se obrću tokom pomeranja.

RADIJATOR I NJEGOVI DELOVI (OR2000E / OR2000EB)

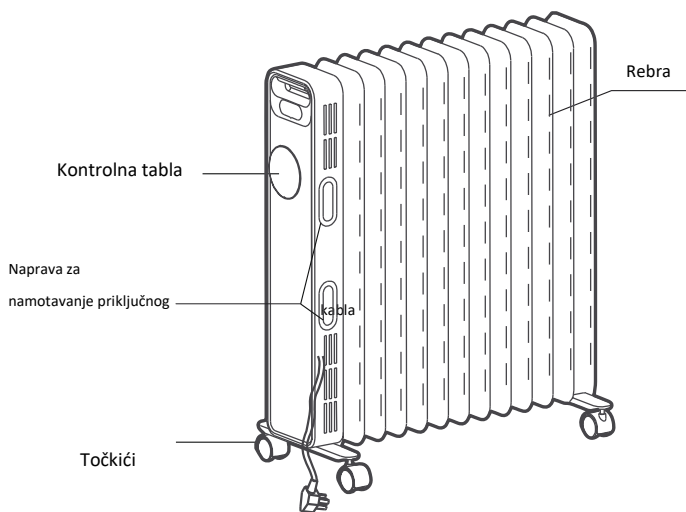

UKLOVANJE ULJANIM RADIJATOROM (OR2000E / OR2000EB)

1. Preokrenite kućište grejalice naglavačke (donji deo nagore).
2. Kao što je prikazano na slici 1, poravnajte otvore za pričvršćenje kompleta točkica i namestite jedan komplet točkica preko šrafova na kraju rebara radijatora, a drugi komplet točkica namestite preko šrafova na dnu kontrolne table.
3. Kao što je prikazano na slici 2, oba kompleta točkica učvrstite koristeći četiri leptir matice. Proverite da li su matice čvrsto zategnute, a točkici čvrsto pričvršćeni, a zatim radijator ponovno postavite u okomit položaj, sa točkicama na tlu.

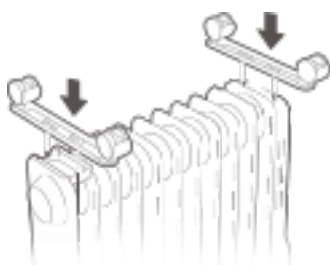

Slika 1

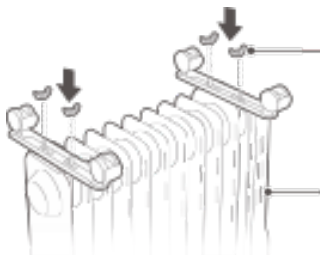

Slika 2

Leptir matice

Kontrolna tabla

Uputstva za rukovanje aparatom (OR2000E / OR2000EB)

Pre početka upotrebe

1. Priključni kabl ne sme da bude oštećen ili prignječen.
2. Pre početka upotrebe molimo vas da proverite da li nazivna struja vaše utičnice odgovara podacima navedenim u gornjoj tabeli, odnosno da li je utičnica ispravno uzemljena. Ako struja ne odgovara, ili ako utičnica nije uzemljena, treba da se zameni.

Uputstva za upotrebu

Rad i stanje pripremljenosti: Spojite aparat na električnu mrežu. Začuje se dugi pisak.

Nakon toga pritisnite dugme za uključenje "⏻" kako biste pokrenuli rad aparata.

Ponovnim pritiskom na taster za uključenje "⏻" aparat se prebacuje u stanje pripremljenosti.

Izbor načina rada: Pritiskom na taster "⏏" izaberite jedan od stepenova snage rada – visoki stepen, srednji stepen, ili nizak stepen snage rada.

Podešavanje temperature: Kada je aparat uključen i pokrenut u rad, pritisnite i držite pritisnut taster + ili –, kako biste podesili temperaturu. Ako tastere + ili – držite pritisnute, temperatura će se brže menjati. Kada ste odabrali temperaturu, pričekajte 5 sekundi, a da ne pritisnete nijedan taster. Ekran za podešavanje temperature zatvoriće se.

Podešavanje odloženog vremena pokretanja u rad: Kada je aparat u stanju pripremljenosti, pritisnite taster za programski sat "⌚", kako biste otvorili ekran za podešavanje vremena uključanja aparata. Tasterima + i – izaberite vreme rada aparata; ako tastere držite pritisnute, odabrano vreme menjaće se brže. Kada istekne podešeno vreme, aparat se upućuje u rad.

Podešavanje vremena isključenja: Kada aparat radi, pritisnite taster "⏻" kako biste otvorili ekran za podešavanje vremena isključenja. Tasterima + i – izaberite vreme isključenja rada aparata; ako tastere držite pritisnute, odabrano vreme menjaće se brže. Kada istekne podešeno vreme, aparat prelazi u stanje pripremljenosti - stendbaj.

Vreme možete podesiti u rasponu od 0 do 24 časa. Svakim pritiskom na taster + ili – podešena vrednost smanjuje se za 1 čas. Kada je izabrana vrednost 0 h, pritiskom na taster "-" podesite vreme na 24 h. Kada je izabrana vrednost 24 h, pritiskom na taster "+" podesite vreme na 0 h. Kada je podešena vrednost 0 h, funkcija programiranog prestanka rada je isključena. Kada je podešena bilo koja druga vrednost, započeće odbrojavanje vremena. Podesite traženo vreme, a zatim pritisnite taster za programski sat "⌚" ili taster "⏏" i pričekajte 5 sekundi, a da ne pritisnete nijedan taster. Odbrojavanje podešenog vremena započinje.

B Kada ste podesili vreme, pritisnite taster za uključenje "⏻" kako biste prebacili aparat u stanje pripremljenosti. U tom se slučaju podešenost briše.

C Kada započne odbrojavanje podešenog vremena, pritiskom na taster za programski sat "⌚" možete proveriti preostalo vreme, ili promeniti njegovu prethodno odabranu vrednost. Tokom odbrojavanja podešenog vremena rad aparata se uključuje i isključuje ovisno o podešenoj i stvarnoj temperaturi, odnosno obzirom na delovanje termostata. Vreme rada je

uvek normalno i bez vremena kada aparat ne radi. U slučaju nestanka napajanja električnom energijom tokom odbrojavanja podešenog vremena, ova podešenost izbrisace se.

FUNKCIJA MEMORIJE Kada aparat prebacite u stanje pripremljenosti a zatim ga ponovno uključite u rad, aparat će funkcionirati na regulacijama koje su bile aktivne pre poslednjeg prebacivanja u stanje pripremljenosti.

Bezbednosna funkcija: Kada temperatura u prostoriji (Th) prevaziđe 50 °C, bez obzira da li aparat radi ili je u stanju pripremljenosti, svi izlazi iz aparata isključiće se, aparat ispušta pisak dug 10 sekundi, a na displeju stoji natpis "FF", koji 75 sekundi pulsira s frekvencijom od 1 Hz. Sve dok je aktivirana zaštitna funkcija, čak i ako je temperatura niža od 50 °C, aparat neće biti moguće ponovno pokrenuti u rad. Ponovan rada aparata moguć je tek nakon što aparat isključite i ponovno ga uključite.

Isključenje: Tokom rada aparata pritisnite taster za uključenje "⏻" na kontrolnoj tabli kako biste aparat prebacili u stanje pripremljenosti. Izvadite utikač priključnog kabla, pričekajte da se aparat ohladi, a zatim aparat stabilno namestite.

Pre prve upotrebe ili pre ponovnog spajanja aparata na struju molimo vas da proverite da li su utikač i utičnica čvrsto uglavljeni, i da li su ispravno spojeni.

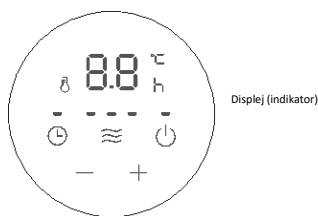

Utikač ugurajte u utičnicu i uključite aparat. Nakon približno pola sata izvucite utikač. Proverite da li su kontakti na utikaču vrući. Ako su topliji od približno 50 °C, zamenite utičnicu kako biste sprečili oštećenja utikača i možda čak i požar, do kog bi moglo doći kao posledica pregrevanja utičnice zbog lošeg kontakta.



Kontrolna tabla

RUKOVANJE DALJINSKIM UPRAVLJAČEM (OR2000E / OR2000EB)

Za upotrebu daljinskog upravljača važe ista uputstva kao i za upravljačke elemente na kontrolnoj tabli. Na daljinskom upravljaču nisu moguće kombinacije tastera.

	Uključenje/isključenje
	Način rada
+	"+"
-	"-"
	PROGRAMSKI SAT

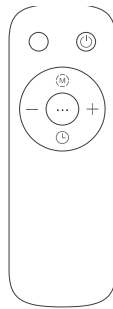

PARAMETER TABLE		
Model:	OR2000M	
Type:	NY2009 20M	
ITEM	VALUE	UNIT
Rated Power	2000	W
Voltage Type	220-240	V
Nom. heat output	800	W

PARAMETER TABLE		
Model:	OR2000E	
Type:	NY2009 20MR	
ITEM	VALUE	UNIT
Rated Power	2000	W
Voltage Type	220-240	V
Nom. heat output	800	W

ČIŠĆENJE I ODRŽAVANJE

1. Električnu grejalicu treba redovito čistiti. Naročitu pažnju treba posvetiti brisanju prašine sa površine rebara, budući da naslage prašine mogu da utiču na efikasnost sevanja toplote.
2. Pre čišćenja aparat isključite iz električne mreže i pričekajte da se ohladi. Zatim obrišite aparat koristeći meku vlažnu krpu. Nemojte koristiti deterdžente niti gruba sredstva za čišćenje.
3. Pazite da ne izgrebete površinu rebara oštrim tvrdim predmetima, jer ćete time oštetiti i boju, a posledično površina uređaja može početi da rđavi.

Zaštita životne sredine

Nakon isteka njegovog radnog veka, aparat nemojte baciti zajedno s ostalim mešanim komunalnim otpadom. Umesto toga proizvod treba predati odgovarajućim sabirnim centrima za reciklažu takve opreme. Pravilnim odlaganjem aparata pridonosite očuvanju životne sredine.

GARANCIJA I SERVIS

Za bilo kakve informacije ili u slučaju problema obratite se Centru Gorenja za pomoć korisnicima u vašoj državi (telefonski broj naći ćete u međunarodnom garantnom listu). Ako u vašoj državi nema takvog centra za pomoć korisnicima, obratite se vašem lokalnom prodavcu Gorenja, ili pozovite odeljenje malih kućanskih aparata Gorenja.

Aparat je namenjen isključivo za ličnu upotrebu!

GORENJE VAM ŽELI MNOGO ZADOVOLJSTVA U RADU SA VAŠIM APARATOM!

УПАТСТВО ЗА УПОТРЕБА

РАДИЈАТОР НА МАСЛО

Важни мерки на претпазливост



При користење на апаратот, секогаш следете ги основните безбедносни мерки наведени подолу. Внимателно прочитајте го ова упатство и користете го апаратот исклучиво во согласност со него. // Откако ќе го извадите од амбалажата, проверете дали апаратот е во добра состојба. // За да спречите прегревање, не прекривајте го радијаторот. // Доколку кабелот е оштетен, мора да го замени производителот, неговиот овластен сервисен центар или соодветно обучени лица, за да се избегне опасност. // Овој апарат може да го користат деца на возраст од 8 години и повеќе и лица со намалени физички, сетилни и ментални способности или лица без искуство или знаење, под услов да се под надзор или да им се дадени релевантни упатства во врска со користењето на апаратот на безбеден начин и да се свесни за опасностите што произлегуваат. Кога деца го употребуваат апаратот, треба да бидат под надзор и не треба да им се дозволува да си играат со него. // Деца не треба да го чистат или одржуваат апаратот освен доколку не се на возраст од 8 години или повеќе и под соодветен надзор. // Апаратот не треба да биде поставен веднаш под штекер. // Не употребувајте го овој апарат во непосредна близина на бања, туш или базен за пливање. // Оваа ознака означува дека овој производ не треба да се исфрла со другиот отпад од домаќинство ширум ЕУ. За да спречите потенцијална штета на животната средина или човечкото здравје како резултат на неконтролирано исфрлање отпад, рециклирајте го одговорно за да придонесете кон одржлива употреба на материјалните ресурси. За да вратите искористен уред, ве молиме сторете го тоа преку системите за собирање и повторна употреба на отпад или контактирајте го продавачот од каде што е купен производот. Тие може да го преземаат производот за еколошки безбедно рециклирање. // Овој радијатор не може да постигне прецизна контрола на температурата во

средината и затоа не може да се користи како изолациски уред за складишта, предмети, животни и растенија. // Овој радијатор е наполнет со точно количество специјално масло. Поправките што наложуваат отворање на резервоарот со масло ги врши исклучиво производителот или неговиот сервисен центар, којшто треба да се контактира во случај на протекување на масло. Кога го исфрлате апаратот, следете го упатството за исфрлање на маслото. // 10. Овој радијатор не може да постигне прецизна контрола над температурата во средината и затоа не може да се користи како изолациски уред за складишта, предмети, животни и растенија. // Апаратот е наменет исклучиво за употреба во домаќинствата.

Внимание

Постои опасност од пожар доколку радијаторот е прекриен со завеси или друг запалив материјал или е поставен во нивна близина. // Некои делови од овој производ можат многу да се вжештат и да предизвикаат изгореници. Мора особено да се внимава онаму каде што се присутни деца и ранливи луѓе.

СЛИКА НА ЕЛЕМЕНТИТЕ (OR2000M)

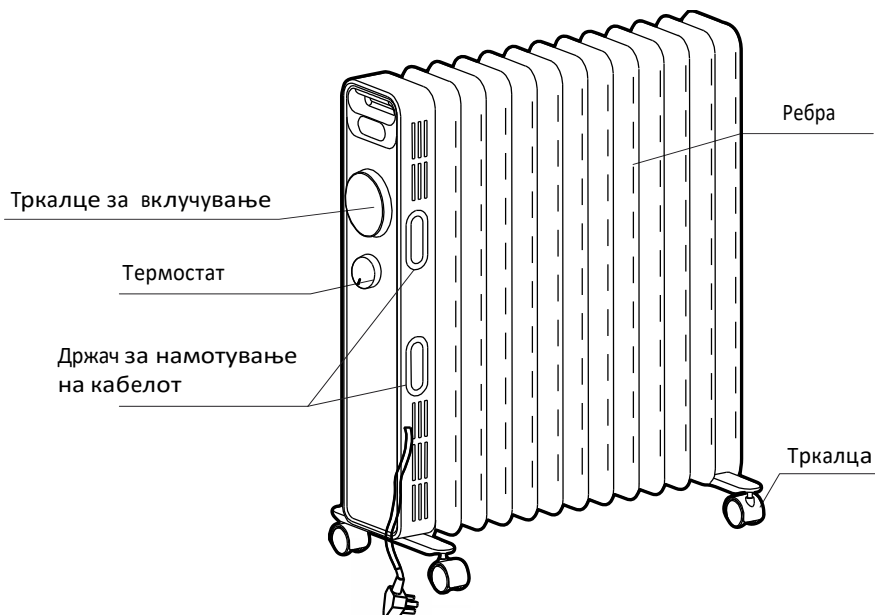

УПОТРЕБА НА РАДИЈАТОРОТ НА МАСЛО (OR2000M)

1. Превртете го радијаторот наопаку.
2. Како што е прикажано на слика 1, наместете го отворот за монтирање на комплетот тркалца над шрафот на плочката на крајот од реброто на радијаторот и навртете го на шрафот, а другиот комплет тркалца се навртуваат на шрафовите монтирани на долниот дел од контролната кутија.
3. Како што е прикажано на слика 2, двата комплекта тркалца се прицврстуваат до крај со четири пеперутка-завртки и потоа радијаторот се поставува во правилната положба – едноставно поставете го со тркалцата на земја.

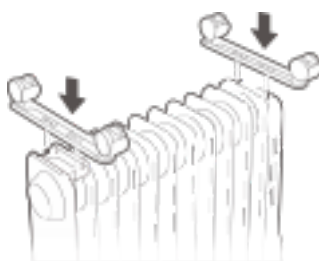

слика 1

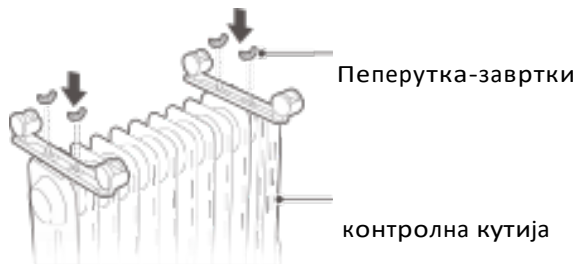

слика 2

УПАТСТВО ЗА УПОТРЕБА (OR2000M)

Пред да започнете

1. Кабелот за напојување не смее да биде оштетен или прекинат.
2. Пред употребата, проверете дали наведениот напон на штекерот за напојување соодветствува со барањата од табелата погоре и дали е опремен со безбеден уред за заземјување. Во спротивно, заменете го штекерот.

Вклучување и избор на јачина

1. Вклучување

Вклучете го кабелот во штекер, завртете го термостатот во насока на стрелките на часовникот до положбата со ознака „+“, а потоа завртете го тркалцето за вклучување; радијаторот ќе почне да работи.

2. Избирање јачина

Во нормални услови, користете ја програмата со максималната јачина „III“ за брзо загревање. Доколку собната температура достигне погодна температура, изберете програма со пониска јачина „II“ или „I“ за да ја намалите потрошувачката на енергија и да спречите прегревање на просторијата.

При првата употреба на апаратот или при повторно вклучување во штекерот, не заборавајте да проверете дали приклучокот убаво влегол во штекерот.

Приклучете го струјниот кабел во штекер и вклучете го радијаторот; околу половина час подоцна, исклучете го и извадете го кабелот од штекер. Проверете дали конекторите на приклучокот се жешки (над 50°C); во таков случај, заменете го штекерот за да спречите горење на приклучокот или дури и предизвикување пожар поради прегревање на штекерот како резултат на неправилен контакт.

Поставување на температурата

Во текот на употребата, доколку почувствувате дека е потребно да ја намалите собната температура поради тоа што е превисока, може да ги следите следните режими за поставување:

1. Завртете го тркалцето за јачина на „II“ или „I“.
2. Завртете го термостатот во насока спротивна од стрелките на часовникот поблизу до положбата „-“, каде што поставената температура е пониска од онаа во просторијата.

Исклучување

Завртете го тркалцето за јачина до точка „0“, а потоа извадете го кабелот од штекер.

Поместување на радијаторот

За да може да го поместувате радијаторот, најпрво исклучете го и извадете го кабелот од штекер, а потоа поттурнете го радијаторот за да ги придвижите четирите тркалца под него.

СЛИКА НА ЕЛЕМЕНТИ (OR2000E / OR2000EB)

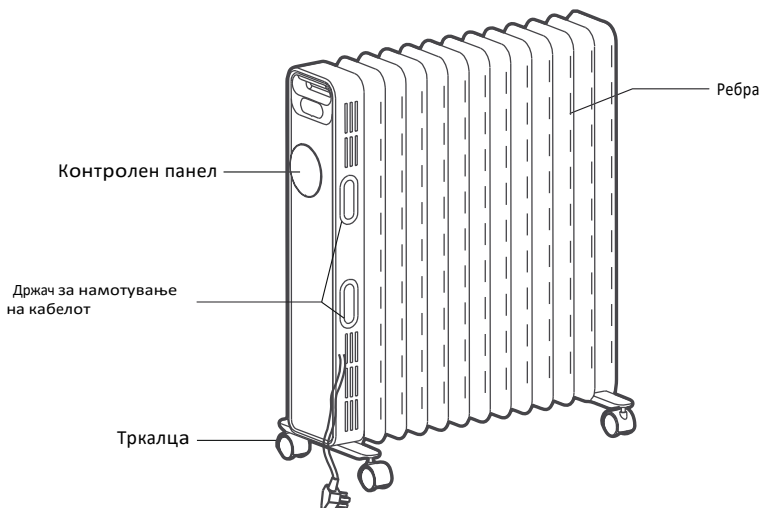

УПОТРЕБА НА РАДИЈАТОРОТ НА МАСЛО (OR2000E / OR2000EB)

1. Превртете го радијаторот наопаку.
2. Како што е прикажано на слика 1, наместете го отворот за монтирање на комплетот тркалца над шрафот на плочката на крајот од реброто на радијаторот и навртете го на шрафот, а другиот комплет тркалца се навртува на шрафовите монтирани на долниот дел од контролната кутија.
3. Како што е прикажано на слика 2, двата комплекта тркалцата се прицврстуваат до крај со четири пеперутка-завртки и потоа радијаторот се поставува во правилната положба – едноставно поставете го со тркалцата на земја.

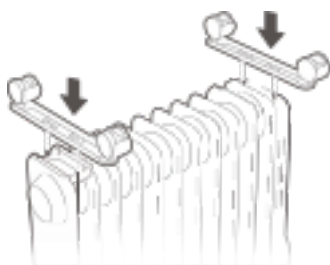

слика 1

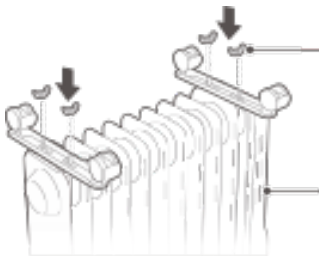



слика 2

УПАТСТВО ЗА РАБОТА (OR2000E)

Пред да започнете

1. Кабелот за напојување не смее да биде оштетен или прекинат.
2. Пред првата употреба, проверете дали наведениот напон на штекерот за напојување соодветствува со напонот наведен на табелата погоре и дали е опремен со безбеден уред за заземјување. Во спротивно, заменете го штекерот.

Упатство за работа



Работење/Стенд бај: Приклучете го кабелот - се огласува долг звучен сигнал; притиснете го копчето за вклучување „“ за почеток на работа на радијаторот, а потоа притиснете на копчето за јачина „“ за да вклучите режим стенд бај.

Избирање јачина: За да изберете конкретна јачина, притиснете го копчето „“ за да изберете еден од работните режими, како на пример голема, средна и мала јачина.

Поставување на температура: Додека радијаторот работи, притиснете го и задржете го копчето „+“ или копчето „-“ за брзо поставување на температурата; откако ќе ја поставите, оставете го радијаторот да не работи 5 секунди, а потоа излезете од екранот за поставување температура.

Временски програмирана работа: Притиснете на копчето за тајмер „“ во режим стенд бај за да влезете на екранот за поставување на временски програмирана работа. Притиснете на копчето „+“ или на копчето „-“ за да го поставите закажаното време; притиснете на копчето „+“ или на копчето „-“ и држете ги притиснати подолг период за да можете брзо да го поставите временски програмираното време, во кое апаратот автоматски ќе започне со работа.

Временско програмирање на стенд бај: Додека радијаторот работи, притиснете го копчето за тајмер „“ за да влезете на екранот за поставување на временски програмиран стенд бај. Притиснете го копчето „+“ или копчето „-“ за да го поставите зададеното време; притиснете на копчето „+“ или на копчето „-“ и држете ги притиснати подолг период за да можете брзо да го поставите временски програмираниот стенд бај и апаратот е во режим стенд бај.

А: опсегот на временско програмирање е од 0 до 24 часа. Кога сакате да го намалите или зголемите зададеното време за еден час, притиснете на копчето „+“ или на копчето „-“. Кога зададеното време е 0 часови, притиснете го копчето „ “ за да го поставите времето на 24 часа. Кога зададеното време е 24 часа, притиснете го копчето „+“ и зададеното време се менува на 0 часови. Кога зададеното време е 0 часови, програмирањето е откажано. Кога зададеното време не е 0 часови, програмирањето е започнато. Поставете го саканото време, притиснете го копчето за време „“ или копчето „“ или излезете од режимот на програмирано време така што ќе го оставите апаратот да не работи 5 секунди.

Б: Доколку е зададено програмираното време, притиснете го копчето за јачина „“ за да го активирате режимот стенд бај и да го исклучите програмираниот почеток на работа.

В: Откако одбројувањето до програмираното време на почеток започнало, притиснете го копчето за програмирање „⌚“ за да го проверите преостанатото време до програмираниот почеток и да го поставите одново. Во текот на времето до програмираниот почеток, радијаторот се исклучува или вклучува преку контролата на температурата и зададеното време е секогаш нормално и нема период на неработење. Во случај на прекин на струја, зададеното време на почеток се брише.

Мемориска функција: При повторно вклучување, радијаторот ќе работи според статусот зададен пред последниот стенд бај.

Функција на безбедносна заштита: Кога внатрешната температура во просторијата ќе надмине 50°C во режим стенд бај или во режим на работа, се исклучува секаква работа на радијаторот, звучниот сигнал се огласува со 10 долги сигнали, на дигиталниот екран се прикажува симболот „FF“ и трепка на 1 Hz во траење од 75 секунди. Сè додека заштитата е активирана, дури и доколку температурата во просторијата е пониска од 50°C, функционирањето или работата на радијаторот не може повторно да почне сè додека струјата не се исклучи и повторно се вклучи.

Исклучување: Додека радијаторот работи, притиснете го копчето за јачина „⏻“ на контролниот екран за да влезете во режим стенд бај, извадете го кабелот од штекер, почекајте да се излади целиот радијатор и поставете го радијаторот на стабилно место.

При првата употреба на апаратот или при повторно вклучување во штекерот, не заборавајте да проверите дали приклучокот е убаво вметнат во штекерот.

Ставете го кабелот за напојување во штекер и почнете со употреба на радијаторот; околу половина час подоцна, исклучете го радијаторот и извлечете го кабелот. Проверете дали конекторите на приклучокот се жешки (над 50°C); доколку се, заменете го штекерот за да спречите прегорување на приклучокот или дури и предизвикување пожар поради прегревавање на штекерот како резултат на неправилен контакт.

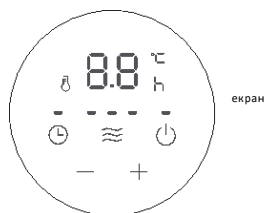

контролен панел

КОРИСТЕЊЕ НА ДАЛЕЧИНСКИОТ УПРАВУВАЧ (OR2000E / OR2000EB)

Командите на уредот за далечинско управување се, во основа, исти со оние на контролниот панел на самиот радијатор, со тоа што копчето за комбинации не може да се контролира со далечинскиот управувач.

⏻	Вклучено/Исклучено
Ⓜ	Режим
+	„+“
-	„-“
⌚	Тајмер

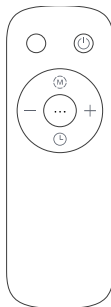

PARAMETER TABLE

Model: OR2000M
Type: NY2009 20M

ITEM	VALUE	UNIT
Rated Power	2000	W
Voltage Type	220-240	V
Nom. heat output	800	W

PARAMETER TABLE

Model: OR2000E
Type: NY2009 20MR

ITEM	VALUE	UNIT
Rated Power	2000	W
Voltage Type	220-240	V
Nom. heat output	800	W

ЧИСТЕЊЕ И ОДРЖУВАЊЕ

1. Електричниот радијатор треба да се чисти редовно и да се отстранува прашината од површината на прирабниците, затоа што нечистотиите може да влијаат врз ефикасното зрачење топлина.
2. Исклучете го дотокот на струја и оставете го радијаторот да се излади, па избришете ја прашината со мека и влажна крпа. Не користете абразивни детергенти.
3. Не гребете ги површините на прирабниците со остри тврди алатки за да спречите 'рѓосување на површините, зашто така ќе дојде до оштетување на бојата.

Животна средина

Кога корисниот животен век на апаратот ќе истече, не исфрлајте го со отпадот од домаќинство; наместо тоа, однесете го во официјален собирен пункт за рециклирање. На овој начин придонесувате кон зачувување на животната средина.

Гаранција и сервис

За информации или во случај на проблем, Ве молиме обратете се до центарот за грижа на корисници на Горење во вашата земја (телефонскиот број може да го најдете на меѓународниот гарантен лист). Доколку во Вашата земја не постои таков центар, обратете се до локалниот продавач на Горење или до одделот за мали апарати за домаќинство на Горење.

Исклучиво за лична употреба!

ГОРЕЊЕ ВИ ПОСАКУВА МНОГУ ЗАДОВОЛСТВО ВО ТЕКОТ НА КОРИСТЕЊЕТО НА ВАШИОТ РАДИЈАТОР!

INSTRUCTION MANUAL

OIL-FILLED RADIATOR



Important safety precautions

When using the appliance, always follow the basic safety precautions listed below. Read these instructions carefully and use the appliance only in accordance with the instructions. // After removing the packaging, make sure that the appliance is in good condition. // In order to avoid overheating, do not cover the heater. // If the supply cord is damaged, it must be replaced by the manufacturer or its service agent or a similarly qualified person in order to avoid a hazard. // This appliance can be used by children aged from 8 years and above and persons with reduced physical, sensory or mental capabilities or lack of experience and knowledge if they are under supervision or taught about safe use of the appliance and if they are aware of potential dangers related to the use of appliance. When children are using the appliance please supervise them and make sure they do not play with the appliance. // Children should not clean the appliance or perform maintenance tasks unless they are 8 years old or older and with proper supervision. // The appliance must not be located immediately below a socket-outlet. // Do not use this appliance in the immediate surroundings of a bath, a shower or a swimming pool. // This marking indicates that this product should not be disposed with other household wastes throughout the EU. To prevent possible harm to the environment or human health from uncontrolled waste disposal, recycle it responsibly to promote the sustainable reuse of material resources. To return your used device, please use the return and collection systems or contact the retailer where the product was purchased. They can take this product for environmentally safe recycling. // This heater cannot achieve accurate temperature control of the environment, and thus cannot be used as insulation device for storage environment, items, animals and plants. // This radiator is filled with a precise quantity of special oil. Repairs requiring opening of oil-container are only to be made by the manufacturer or his service agent who

should be contacted if there is an oil leak. When scrapping the appliance, follow the regulations concerning the disposal of oil. // 10. This heater cannot achieve accurate temperature control of the environment, and thus cannot be used as insulation device for storage environment, items, animals and plants. // The appliance is intended for domestic use only.

Caution

Fire risk exists if the heater is covered by or positioned close to curtains or other combustible materials. // Some parts of this product can become very hot and cause burns. Particular attention must be given where children and vulnerable people are present.

PART FIGURE (OR2000M)

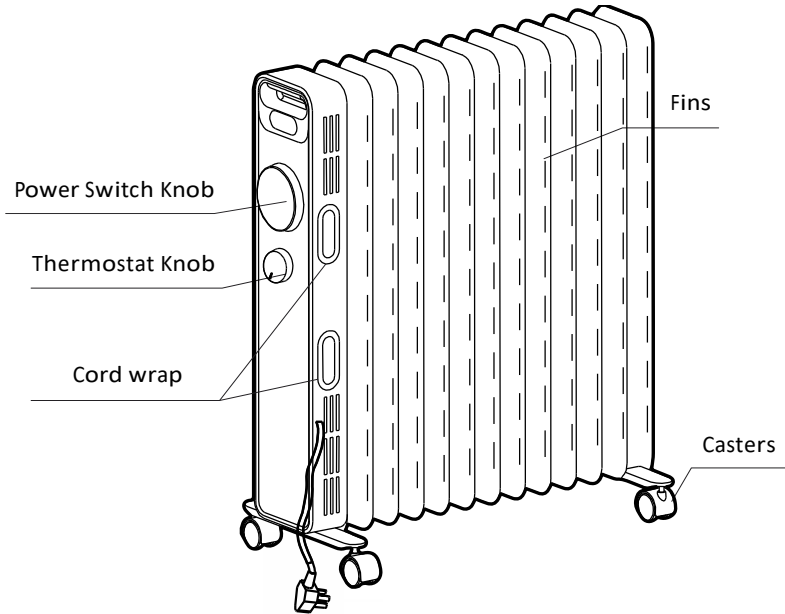

USE OF OIL-FILLED RADIATOR (OR2000M)

1. Turn the heater upside down.
2. As shown in figure 1, align the mounting hole of a set of caster assembly and install it on the screw of the caster pad plate at the end of the radiator fin, and The other caster assembly is aligned to the screws mounted at the bottom of the control box.
3. As shown in figure 2, two sets of caster components are tightened with four butterfly nuts. Install solid and then put the heater in place-just put the wheels on the ground.

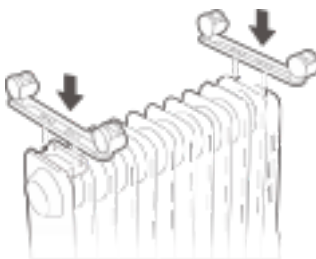

figure 1

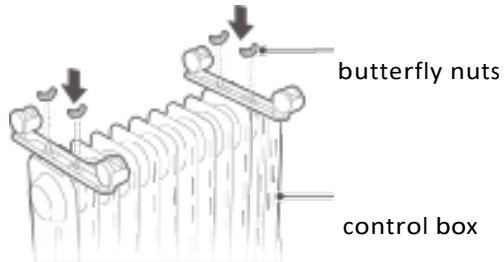

figure 2

OPERATING INSTRUCTIONS (OR2000M)

Before the start

- 1.The power cord shall not be damaged or fractured.
- 2.Please verify the rated current of the power socket is in line with the requirements in the table above and is equipped with a safety grounding device before use; otherwise, replace the socket.

Start and power selections

1.Start

Plug in the power, clockwise turn the thermostat knob to the "+" mark position, then turn on the power switch, the heater starts to work.

2.Power selection

Under normal circumstances, please use the maximum power "III" gear for rapid heating. If the room temperature reaches a suitable temperature, please choose a lower power "II" or "I" gear to reduce energy consumption to prevent the room becoming overheated.

To use the machine for the first time or to re-insert the socket, please pay attention to check whether the plug and the socket are fitted well.

Insert the power plug into the socket and start for use; after about half an hour, turn off and pull out the plug. Check whether the plug pins are hot; replace the socket if so (more than about 50 °C) to avoid burning the plug or even causing a fire caused by overheating of the socket due to poor contact.

Temperature adjustment

During use, if you feel it is necessary to lower the room temperature since it is too high, you can use the following adjustment modes:

- 1.Turn the power switch to gear "II" or "I".
- 2.Counterclockwise turn the thermostat knob back by a certain angle, for which it indicates that the set temperature is lower when the temperature indication is closer to the " - " position.

Stop

Turn the power switch to indication point "0", and then pull out the power plug.

Movement of the heater

To move the heater, turn it off first, and pull out the power plug; then push the body to make the four casters below the body to roll.

PART FIGURE (OR2000E / OR2000EB)

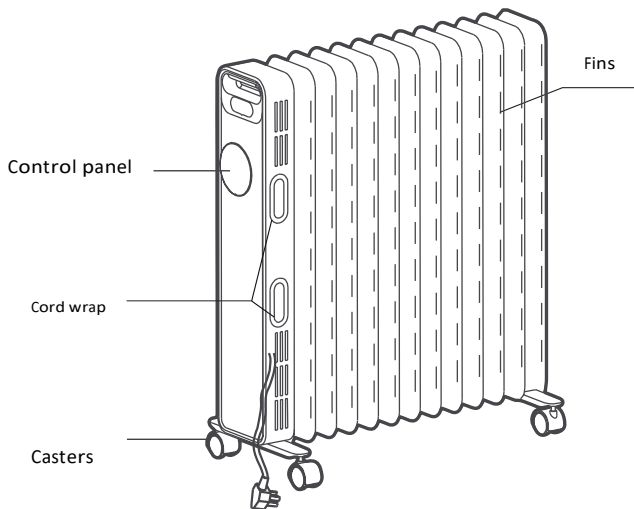

USE OF OIL FILLED RADIATOR OR2000E / OR2000EB)

1. Turn the heater upside down.
2. As shown in figure 1, align the mounting hole of a set of caster assembly and install it on the screw of the caster pad plate at the end of the radiator fin, and The other caster assembly is aligned to the screws mounted at the bottom of the control box.
3. As shown in figure 2, two sets of caster components are tightened with four butterfly nuts. Install solid and then put the heater in place-just put the wheels on the ground.

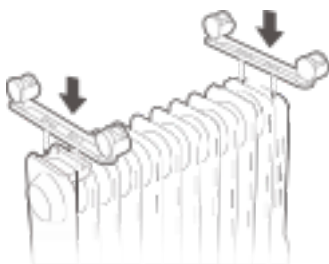

figure 1

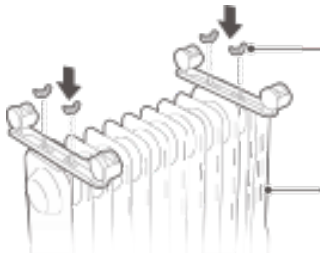



figure 2

OPERATING INSTRUCTIONS (OR2000E / OR2000EB)

Before the start

- 1.The power cord shall not be damaged or fractured.
- 2.Please verify the rated current of the power socket is in line with the requirements in the table above and is equipped with a safety grounding device before use; otherwise, replace the socket.

Operating Instructions



Work/Standby: Plug in the power, the buzzer will “beep” for a long time, press the power key “” to enter the heating working state, and then press the power key “” to enter the standby state.

Gear selection: For work status, press “” key to select one of work modes such as high gear, medium gear and low gear.

Temperature Setting: Under the working status, press and hold the “+” key or “-” key to set the temperature, press and hold the “+” key or the “-” key to quickly set the temperature; after setting the temperature, have non-operation for 5 seconds, exit the temperature setting screen.

Scheduled operation: Tap the timer key “” in standby mode to enter the scheduled work setting screen. Press “+” key or “-” key to set the scheduled time, press “+” key Or “-” key for a long time to quickly set the scheduled time and the scheduled time will reach the working status of the machine.

Scheduling standby: Under the working status, press the timer key “” to enter the scheduling standby setting screen. Press “+” key or “-” key to set the scheduling time, - press “+” key or “-” key for a long time to quickly set the scheduling time, and the scheduling time is in the standby state to the machine.

A: the scope of scheduling is for 0~24hours, and press “+” key or “-” key each time to increase or decrease 1 hour. When the set value is 0H, press the “” key to set the time for 24H. When the set value is 24H, press the “+” key, and the setting time is 0H. When the set value is 0H, the scheduling is canceled. When the set value is not 0H, the scheduling is started. Set the appointment time, press the timing key “” key or “” key, or without operation for 5 seconds, exit scheduling mode.

B: If the scheduling time is set, press the power button “” to enter the standby state and cancel the scheduling.

C: After the scheduling is started, press the scheduling key “” to check the remaining time of the appointment and reset the scheduling time. During the scheduled time, the machine is shut down or started up under temperature control, and the scheduled time is always normal and free from down time. During the scheduled time, it is cleared in case of power failure

Memory function: When started up the machine again and it will operate according to the status before the last standby.

Safety protection function: When the indoor ambient temperature T_h exceeds 50°C under the standby or working state, all outputs are turned off, the buzzer prompts 10 long beeps, the digital screen displays "FF" and flashes at 1 Hz for 75 seconds. As long as there is protection, even if the ambient temperature is less than 50°C , the running or operation cannot be resumed, and the operation can only be performed after the power is turned off and on again.

Shut down: Under the working state, press the power key "⏻" on the control panel to enter the standby state, unplug the power cord, wait for the whole machine to cool, and place the heater stably.

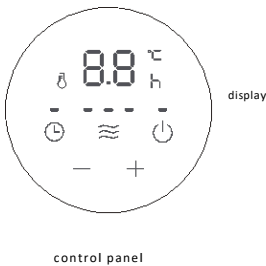

To use the machine for the first time or to re-insert the socket, please pay attention to check whether the plug and the socket are fitted well.

Insert the power plug into the socket and start for use; after about half an hour, turn off and pull out the plug. Check whether the plug pins are hot; replace the socket if so (more than about 50°C) to avoid burning the plug or even causing a fire caused by overheating of the socket due to poor contact.



USING THE REMOTE CONTROL (OR2000E / OR2000EB)

Instructions for remote control unit functions are basically consistent with the operation panel of the body, and the remote control unit cannot control the combination key.

	ON/OFF
	Mode
+	" + "
-	" - "
	Timer

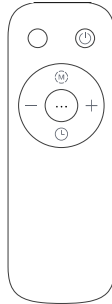

PARAMETER TABLE		
Model:	OR2000M	
Type:	NY2009 20M	
ITEM	VALUE	UNIT
Rated Power	2000	W
Voltage Type	220-240	V
Nom. heat output	800	W

PARAMETER TABLE		
Model:	OR2000E	
Type:	NY2009 20MR	
ITEM	VALUE	UNIT
Rated Power	2000	W
Voltage Type	220-240	V
Nom. heat output	800	W

CLEANING AND MAINTENANCE

1. The electric heater should be cleaned regularly to wipe out the dust on the surface of flanges. As this may influence the radiating efficiency.
2. Disconnect electricity supply and allow radiator to cool, wipe out dust with a soft damp cloth. Do not use detergent or abrasives.
3. Do not scrap the surfaces of flanges with sharp hard tools, to avoid surfaces getting rusty, because of damage of the paint coat.

Environment

After the useful life of the appliance, do not discard it with municipal waste – take it to the official recycling point. This is how you can contribute towards conservation of the environment.

Warranty and service

For information or in case of problem please turn to Gorenje's consumer help centre in your country (you can find the telephone number in the international warranty sheet). If there is no such centre in your country, please turn to your local Gorenje dealer or Gorenje's department for small domestic appliances.

For personal use only!

GORENJE WISHES YOU A LOT OF PLEASURE IN USING YOUR RADIATOR!

MANUAL UDHËZIMI

RADIATOR (I MBUSHUR) ME VAJ

Masa paraprake të rëndësishme për sigurinë



Kur të përdorni pajisjen, zbatoni gjithmonë masat paraprake themelore të sigurisë, të renditura më poshtë. Këto udhëzime lexojini me kujdes dhe përdoreni pajisjen vetëm në përputhje me udhëzimet. // Pasi të keni hequr paketimin, sigurohuni që pajisja të jetë në gjendje të mirë. // Për të shmangur mbinxehjen, mos e mbuloni ngrohësin. // Në qoftë se kabli ushqyes është i dëmtuar, ai duhet të zëvendësohet nga prodhuesi apo agjenti i tij i shërbimit ose nga një person i ngjashëm i kualifikuar, në mënyrë që të shmanget rreziku. // Kjo pajisje mund të përdoret nga fëmijët e moshës 8 vjeç e lart dhe nga personat me aftësi të reduktuara fizike, shqisore apo mendore ose me mungesë të përvojës dhe njohurive, nëse janë nën mbikëqyrje ose janë mësuar për të përdorur në mënyrë të sigurt pajisjen dhe nëse janë të ndërgjegjshëm për rreziqet e mundshme në lidhje me përdorimin e pajisjes. Kur fëmijët janë duke përdorur pajisjen, ju lutemi mbikëqyrini dhe sigurohuni që ata të mos luajnë me pajisjen. // Fëmijët nuk duhet të pastrojnë pajisjen ose të kryejnë detyra mirëmbajtjeje përveç nëse janë 8 vjeç ose më të mëdhenj dhe me mbikëqyrjen e duhur. // Pajisja nuk duhet të vendoset drejtpërdrejt poshtë prizave. // Mos e përdorni këtë pajisje në ambientet në afërsi me banjën, dushin ose pishinën. // Kjo shenjë tregon se në të gjithë BE-në, ky produkt nuk duhet të hidhet me mbeturinat e tjera shtëpiake. Për të parandaluar dëmtimin e mundshëm të mjedisit ose të shëndetit të njeriut nga depozitimi i pakontrolluar i mbeturinave, riciklojeni me përgjegjësi për të promovuar ripërdorimin e qëndrueshëm të burimeve materiale. Për të kthyer pajisjen tuaj të përdorur, ju lutemi të përdorni sistemet e kthimit dhe grumbullimit ose të kontaktoni shitësin me pakicë ku është blerë produkti. Ata mund ta marrin këtë produkt për riciklim të sigurt mjedisor. // Ky ngrohës nuk mund të arrijë kontroll të saktë të temperaturës së mjedisit dhe rrjedhimisht nuk mund të përdoret si pajisje izoluese për ruajtjen e mjedisit, sendeve, kafshëve dhe

bimëve. // Ky radiator është i mbushur me një sasi të saktësuar vaji special. Riparimet për të cilat nevojitet hapja e depozitës së vajit duhet të bëhen vetëm nga prodhuesi ose agjenti i tij i shërbimit, i cili duhet të kontaktohet nëse ka rrjedhje vaji. Kur të nxirrni pajisjen jashtë përdorimit, zbatoni rregullat në lidhje me hedhjen e vajit. // 10. Ky ngrohës nuk mund të arrijë kontroll të saktë të temperaturës së mjedisit dhe rrjedhimisht nuk mund të përdoret si pajisje izoluese për ruajtjen e mjedisit, sendeve, kafshëve dhe bimëve. // Pajisja është synuar vetëm për përdorim shtëpiak.

Kujdes

Nëse ngrohësi mbulohet ose vendoset afër perdeve apo materialeve të tjera të djegshme, ekziston rrezik zjarri. // Disa pjesë të këtij produkti mund të nxehen shumë dhe të shkaktjnë djegie. Aty ku ka të pranishëm fëmijë dhe njerëz në nevojë, duhet t'i kushtohet vëmendje e veçantë.

FIGURË E PJESSHME (OR2000M)

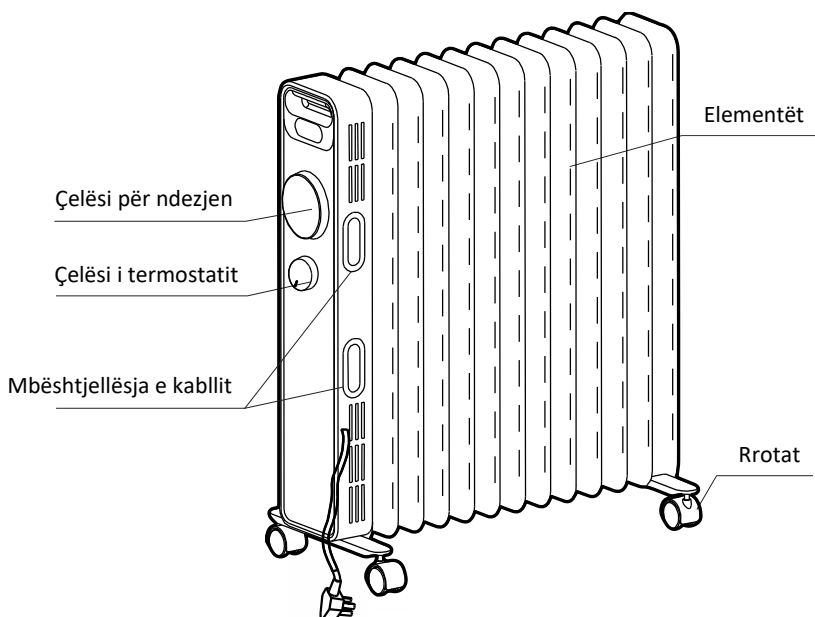

PËRDORIMI I RADIATORIT (TË MBUSHUR) ME VAJ (OR2000M)

1. Kthejeni ngrohësin përmbys (me rrota sipër).
2. Siç tregohet në figurën 1, vendoseni drejt vrimën e montimit të një seti rrotash të montuara dhe instalojeni atë në vidhën e pllakës mbështetëse të rrotave, në fund të elementit të radiatorit. Grupi tjetër i rrotave të montuara është i vendosur drejt me vidhat e montuara në pjesën e poshtme e kutisë së kontrollit.
3. Siç tregohet në figurën 2, dy setet përbërëse të rrotave, shtrëngohen me katër dado flutur. Shtrëngojuini fort dhe më pas vendoseni ngrohësin në vend, thjesht duke vendosur rrotat në tokë.



figura 1



figura 2

UDHËZIME PËR OPERIMIN (OR2000M)

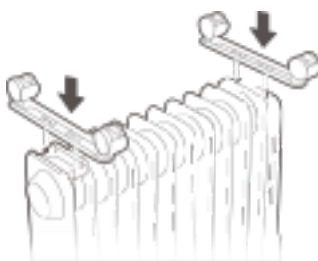
Përpara ndezjes

1. Kablli elektrik nuk duhet të jetë i dëmtuar apo i prishur.
2. Ju lutemi, verifikoni që rryma nominale e prizës elektrike të jetë në përputhje me kërkesat në tabelën e mësipërme dhe që përpara përdorimit të jetë e pajisur me një pajisje tokëzimi sigurie; në të kundërt, zëvendësojeni prizën.

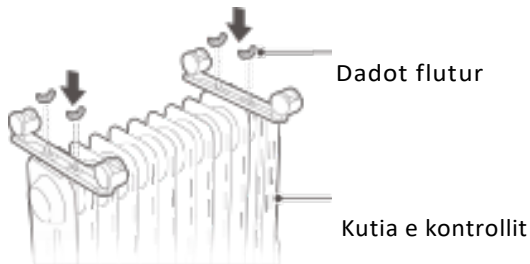
Ndezja dhe përzgjedhja e fuqisë

1. Ndezja

Lidheni rrymën, rrotullojeni çelësin e termostatit në drejtim të lëvizjes së orës, drejt pozicionit me shenjën "+", pastaj ndizeni çelësin e energjisë. Ngrohësi fillon të funksionojë.

2. Përzgjedhja e fuqisë

Në rrethana normale, ju lutemi të përdorni pozicionin e fuqisë maksimale "III" për ngrohje të shpejtë. Në qoftë se temperatura e dhomës arrin një temperaturë të përshtatshme, ju lutemi zgjidhni një pozicion me fuqi më të ulët, "II" ose "I" për të zvogëluar konsumin e energjisë dhe për të parandaluar mbinxehjen e dhomës.

Kur të përdorni pajisjen për herë të parë ose për ta rivendosur në prizë, ju lutemi t'i kushtojini vëmendje për të kontrolluar nëse spina dhe priza janë puthitur mirë.

Vendoseni spinën elektrike në prizë dhe filloni përdorimin; pas rreth gjysëm ore, fikeni pajisjen dhe nxirreni spinën. Kontrolloni nëse kunjat e spinës janë të nxehta; nëse është kështu (më shumë se rreth 50 °C), zëvendësojeni spinën për të shmangur djegien e saj apo edhe shkaktimin e një zjarri për shkak të mbinxehjes së spinës nga kontakti jo i mirë.

Rregullimi i temperaturës

Gjatë përdorimit, në qoftë se mendoni që është e nevojshme të ulni temperaturën e dhomës pasi është shumë e lartë, mund të përdorni mënyrat e mëposhtme të rregullimit:

1. Rrotullojeni çelësin e fuqisë në pozicionin "II" ose "I".
2. Rrotullojeni çelësin e termostatit në drejtim të kundërt të akrepave të orës me një kënd të caktuar, i cili tregon se temperatura e caktuar është më e ulët kur treguesi i temperaturës është më afër pozicionit "-".

Ndalimi

Rrotullojeni çelësin e fuqisë në pikën treguese "0" dhe më pas nxirreni spinën elektrike.

Lëvizja e ngrohësit

Për të lëvizur ngrohësin, fillimisht fikeni dhe nxirreni spinën elektrike; pastaj shtyjeni pajisjen, për të mundësuar që katër rrotat poshtë pajisjes të rrotullohen.

FIGURË E PJESSHME (OR2000E / OR2000EB)

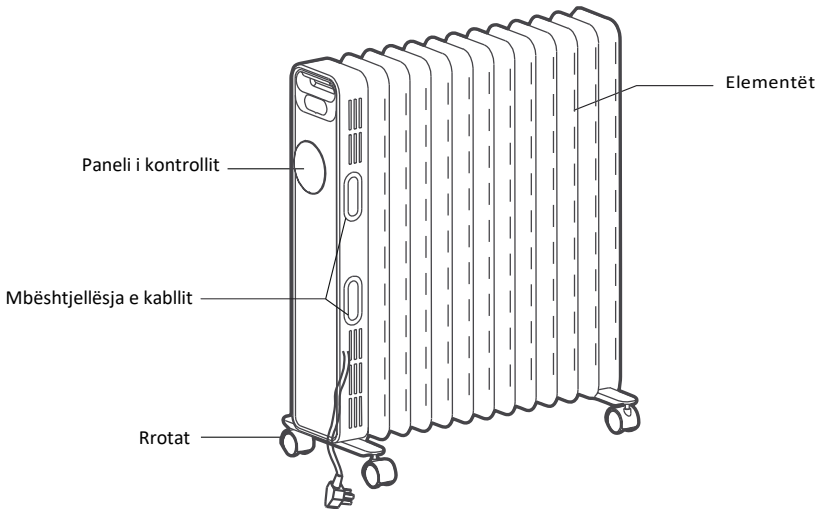

PËRDORIMI I RADIATORIT (TË MBUSHUR) ME VAJ (OR2000E / OR2000EB)

1. Kthejeni ngrohësin përmbys (me rrota sipër).
2. Siç tregohet në figurën 1, vendoseni drejt vrimën e montimit të një seti rrotash të montuara dhe instalojeni atë në vidhën e pllakës mbështetëse të rrotave, në fund të elementit të radiatorit. Grupi tjetër i rrotave të montuara është i vendosur drejt me vidhat e montuara në pjesën e poshtme e kutisë së kontrollit.
3. Siç tregohet në figurën 2, dy setet përbërëse të rrotave, shtrëngohen me katër dado flutur. Shtrëngojini fort dhe më pas vendoseni ngrohësin në vend, thjesht duke vendosur rrotat në tokë.



figura 1



figura 2

Dadot flutur

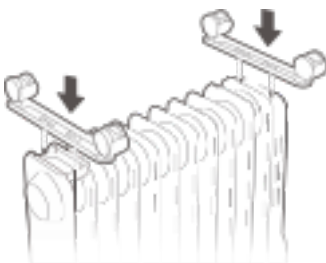
Kutia e kontrollit

UDHËZIMET E PËRDORIMIT (OR2000E / OR2000EB)

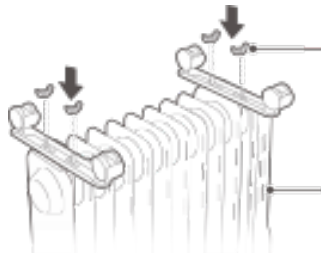
Përpara ndezjes

1. Kablli elektrik nuk duhet të jetë i dëmtuar apo i prishur.
2. Ju lutemi, verifikoni që rryma nominale e prizës elektrike të jetë në përputhje me kërkesat në tabelën e mësipërme dhe që përpara përdorimit të jetë e pajisur me një pajisje tokëzimi sigurie; në të kundërt, zëvendësojeni prizën.

Udhëzimet e përdorimit

Në operim/Gatishmëri: Pasi vendoset në prizë, sinjali akustik do të dëgjohet në mënyrë të pandërprerë. Për të hyrë në gjendjen e operimit shtypni butonin e ndezjes "⏻" dhe më pas, për të hyrë në gjendjen e gatishmërisë shtypni butonin e ndezjes "⏻".

Përzgjedhja e pozicionit: Për të zgjedhur një nga modalitetet e operimit, si p.sh. pozicionin e lartë, të mesëm dhe të ulët të gjendjes së operimit, shtypni butonin "≈".

Cilësimi i tempertaurës: Në gjendjen e operimit, për të vendosur temperaturën shtypni dhe mbani të shtypur butonin "+" ose butonin "-"; për të vendosur menjëherë temperaturën, shtypni dhe mbani të shtypur butonin "+" ose butonin "-"; pasi të vendosni temperaturën, ka një gjendje jo-operative prej 5 sekondash, del nga ekrani i cilësimit të temperaturës.

Operimi i programuar: Për të hyrë në ekranin e cilësimit të operimit të programuar, shtypni butonin "⏻" të kohëmatësit në modalitetin e gatishmërisë. Për të vendosur kohën e programuar, shtypni butonin "+" ose butonin "-". Për të vendosur menjëherë kohën e programuar, shtypni dhe mbajeni të shtypur butonin "+" ose butonin "-" dhe koha e programuar do të arrijë në gjendjen e operimit të pajisjes.

Gjendja e gatishmërisë së programuar: Në gjendjen e operimit, për të hyrë në ekranin e cilësimit të gatishmërisë së programuar, shtypni butonin e kohëmatësit "⏻". Për të vendosur kohën e programuar, shtypni butonin "+" ose butonin "-". Për të vendosur menjëherë kohën e programuar, shtypni dhe mbajeni të shtypur butonin "+" ose butonin "-" dhe koha e programuar do të vendoset për gjendjen e gatishmërisë të pajisjes.

A: kohëzgjatja e programimit është për 0~24 orë dhe shtypni butonin "+" ose butonin "-" nga një herë për të rritur ose ulur 1 orë. Kur vlera e vendosur të jetë 0H, shtypni butonin " " për të vendosur kohën për 24H. Kur vlera e vendosur të jetë 24H, shtypni butonin "+" dhe koha e vendosur do të jetë 0H. kur vlera e vendosur të jetë 0H, programimi do të jetë i anuluar. Kur vlera e vendosur nuk është 0H, programimi do të ketë filluar. Vendoseni kohën e programimit, shtypni butonin e programimit "⏻" ose butonin "≈". Pa asnjë veprim për 5 sekonda, del nga modaliteti i programimit.

B: Në qoftë se është caktuar koha e programimit, për të hyrë në gjendjen e gatishmërisë dhe për të anuluar programimin, shtypni butonin "⏻".

C: Pas fillimit të programimit, shtypni butonin e programimit "⏻" për të kontrolluar kohën e programimit të mbetur dhe rivendoseni kohën e programimit. Gjatë kohës së programuar, pajisja fiket ose ndizet sipas kontrollit të temperaturës dhe koha e programuar është gjithmonë normale dhe e pavarur nga koha e fikjes. Gjatë kohës së programuar, ajo fshihet në rast të ndërprerjes së energjisë.

Funksioni i memorjes: Kur pajisja ndizet përsëri, ajo do të operojë sipas gjendjes që kishte përpara gatishmërisë.

Funksioni i mbrojtjes së sigurisë: Kur temperatura e ambientit të brendshëm Th tejkalon 50 °C në gjendjen e gatishmërisë ose të operimit, të gjitha cilësimet jashtë janë fikur, sinjali akustik do të bëjë 10 bip për të gjata, ekrani dixhital do të shfaqë "FF" dhe do të pulsojë me 1 Hz për 75 sekonda. Për aq kohë sa ka mbrojtje, edhe nëse temperatura e ambientit është më pak se 50 °C, funksionimi ose operimi nuk mund të rifillojnë dhe operimi mund të kryhet vetëm pasi pajisja të fiket dhe të ndizet përsëri.

Fikja: Nën gjendjen e operimit, shtypeni butonin e ndezjes "⏻" në panelin e kontrollit për të hyrë në gjendjen e gatishmërisë, hiqeni kabllin elektrik, prisni që pajisja të ftohet plotësisht dhe vendoseni ngrohësin në një vend të palëvizshëm.

Kur të përdorni pajisjen për herë të parë ose për ta rivendosur në prizë, ju lutemi t'i kushtoni vëmendje të kontrolloni nëse spina dhe priza janë puthitur mirë.

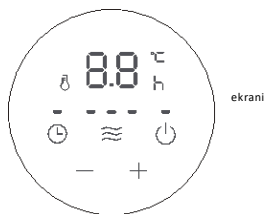

Vendoseni spinën elektrike në prizë dhe filloni përdorimin; pas rreth gjysëm ore, fiken pajisjen dhe nxirreni spinën. Kontrolloni nëse kunjat e spinës janë të nxehta; nëse është kështu (më shumë se rreth 50 °C), zëvendësojeni spinën për të shmangur djegien e saj apo edhe shkaktimin e një zjarri për shkak të mbinxehjes së spinës nga kontakti jo i mirë.



Paneli i kontrollit

PËRDORIMI I KONTROLLIT NË DISTANCË (OR2000E / OR2000EB)

Udhëzimet për funksionet e njësisë së kontrollit në distancë përgjithësisht janë në përputhje me panelin e funksionimit të pajisjes dhe njësia e telekomandës nuk mund të kontrollojë butonin e kombinimit.

	NDEZJA/FIKJA
	Modaliteti
+	“ + ”
-	“ - ”
	Kohëmatësi

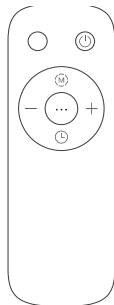

PARAMETER TABLE

Model: OR2000M
Type: NY2009 20M

ITEM	VALUE	UNIT
Rated Power	2000	W
Voltage Type	220-240	V
Nom. heat output	800	W

PARAMETER TABLE

Model: OR2000E
Type: NY2009 20MR

ITEM	VALUE	UNIT
Rated Power	2000	W
Voltage Type	220-240	V
Nom. heat output	800	W

PASTRIMI DHE MIRËMBAJTJA

1. Ngrohësi elektrik duhet të pastrohet rregullisht për të fshirë pluhurin në sipërfaqen e elementeve, pasi kjo mund të ndikojë në efikasitetin e rezatimit.
2. Shkëputeni furnizimin me energji elektrike dhe lereni radiatorin të ftohet, pastrojeni pluhurin me një leckë të butë dhe të lagur. Mos përdorni detergjent ose gërryes.
3. Për të shmangur ndryshkjen e sipërfaqeve, mos i krruani sipërfaqet e elementeve me mjete të forta të mprehta, për shkak të dëmtimit të veshjes me bojë.

Mjedisi

Pas jetëgjatësisë së vlefshme të pajisjes, mos e hidhni atë me mbeturinat e bashkisë, por çojeni në pikën zyrtare të riciklimit. Kështu mund të kontribuoni në drejtim të ruajtjes së mjedisit.

Garancia dhe shërbimi

Për informacion ose në rast problemi, drejtojuni qendrës për ndihmën e konsumatorit të Gorenje-s në vendin tuaj (numrin e telefonit mund ta gjeni në fletën e garancisë ndërkombëtare). Në qoftë se në vendin tuaj nuk ka një qendër të tillë, ju lutemi drejtojuni shitësit tuaj lokal të Gorenje-s ose departamentit të Gorenje-s për pajisjet e vogla shtëpiake.

Vetëm për përdorim personal!

GORENJE JU URON SHUMË KËNAQËSI GJATË PËRDORIMIT TË RADIATORIT TUAJ!

MANUAL DE INSTRUCȚIUNI

RADIATOR UMPLUT CU ULEI

Informații importante privind siguranța

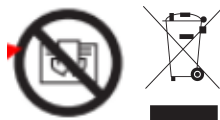

Atunci când utilizați dispozitivul, respectați întotdeauna măsurile de siguranță de bază enumerate mai jos. Citiți cu atenție aceste instrucțiuni și utilizați dispozitivul numai în conformitate cu instrucțiunile. // După îndepărtarea ambalajului, asigurați-vă că dispozitivul este în stare bună. // Pentru a evita supraîncălzirea, nu acoperiți caloriferul. // În cazul în care cablul de alimentare este deteriorat, acesta trebuie înlocuit de către producător, agentul de service sau persoane cu calificare corespunzătoare, pentru a evita pericolele. // Acest dispozitiv poate fi utilizat de copiii cu vârsta de 8 ani și mai mare și de persoanele cu capacități fizice, senzoriale sau mentale reduse sau cu lipsă de experiență și cunoștințe, numai dacă se află sub supraveghere sau dacă au învățat cum să folosească aparatul într-o manieră sigură, înțelegând pericolele conexe. Atunci când dispozitivul este utilizat de copiii, vă rugăm să îi supravegheați și să vă asigurați că nu se joacă cu acesta. // Copiii nu trebuie să curețe dispozitivul sau să efectueze lucrări de întreținere decât dacă au vârsta de 8 ani sau mai mult și sunt supravegheați în mod corespunzător. // Dispozitivul nu trebuie amplasat direct sub o priză. // Nu utilizați acest dispozitiv în imediata vecinătate a unei băi, a unui duș sau a unei piscine. Acest marcaj indică faptul că produsul nu trebuie eliminat cu alte deșeuri menajere în țările UE. Pentru a preveni posibilul impact negativ asupra mediului sau sănătății umane, rezultat din eliminarea necontrolată a deșeurilor, reciclați corespunzător, pentru a promova utilizarea sustenabilă a resurselor materiale. Pentru a returna dispozitivul uzat, vă rugăm să utilizați sistemele de returnare și colectare sau să contactați distribuitorul de unde ați achiziționat produsul. Acesta poate prelua produsul pentru reciclarea ecologică. // Acest calorifer nu poate realiza un control precis al temperaturii mediului și, prin urmare, nu poate fi utilizat ca dispozitiv de izolare pentru mediul de depozitare, articole, animale și plante. // Acest radiator este umplut cu o cantitate exactă de ulei

special. Reparațiile care necesită deschiderea recipientului de ulei trebuie efectuate numai de producător sau de agentul său de service, care trebuie contactat în cazul unei scurgeri de ulei. Atunci când scoateți dispozitivul din uz, respectați reglementările privind eliminarea uleiului. // 10. Acest calorifer nu poate realiza un control precis al temperaturii mediului și, prin urmare, nu poate fi utilizat ca dispozitiv de izolare pentru mediul de depozitare, articole, animale și plante. // Acest dispozitiv este destinat exclusiv utilizării casnice.

Atenționare

Există risc de incendiu dacă radiatorul este acoperit sau dacă este poziționat în apropierea perdelelor sau a altor materiale combustibile. // Unele părți ale acestui produs se pot încinge și pot provoca arsuri. Trebuie să acordați o atenție deosebită acestui dispozitiv, în prezența copiilor și a persoanelor vulnerabile.

FIGURA COMPONENTELOR (OR2000M)

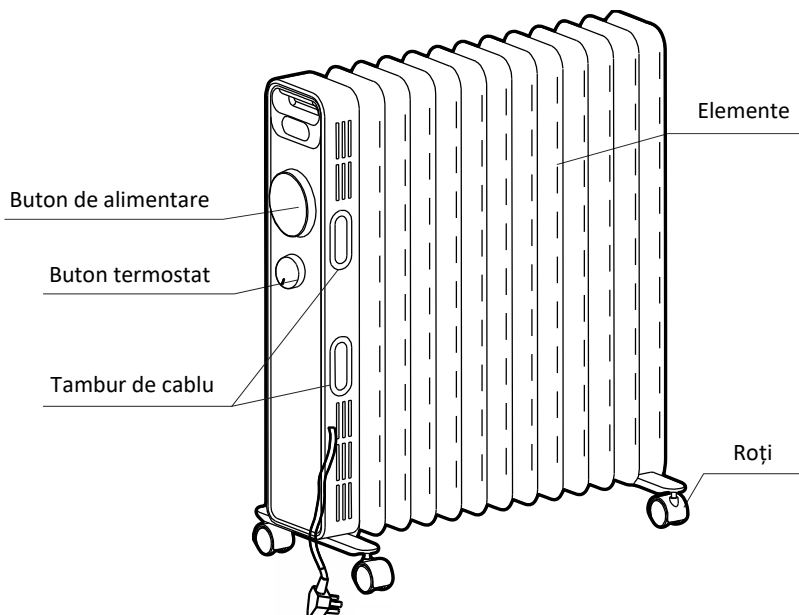

UTILIZAREA RADIATORULUI UMPLUT CU ULEI (OR2000M)

1. Întoarceți radiatorul invers.
2. După cum se arată în figura 1, aliniați orificiul de montare al unui set de roți și instalați-l pe șurubul plăcii suportului de roți de la capătul elementului radiatorului, aliniind celălalt set de roți cu șuruburile montate în partea inferioară a cutiei de comandă.
3. După cum se arată în figura 2, două seturi de roți sunt strânse cu patru piulițe de tip fluture. Fixați-le bine și apoi așezați caloriferul în poziție normală, punând roțile pe sol.



figura 1



figura 2

INSTRUCȚIUNI DE UTILIZARE (OR2000M)

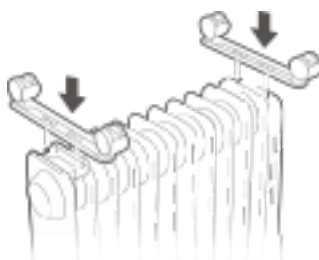
Înainte de a începe

1. Cablul de alimentare nu trebuie deteriorat sau rupt.
2. Verificați dacă curentul nominal al prizei de alimentare corespunde cerințelor din tabelul de mai sus și dacă este echipat cu un dispozitiv de împământare de siguranță înainte de utilizare; în caz contrar, înlocuiți priza.

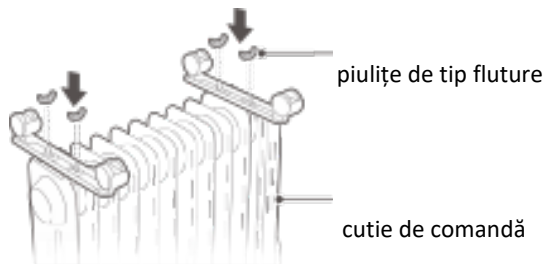
Pornirea și selectarea puterii

1. Pornirea

Conectați alimentarea, rotiți butonul termostatului în poziția „+”, apoi porniți comutatorul de alimentare și caloriferul va începe să funcționeze.

2. Selectarea puterii

În condiții normale, vă rugăm să folosiți treapta de putere maximă „III”, pentru încălzire rapidă. Dacă temperatura camerei atinge o temperatură adecvată, vă rugăm să alegeți o treaptă de viteză cu putere mai mică, ca „II” sau „I”, pentru a reduce consumul de energie pentru a preveni supraîncălzirea camerei.

Dacă utilizați dispozitivul pentru prima dată sau pentru a-l reintroduce în priză, vă rugăm să fiți atenți să verificați dacă ștecherul și priza sunt montate corect.

Introduceți ștecherul în priză și porniți-l; după aproximativ o jumătate de oră, opriți și scoateți ștecherul. Verificați dacă fișele ștecherului sunt fierbinți; înlocuiți priza dacă este cazul (mai mult de aproximativ 50 °C) pentru a evita arderea fișei sau chiar provocarea unui incendiu cauzat de supraîncălzirea prizei din cauza contactului slab.

Reglarea temperaturii

În timpul utilizării, dacă considerați că este necesar să reduceți temperatura camerei, deoarece este prea mare, puteți utiliza următoarele moduri de reglare:

1. Rotiți comutatorul de alimentare în treapta „II” sau „I”.
2. Rotiți butonul termostatului în sens invers acelor de ceasornic, într-un anumit unghi, care indică faptul că temperatura setată este mai mică atunci când marcajul temperaturii este mai aproape de poziția „-”.

Oprire

Rotiți comutatorul de alimentare la marcajul „0”, apoi scoateți ștecherul.

Deplasarea caloriferului

Pentru a deplasa caloriferul, opriți-l mai întâi și scoateți ștecherul din priză; apoi împingeți-l așa încât cele patru roți de dedesubt să se rostogolească.

FIGURA COMPONENTELOR (OR2000E / OR2000EB)

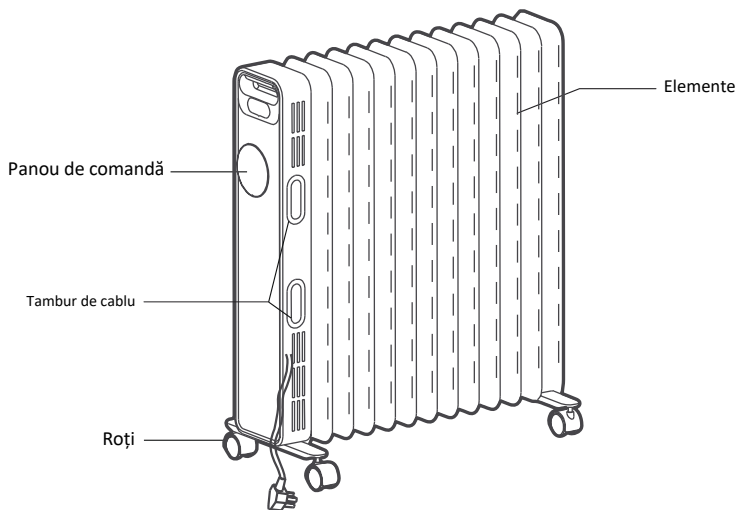

UTILIZAREA RADIATORULUI UMPLUT CU ULEI (OR2000E / OR2000EB)

1. Întoarceți radiatorul invers.
2. După cum se arată în figura 1, aliniați orificiul de montare al unui set de roți și instalați-l pe șurubul plăcii suportului de roți de la capătul elementului radiatorului, aliniind celălalt set de roți cu șuruburile montate în partea inferioară a cutiei de comandă.
3. După cum se arată în figura 2, două seturi de roți sunt strânse cu patru piulițe de tip fluture. Fixați-le bine și apoi așezați caloriferul în poziție normală, punând roțile pe sol.



figura 1



figura 2

piulițe de tip fluture

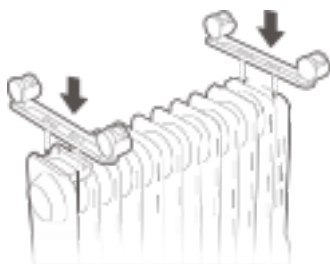

cutie de comandă

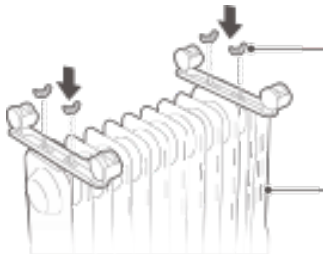
INSTRUCȚIUNI DE UTILIZARE (OR2000E / OR2000EB)

Înainte de a începe

1. Cablul de alimentare nu trebuie deteriorat sau rupt.
2. Verificați dacă curentul nominal al prizei de alimentare corespunde cerințelor din tabelul de mai sus și dacă este echipat cu un dispozitiv de împământare de siguranță înainte de utilizare; în caz contrar, înlocuiți priza.

Instrucțiuni de utilizare



Funcționare/așteptare: Conectați alimentarea, avertizorul sonor va "emite un semnal" pentru o perioadă îndelungată de timp, apăsați butonul de pornire „” pentru ca dispozitivul să înceapă încălzirea, apoi apăsați butonul „” pentru a intra în starea de așteptare.

Selectarea treptelor: Pentru starea de funcționare, apăsați butonul „” pentru a selecta unul dintre modurile de funcționare, cum ar fi cu putere mare, medie și redusă.

Setarea temperaturii: În stare de funcționare, apăsați lung tasta „+” sau tasta „-” pentru a seta temperatura, apăsați lung tasta „+” sau tasta „-” pentru a seta rapid temperatura; după setarea temperaturii, opriți funcționarea timp de 5 secunde și ieșiți din ecranul de setare a temperaturii.

Funcționarea programată: Apăsați butonul temporizatorului „” în modul de așteptare pentru a intra în ecranul de setare a funcționării programate. Apăsați butonul „+” sau butonul „-” pentru a seta ora programată, apăsați butonul „+” sau „-” mai lung, pentru a seta rapid ora programată la care trebuie să funcționeze dispozitivul.

Programarea funcției în așteptare: în stare de funcționare, apăsați butonul temporizatorului „” pentru a intra în ecranul de setare a programării funcției în așteptare. Apăsați butonul „+” sau butonul „-” pentru a seta timpul de programare, - apăsați lung butonul „+” sau „-” pentru a seta rapid timpul de programare, după care pe perioada programată, dispozitivul se va afla în stare de funcționare.

A: intervalul programării este de 0~24 de ore și trebuie să apăsați butonul „+” sau „-” de fiecare dată, pentru a mări sau micșora intervalul cu 1 oră. Când valoarea setată este 0H, apăsați tasta „” pentru a seta timpul la 24H. Când valoarea setată este de 24H, apăsați tasta „+”, iar timpul de setare va deveni 0H. Când valoarea setată este 0H, programarea este anulată. Atunci când valoarea setată nu este 0H, programarea este pornită. Setati ora programării, apăsați butonul de temporizare „” sau „”, sau întrerupeți funcționarea de 5 secunde, apoi ieșiți din modul de programare.

B: Dacă ora de programare este setată, apăsați butonul de pornire „” pentru a intra în starea de așteptare și pentru a anula programarea.

C: După începerea programării, apăsați butonul de programare „”, pentru a verifica timpul rămas din programare și pentru a reseta timpul de programare. În timpul

programat, dispozitivul se oprește sau pornește cu controlul temperaturii, iar timpul programat este întotdeauna normal și continuu. Intervalul programat se șterge în cazul unei pane de curent.

Funcția de memorie: Când porniți din nou dispozitivul, va funcționa în conformitate cu setările făcute înainte de ultima stare de așteptare .

Funcția de siguranță de protecție: Când temperatura ambiantă interioară T_h depășește $50\text{ }^{\circ}\text{C}$ în stare de așteptare sau de funcționare, toate ieșirile sunt oprite, soneria emite 10 semnale lungi, ecranul digital afișează „FF” și se aprinde intermitent la 1 Hz timp de 75 de secunde. Cât timp există protecție, chiar dacă temperatura ambiantă este mai mică de $50\text{ }^{\circ}\text{C}$, funcționarea nu poate fi reluată, decât după oprirea și pornirea alimentării.

Oprirea: În starea de funcționare, apăsați butonul de alimentare „ U ” de pe panoul de comandă pentru a intra în starea de așteptare, deconectați cablul de alimentare, așteptați ca întregul dispozitiv să se răcească și așezați caloriferul în poziție stabilă.

Dacă utilizați dispozitivul pentru prima dată sau pentru a-l reintroduce în priză, vă rugăm să fiți atenți să verificați dacă ștecherul și priza sunt montate corect.

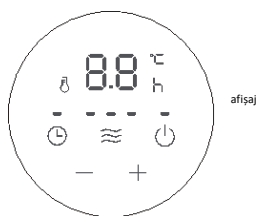

Introduceți ștecherul în priză și porniți-l; după aproximativ o jumătate de oră, opriți și scoateți ștecherul. Verificați dacă fișele ștecherului sunt fierbinți; înlocuiți priza dacă este cazul (mai mult de aproximativ $50\text{ }^{\circ}\text{C}$) pentru a evita arderea fișei sau chiar provocarea unui incendiu cauzat de supraîncălzirea prizei din cauza contactului slab.



panou de comandă

UTILIZAREA TELECOMENZII (OR2000E / OR2000EB)

Instrucțiunile pentru funcțiile telecomenzii sunt în esență identice cu cele pentru panoul de comandă, însă telecomanda nu poate controla butonul combinat.

	PORNIT/OPRIT
	Mod
+	„+”
-	„-”
	Cronometru

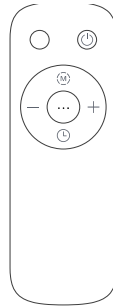

PARAMETER TABLE		
Model:	OR2000M	
Type:	NY2009 20M	
ITEM	VALUE	UNIT
Rated Power	2000	W
Voltage Type	220-240	V
Nom. heat output	800	W

PARAMETER TABLE		
Model:	OR2000E	
Type:	NY2009 20MR	
ITEM	VALUE	UNIT
Rated Power	2000	W
Voltage Type	220-240	V
Nom. heat output	800	W

CURĂȚAREA ȘI ÎNTREȚINEREA

1. Caloriferul electric trebuie curățat periodic, ștergând praful de pe suprafața elementelor. Acest lucru poate influența eficiența radiației.
2. Deconectați alimentarea cu energie electrică și lăsați radiatorul să se răcească, apoi ștergeți praful cu o cârpă moale umedă. Nu utilizați detergent sau substanțe abrazive.
3. Nu răzuiți suprafețele elementelor cu unelte dure ascuțite, pentru a evita ruginirea suprafețelor din cauza deteriorării stratului de vopsea.

Mediul înconjurător

După durata de viață utilă a dispozitivului, nu trebuie să îl aruncați împreună cu deșeurile comunale, ci trebuie să îl duceți la punctul oficial de reciclare. Acesta este modul în care puteți contribui la conservarea mediului.

Garanție și service

Pentru informații sau în caz de probleme, vă rugăm să accesați centrul de asistență pentru clienții Gorenje din țara dvs. (puteți găsi numărul de telefon în fișa de garanție internațională). Dacă nu există un astfel de centru în țara dumneavoastră, vă rugăm să vă adresați distribuitorului local Gorenje sau departamentului Gorenje pentru aparate de uz casnic de mici dimensiuni.

Numai pentru uz casnic!

GORENJE SPERĂ SĂ PROFITAȚI LA MAXIMUM DE CALORIFERUL DVS.!

NÁVOD K OBSLUZE

RADIÁTOR PLNĚNÝ OLEJEM

Důležitá bezpečnostní opatření



Při používání tohoto zařízení dbejte na základní upozornění. Přečtěte si pozorně tyto pokyny a spotřebič používejte pouze v souladu s nimi. // Po odstranění obalu se ujistěte, že je spotřebič v pořádku. // Radiátor nezakrývejte z důvodu předcházení přehřátí. // Je-li napájecí kabel poškozen, musí být vyměněn výrobcem, servisním zástupcem či podobně kvalifikovanými osobami, aby se předešlo vzniku nebezpečí. Toto zařízení mohou používat děti ve věku od 8 let a osoby se sníženými fyzickými, smyslovými nebo duševními schopnostmi nebo s nedostatkem zkušeností a znalostí, pokud jsou pod dohledem nebo jsou poučeny o bezpečném používání spotřebiče a rozumějí související rizika. Pokud spotřebič používají děti, prosím, dohlížejte na ně, aby si se zařízením nehrály. // Čištění a uživatelskou údržbu by neměly provádět děti, pokud nejsou starší 8 let a nejsou pod dohledem. // Spotřebič nesmí být umístěn bezprostředně pod zásuvkou. // Toto zařízení nepoužívejte v těsné blízkosti vany, sprchy nebo bazénu. // Toto označení znamená, že tento výrobek by neměl být, v rámci celé EU, likvidován s jinými domácími odpady. Chcete-li zabránit možnému poškození životního prostředí nebo lidského zdraví nekontrolovanou likvidací odpadu, recyklujte jej odpovědně, abyste podpořili udržitelné opětovné použití materiálních zdrojů. Chcete-li vrátit použité zařízení, využijte systémy pro vrácení a sběr nebo kontaktujte prodejce, u kterého byl produkt zakoupen. Ten je schopen tento produkt odevzdat k ekologicky bezpečné recyklaci. // Tento ohřívač nedokáže přesně regulovat teplotu prostředí, proto jej nelze použít jako tepelnou izolaci pro skladovací prostory, předměty, zvířata a rostliny. // Tento radiátor je naplněn přesným množstvím speciálního oleje. Opravy vyžadující otevření olejové nádoby smí provádět pouze výrobce nebo jeho servisní pracovník, kterého je nutno v případě úniku oleje kontaktovat. Při likvidaci zařízení dodržujte předpisy týkající se likvidace oleje. // 10. Tento ohřívač nedokáže přesně regulovat teplotu prostředí, proto jej nelze použít jako

tepelnou izolaci pro skladovací prostory, předměty, zvířata a rostliny. // Zařízení je určeno pro použití v domácnosti.

Pozor

Pokud je topné těleso zakryto zástěnou nebo jiným hořlavým materiálem nebo se nachází v jeho blízkosti, hrozí riziko požáru. // Některé části tohoto produktu se mohou velmi zahřát a způsobit popáleniny. Zvláštní pozornost je třeba věnovat přítomnosti dětí a zranitelných osob.

HLAVNÉ ČÁSTI (OR2000M)

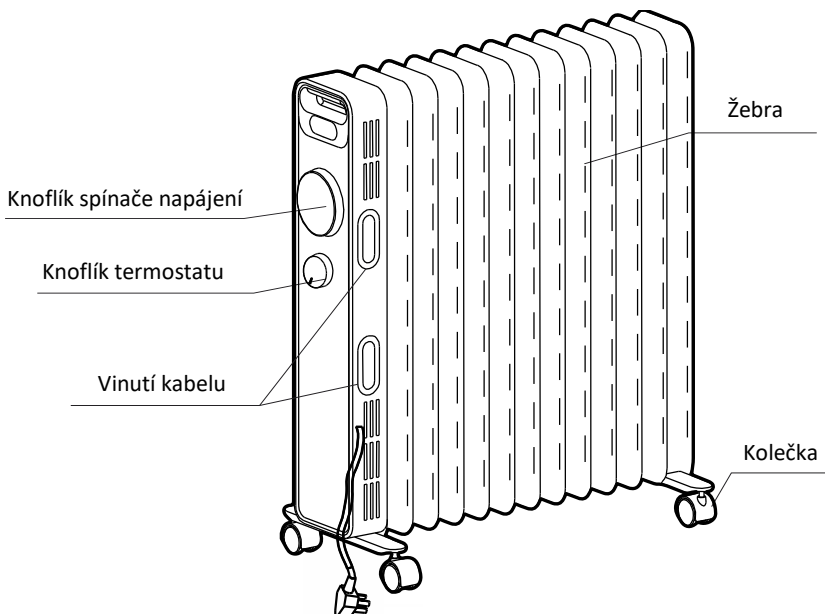

POUŽITÍ OLEJEM PLNĚNÉHO RADIÁTORU (OR2000M)

1. Otočte ohřívač vzhůru nohama.
2. Zarovnejte montážní otvory sestavy koleček, jak znázorňuje obrázek 1., a namontujte na šrouby v patě podložky na konci žebra radiátoru. Druhá sestava koleček se namontuje na šrouby na spodní straně ovládacího panelu.
3. Jak znázorňuje obrázek 2., obě sestavy koleček jsou zajištěny čtyřmi křídlovými maticemi. Pevně utáhněte a pak postavte radiátor na místo – jednoduše postavte radiátor kolečky na zem.

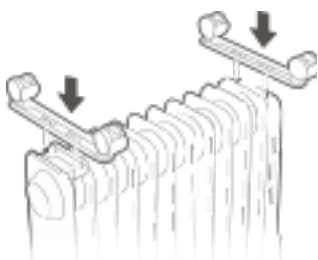

obrázek 1

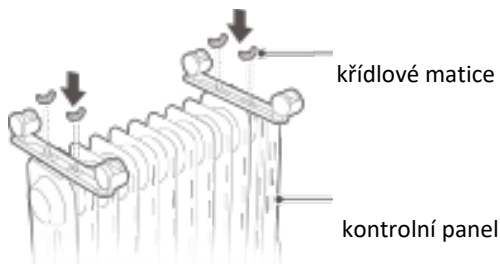

obrázek 2

POKYNY K OBSLUZE (OR2000M)

Před použitím

1. Napájecí kabel nesmí být jakkoli poškozen nebo zlomený.
2. Před použitím zkontrolujte, zda jmenovitý proud zásuvky odpovídá požadavkům v tabulce výše a je vybaven bezpečnostním uzemňovacím zařízením; v případě, že ne, zásuvku vyměňte.

Spuštění a volba výkonu

1. Spuštění

Připojte radiátor do elektrické sítě, otočte otočným spínačem pro ovládání teploty po směru hodinových ručiček do polohy se symbolem "+" poté otočte vypínačem a radiátor začne běžet.

2. Volba výkonu

Za běžných podmínek používejte maximální „III“ stupeň výkonu pro rychlé ohřívání. Jestli teplota místnosti dosáhne vhodné teploty, zvolte nižší výkonový stupeň „II“ nebo „I“ pro snížení spotřeby energie, aby se tím předešlo přehřátí místnosti.

Při prvním použití přístroje nebo při opětovném zasunutí do zásuvky, věnujte pozornost kontrole vhodnosti zástrčky a zásuvky.

Zasuňte zástrčku do zásuvky a začněte radiátor používat; asi po půl hodině vypněte a vytáhněte zástrčku. Zkontrolujte, zda jsou kolíky konektoru horké; vyměňte zásuvku, pokud ano (více než asi 50 ° C), abyste zabránili spálení zástrčky nebo dokonce vzniku požáru v důsledku přehřátí zásuvky v důsledku špatného kontaktu.

Úprava teploty

Jestli máte za běhu radiátoru pocit, že je potřebné snížit teplotu v místnosti, poněvadž je vysoká, můžete použít následující režimy úpravy:

1. Otočte otočným spínačem výkonu na stupeň „II“ nebo „I“.
2. Otočte otočným spínačem pro ovládání teploty zpět proti směru hodinových ručiček blíže k poloze "-" na které je nastavena teplota nižší, než je teplota v místnosti.

Vypnutí

Přepněte vypínač do indikačního bodu „0“ a poté vytáhněte zástrčku ze zásuvky.

Přemísťování radiátoru

Při přemísťování radiátoru, jej nejdřív vypněte a vytáhněte napájecí kabel; poté tlačte zařízení, abyste roztočili všechny čtyři kolečka pod tělesem.

HLAVNÉ ČÁSTI (OR2000E / OR2000EB)

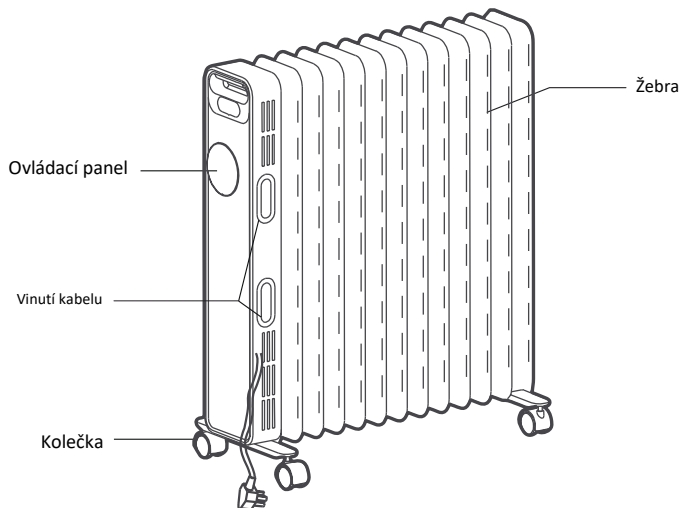

POUŽITÍ OLEJEM PLNĚNÉHO RADIÁTORU (OR2000E / OR2000EB)

1. Otočte ohřívač vzhůru nohama.
2. Zarovnejte montážní otvory sestavy koleček, jak znázorňuje obrázek 1., a namontujte na šrouby v patě podložky na konci žebra radiátoru. Druhá sestava koleček se namontuje na šrouby na spodní straně ovládacího panelu.
3. Jak znázorňuje obrázek 2., obě sestavy koleček jsou zajištěny čtyřmi křídlovými maticemi. Pevně utáhněte a pak postavte radiátor na místo – jednoduše postavte radiátor kolečky na zem.

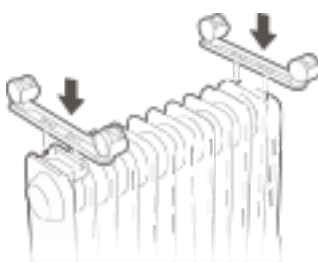

obrázek 1

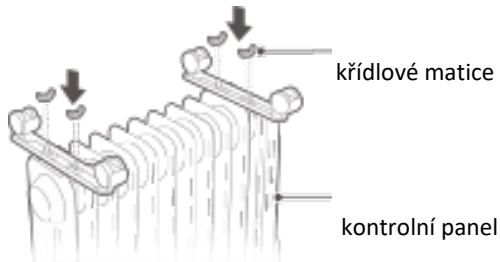

obrázek 2

NÁVOD K OBSLUZE (OOR2000E / OR2000EB)

Před použitím

1. Napájecí kabel nesmí být jakkoli poškozen nebo zlomený.
2. Před použitím zkontrolujte, zda jmenovitý proud zásuvky odpovídá požadavkům v tabulce výše a je vybaven bezpečnostním uzemňovacím zařízením; v případě, že ne, zásuvku vyměňte.

Návod k obsluze

Spuštění / pohotovostní režim: Připojte napájení, bzučák dlouho „pípne“, stisknutím vypínače "⏻" přejděte do provozního stavu vytápění a poté stiskněte vypínač "⏻" čímž přejdete do pohotovostního stavu.

Volba pohonu: Pro volbu pracovního režimu stlačte tlačítko "≈" a vyberte jeden z pracovních režimů: vysoký pohon, střední pohon a nízký pohon.

Nastavení teploty: V pracovním stavu stiskněte a podržte klávesu „+“ nebo „-“ Chcete-li nastavit teplotu, stiskněte a podržte klávesu „+“ nebo klávesu „-“ pro rychlé nastavení teploty; pokud po nastavení teploty ukončíte nastavování, po 5 sekundách nečinnosti opustíte obrazovku nastavování teploty.

Plánovaný provoz: Klepnutím na tlačítko časovače "⏻" v pohotovostním režimu přejděte na obrazovku nastavení naplánované práce. Stisknutím tlačítka „+“ nebo „-“ nastavíte naplánovaný čas, dlouhým stisknutím tlačítka „+“ nebo „-“ nastavíte naplánovaný čas rychle.

Plánování pohotovostního režimu: V pracovním stavu stiskněte klávesu časovače "⏻" pro otevření obrazovky nastavení pohotovostního režimu plánování. Stisknutím tlačítka „+“ nebo „-“ nastavíte čas plánování, - dlouhým stisknutím tlačítka „+“ nebo „-“ rychle nastavíte čas plánování a čas plánování je v pohotovostním stavu stroje.

A: rozsah plánování je 0 ~ 24 hodin a stisknutím klávesy „+“ nebo „-“ jej pokaždé zvýšíte nebo snížíte o 1 hodinu. Pokud je nastavená hodnota 0H, stisknutím tlačítka „+“ nastavte čas na 24H. Když je nastavená hodnota 24H, stiskněte tlačítko „+“ a čas nastavení je 0H. Když je nastavená hodnota 0H, plánování se zruší. Pokud nastavená hodnota není 0H, spustí se plánování. Jakmile nastavíte požadovaný čas, stlačte tlačítko časovače "⏻" nebo tlačítko "≈", nebo bez jakékoli akce vyčkejte 5 sekund a tak opustíte režim nastavení.

B: Pokud je nastaven čas plánování, stisknutím tlačítka napájení "⏻" přejdete do pohotovostního stavu a zrušíte plánování.

C: Po spuštění plánování stiskněte klávesu plánování "⏻" abyste zkontrolovali zbývající čas požadovaného nastavení a resetovali čas plánování. Během naplánovaného času je přístroj vypnut nebo spuštěn s kontrolou teploty a naplánovaný čas je vždy aktivní bez usnutí přístroje. Při výpadku proudu je nastavený čas vynulován.

Funkce paměti: Po opětovném spuštění bude stroj fungovat podle stavu před posledním pohotovostním režimem.

Funkce ochrany bezpečnosti: Když teplota prostředí T_h v pohotovostním nebo provozním stavu překročí $50\text{ }^\circ\text{C}$, jsou všechny výstupy vypnuty, bzučák vyzve 10 dlouhých pípnutí, digitální displej zobrazí „FF“ a bliká při frekvenci 1 Hz po dobu 75 sekund. Jelikož je aktivovaná ochrana, tak i když teplota okolí klesne pod $50\text{ }^\circ\text{C}$ radiátor nezačne pokračovat v činnosti. Jeho činnost lze obnovit až po vypnutí a opětovném zapnutí.

Vypnutí: Za provozu stiskněte vypínač“⏻” na ovládacím panelu pro přepnutí do pohotovostního stavu, odpojte napájecí kabel, počkejte, až celý přístroj vychladne, a stabilně jej uložte.

Při prvním použití přístroje nebo při opětovném zasunutí do zásuvky, věnujte pozornost kontrole vhodnosti zástrčky a zásuvky.

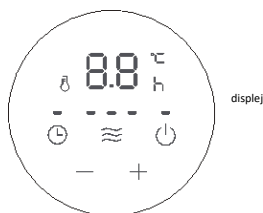

Zasuňte zástrčku do zásuvky a začněte radiátor používat; asi po půl hodině vypněte a vytáhněte zástrčku. Zkontrolujte, zda jsou kolíky konektoru horké; vyměňte zásuvku, pokud ano (více než asi $50\text{ }^\circ\text{C}$), abyste zabránili spálení zástrčky nebo dokonce vzniku požáru v důsledku přehřátí zásuvky v důsledku špatného kontaktu.



kontrolní panel

POUŽÍVÁNÍ DÁLKOVÉHO OVLADAČE (OR2000E / OR2000EB)

Pokyny pro funkce jednotky dálkového ovládání jsou v zásadě v souladu s ovládacím panelem přístroje. Dálkový ovladač nemůže ovládat kombinované tlačítko.

	ZAP/VYP
	Režim
+	“+”
-	“-“
	Časovač

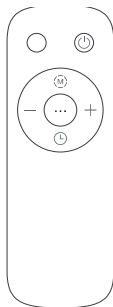

PARAMETER TABLE

Model: OR2000M
Type: NY2009 20M

ITEM	VALUE	UNIT
Rated Power	2000	W
Voltage Type	220-240	V
Nom. heat output	800	W

PARAMETER TABLE

Model: OR2000E
Type: NY2009 20MR

ITEM	VALUE	UNIT
Rated Power	2000	W
Voltage Type	220-240	V
Nom. heat output	800	W

ÚDRŽBA A ČIŠTĚNÍ

1. Elektrický radiátor je potřebné pravidelně utírat od prachu na povrchu přírub, protože to může ovlivnit jeho účinnost ohřívání.
2. Odpojte radiátor od elektrického zdroje a nechte radiátor vychladnout. Utřete prach jemným vlhkým hadrem. Nepoužívejte čisticí prostředky nebo abrazivní prostředky.
3. Nepoškodte povrch přírub škrábáním ostrými tvrdými předměty pro předcházení korozi na jejich povrchu v důsledku poškození nátěru.

Životní prostředí

Po skončení životnosti přístroj nevyhazujte do komunálního odpadu – odevzdejte jej do místního recyklačního zařízení. Takto můžete přispět k ochraně životního prostředí.

Záruka a servis

Pro více informací nebo v případě problémů kontaktujte, prosím, centrum Gorenje ve Vaší zemi (telefonní čísla jsou uvedena v Mezinárodním záručním seznamu). Pokud se takové centrum ve Vaší zemi nenachází, kontaktujte, prosím, místního prodejce značky Gorenje nebo oddělení malé domácí techniky Gorenje.

Pouze pro osobní použití!

GORENJE VÁM PŘEJE HODNĚ RADOSTI PŘI POUŽÍVÁNÍ VAŠEHO ZAŘÍZENÍ!

NÁVOD NA POUŽITIE

OLEJOVÝ RADIÁTOR

Dôležité bezpečnostné opatrenia



Pri používaní tohoto zariadenia, dbajte na nižšie uvedené základné upozornenia: Pozorne si prečítajte tento návod a spotrebič používajte iba v súlade s tu uvedenými pokynmi. // Po odstránení obalu sa uistite, že je spotrebič v dobrom stave. // Aby ste predišli prehriatiu, nezakrývajte ohrievač. // Ak je napájací kábel poškodený, musí ho vymeniť výrobca, zákaznícky servis výrobcu alebo kvalifikovaný technik, aby sa zabránilo nebezpečenstvu. Zariadenie môžu používať deti staršie ako 8 rokov, staršie osoby a osoby s pohybovými poruchami, mentálnymi poruchami alebo s poruchami vnímania alebo osoby bez skúseností a znalostí môžu zariadenie používať iba pod dozorom alebo ak boli poučené o bezpečnom používaní spotrebiča a ak si uvedomujú možné nebezpečenstvo. Keď spotrebič používajú deti, dohliadajte na ne a uistite sa, že sa so spotrebičom nehrajú. // Deti by nemali spotrebič čistiť alebo vykonávať jeho údržbu pokiaľ nie sú staršie ako 8 rokov a pod náležitým dohľadom. // Spotrebič nesmie byť umiestnený bezprostredne pod zásuvkou. // Nepoužívajte tento ohrievač v bezprostrednej blízkosti vane, sprchy alebo bazénu. // Tento symbol znamená, že tento výrobok nesmie byť v krajinách EÚ vyhodený do bežného komunálneho odpadu. Aby ste zabránili možnému poškodeniu životného prostredia alebo zdravia ľudí nekontrolovanou likvidáciou odpadu, odovzdajte ho zodpovedne na recykláciu, aby ste podporili trvale udržateľné opätovné využitie materiálnych zdrojov. Na odloženie použitého zariadenia využite príslušnú zberňu odpadu alebo kontaktujte predajcu, u ktorého ste výrobok kúpili. Tí môžu prevziať tento výrobok na ekologicky šetrnú recykláciu. // Tento radiátor nedokáže dosiahnuť presnú reguláciu teploty prostredia, a preto ho nemožno použiť ako izolačné zariadenie pre skladovacie prostredie, predmety, zvieratá a rastliny. // Tento radiátor je naplnený presne stanoveným množstvom špeciálneho oleja. Opravy vyžadujúce otvorenie olejovej nádrže smie vykonávať iba výrobca alebo jeho

servisný pracovník, ktorý by mal byť kontaktovaný v prípade úniku oleja. Pri odovzdávaní radiátora na zošrotovanie dodržiavajte právne predpisy týkajúce sa likvidácie oleja. // 10. Tento radiátor nedokáže dosiahnuť presnú reguláciu teploty prostredia, a preto ho nemožno použiť ako izolačné zariadenie pre skladovacie prostredie, predmety, zvieratá a rastliny. // Zariadenie je určené výhradne pre používanie v domácnosti.

Upozornenie

Ak je radiátor zakrytý alebo umiestnený v blízkosti záclon alebo iných horľavých materiálov, hrozí nebezpečenstvo požiaru. // Niektoré časti tohto výrobku sa môžu veľmi zohriať a spôsobiť popáleniny. Zvýšenú pozornosť mu je potrebné venovať na miestach, kde sa zdržujú deti alebo zraniteľné osoby.

POPIS VÝROBKU (OR2000M)

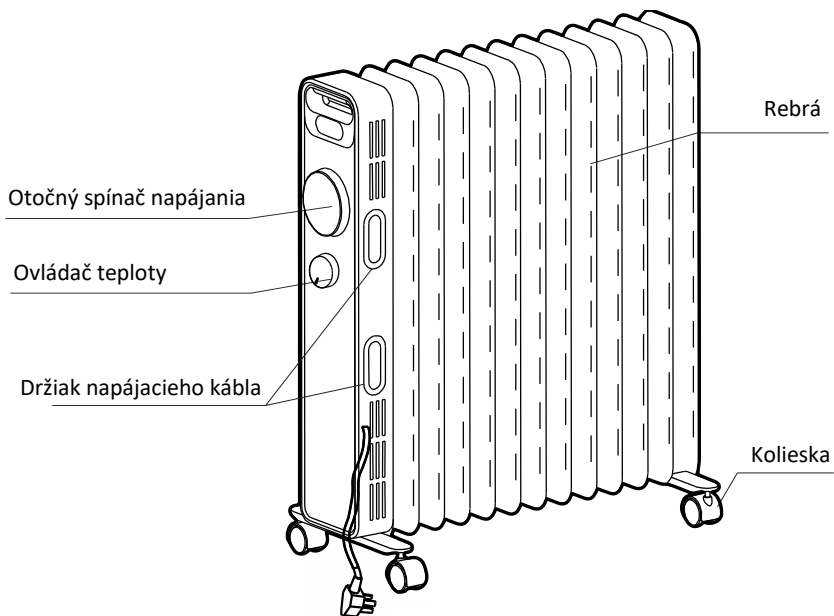

POUŽITIE OLEJOVÉHO RADIÁTORA (OR2000M)

1. Otočte radiátor hore nohami.
2. Zarovnajzte montážny otvor kolieskovej súpravy a pripevnite nosník s kolieskami pomocou skrutiek na koniec rebier radiátora a druhú kolieskovú súpravu zarovnajzte a pripevnite pomocou skrutiek na spodnú časť riadiacej skrinky, ako je znázornené na obrázku 1.
3. Obidve kolieskové súpravy utiahnite štyrmi krídlými maticami, ako je znázornené na obrázku 2. Uistite sa, že sú kolieska pevne namontované, a potom postavte radiátor na miesto - len položte kolieska na zem.

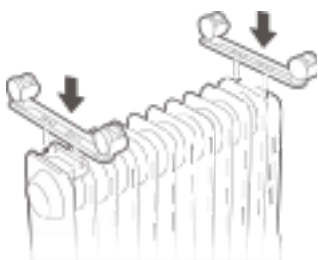

Obrázok 1

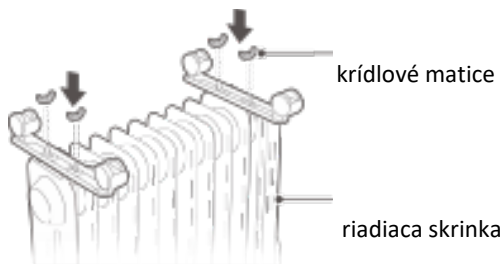

obrázok 2

NÁVOD NA POUŽITIE (OR2000M)

Pred prvým použitím

1. Napájací kábel nesmie byť poškodený alebo zlomený.
2. Pred použitím skontrolujte, či menovitý prúd sieťovej zásuvky zodpovedá požiadavkám spotrebiča, uvedeným v tabuľke vyššie a či je vybavený bezpečnostným uzemňovacím zariadením. V opačnom prípade vymeňte zásuvku.

Zapnutie radiátora a výber výkonu

1. Zapnutie radiátora

Zapojte ohrievač do napájania, otočte kolieskom termostatu v smere hodinových ručičiek do polohy "+", potom stlačte vypínač, ohrievač začne pracovať.

2. Výber výkonu

Pri normálnych podmienkach používajte maximálny výkon „III“ pre rýchly ohrev. Ak teplota v izbe dosiahne vhodnú teplotu, zvolte nižší výkon „II“ alebo „I“ za účelom úspory energie a taktiež aby sa izba neprehriala.

Pri prvom použití zariadenia alebo pri opätovnom zapojení do zásuvky sa uistite, že zástrčka a zásuvka sú zapojené správne.

Zapojte zástrčku do zásuvky a zapnite zariadenie. Asi po pol hodine zariadenie vypnite a vytiahnite zástrčku. Skontrolujte, či sú kolíky zástrčky horúce. Ak sú horúce (viac ako 50 °C), zástrčku vymeňte, aby ste predišli spáleniu zástrčky alebo vzniku požiaru v dôsledku prehriatia zásuvky kvôli zlému kontaktu.

Nastavenie teploty

Ak počas prevádzky ohrievača pocítite, že je potrebné znížiť teplotu, môžete použiť nasledovné spôsoby nastavenia:

1. Otočte vypínačom na úroveň „II“ alebo „I“.
2. Proti smeru hodinových ručičiek otočte kolieskom termostatu o istý uhol, pre ktorý bude ukazovať, že nastavená teplota je nižšia, keď je ukazovateľ teploty bližšie k polohe " - ".

Vypnutie radiátora

Otočte spínač do indikačného bodu "0" a potom vytiahnite sieťovú zástrčku.

Presun ohrievača

Pred samotným presunom ohrievača ho najprv vypnite a odpojte kábel napájania. Potom tlačte ohrievač po zemi tak, aby sa štyri kolieska dali do pohybu.

POPIS VÝROBKU (OR2000E / OR2000EB)

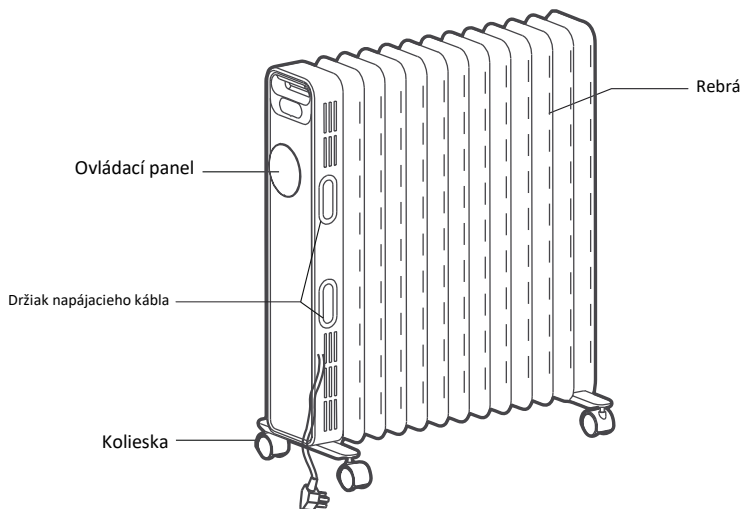

POUŽITIE OLEJOVÉHO RADIÁTORA (OR2000E / OR2000EB)

1. Otočte radiátor hore nohami.
2. Zarovnajte montážny otvor kolieskovej súpravy a pripevnite nosník s kolieskami pomocou skrutiek na koniec rebier radiátora a druhú kolieskovú súpravu zarovnajte a pripevnite pomocou skrutiek na spodnú časť riadiacej skrinky, ako je znázornené na obrázku 1.
3. Obidve kolieskové súpravy utiahnite štyrmi krídlóvými maticami, ako je znázornené na obrázku 2. Uistite sa, že sú kolieska pevne namontované, a potom postavte radiátor na miesto - len položte kolieska na zem.

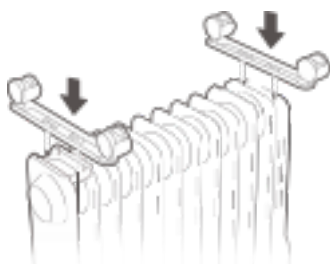

Obrázok 1

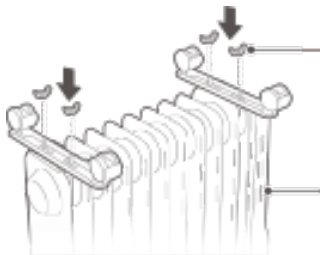

krídlóvye matice

riadiaca skrinka

obrázok 2

NÁVOD NA OBSLUHU (OR2000E / OR2000EB)

Pred prvým použitím

1. Napájací kábel nesmie byť poškodený alebo zlomený.
2. Pred použitím skontrolujte, či menovitý prúd sieťovej zásuvky zodpovedá požiadavkám spotrebiča, uvedeným v tabuľke vyššie a či je vybavený bezpečnostným uzemňovacím zariadením. V opačnom prípade vymeňte zásuvku.

Návod na obsluhu

Prevádzka/Pohotovostný režim: Prístroj zapojte do elektrickej siete, zaznie dlhé pípnutie. Stlačením tlačidla napájania "⏻" vstúpite do vykurovacieho prevádzkového režimu a ďalším stlačením tlačidla napájania "⏻" prejdete do pohotovostného režimu.

Voľba úrovne výkonu: Pre nastavenie prevádzkového režimu stlačte tlačidlo "≈" a následne si vyberte jeden prevádzkový režim. Na výber je k dispozícii: vysoký výkon, stredný výkon, nízky výkon.

Nastavenie teploty: V pracovnom režime stlačte a podržte tlačidlo "+" alebo "-", aby ste nastavili teplotu, stlačte a podržte tlačidlo "+" alebo "-", aby ste nastavili teplotu rýchlejšie; po vykonaní nastavenia a po viac ako 5 sekundovej nečinnosti opustíte ponuku pre nastavenia teploty.

Naplánovanie prevádzky: Klepnutím na tlačidlo časovača "⌚" v pohotovostnom režime prejdete do ponuky pre nastavenie naplánovanej prevádzky. Stlačením tlačidla "+" alebo "-" nastavíte naplánovaný čas. Dlhým stlačením tlačidla "+" alebo "-" rýchlo nastavíte plánovaný čas.

Naplánovanie pohotovostného režimu: V pracovnom režime stlačením tlačidla časovača "⌚" prejdete do ponuky pre nastavenie plánovaného pohotovostného režimu. Stlačením tlačidla "+" alebo "-" nastavte plánovaný čas, dlhým stlačením tlačidla "+" alebo "-" nastavíte plánovaný čas rýchlejšie a čas plánovania je v pohotovostnom stave stroja. A: Rozsah nastavenia časovača je 0 - 24 hodín a stlačením tlačidla "+" alebo "-" zakaždým zvýšte alebo znížte hodnotu o 1 hodinu. Keď je nastavená hodnota 0H, stlačením tlačidla „ „ nastavíte čas pre 24H. Keď je nastavená hodnota 24H, stlačte tlačidlo "+", a tým čas nastavenia zmeníte na 0H. Keď je nastavená hodnota 0H, časovač sa zruší. Ak nastavená hodnota nie je 0H, časovač sa spustí. Nastavte požadovaný čas, stlačte tlačidlo časovača "⌚" alebo tlačidlo "≈", alebo bez akejkoľvek akcie počkajte 5 sekúnd a tým opustíte režim nastavenia.

B: Ak je nastavený plánovaný čas, stlačte tlačidlo napájania "⏻", aby ste prešli do pohotovostného režimu a zrušili plánovanie.

C: Po spustení časovača, stlačte tlačidlo časovača "⌚", aby ste skontrolovali zostávajúci čas nastavený na časovači alebo vynulovali naplánovaný čas. Počas naplánovaného času sa zariadenie vypne alebo spustí s kontrolou teploty a naplánovaný čas je vždy aktívny a bez uspania prístroja. V prípade výpadku elektrického prúdu sa nastavený čas vynuluje.

Funkcia pamäte: Keď sa zariadenia znovu zapne, bude fungovať podľa stavu pred posledným pohotovostným režimom.

Bezpečnostná funkcia: Keď vnútorná teplota okolia T_h prekročí $50\text{ }^{\circ}\text{C}$ v pohotovostnom alebo prevádzkovom režime, ohrievanie sa vypne, zaznie 10 dlhých pípnutí a na digitálnom displeji sa zobrazí „FF“ a bliká pri frekvencii 1 Hz po dobu 75 sekúnd. Ak sa aktivovala bezpečnostná funkcia tak, aj keď teplota okolia klesne pod $50\text{ }^{\circ}\text{C}$, radiátor nebude pokračovať v činnosti. Prevádzka sa môže spustiť len po vypnutí napájania a jeho opätovnom zapnutí.

Vypnutie: V prevádzkovom režime, stlačte tlačidlo napájania “ $\text{\textcircled{U}}$ ” na ovládacom paneli, aby zariadenie prešlo do pohotovostného režimu, odpojte napájací kábel a počkajte, kým celý spotrebič vychladne a postavte ho do stabilnej polohy.

Pri prvom použití zariadenia alebo pri opätovnom zapojení do zásuvky sa uistite, že zástrčka a zásuvka sú zapojené správne.

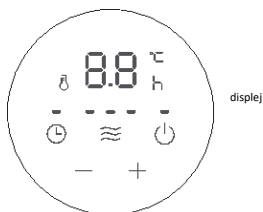

Zapojte zástrčku do zásuvky a zapnite zariadenie. Asi po pol hodine zariadenie vypnite a vyťahnite zástrčku. Skontrolujte, či sú kolíky zástrčky horúce. Ak sú horúce (viac ako $50\text{ }^{\circ}\text{C}$), zástrčku vymeňte, aby ste predišli spáleniu zástrčky alebo vzniku požiaru v dôsledku prehriatia zásuvky kvôli zlému kontaktu.



ovládací panel

POUŽÍVANIE DIAĽKOVÉHO OVLÁDAČA (OR2000E / OR2000EB)

Tlačidlové funkcie diaľkového ovládača v podstate zodpovedajú tlačidlovým funkciám ovládacieho panela na kryte prístroja, avšak pomocou diaľkového ovládača nie je možné ovládať kombinované tlačidlo.

	Zapnúť/Vypnúť
	Režim
+	“+”
-	“-“
	Časovač

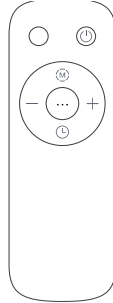

PARAMETER TABLE

Model: OR2000M
Type: NY2009 20M

ITEM	VALUE	UNIT
Rated Power	2000	W
Voltage Type	220-240	V
Nom. heat output	800	W

PARAMETER TABLE

Model: OR2000E
Type: NY2009 20MR

ITEM	VALUE	UNIT
Rated Power	2000	W
Voltage Type	220-240	V
Nom. heat output	800	W

ÚDRŽBA A ČISTENIE

1. Elektrický ohrievač by sa mal pravidelne čistiť, aby sa odstránil prach na povrchu rebier, pretože by to mohlo ovplyvniť účinnosť ohrievania.
2. Odpojte ohrievač od napájania a nechajte ho vychladnúť. Utrite prach mäkkou vlhkou utierkou. Nepoužívajte saponáty ani čistiace prostriedky.
3. Neprechádzajte po povrchu rebier ostrými tvrdými nástrojmi, pretože by ste mohli poškodiť náter, a tak napomôcť vzniku korózie.

Životné prostredie

Keď spotrebič doslúži, nevyhodte ho do komunálneho odpadu, ale ho odneste na oficiálne recyklačné miesto. Takto môžete prispieť k ochrane životného prostredia.

Záruka a servis

Pre viac informácií alebo v prípade problémov, prosím, zavolajte na zákaznícke centrum Gorenje vo vašej krajine (telefónne číslo je uvedené v medzinárodnom záručnom liste). Ak takéto centrum vo vašej krajine nie je, obráťte sa, prosím, na miestneho predajcu Gorenje alebo oddelenie pre malé domáce spotrebiče firmy Gorenje.

Len pre osobné použitie!

GORENJE VÁM ŽELÁ PRÍJEMNÝ ZÁŽITOK PRI POUŽÍVANÍ VÁŠHO SPOTREBIČA.

ПОСІБНИК З ЕКСПЛУАТАЦІЇ

МАСЛЯНИЙ РАДІАТОР

Важливі правила техніки безпеки



Під час використання приладу завжди дотримуйтеся основних правил техніки безпеки, перерахованих нижче. Уважно прочитайте ці інструкції та користуйтеся приладом лише відповідно до них. // Знявши пакування, переконайтеся, що прилад не пошкоджено. // Щоб уникнути перегрівання, не накривайте обігрівач. // Щоб уникнути небезпеки в разі пошкодження шнура живлення, замінійте його у виробника, його сервісного агента або іншого кваліфікованого спеціаліста. // Цей прилад можна використовувати дітям віком від 8 років, а також особам з обмеженими фізичними, тактильними або розумовими можливостями чи з нестачею досвіду та знань, якщо вони перебувають під наглядом або отримали вказівки щодо безпечного використання приладу та розуміють потенційну небезпеку, пов'язану з цим. Коли діти користуються приладом, наглядайте за ними та не дозволяйте їм гратися з приладом. // Не доручайте дітям чищення або обслуговування приладу, якщо їм не виповнилося 8 років і вони перебувають без належного нагляду. // Прилад не має розташовуватися безпосередньо під електричною розеткою. // Не використовуйте цей прилад біля ванни, душі або басейну. // Ця позначка означає, що відповідно до норм ЄС прилад не можна викидати разом із побутовим сміттям. Щоб уникнути можливих негативних наслідків для довкілля та здоров'я людей, а також задля екологічно безпечного повторного використання матеріалів слід забезпечити належну утилізацію приладу. Після закінчення строку експлуатації приладу зверніться до служби збору побутових відходів або продавця, у якого був придбаний виріб. Вони можуть забезпечити екологічно безпечну переробку приладу. // За допомогою цього обігрівача неможливо забезпечити точне контролювання температури довкола, тому його не можна використовувати як окремий прилад для створення умов зберігання речей, тварин або рослин. // У

радіаторі міститься точна кількість спеціального мастила. Ремонт, за якого потрібно відкривати резервуар із мастилом, повинен здійснювати тільки виробник або його сервісний агент. Крім того, їх слід повідомити в разі витікання мастила. Утилізуючи прилад, дотримуйтеся правил, що стосуються утилізації мастила. // 10. За допомогою цього обігрівача неможливо забезпечити точне контролювання температури довкола, тому його не можна використовувати як окремий прилад для створення умов зберігання речей, тварин або рослин. // Цей прилад призначено тільки для побутового використання.

Увага!

Якщо обігрівач накрити шторами чи іншими легкозаймистими матеріалами або розташувати поблизу них, є небезпека виникнення пожежі. // Певні частини цього виробу можуть сильно нагріватися та спричинити опіки. Потрібно бути вкрай уважними, якщо поруч перебувають діти або особи, яким потрібен нагляд.

СХЕМА ДЕТАЛЕЙ (OR2000M)

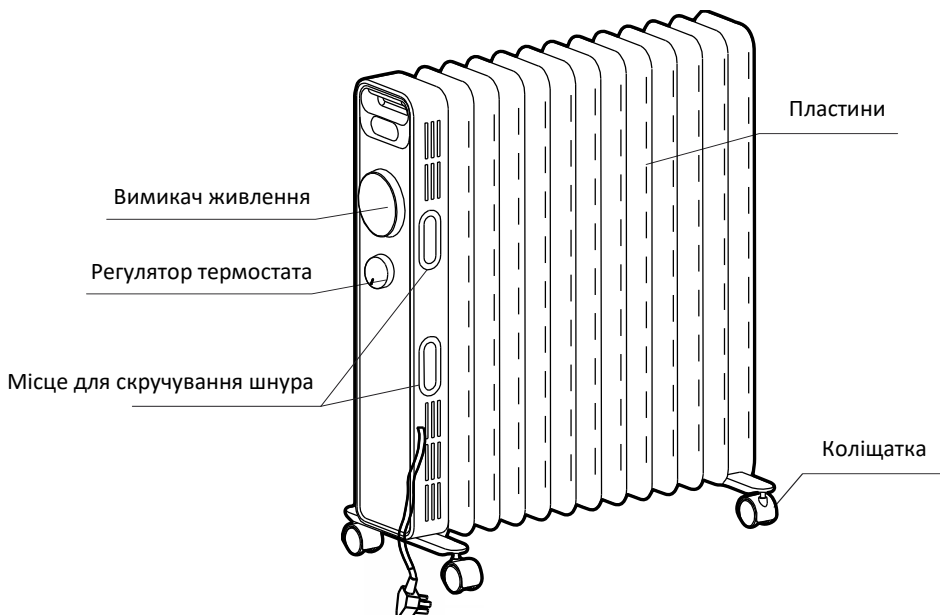

ВИКОРИСТАННЯ МАСЛЯНОГО РАДІАТОРА (OR2000M)

1. Переверніть обігрівач догори дном.
2. Вирівняйте монтажний отвір комплекту коліщат у зібраному стані та встановіть коліщата на гвинт панелі для коліщат у кінці пластини радіатора, а другий комплект коліщат у зібраному стані вирівняйте з гвинтами, установленими внизу панелі керування (див. рис. 1).
3. Два комплекти компонентів коліщат фіксуються за допомогою чотирьох гайок-баранців (див. рис. 2). Переверніть обігрівач і установіть його в потрібному місці, просто поставивши коліщатами на підлогу.



Рисунок 1



Рисунок 2

ІНСТРУКЦІЯ З ЕКСПЛУАТАЦІЇ (OR2000M)

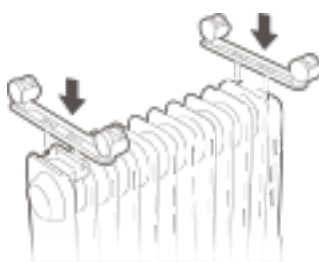
Перед використанням

1. На шнурі живлення не має бути пошкоджень та інших дефектів.
2. Перед використанням приладу переконайтеся, що номінальний струм розетки відповідає вимогам, зазначеним у таблиці вище, а розетка має заземлення. Якщо цих вимог не дотримано, замініть розетку.

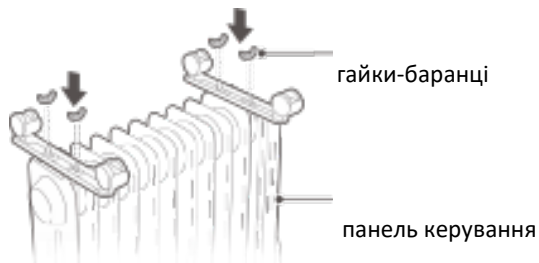
Запуск і вибір потужності

1. Запуск

Увімкніть живлення, поверніть регулятор термостата за годинниковою стрілкою до позначки «+», після цього поверніть вимикач живлення, обігрівач почне працювати.

2. Вибір потужності

У нормальних умовах використовуйте максимальну потужність «III» для швидкого нагрівання. Коли в приміщенні досягається необхідна температура, виберіть нижчу потужність «II» або «I», щоб знизити споживання електроенергії та уникнути перегрівання приміщення.

Коли використовуєте прилад уперше або повторно вставляєте штепсель, перевірте, чи підходять штепсель і розетка.

Вставте штепсель у розетку та почніть використовувати прилад; приблизно через пів години вимкніть прилад і витягніть штепсель. Перевірте, чи штепсельні штирки гарячі. Якщо так (понад 50 °C), то замініть розетку, щоб уникнути займання штепселя або пожежі через перегрівання розетки внаслідок поганого контакту.

Налаштування температури

Якщо під час використання приладу необхідно знизити вже зависоку температуру в приміщенні, можна застосувати зазначені далі режими регулювання.

1. Переведіть вимикач живлення в положення потужності «II» або «I».
2. Поверніть регулятор термостата назад проти годинникової стрілки на певний кут; це означатиме, що встановлена температура нижча, коли індикатор температури наближається до положення «-».

Зупинка роботи

Переведіть вимикач живлення в положення «0», після чого витягніть штепсель із розетки.

Переміщення обігрівача

Щоб перемістити обігрівач, спочатку вимкніть його та витягніть штепсель із розетки; потім штовхніть прилад, щоб чотири коліщата під ним почали їхати.

СХЕМА ДЕТАЛЕЙ (OR2000E / OR2000EB)

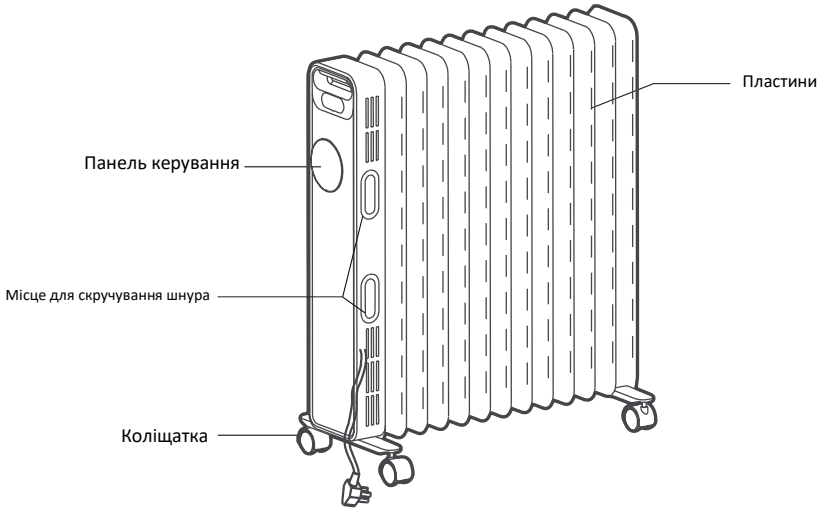

ВИКОРИСТАННЯ МАСЛЯНОГО РАДІАТОРА (OR2000E / OR2000EB)

1. Переверніть обігрівач догори дном.
2. Вирівняйте монтажний отвір комплекту коліщат у зібраному стані та встановіть коліщата на гвинт панелі для коліщат у кінці пластини радіатора, а другий комплект коліщат у зібраному стані вирівняйте з гвинтами, установленими внизу панелі керування (див. рис. 1).
3. Два комплекти компонентів коліщат фіксуються за допомогою чотирьох гайок-баранців (див. рис. 2). Переверніть обігрівач і установіть його в потрібному місці, просто поставивши коліщатами на підлогу.



Рисунок 1



гайки-баранці

панель керування

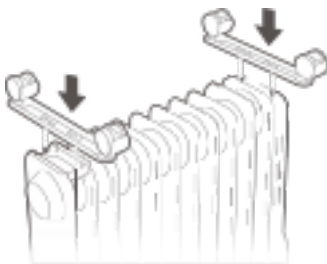
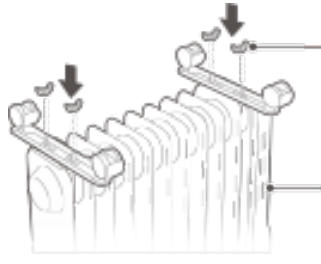

Рисунок 2

ІНСТРУКЦІЇ З ЕКСПЛУАТАЦІЇ (OR2000E / OR2000EB)

Перед використанням

1. На шнурі живлення не має бути пошкоджень та інших дефектів.
2. Перед використанням приладу переконайтеся, що номінальний струм розетки відповідає вимогам, зазначеним у таблиці вище, а розетка має заземлення. Якщо цих вимог не дотримано, замініть розетку.

Інструкція з експлуатації

Робочий режим / режим очікування: підключіть шнур живлення, упродовж тривалого часу лунатиме звуковий сигнал. Натисніть кнопку живлення «», щоб увійти в режим обігрівання, після цього натисніть кнопку живлення «» ще раз, щоб увійти в режим очікування.

Вибір потужності: щоб перейти в режим роботи, натисніть кнопку «», аби вибрати один із режимів: висока, середня та низька потужність.

Встановлення температури: коли прилад працює, натисніть і утримуйте кнопку «+» або «-»,



щоб задати температуру. Щоб швидко встановити температуру, натисніть і утримуйте кнопку «+» або «-». Установивши температуру, не виконуйте жодних дій упродовж 5 секунд, вийдіть з екрана налаштування температури.

Робота за графіком: у режимі очікування натисніть кнопку таймера «», щоб відкрити екран налаштування роботи за графіком. Щоб установити час роботи, натисніть кнопку «+» або «-». Щоб швидко встановити час роботи, натисніть кнопку «+» або «-» і утримуйте впродовж деякого часу. Коли настане встановлений час, прилад почне працювати.

Режим очікування за графіком: щоб відкрити екран налаштування режиму очікування за графіком, під час роботи приладу натисніть кнопку таймера «». Натисніть кнопку «+» або «-», щоб установити час роботи. Щоб швидко встановити запланований час,

натисніть кнопку «+» або «-» і утримуйте впродовж деякого часу. Для режиму очікування приладу буде встановлено запланований час.

А: діапазон запланованого часу складає від 0 до 24 год. Щоб збільшити або зменшити час на 1 год, натисніть кнопку «+» або «-». Коли встановлено значення 0 год, натисніть кнопку «», щоб установити час на 24 год. Коли встановлено значення 24 год, натисніть кнопку «+», щоб встановити час на 0 год. Коли встановлено значення 0 год, режим роботи за графіком скасовується. Якщо встановлено значення, відмінне від 0 год, розпочинається робота за графіком.

Установіть призначений час, натисніть кнопку таймера «» або кнопку «» чи не виконуйте жодних дій упродовж 5 секунд, вийдіть із режиму встановлення графіка.

В: якщо задано час роботи за графіком, натисніть кнопку живлення «», щоб перейти в режим очікування та скасувати режим роботи за графіком.

С: коли починається робота за графіком, натисніть кнопку планування «☉», щоб перевірити час, що залишився від призначеного, і скинути час планування. Коли прилад працює відповідно до запланованого часу, він вимикається або запускається в режимі контролю температури, водночас запланований час завжди стандартний, а прилад працює без простоїв. Якщо для приладу встановлено запланований час роботи, у разі вимкнення електроенергії він скидається.

Функція пам'яті: під час повторного ввімкнення приладу він працює відповідно до налаштувань, установлених перед режимом очікування.

Функція гарантування безпеки: коли під час роботи приладу або перебування в режимі очікування температура в приміщенні перевищує 50 °С, усі отвори закриваються, лунає 10 довгих звукових сигналів, на цифровому екрані відображається напис «FF», який блимає з частотою 1 Гц упродовж 75 секунд. Доки активна функція гарантування безпеки, навіть якщо температура довіклля буде менш як 50 °С, експлуатацію або роботу не вдасться відновити, а дії можна буде виконувати, тільки коли живлення буде вимкнуте й увімкнуте повторно.

Вимкнення: коли прилад працює, натисніть кнопку живлення «» на панелі керування, щоб перейти в режим очікування, відключіть шнур живлення, дочекайтесь охолодження всього приладу та поставте обігрівач у стійке положення.

Коли використовуєте прилад уперше або повторно вставляєте штепсель, перевірте, чи підходять штепсель і розетка.

Вставте штепсель у розетку та почніть використовувати прилад; приблизно через пів години вимкніть прилад і витягніть штепсель. Перевірте, чи штепсельні штирки гарячі. Якщо так (понад 50 °С), то замініть розетку, щоб уникнути займання штепселя або пожежі через перегрівання розетки внаслідок поганого контакту.

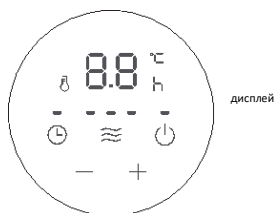

панель керування

ВИКОРИСТАННЯ ПУЛЬТА ДИСТАНЦІЙНОГО КЕРУВАННЯ (OR2000E / OR2000EB)

Інструкції для функцій пульта дистанційного керування переважно відповідають панелі керування на корпусі приладу, однак за допомогою пульта не можна керувати комбінаційною кнопкою.

	УВІМК./ВИМК.
	Режим
	«+»
	«-»
	Таймер

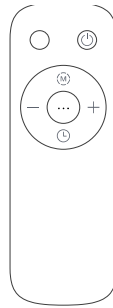

PARAMETER TABLE		
Model:	OR2000M	
Type:	NY2009 20M	
ITEM	VALUE	UNIT
Rated Power	2000	W
Voltage Type	220-240	V
Nom. heat output	800	W

PARAMETER TABLE		
Model:	OR2000E	
Type:	NY2009 20MR	
ITEM	VALUE	UNIT
Rated Power	2000	W
Voltage Type	220-240	V
Nom. heat output	800	W

ЧИЩЕННЯ Й ОБСЛУГОВУВАННЯ

1. Щоб на поверхні фланців не накопичувався пил, регулярно чистьте електричний обігрівач, оскільки це може вплинути на ефективність випромінювача.
2. Відключіть електропостачання та зачекайте, доки радіатор охолоне, після чого витріть пил м'якою вологою ганчіркою. Не використовуйте мийний засіб або абразивні речовини.
3. Щоб поверхня фланців не ржавіла через пошкодження фарби, не скребіть її гострими важкими інструментами.

Захист довкілля

Після закінчення терміну служби приладу не викидайте його разом із побутовими відходами. Натомість доставте його в офіційний пункт утилізації. Так ви можете внести свій внесок у збереження довкілля.

Гарантія та обслуговування

Додаткову інформацію або допомогу в разі виникнення проблеми можна отримати в центрі обслуговування Gorenje у вашій країні (див. номер телефону в міжнародному гарантійному талоні). Якщо у вашій країні немає такого центру, зверніться до регіонального дилера компанії Gorenje або відділу з обслуговування малої побутової техніки Gorenje.

Лише для особистого використання!

**КОМПАНІЯ GORENJE БАЖАЄ ВАМ ОТРИМАТИ МАКСИМАЛЬНЕ
ЗАДОВОЛЕННЯ ВІД КОРИСТУВАННЯ ЦИМ РАДІАТОРОМ.**

HASZNÁLATI ÚTMUTATÓ

OLAJRADIÁTOR



Fontos biztonsági óvintézkedések

A készülék használata során mindig kövesse az alábbiakban ismertetett biztonsági óvintézkedéseket. Olvassa át figyelmesen az útmutatót és a készüléket csak az útmutatóban foglaltaknak megfelelően használja. // A csomagolás eltávolítását követően, győződjön meg arról, hogy a készülék jó állapotban van-e. // A túlmelegedés elkerülése érdekében ne takarja le a fűtőtestet. // Ha a tápkábel megsérült, azt a veszélyek elkerülése érdekében a gyártó, annak márkaszervize vagy más megfelelően képzett személy cserélheti ki. // A készüléket akkor használhatják 8 évesnél nagyobb gyerekek, valamint csökkent fizikális, érzékszervi vagy mentális képességekkel rendelkezők, illetve olyan személyek, akik nem rendelkeznek megfelelő tapasztalattal és tudással, ha felügyeletük biztosított vagy megfelelő útmutatást kaptak a készülék biztonságos használatáról és tudatában vannak a használattal járó potenciális veszélyeknek. Ha gyerekek használják a készüléket, felügyelje őket, és ügyeljen rá, hogy ne játsszanak vele. // Gyerekek nem végezhetik a készülék tisztítását és karbantartását, kivéve, ha 8 évesek vagy annál idősebbek és megfelelő felügyeletük biztosított. // A készüléket nem szabad közvetlenül egy aljzat alatt elhelyezni. // Ne használja ezt a készüléket fürdőkád, zuhanyzó vagy úszómedence közvetlen közelében. // Ez a jelölés azt jelzi, hogy ezt a terméket az EU-ban nem szabad más háztartási hulladékkal együtt megsemmisíteni. Az ellenőrizetlen hulladékártalmatlanítás következtében a környezetre vagy az emberi egészségre gyakorolt esetleges károk megelőzése érdekében felelősségteljesen hasznosítsa újra a terméket, az anyagi erőforrások fenntartható újrafelhasználásának elősegítése érdekében. A használt eszköz leadásához használja a visszavételi és gyűjtési rendszereket, vagy vegye fel a kapcsolatot azzal a kereskedővel, akitől a terméket vásárolta. Ők biztosítani tudják a termék környezetbarát újrahasznosítását. // Ez a fűtőberendezés nem képes pontosan szabályozni a környezete hőmérsékletét, ezért nem

használható tárolóhelyek, tárgyak, állatok és növények szigetelésére szolgáló eszközként. // A radiátor pontos mennyiségű speciális olajjal van feltöltve. Az olajtartály kinyitását igénylő javításokat csak a gyártó vagy annak márkaszervize végezheti el, akivel olajszivárgás esetén kell kapcsolatba lépni. A készülék selejtezésénél tartsa be az olaj ártalmatlanítására vonatkozó előírásokat. // 10. Ez a fűtőberendezés nem képes pontosan szabályozni a környezete hőmérsékletét, ezért nem használható tárolóhelyek, tárgyak, állatok és növények szigetelésére szolgáló eszközként. // A készülék kizárólag háztartásban való használatra készült.

Figyelem

Ha a fűtőtestet függöny vagy más éghető anyag közelében helyezik el, vagy ilyenekkel takarják le, fennáll a tűzveszély kockázata. // A termék egyes részei nagyon felforrósodhatnak és égési sérüléseket okozhatnak. Különös figyelmet kell fordítani erre, ahol gyerekek és kiszolgáltatott személyek vannak jelen.

RÉSZ ÁBRA (OR2000M)

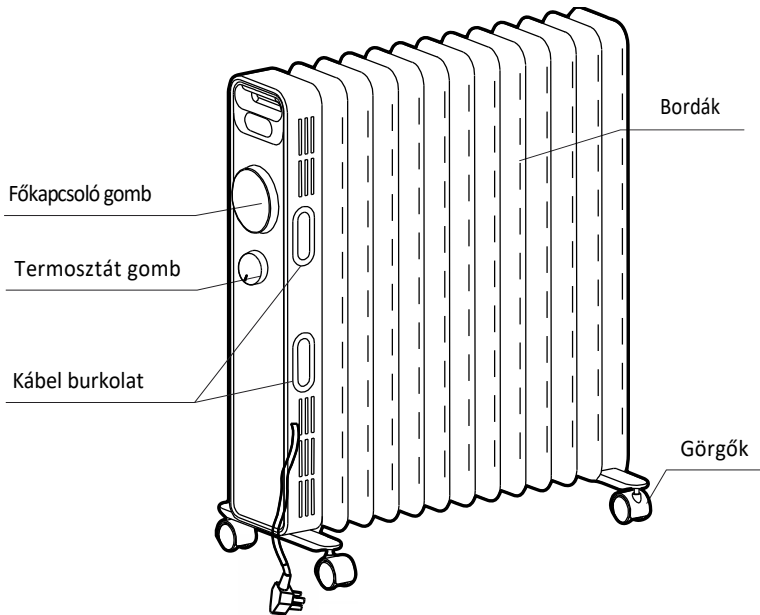

AZ OLAJRADIÁTOR HASZNÁLATA (OR2000M)

1. Fordítsa a fűtőtestet fejjel lefelé.
2. Az 1. ábrán látható módon igazítsa be a görgős szerelvény rögzítő furatát, és helyezze rá a radiátor borda végén lévő görgőbetét csavarjára. A másik görgős szerelvény a vezérlődoboz aljára szerelt csavarokhoz lesz igazítva.
3. Amint a 2. ábrán is látható, a két görgős szerelvényt négy szárnyas csavarral kell rögzíteni. Rögzítse szorosan, majd tegye a fűtőtestet a helyére – csak helyezze a kerekeket a padlóra.

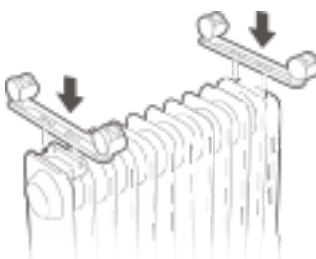

1. ábra

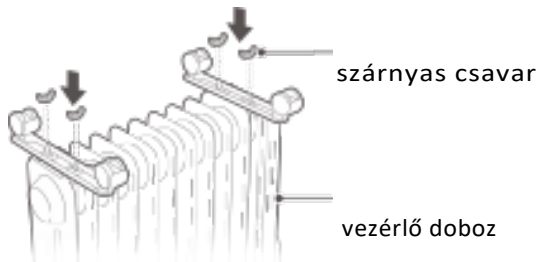

2. ábra

MŰKÖDÉSI ÚTMUTATÓ (OR2000M)

A működtetés megkezdése előtt

1. A tápkábel nem lehet sérült vagy törött.
2. Kérjük, ellenőrizze, hogy a hálózati aljzat névleges áramerősség megfelel-e a fenti táblázatban feltüntetett követelményeknek, és hogy fel van-e szerelve egy biztonsági földelőberendezéssel; ellenkező esetben cserélje ki az aljzatot.

A készülék bekapcsolása és a teljesítmény megválasztása

1. Bekapcsolás

Illessze a villásdugót az aljzatba, fordítsa el a termosztát gombját az óramutató járásával megegyező irányba, a "+" jel állásba, majd kapcsolja be a főkapcsolót - a fűtés ekkor elkezd működni.

2. A teljesítmény megválasztása

Normál körülmények között a maximális teljesítményű „III” sebességfokozatot gyors fűtéshez használja. Ha a helyiség hőmérséklete eléri a megfelelő hőfokot, kérjük, válassza az alacsonyabb teljesítményű "II" vagy "I" fokozatot az energiafogyasztás csökkentése, illetve a helyiség túlmelegedésének elkerülése érdekében.

A készülék első használatakor vagy a villásdugó aljzatba való újbóli beillesztésekor kérjük, ügyeljen arra, hogy ellenőrizze, hogy a dugó és az aljzat megfelelően vannak-e összeillesztve.

Illessze a villásdugót az aljzatba és kezdje meg a készülék használatát; körülbelül fél óra elteltével kapcsolja ki a készüléket és húzza ki a villásdugót. Ellenőrizze, hogy a villásdugó villái melegek-e – ha igen (50 °C felett), cserélje ki az aljzatot a villásdugó elégeése, illetve a rossz érintkezés következtében az aljzat túlmelegedése miatt bekövetkező tűz elkerülése érdekében.

A hőmérséklet szabályozása

Használat közben, ha úgy érzi, hogy csökkenteni kell a helyiség hőmérsékletét, mivel az túl magas, akkor a következő beállítási módokat használhatja:

1. Állítsa a teljesítmény-kapcsolót "II"-es vagy "I"-es fokozatra.
2. Forgassa el a termosztát gombot visszafelé, az óramutató járásával ellentétes irányba bizonyos szögben, ami azt jelzi, hogy a beállított hőmérséklet alacsonyabb, amikor a hőmérséklet jelzése közelebb van a " - " pozícióhoz.

Kikapcsolás

Fordítsa el a főkapcsolót a "0" jelzésre, majd húzza ki a hálózati csatlakozót.

A fűtőtest mozgatása

A fűtőtest mozgatásához először kapcsolja ki a készüléket, majd húzza ki a villásdugót az aljzatból és nyomja a készüléket valamely irányba, hogy az alatta lévő görgők forogjanak.

RÉSZ ÁBRA (OR2000E / OR2000EB)

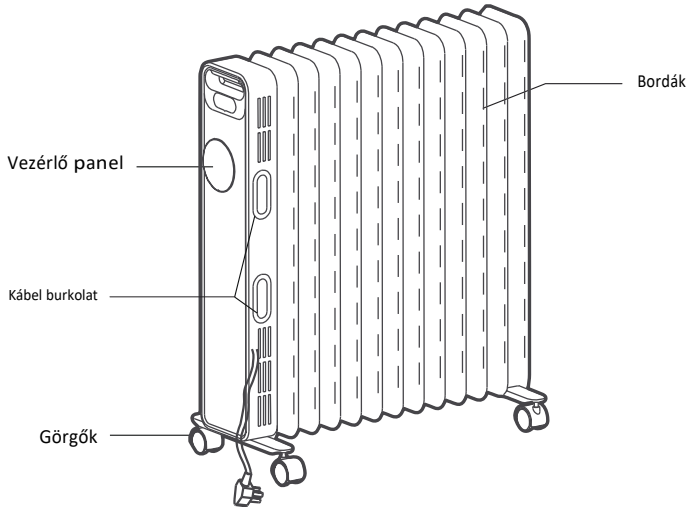

AZ OLAJRADIÁTOR HASZNÁLATA (OR2000E / OR2000EB)

1. Fordítsa a fűtőtestet fejjel lefelé.
2. Az 1. ábrán látható módon igazítsa be a görgős szerelvény rögzítő furatát, és helyezze rá a radiátor borda végén lévő görgőbetét csavarjára. A másik görgős szerelvény a vezérlődoboz aljára szerelt csavarokhoz lesz igazítva.
3. Amint a 2. ábrán is látható, a két görgős szerelvényt négy szárnyas csavarral kell rögzíteni. Rögzítse szorosan, majd tegye a fűtőtestet a helyére – csak helyezze a kerekeket a padlóra.

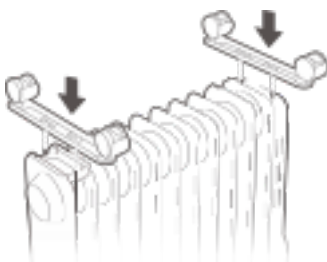

1. ábra

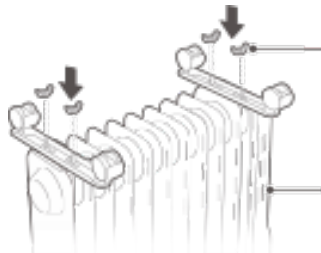

2. ábra

szárnyas csavarok

vezérlő doboz

MŰKÖDÉSI ÚTMUTATÓ (OR2000E / OR2000EB)

A működtetés megkezdése előtt

1. A tápkábel nem lehet sérült vagy törött.
2. Kérjük, ellenőrizze, hogy a hálózati aljzat névleges áramerősség megfelel-e a fenti táblázatban feltüntetett követelményeknek, és hogy fel van-e szerelve egy biztonsági földelőberendezéssel; ellenkező esetben cserélje ki az aljzatot.

Működtetési utasítások

Működés/Készenlét: Illesze a villásdugót az aljzatba, ekkor a hangjelzés hosszú ideig sípol. Nyomja meg a bekapcsoló gombot "⏻" fűtés üzemmódba lépéshez, majd nyomja meg ismét a bekapcsoló gombot "⏻" készenléti üzemmódba lépéshez.

Teljesítmény-fokozat kiválasztása: A fűtés megkezdéséhez nyomja meg a "≈" gombot és válasszon egy teljesítmény-fokozatot a magas, közepes és alacsony opciók közül.

A hőmérséklet beállítása: Fűtés üzemmódban nyomja meg és tartsa benyomva a "+" vagy a

"-" gombot a hőmérséklet beállításához. Nyomja meg és tartsa benyomva a "+" vagy a "-" gombot a hőmérséklet gyors beállításához. A beállítás után 5 másodperccel – amennyiben más beállításra nem kerül sor – a készülék kilép a beállítás menüből.

A működés ütemezése: Készenléti üzemmódban érintse meg az időzítés gombot "⏻" a működés ütemezése képernyőre való belépéshez. Az ütemezési idő beállításához nyomja meg a "+" vagy a "-" gombot. Az ütemezési idő gyors beállításához nyomja meg és tartsa benyomva a "+" vagy a "-" gombot. Az ütemezés a készülék fűtés üzemmódba lépésre vonatkozik.

A készenlét ütemezése: Fűtés üzemmódban nyomja meg az időzítés gombot "⏻" a készenlét ütemezése képernyőre való belépéshez. Az ütemezési idő beállításához nyomja meg a "+" vagy a "-" gombot. Az ütemezés gyors beállításához nyomja meg és tartsa benyomva a "+" vagy a "-" gombot. Az ütemezés a készülék készenléti üzemmódba lépésére vonatkozik.

A: az ütemezés időtartama 0 és 24 óra között lehet. A "+" vagy a "-" minden egyes megnyomása 1 órával növeli vagy csökkenti az időt. Amikor a beállított érték 0 óra, nyomja meg a " " gombot az idő 24 órára állításához. Amikor a beállított érték 24 óra, nyomja meg a "+" gombot az idő 0 órára állításához. Amikor a beállított idő 0 óra, az ütemezés törlésre kerül. Amikor a beállított érték nem 0 óra, az ütemezés megkezdődik. Állítsa be az időt, nyomja meg az időzítés gombot "⏻" vagy a "≈" gombot. Ha 5 másodpercen belül nem kerül sor más beállításra, a készülék kilép az ütemezés menüből.

B: Ha az ütemezési idő beállításra került, a készenléti üzemmódba lépéshez és az ütemezés törléséhez nyomja meg a bekapcsolás gombot "⏻".

C: Ha az ütemezés megkezdődött, a hátralévő idő ellenőrzéséhez és az ütemezési idő módosításához nyomja meg az időzítés gombot "⏻". Ha az ütemezés időtartama alatt a készülék leállításra kerül, vagy hőmérséklet szabályozással kerül bekapcsolásra, az

ütemezési idő mindig normál, leállási időtől mentes lesz. Áramszünet esetén az ütemezési idő törlésre kerül.

Memória funkció: A készülék az ismételt bekapcsoláskor a legutóbbi készenléti állapotba kapcsolás előtti beállításokkal fog működni.

Biztonsági védelmi funkció: Ha a belső környezeti hőmérséklet készenléti vagy fűtés üzemmód mellett 50°C fölé emelkedik, minden kikapcsol, 10 hosszú sípolás lesz hallható, a digitális kijelző pedig az "FF" üzenet fog villogni 1 Hz-en, 75 másodpercig. Amíg a védelem aktív – akkor is, ha a környezeti hőmérséklet már kevesebb, mint 50°C, a működés nem folytatható, csak az áram-ellátás ki- és bekapcsolását követően.

Kikapcsolás: Működés üzemmódban nyomja meg a be-/kikapcsolás gombot "⏻" a vezérlő panelen a készenléti üzemmódba lépéshez. Húzza ki a csatlakozó kábelt, várja meg, amíg a készülék lehűl és helyezze el stabilan a fűtőtestet.

A készülék első használatakor vagy a villásdugó aljzatba való újbóli beillesztésekor kérjük, ügyeljen arra, hogy ellenőrizze, hogy a dugó és az aljzat megfelelően vannak-e összeillesztve.

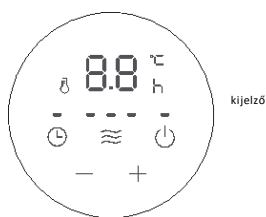

Illessze a villásdugót az aljzatba és kezdje meg a készülék használatát; körülbelül fél óra elteltével kapcsolja ki a készüléket és húzza ki a villásdugót. Ellenőrizze, hogy a villásdugó villái melegek-e – ha igen (50 °C felett), cserélje ki az aljzatot a villásdugó elége, illetve a rossz érintkezés következtében az aljzat túlmelegedése miatt bekövetkező tűz elkerülése érdekében.



vezérlő panel

A TÁVIRÁNYÍTÓ HASZNÁLATA (OR2000E / OR2000EB)

A távirányító vezérlő egység funkcióinak utasításai alapvetően megegyeznek a készüléken található vezérlő panelével és a távirányító nem tudja vezérelni a kombinációs gombot.

	BE / KI
	Üzem mód
+	“ + ”
-	“ - ”
	Időzítés

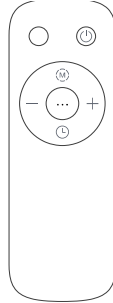

PARAMETER TABLE

Model: OR2000M
Type: NY2009 20M

ITEM	VALUE	UNIT
Rated Power	2000	W
Voltage Type	220-240	V
Nom. heat output	800	W

PARAMETER TABLE

Model: OR2000E
Type: NY2009 20MR

ITEM	VALUE	UNIT
Rated Power	2000	W
Voltage Type	220-240	V
Nom. heat output	800	W

TISZTÍTÁS ÉS KARBANTARTÁS

1. Az elektromos fűtőtestet rendszeresen tisztítani szükséges és le kell törölni a port a bordák felületéről, mivel ez befolyásolhatja a hősugárzás hatékonyságát.
2. Kapcsolja ki az áram-ellátást és hagyja lehűlni a radiátort, majd törölje le a port egy puha, nedves ruhával. Ne használjon tisztítószereket vagy súrolószereket.
3. A bordák felületét ne kaparja éles, kemény tárgyakkal, elkerülendő, hogy a festékréteg sérülése következtében a felületek rozsdásodni kezdjenek.

Környezetvédelem

A készüléket hasznos élettartama elteltével ne kezelje hagyományos háztartási hulladékként, hanem egy hivatalos újrahasznosító pontban adja le. Ezáltal hozzájárulhat környezetünk megőrzéséhez.

Garancia és szerviz

További információkért vagy probléma esetén forduljon az országában működő Gorenje ügyfélszolgálathoz (ezek telefonszáma megtalálható a nemzetközi garancialevélen). Amennyiben az Ön országában nem működik ilyen ügyfélszolgálat, forduljon a helyi Gorenje márkakereskedőhöz vagy a Gorenje kis háztartási készülékek osztályához.

Kizárólag személyes használatra!

A GORENJE SOK ÖRÖMET KÍVÁN ÖNNEK A KÉSZÜLÉK HASZNÁLATA SORÁN!

ИНСТРУКЦИИ ЗА УПОТРЕБА

МАСЛЕН РАДИАТОР

Важни мерки за безопасност



Когато използвате уреда, винаги спазвайте следните основни мерки за безопасност: Прочетете тези инструкции внимателно и ползвайте уреда само в съответствие с тях. // След като отстраните опаковката, се уверете, че уредът е в добро състояние. // За да избегнете прегряване, не покривайте радиатора. // Ако захранващият кабел е повреден, той трябва да бъде сменен от производителя, негов оторизиран сервиз или от техник с подходяща квалификация, за да избегнете всякаква опасност. // Този уред може да бъде използван от деца над 8-годишна възраст и лица с намалени физически, сетивни или умствени способности или без опит и познания за работа с уреда, само ако са под наблюдение или са били инструктирани за безопасната му употреба и са наясно с евентуалните опасности, свързани с употребата на уреда. Когато деца използват уреда, е необходимо да ги наблюдавате и да внимавате да не си играят с него. // Децата не трябва да почистват уреда или да изпълняват задачи по поддръжката, освен ако не са на възраст 8 години или по-големи и под наблюдение. // Уредът не трябва да се поставя непосредствено под контакт на електрическата мрежа. // Не използвайте този уред в непосредствена близост до вана, душ или басейн. // Този знак указва, че продуктът не трябва да бъде изхвърлян заедно с обикновените домакински отпадъци в страните от Европейския съюз. За предотвратяване на евентуални вреди върху околната среда и човешкото здраве от неконтролирано изхвърляне на отпадъци, рециклирайте уреда отговорно за насърчаване на устойчивата повторна употреба на материалите. За да върнете обратно своя използван уред, използвайте системите за събиране и връщане на електрически уреди или се свържете с търговеца, от който сте закупили продукта. Те могат да предадат уреда за безопасно за околната среда рециклиране. // Този уред не може да постигне точен

контрол на температурата на околната среда и затова не може да се използва като изолационно устройство за складова среда, предмети, животни и растения. // Този радиатор е напълнен с точно определено количество специално масло. Ремонти, изискващи отварянето на масления контейнер, трябва да се извършват само от производителя или негов сервиз, с който трябва да се свържете, ако има теч на масло. Когато изхвърляте излезлия от употреба уред, спазвайте разпоредбите относно изхвърлянето на масло. // 10. Този уред не може да постигне точен контрол на температурата на околната среда и затова не може да се използва като изолационно устройство за складова среда, предмети, животни и растения. // Уредът е предназначен само за домашна употреба.

Внимание

Съществува опасност от пожар, ако радиаторът е покрит или поставен близо до завеси или други запалими материали. // Някои части на този продукт могат да се нагорещат много и да причинят изгаряния. Трябва да се обърне специално внимание, ако в близост до уреда има деца и уязвими лица.

ОПИСАНИЕ НА УРЕДА (OR2000M)

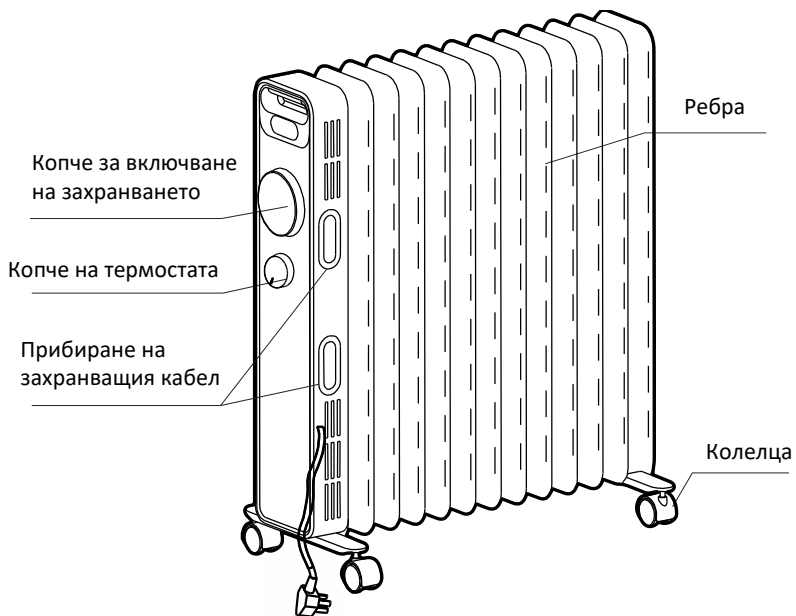

ИЗПОЛЗВАНЕ НА МАСЛЕНИЯ РАДИАТОР (OR2000M)

1. Обърнете радиатора с горната част надолу.
2. Както е показано на фигура 1, изравнете монтажния отвор за сглобката на колелцата и монтирайте винтовете на подложката на колелцата в края на реброто на радиатора. Другата сглобка на колелцата се изравнява към винтовете, монтирани в долната част на контролната кутия.
3. Както е показано на фигура 2, двете сглобки с колелца се затягат с четири крилчати гайки. Монтирайте здраво и след това поставете радиатора на място - просто поставете колелцата на земята.

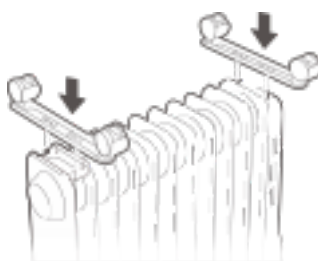

Фигура 1

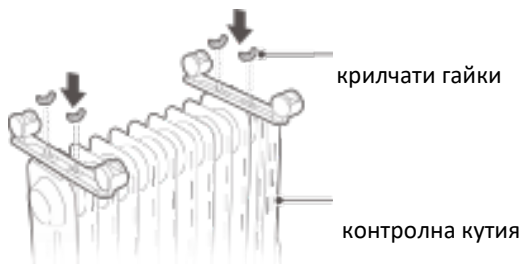

Фигура 2

ИНСТРУКЦИИ ЗА РАБОТА (OR2000M)

Преди да започнете

1. Захранващият кабел не трябва да бъде повреден или счупен.
2. Преди употреба се уверете, че номиналният ток на захранващия контакт е в съответствие с изискванията в таблицата по-горе и е оборудван с устройство за заземяване; в противен случай, сменете контакта.

Стартиране и избор на мощност

1. Стартиране

Включете в електрическата мрежа, завъртете копчето на термостата по посока на часовниковата стрелка към обозначението „+“, след това включете превключвателя на захранването и радиаторът започва да работи.

2. Избор на мощност

При обичайни обстоятелства използвайте настройката за максимална мощност „III“ с цел бързо отопление. Когато температурата достигне подходяща стойност, изберете настройка с по-ниска мощност „II“ или „I“, за да намалите консумацията на електроенергия и да предотвратите прекалено затопляне на помещението.

Когато използвате уреда за първи път или когато включвате отново щепсела в контакта, обърнете внимание дали щепселът влиза добре в контакта.

Пъхнете щепсела в контакта и включете уреда; след около половин час изключете и издърпайте щепсела. Проверете дали щифтовете на щепсела са горещи; сменете контакта, ако е така (над около 50°C), за да избегнете нагаряне на щепсела или дори възникване на пожар, причинен от прегряване на контакта поради лоша връзка.

Регулиране на температурата

По време на употреба, ако усетите необходимост да намалите температурата в помещението, защото е твърде висока, може да използвате следните начини на регулиране:

1. Завъртете превключвателя на захранването на степен „II“ или „I“.
2. Завъртете копчето на термостата в посока обратна на часовниковата стрелка до определен ъгъл, при който зададената температура е по-ниска, когато индикацията за температурата е по-близо до позиция „-“.

Спиране

Завъртете превключвателя на захранването до индикацията „0“ и след това издърпайте щепсела от контакта.

Преместване на радиатора

За да преместите радиатора, първо го изключете от копчето, извадете щепсела от контакта и след това преместете тялото чрез задвижване на четирите въртящи се колелца.

ОПИСАНИЕ НА УРЕДА (OR2000E / OR2000EB)

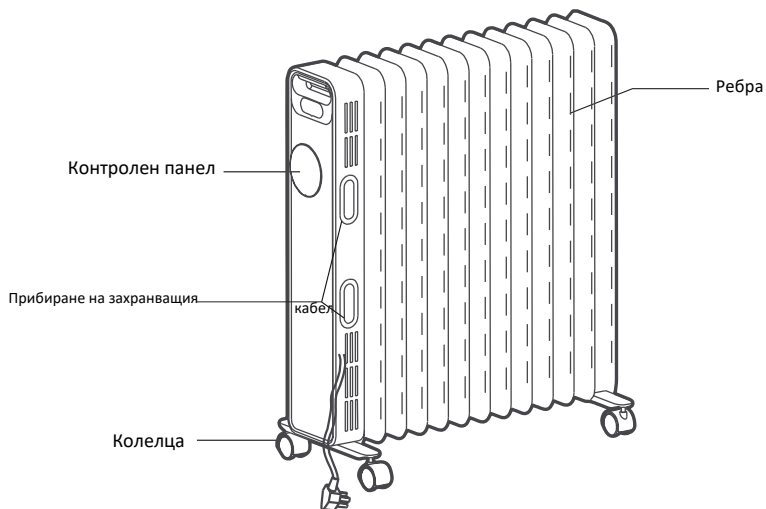

ИЗПОЛЗВАНЕ НА МАСЛЕНИЯ РАДИАТОР (OR2000E / OR2000EB)

1. Обърнете радиатора с горната част надолу.
2. Както е показано на фигура 1, изравнете монтажния отвор за сглобката на колелцата и монтирайте винтовете на подложката на колелцата в края на реброто на радиатора. Другата сглобка на колелцата се изравнява към винтовете, монтирани в долната част на контролната кутия.
3. Както е показано на фигура 2, двете сглобки с колелца се затягат с четири крилчати гайки. Монтирайте здраво и след това поставете радиатора на място - просто поставете колелцата на земята.

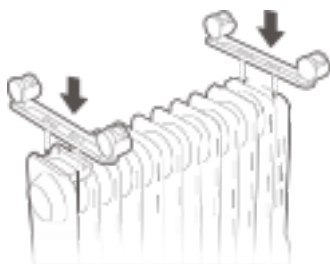

Фигура 1

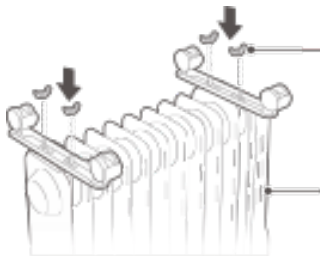

крилчати гайки

контролна кутия

Фигура 2

ИНСТРУКЦИИ ЗА РАБОТА (OR2000E / OR2000EB)

Преди да започнете

1. Захранващият кабел не трябва да бъде повреден или счупен.
2. Преди употреба се уверете, че номиналният ток на захранващия контакт е в съответствие с изискванията в таблицата по-горе и е оборудван с устройство за заземяване; в противен случай, сменете контакта.

Инструкции за работа

Работа/Готовност: Включете в контакта, зумерът ще издаде дълъг звуков сигнал, натиснете бутона за захранване „☺“, за да влезете в режим на отопление, и след това натиснете бутона за захранване „☺“, за да влезете в режим на готовност.

Избор на мощност: В режим на готовност натиснете бутона „≈“, за да изберете един от режимите на работа като висока мощност, средна мощност и ниска мощност.

Настройка на температурата: В режим на работа натиснете бутона „+“ или „-“, за да настроите температурата; за бързо настройване натиснете и задръжте бутона „+“ или „-“; след настройка на температурата, ако не се извърши действие в рамките на 5 секунди, ще излезете от екрана за настройка на температурата.

Планирана работа: Натиснете бутона на таймера „☺“ в режим на готовност, за да влезете в екрана за настройка на планирана работа. Натиснете бутон „+“ или „-“, за да зададете планирания час, натиснете бутона „+“ или „-“ продължително, за да настроите бързо планирания час и в този час уредът ще влезе в режим на работа.

Планиране на режим на готовност: В режим на работа натиснете бутона на таймера „☺“ за да влезете в екрана за настройка на планиран режим на готовност. Натиснете бутона „+“ или „-“, за да зададете планирания час, натиснете бутона „+“ или „-“ продължително, за да настроите бързо планирания час, и в този час уредът ще влезе в режим на готовност.

А: Времето за планиране е 0~24 часа и с всяко натискане на бутона „+“ или „-“ увеличавате или намалявате с 1 час. Когато зададената стойност е 0Н, натиснете бутона „ “, за да зададете времето за 24Н. Когато зададената стойност е 24Н, натиснете бутона „+“ и времето за настройка е 0Н. Когато зададената стойност е 0Н, планирането е отменено. Когато зададената стойност не е 0Н, планирането започва. Задайте час за начало, натиснете бутона „☺“ или „≈“. Ако не извършите действие за 5 секунди, ще излезете от режима на планиране.

В: Ако планираният час е зададен, натиснете бутона за захранването „☺“, за да влезете в режим на готовност и да отмените планирането.

С: След стартиране на планирането натиснете бутона „☺“, за да проверите оставащото време на планирания час и да нулирате часа. Ако в случай на планиран час уредът се изключи или стартира с настройка на температурата, планираният час работи нормално без обратно броене. Ако в случай на планиран час настъпи прекъсване на захранването, планираният час се отменя.

Функция за запаметяване: Когато уредът стартира отново, той ще работи в съответствие със състоянието преди последния режим на готовност.

Функция за защита на безопасността: Когато вътрешната околна температура е над 50°C в режим на готовност или работа, всичко се изключва, зумерът подава 10 дълги звукови сигнала, цифровият екран показва "FF" и мига с честота 1 Hz за 75 секунди. Докато има защита, дори ако температурата на околната среда е по-ниска от 50°C, работата или операцията не може да бъде възобновена и операцията може да се извърши само след като захранването бъде изключено и включено отново.

Изключване: В режим на работа натиснете бутона за захранване „“ на контролния панел, за да влезете в режим на готовност, изключете захранващия кабел от контакта, изчакайте уредът да изстине и поставете уреда стабилно.

Когато използвате уреда за първи път или когато включвате отново щепсела в контакта, обърнете внимание дали щепселът влиза добре в контакта.

Пъхнете щепсела в контакта и включете уреда; след около половин час изключете и издърпайте щепсела. Проверете дали щифтовете на щепсела са горещи; сменете контакта, ако е така (над около 50°C), за да избегнете нагаряне на щепсела или дори възникване на пожар, причинен от прегряване на контакта поради лоша връзка.

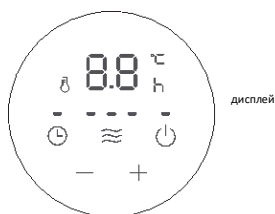

контролен панел

ИЗПОЛЗВАНЕ НА ДИСТАНЦИОННОТО УПРАВЛЕНИЕ (OR2000E / OR2000EB)

Инструкциите за функциите на дистанционното управление са в съответствие с контролния панел на тялото и дистанционното управление не може да управлява комбинирания бутон.

	ON/OFF (Вкл./Изкл.)
	Режим
+	„+“
-	„-“
	Таймер

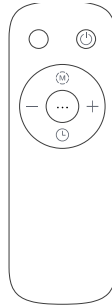

PARAMETER TABLE		
Model:	OR2000M	
Type:	NY2009 20M	
ITEM	VALUE	UNIT
Rated Power	2000	W
Voltage Type	220-240	V
Nom. heat output	800	W

PARAMETER TABLE		
Model:	OR2000E	
Type:	NY2009 20MR	
ITEM	VALUE	UNIT
Rated Power	2000	W
Voltage Type	220-240	V
Nom. heat output	800	W

ПОЧИСТВАНЕ И ПОДДРЪЖКА

1. Електрическият радиатор трябва да бъде почистван редовно с цел отстраняване на праха от повърхността на фланговете му. В противен случай това може да повлияе на ефективността на излъчването на топлина.
2. Изключете радиатора от електрическата мрежа, оставете го да се охлади и след това избършете праха с мека, влажна кърпа. Не използвайте перилни или абразивни почистващи препарати.
3. Не стържете повърхностите на фланговете с остри, твърди инструменти, за да избегнете образуването на ръжда по тях вследствие на повреда на покритието от боя.

Околна среда

След изтичане на експлоатационния живот на уреда не го изхвърляйте заедно с домакинския отпадък – предайте го в официален център за рециклиране. По този начин можете да допринесете за опазването на околната среда.

Гаранция и сервизно обслужване

За информация или в случай на проблем се обърнете към центъра за обслужване на клиенти на Gorenje във вашата държава (ще откриете телефонния номер в листа с международната гаранция). Ако във вашата държава няма такъв център, се свържете с местния дилър на Gorenje или с отдела на Gorenje за малки домакински уреди.

Само за лична употреба!

**GORENJE VI POZELAVA PRIYATNO POLZVANE NA VASHIA
RADIATOR!**

ИНСТРУКЦИЯ ПО ЭКСПЛУАТАЦИИ

МАСЛЯНЫЙ РАДИАТОР

Важные указания по безопасности

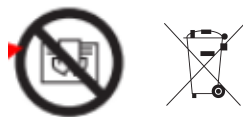

При использовании прибора соблюдайте основные меры предосторожности, приведенные ниже. Внимательно прочитайте данную инструкцию по эксплуатации и используйте прибор только в соответствии с инструкцией. // После удаления упаковки убедитесь, что прибор не поврежден. // Во избежание перегрева не накрывайте прибор. // Во избежание опасности замену поврежденного шнура питания может выполнять только производитель, авторизованный сервисный центр или квалифицированный специалист. // Допускается использование прибора детьми старше 8 лет и людьми с ограниченными физическими, сенсорными и умственными способностями или с недостатком опыта или знаний, только если они находятся под присмотром или получили инструкции по безопасному использованию прибора и понимают опасности, связанные с его эксплуатацией. Следите за детьми, если они используют прибор, и не позволяйте детям играть с прибором. // Дети не должны очищать прибор или выполнять его обслуживание, если они достигли 8-летнего возраста и не находятся под постоянным присмотром. // Прибор не должен располагаться непосредственно под розеткой. // Не используйте прибор в непосредственной близости от ванны, душа или бассейна. // Символ на изделии или его упаковке указывает, что изделие не подлежит утилизации вместе с бытовыми отходами на территории ЕС. Утилизируйте отходы должным образом, чтобы предотвратить негативное воздействие на окружающую среду и здоровье человека вследствие неподобающего обращения с отходами и способствовать устойчивому повторному использованию материальных ресурсов. Отслужившее изделие сдайте в пункт сбора электротехники или в магазин, в котором вы приобрели изделие. Они могут передать изделие на безопасную утилизацию. // Этот прибор не позволяет точно поддерживать

температуру в помещении, поэтому не может использоваться в качестве изоляционного устройства для помещений хранения, предметов, животных и растений. // Этот прибор заполнен определенным количеством специального масла. Ремонтные работы, требующие открытия емкости с маслом, может выполнять только производитель или его сервисная служба. При утилизации прибора необходимо соблюдать местные правила утилизации отработанного масла. // 10. Этот прибор не позволяет точно поддерживать температуру в помещении, поэтому не может использоваться в качестве изоляционного устройства для помещений хранения, предметов, животных и растений. // Прибор предназначен только для использования в домашнем хозяйстве.

Внимание!

Существует риск возгорания, если прибор накрыт или расположен рядом с занавесками или другими горючими материалами. // Некоторые части прибора могут сильно нагреваться и вызывать ожоги. Будьте особенно осторожны, если рядом с прибором находятся дети или немощные люди.

ОПИСАНИЕ ПРИБОРА (OR2000M)

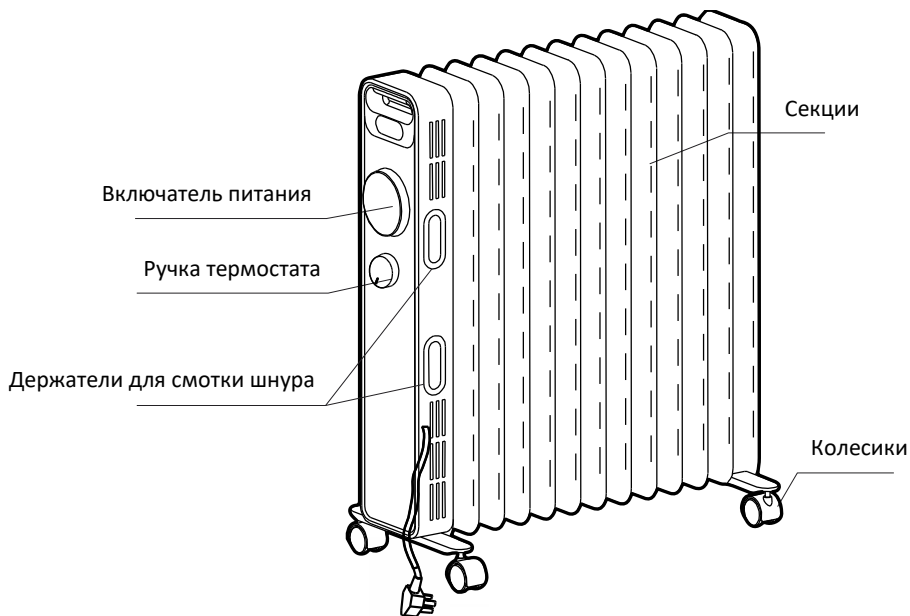

ИСПОЛЬЗОВАНИЕ МАСЛЯНОГО РАДИАТОРА (OR2000M)

1. Переверните прибор.
2. Установите пластины с роликами отверстиями на винты, расположенные слева и справа в нижней части прибора: слева на опорную пластину роликов в нижней части секции и справа на блок управления (рис. 1).
3. Крепко прикрутите пластины роликов четырьмя барашковыми гайками (рис. 2). Переверните прибор и поставьте колесиками на пол.



Рис. 1



Рис. 2

ИСПОЛЬЗОВАНИЕ ПРИБОРА (OR2000M)

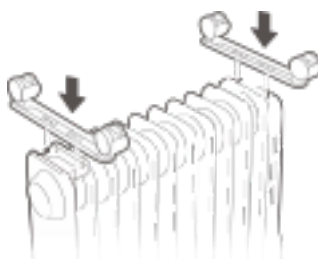
Перед первым использованием

1. Перед использованием проверьте шнур питания на наличие повреждений.
2. Убедитесь, что напряжение в розетке соответствует напряжению, указанному на заводской табличке прибора. Розетка должна быть заземлена. Если это не так, обратитесь к электрику для замены розетки.

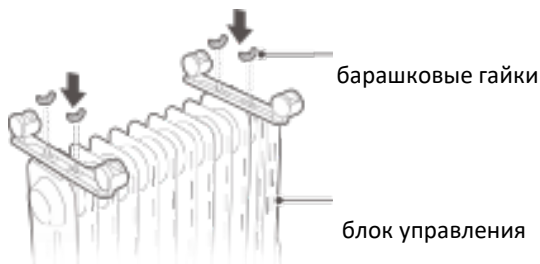
Включение и выбор мощности

1. Включение

Вставьте вилку прибора в розетку. Поверните ручку термостата по часовой стрелке в направлении «+» и затем включите прибор включателем питания. Прибор начнет работу.

2. Выбор мощности

В нормальных условиях используйте настройку максимальной мощности «III» для быстрого нагрева воздуха. После того как температура в помещении достигнет подходящего уровня, поверните ручку термостата в положение «II» или «I», чтобы снизить потребление энергии и предотвратить перегрев помещения.

Перед первым и последующими подключениями вилки к розетке проверяйте, правильно ли вилка и розетка установлены.

Вставьте вилку прибора в розетку и оставьте прибор работать. Выключите прибор через полчаса и извлеките вилку из розетки. Проверьте, горячие ли контакты вилки (более 50°C). Если контакты горячие, замените розетку, чтобы избежать перегрева вилки или возгорания розетки из-за перегрева.

Регулировка температуры

Если температура в помещении слишком высокая, отрегулировать ее можно следующим образом:

1. Установите ручку термостата в положение «II» или «I».
2. Поворачивайте ручку термостата против часовой стрелки в направлении «-». Чем ближе к отметке «-», тем установленная температура ниже.

Выключение

Установите включатель питания в положение «0» и извлеките вилку из розетки.

Перемещение прибора

Чтобы переместить прибор, выключите его и извлеките вилку из розетки. Подтолкните прибор, чтобы ролики покатались.

ОПИСАНИЕ ПРИБОРА (OR2000E / OR2000EB)

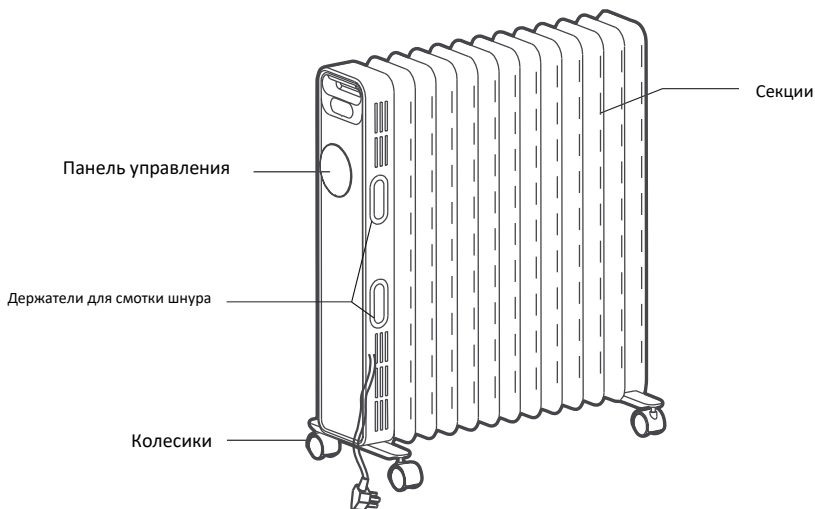

ИСПОЛЬЗОВАНИЕ МАСЛЯНОГО РАДИАТОРА (OR2000E / OR2000EB)

1. Переверните прибор.
2. Установите пластины с роликами отверстиями на винты, расположенные слева и справа в нижней части прибора: слева на опорную пластину роликов в нижней части секции и справа на блок управления (рис. 1).
3. Крепко прикрутите пластины роликов четырьмя барашковыми гайками (рис. 2). Переверните прибор и поставьте колесиками на пол.



Рис. 1



барашковые гайки

блок управления

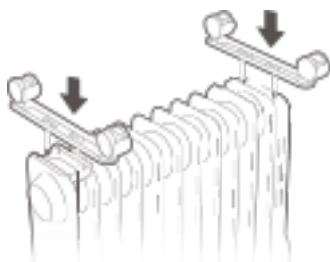
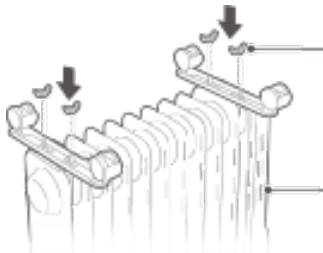

Рис. 2

ИСПОЛЬЗОВАНИЕ ПРИБОРА (OR2000E / OR2000EB)

Перед первым использованием

1. Перед использованием проверьте шнур питания на наличие повреждений.
2. Убедитесь, что напряжение в розетке соответствует напряжению, указанному на заводской табличке прибора. Розетка должна быть заземлена. Если это не так, обратитесь к электрику для замены розетки.

Использование



Включение/режим ожидания. Вставьте вилку прибора в розетку. Раздастся длинный звуковой сигнал. Нажмите кнопку питания , чтобы перейти в режим обогрева. Если снова нажать кнопку питания , прибор перейдет в режим ожидания.

Выбор мощности. В рабочем режиме нажмите кнопку , чтобы выбрать один из режимов мощности: высокий, средний, низкий.

Регулировка температуры. В рабочем режиме нажмите кнопку «+» или «-», чтобы установить температуру. Если соответствующую кнопку удерживать, температура будет повышаться или понижаться быстрее. Если в течение 5 секунд не производить настроек, прибор автоматически выйдет из режима настройки температуры.

Таймер включения. В режиме ожидания нажмите кнопку таймера , чтобы войти в режим настройки таймера включения. Кнопками «+» или «-» установите время до автоматического включения. Нажмите и удерживайте кнопку «+» или «-» для более быстрой настройки времени. По истечении установленного времени таймера прибор переходит в рабочий режим.

Таймер выключения. В режиме ожидания нажмите кнопку таймера , чтобы войти в режим настройки таймера выключения. Кнопками «+» или «-» установите время до автоматического выключения. Нажмите и удерживайте кнопку «+» или «-» для более быстрой настройки времени. По истечении установленного времени таймера прибор выключается и переходит в режим ожидания.

А. Диапазон настройки таймера 0-24 часа. Каждое нажатие кнопки «+» или «-» увеличивает или уменьшает время таймера на 1 час. Если установлено значение «ОН», нажмите кнопку «-», и настройка изменится на «24Н». Если установлено значение «24Н», нажмите кнопку «+», и настройка изменится на «ОН». Если установить значение «ОН», таймер отменится. Если установлено значение больше, чем «ОН», таймер запускается в соответствии с заданными настройками. Если после установки таймера нажать кнопку таймера  или кнопку  или не производить настроек в течение 5 секунд, управление выйдет из режима таймера, и таймер будет активирован.

Б. Чтобы сбросить таймер, нажмите кнопку , и прибор перейдет в режим ожидания.

В. После запуска таймера можно нажать кнопку таймера , чтобы отобразить оставшееся время таймера или сбросить настройку таймера. Во время работы таймера термостат включает или выключает прибор, и это не влияет на работу таймера.

Таймер автоматически сбрасывается при отключении электропитания.

Функция памяти. Если прибор включается из режима ожидания, он будет работать с последними настройками.

Функция защиты. Если температура в помещении T_h превышает 50°C в режиме ожидания или в рабочем режиме, прибор выключается, раздается 10 длинных звуковых сигналов, и на дисплее в течение 75 секунд мигает надпись «FF» с частотой 1 Гц. Прибор не возобновляет работу, даже если температура в помещении падает ниже 50°C . Чтобы возобновить работу, выключите и снова включите прибор.

Выключение. В рабочем режиме нажмите кнопку питания ⏻ на панели управления, чтобы переключить прибор в режим ожидания. Извлеките вилку из розетки. Дайте прибору остыть и оставьте храниться в устойчивом положении.

Перед первым и последующими подключениями вилки к розетке проверьте, правильно ли вилка и розетка установлены.

Вставьте вилку прибора в розетку и оставьте прибор работать. Выключите прибор через полчаса и извлеките вилку из розетки. Проверьте, горячие ли контакты вилки (более 50°C). Если контакты горячие, замените розетку, чтобы избежать перегрева вилки или возгорания розетки из-за перегрева.

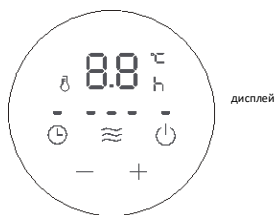

панель управления

ИСПОЛЬЗОВАНИЕ ПУЛЬТА ДИСТАНЦИОННОГО УПРАВЛЕНИЯ (OR2000E / OR2000EB)

Функции пульта дистанционного управления повторяют функции кнопок панели управления на корпусе прибора, но на пульте дистанционного управления нельзя использовать комбинации кнопок.

	Вкл./Выкл.
	Режим
	Увеличить
	Уменьшить
	Таймер

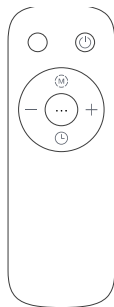

PARAMETER TABLE

Model: OR2000M
Type: NY2009 20M

ITEM	VALUE	UNIT
Rated Power	2000	W
Voltage Type	220-240	V
Nom. heat output	800	W

PARAMETER TABLE

Model: OR2000E
Type: NY2009 20MR

ITEM	VALUE	UNIT
Rated Power	2000	W
Voltage Type	220-240	V
Nom. heat output	800	W

ОЧИСТКА И УХОД

1. Регулярно очищайте прибор и удаляйте пыль с секций, так как пыль может отрицательно влиять на эффективность отдачи тепла.
2. Перед очисткой выключите прибор и извлеките вилку из розетки. Дайте прибору полностью остыть и удалите пыль мягкой влажной тканью. Не используйте агрессивные чистящие средства и абразивные материалы.
3. Следите за тем, чтобы не поцарапать поверхность острыми твердыми инструментами, чтобы избежать появления ржавчины из-за повреждения лакокрасочного покрытия.

Окружающая среда

После окончания срока службы прибора не выбрасывайте его вместе с бытовыми отходами. Передайте прибор в специализированный пункт для дальнейшей утилизации. Этим вы сможете сохранить окружающую среду.

Гарантия и обслуживание

Для получения дополнительной информации и при возникновении проблем обратитесь в Центр поддержки пользователей (номер телефона указан в гарантийных обязательствах). Адреса и телефоны авторизованных сервисных центров указаны в брошюре «Гарантийные обязательства» или в гарантийном талоне.

Только для личного использования!

**GORENJE ЖЕЛАЕТ, ЧТОБЫ ПОЛЬЗОВАНИЕ ПРИБОРОМ ДОСТАВИЛО
ВАМ УДОВОЛЬСТВИЕ!**

BRUGSANVISNING

OILEFYLDT RADIATOR

Vigtige sikkerhedsanvisninger



Når du bruger apparatet, skal du altid overholde de nedenstående grundlæggende sikkerhedsforskrifter. Læs brugsanvisningen grundigt, og brug kun apparatet som beskrevet.

Når du har fjernet emballagen, skal du kontrollere, at apparatet ikke er beskadiget.

Undlad at tildække apparatet, da det kan medføre overophedning.

Hvis ledningen er beskadiget, skal den udskiftes af producenten eller et autoriseret serviceværksted eller af en person med tilsvarende kvalifikationer for at undgå fare.

Apparatet må bruges af børn over 8 år og personer med fysiske, sensoriske eller psykiske handicap samt personer uden erfaring med og viden om apparatet, hvis de er under opsyn eller har modtaget instruktioner i sikker brug af apparatet og er informeret om de potentielle risici. Hold børn under opsyn, når de bruger apparatet. Lad ikke børn lege med apparatet.

Børn bør ikke rengøre eller udføre vedligeholdelsesopgaver på apparatet, medmindre de er over 8 år gamle og under opsyn.

Apparatet må ikke anbringes umiddelbart under en stikkontakt.

Brug ikke apparatet i umiddelbar nærhed af et badekar, en brusekabine eller en swimmingpool.

Dette mærke angiver, at apparatet ikke må bortskaffes sammen med husholdningsaffald inden for EU. For at forebygge skader på miljøet og på menneskers sundhed som følge af ukontrolleret bortskaffelse skal apparatet indleveres på din lokale genbrugsstation, så det kan genvindes. Kontakt forhandleren eller din lokale genbrugsstation for at få yderligere oplysninger om korrekt bortskaffelse af produktet. De kan sørge for, at apparatet genvindes forsvarligt.

Apparatet kan ikke fuldstændigt styre den omgivende temperatur og er derfor ikke egnet som varmekilde til brug i lokaler med temperaturfølsomme genstande, dyr eller planter.

Apparatet er påfyldt en nøjagtig mængde specialolie. Reparationer af olie kredsløbet må kun foretages af producenten eller dennes servicepartnere, som også skal kontaktes i forbindelse med eventuel olielækage. Apparatet skal bortskaffes i henhold til reglerne om bortskaffelse af olie.

Apparatet kan ikke fuldstændigt styre den omgivende temperatur og er derfor ikke egnet som varmekilde til brug i lokaler med temperaturfølsomme genstande, dyr eller planter.

Apparatet er udelukkende beregnet til brug i private husholdninger.

Forsigtig

Det kan medføre brandfare, hvis apparatet tildækkes eller anbringes tæt på gardiner eller andre brændbare genstande.

Visse dele af apparatet kan blive meget varme og forårsage forbrænding ved berøring. Vær især påpasselig, hvis apparatet bruges i nærheden af børn eller svagelige personer.

OVERSIGT (OR2000M)

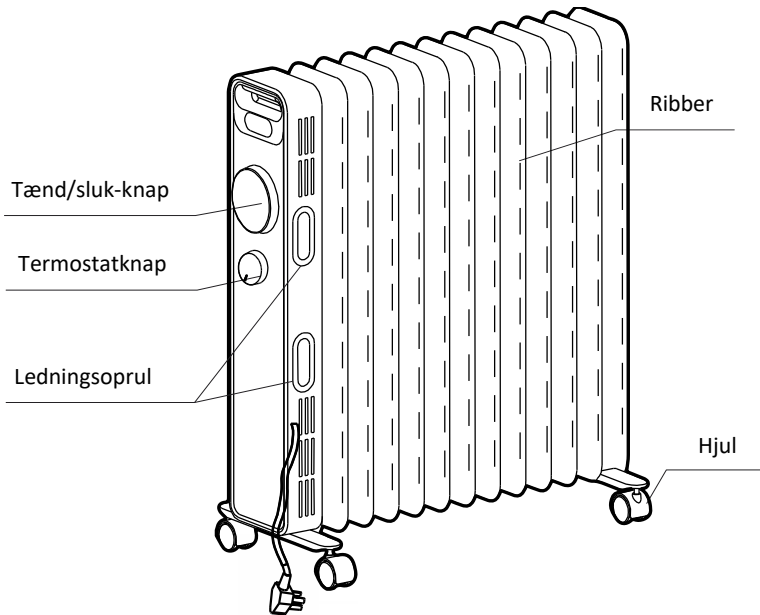

BRUG (OR2000M)

1. Vend apparatet på hovedet.
2. Monter beslagene med hjul i hver sin ende af radioatoren. Se figur 1.
3. Fastgør beslagene med 4 vingemøtrikker. Se figur 2. Stram vingemøtrikkerne. Stil radiatoren oprejst på hjulene.

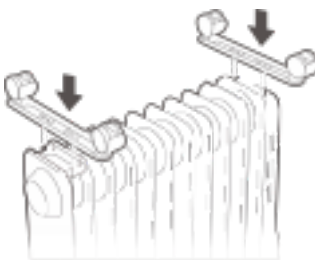

Figur 1

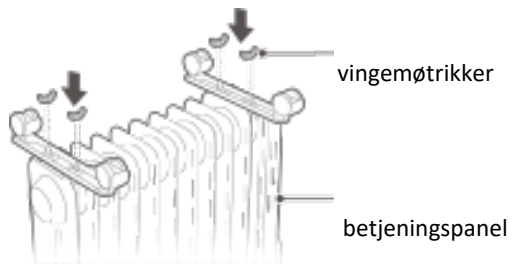

Figur 2

BRUG (OR2000M)

Før ibrugtagning

1. Kontroller, at ledningen ikke er beskadiget eller defekt.
2. Kontroller, at stikkontaktens spænding svarer til kravene i skemaet ovenfor, og at stikkontakten er jordet. Hvis det ikke er tilfældet, skal du bruge en anden stikkontakt.

Tænde og vælge varmetrin

1. Tænde

Sæt stikket i stikkontakten. Drej termostatknappen mod symbolet "+", og tryk på tænd/sluk-knappen, så radiatoren begynder at varme.

2. Vælge varmetrin

Under normale forhold skal du vælge indstillingen III for hurtigt at varme rummet op. Når temperaturen i rummet bliver behagelig, kan du vælge varmetrin I eller II for at spare energi og undgå, at rummet bliver for varmt.

Kontroller, at stikket sidder korrekt i stikkontakten, når du tilslutter apparatet.

Sæt stikket i stikkontakten, og tænd for apparatet. Sluk for apparatet efter en halv times tid, og træk stikket ud. Mærk efter, om stikkets ben er varme. Hvis det er over cirka 50 °C varmt, skal det udskiftes, da det ellers kan medføre overophedning eller brand på grund af ringe kontakt.

Temperaturindstilling

Under brug kan du om nødvendigt sænke temperaturen på følgende måder:

1. Vælg varmetrin I eller II.
2. Drej termostatknappen mod uret i retning mod symbolet "-" for at vælge en lavere temperatur.

Stop

Drej tænd/sluk-knappen til positionen 0, og træk stikket ud af stikkontakten.

Flytte apparatet

Hvis du har brug for at flytte apparatet, skal du trække stikket ud af stikkontakten, og skub apparatet, så det kører på hjulene.

OVERSIGT (OR2000E / OR2000EB)

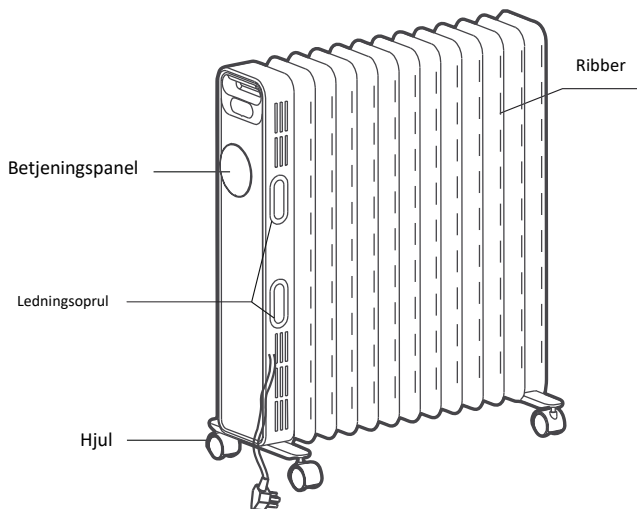

BRUG (OR2000E / OR2000EB)

1. Vend apparatet på hovedet.
2. Monter beslagene med hjul i hver sin ende af radioatoren. Se figur 1.
3. Fastgør beslagene med 4 vingemøtrikker. Se figur 2. Stram vingemøtrikkerne. Stil radiatoren oprejst på hjulene.

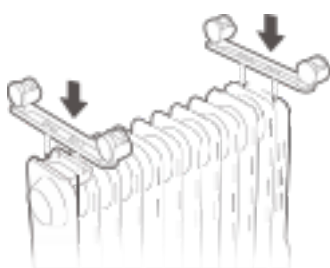

Figur 1

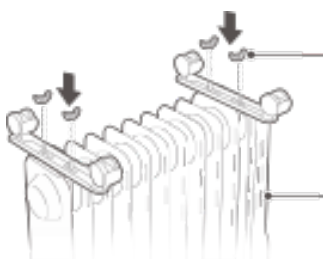

Figur 2

BRUG (OR2000E / OR2000EB)

Før ibrugtagning

1. Kontroller, at ledningen ikke er beskadiget eller defekt.
2. Kontroller, at stikkontaktens spænding svarer til kravene i skemaet ovenfor, og at stikkontakten er jordet. Hvis det ikke er tilfældet, skal du bruge en anden stikkontakt.

Betjeningsvejledning

Drift/standby: Sæt stikket i stikkontakten. Apparatet bipper i lang tid. Tryk på tænd/sluk-knappen "⏻" for at starte opvarmningen, og tryk derefter på tænd/sluk-knappen "⏻" for at gå på standby.

Valg af varmetrin Tryk på knappen "≈" for at vælge højt, middel eller lavt varmetrin under brug.

Temperaturindstilling Hold knapperne "+" eller "-" inde under brug

for at indstille temperaturen. Hold knappen "+" eller "-" inde for hurtigt at indstille temperaturen. Når du har indstillet temperaturen, skal du undlade at trykke på nogen knapper i 5 sekunder for at forlade displayvisningen.

Programmeret drift: Tryk på timerknappen "⏻" ved standbytilstand for at gå til displayvisningen for programmerbar drift. Tryk på knapperne "+" eller "-" for at indstille den ønskede tid. Tryk på knapperne "+" eller "-" længe for hurtigt at indstille den ønskede tid, hvor apparatet skal tænde.

Programmeret standby: Under brug skal du trykke på timerknappen "⏻" for at gå til displayvisningen for programmeret standby. Tryk på knapperne "+" eller "-" for at indstille den ønskede tid. Tryk på knapperne "+" eller "-" længe for hurtigt at indstille den ønskede tid, hvor apparatet skal gå på standbytilstand.

A: Du kan programmere apparatet fra 0 til 24 timer. Hvert tryk på knapperne "+" og "-" ændrer tiden med 1 time. Hvis den indstillede tid er 0H (0 timer), skal du trykke på knappen "-" for at skifte til 24H (24 timer). Hvis den indstillede tid er 24H (24 timer), skal du trykke på knappen "+" for at skifte til 0H (nul timer), hvorved programmeringen annulleres. Hvis den indstillede tid er forskellig fra 0H (0 timer), fungerer programmet. Indstil tiden, og tryk på knappen "⏻" eller "≈", eller undlad at trykke på nogen knapper i 5 sekunder for at forlade programmeringstilstanden.

B: Hvis du har programmeret apparatet, kan du trykke på tænd/sluk-knappen "⏻" for at lade apparatet gå på standby og annullere programmet.

C: Når programmet er startet, kan du trykke på knappen "⏻" for at se den resterende driftstid eller nulstille programmet. Under programmet tænder og slukker varmelegemet afhængigt af termostaten. Dette er helt normalt. Programmet nulstilles i tilfælde af strømsvigt.

Hukommelsesfunktion: Når du tænder for apparatet igen, fortsætter det automatisk med den sidst valgte indstilling fra før seneste standbytilstand.

Sikkerhedsfunktion Hvis den omgivende temperatur overstiger 50 °C ved standby eller brug, slukkes apparatet, og der lyder 10 lange bip. "FF" blinker på displayet én gang pr. sekund i 75 sekunder. Selv om den omgivende temperatur falder til under 50 °C, kan driften ikke genoptages, før apparatet slukkes og tændes igen.

Slukning: Under brug skal du trykke på tænd/sluk-knappen "⏻" på betjeningspanelet for at lade apparatet gå på standby. Træk stikket ud af stikkontakten, og lad apparatet køle af, inden du stiller det til opbevaring.

Kontroller, at stikket sidder korrekt i stikkontakten, når du tilslutter apparatet.

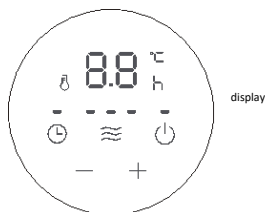

Sæt stikket i stikkontakten, og tænd for apparatet. Sluk for apparatet efter en halv times tid, og træk stikket ud. Mærk efter, om stikkets ben er varme. Hvis det er over cirka 50 °C varmt, skal det udskiftes, da det ellers kan medføre overophedning eller brand på grund af ringe kontakt.



betjeningspanel

BRUG AF FJERNBETJENINGEN (OR2000E / OR2000EB)

Fjernbetjeningen fungerer grundlæggende på samme måde som betjeningspanelet, men kan dog ikke styre kombinationsknappen.

	Tænd/sluk
	Tilstand
+	“+”
-	“-”
	Timer

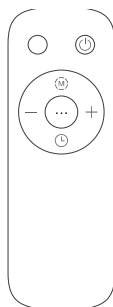

PARAMETER TABLE

Model: OR2000M
Type: NY2009 20M

ITEM	VALUE	UNIT
Rated Power	2000	W
Voltage Type	220-240	V
Nom. heat output	800	W

PARAMETER TABLE

Model: OR2000E
Type: NY2009 20MR

ITEM	VALUE	UNIT
Rated Power	2000	W
Voltage Type	220-240	V
Nom. heat output	800	W

RENGØRING OG VEDLIGEHOLD

1. Apparatet skal regelmæssigt tørres af for støv på ribberne, da det kan forringe apparatets effektivitet.
2. Træk stikket ud af stikkontakten, og lad apparatet køle af. Tør det af med en blød, hårdt opvredet klud. Undlad at bruge rengøringsmidler og skuremidler.
3. Pas på ikke at skramme eller ridse de lakerede overflader, da det kan medføre rust.

Miljø

Når apparatet er udtjent, må det ikke bortskaffes sammen med det almindelige husholdningsaffald. Indlever det i stedet til genvinding på din lokale genbrugsstation. På den måde kan du være med til at passe på miljøet.

Garanti og service

Du kan kontakte Gorenje kundeservicecenter i dit land, hvis du har spørgsmål. Se telefonnummeret på det internationale garantikort. Hvis Gorenje ikke har et kundeservicecenter i dit land, skal du kontakte den nærmeste Gorenje-forhandler eller Gorenjes afdeling for små husholdningsapparater.

Kun til brug i private husholdninger!

GORENJE ØNSKER DIG RIGTIG GOD FORNØJELSE MED RADIATOREN!

BEDIENUNGSANLEITUNG

ÖLGEFÜLLTER HEIZKÖRPER

Wichtige Sicherheitshinweise



Befolgen Sie bei der Verwendung des Geräts immer die unten aufgeführten grundlegenden Sicherheitsvorkehrungen. Lesen Sie diese Anweisungen sorgfältig durch und verwenden Sie das Gerät nur gemäß den Anweisungen. // Vergewissern Sie sich nach dem Entfernen der Verpackung, dass sich das Gerät in einem guten Zustand befindet. // Um Überhitzung zu vermeiden, decken Sie den Heizkörper nicht zu. // Wenn das Netzkabel beschädigt ist, muss es durch den Hersteller oder seinen Kundendienst oder eine ähnlich qualifizierte Person ersetzt werden, um Gefahren zu vermeiden. // Dieses Gerät kann von Kindern ab 8 Jahren und Personen mit eingeschränkten körperlichen, sensorischen oder geistigen Fähigkeiten oder mangelnder Erfahrung und Wissen verwendet werden, wenn sie unter Aufsicht stehen oder über die sichere Verwendung des Geräts unterrichtet wurden und sich über mögliche Gefahren im Zusammenhang mit der Verwendung des Geräts bewusst sind. Wenn Kinder das Gerät benutzen, beaufsichtigen Sie sie bitte und stellen Sie sicher, dass sie nicht mit dem Gerät spielen. // Kinder sollten das Gerät nicht reinigen oder Wartungsarbeiten durchführen, außer sie sind 8 Jahre oder älter und unter angemessener Aufsicht. // Das Gerät darf sich nicht unmittelbar unter einer Steckdose befinden. // Verwenden Sie dieses Gerät nicht in unmittelbarer Nähe eines Bades, einer Dusche oder eines Swimmingpools. // Diese Kennzeichnung bedeutet, dass dieses Produkt in der EU nicht mit anderen Haushaltsabfällen entsorgt werden darf. Um die Umwelt oder die menschliche Gesundheit vor möglichen Schäden zu schützen, führen Sie es einer fachgerechten Entsorgung zu, um die nachhaltige Wiederverwendung von materiellen Ressourcen zu fördern. Um Ihr gebrauchtes Gerät zu retournieren, verwenden Sie bitte das Rückgabe- und Sammelsystem oder wenden Sie sich an den Händler, bei dem Sie das Produkt erworben haben. Diese können diesen Artikel entgegennehmen und für ein umweltfreundliches Recycling sorgen. // Dieser

Heizkörper kann keine genaue Temperaturregelung der Umgebung erreichen und kann daher nicht als Isolationsvorrichtung für Lagerumgebungen, Gegenstände, Tiere und Pflanzen verwendet werden. // Dieser Heizkörper ist mit einer genauen Menge Spezialöl gefüllt. Reparaturen, die ein Öffnen des Ölbehälters erfordern, dürfen nur vom Hersteller oder seinem Kundendienst durchgeführt werden, der bei einem Ölaustritt kontaktiert werden sollte. Befolgen Sie beim Entsorgen des Geräts die Vorschriften zur Entsorgung von Öl. // 10. Dieser Heizkörper kann keine genaue Temperaturregelung der Umgebung erreichen und kann daher nicht als Isolationsvorrichtung für Lagerumgebungen, Gegenstände, Tiere und Pflanzen verwendet werden. // Dieses Gerät ist nur für den Gebrauch im Haushalt vorgesehen.

Vorsicht

Brandgefahr besteht, wenn der Heizkörper von Vorhängen oder anderen brennbaren Materialien abgedeckt oder in deren Nähe positioniert wird. // Einige Teile dieses Produktes können sehr heiß werden und Verbrennungen verursachen. Besondere Vorsicht ist geboten, wenn Kinder und gefährdete Personen anwesend sind.

ABBILDUNG MIT TEILEN (OR2000M)

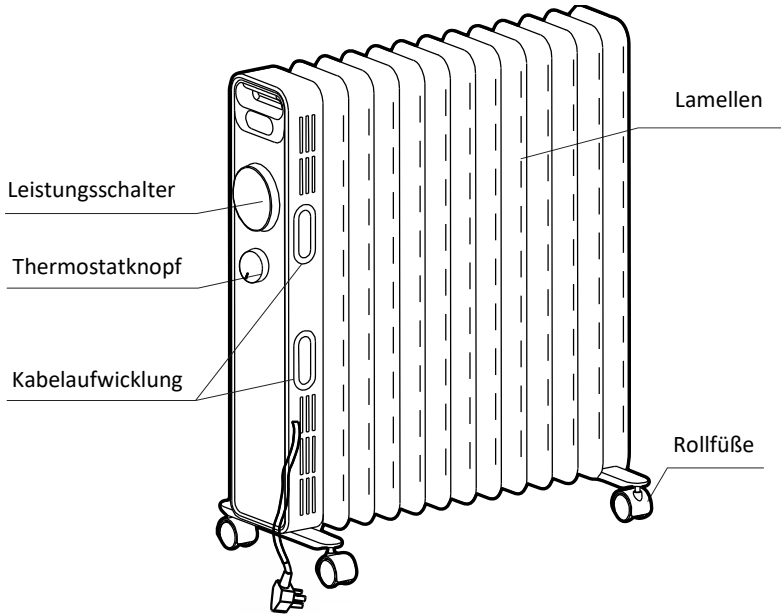

VERWENDUNG DES ÖLGEFÜLLTEN HEIZKÖRPERS (OR2000M)

1. Stellen Sie den Heizkörper auf den Kopf.
2. Richten Sie, wie in Abbildung 1 gezeigt, das Befestigungsloch einer Rollfußbaugruppe aus und bringen Sie diese an der Schraube der Rollfußplatte am Ende der Heizkörperlamelle an. Die andere Rollfußbaugruppe ist an den am Boden des Steuerkastens montierten Schrauben ausgerichtet.
3. Wie in Abbildung 2 gezeigt, werden zwei Sätze von Rollfußkomponenten mit vier Flügelmuttern festgezogen. Befestigen Sie alles und setzen Sie dann den Heizkörper in Position – setzen Sie einfach die Räder auf den Boden.



Abbildung 1



Abbildung 2

BETRIEBSANLEITUNG (OR2000M)

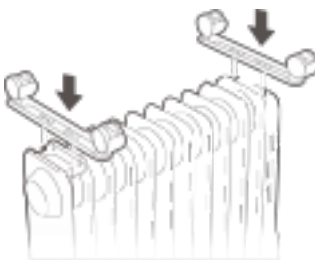
Vor Inbetriebnahme

1. Das Netzkabel darf nicht beschädigt oder gebrochen sein.
2. Bitte überprüfen Sie, ob der Nennstrom der Steckdose den Anforderungen in der obigen Tabelle entspricht und vor der Verwendung mit einer Sicherheidserdungsvorrichtung ausgestattet ist. Andernfalls ersetzen Sie die Steckdose.

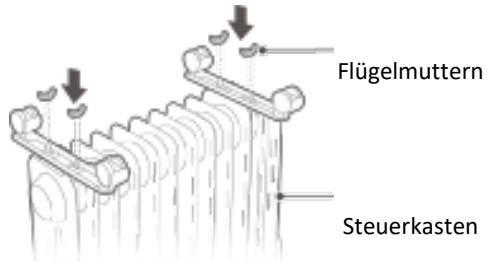
Inbetriebnahme und Leistungsauswahl

1. Inbetriebnahme

Schließen Sie die Stromversorgung an, drehen Sie den Thermostatknopf im Uhrzeigersinn in die Markierungsposition „+“ und schalten Sie den Leistungsschalter ein. Der Heizkörper beginnt zu arbeiten.

2. Leistungsauswahl

Verwenden Sie unter normalen Umständen die Stufe „III“ mit maximaler Leistung für eine schnelle Erwärmung. Wenn die Raumtemperatur eine geeignete Temperatur erreicht, wählen Sie bitte die Stufe „II“ oder „I“ mit niedrigerer Leistung, um den Energieverbrauch zu senken und eine Überhitzung des Raums zu vermeiden.

Um das Gerät erstmalig zu verwenden oder die Steckdose wieder einzusetzen, prüfen Sie bitte, ob der Stecker und die Steckdose richtig sitzen.

Stecken Sie den Netzstecker in die Steckdose und beginnen Sie mit der Verwendung. Schalten Sie nach etwa einer halben Stunde das Gerät aus und ziehen Sie den Stecker heraus. Überprüfen Sie, ob die Steckerstifte heiß sind. Wenn dies der Fall ist (über 50 °C), tauschen Sie die Steckdose aus, um ein Verbrennen des Steckers oder sogar einen Brand zu vermeiden, der durch Überhitzung der Steckdose aufgrund schlechten Kontakts verursacht wird.

Temperatureinstellung

Wenn Sie während des Gebrauchs der Meinung sind, dass die Raumtemperatur gesenkt werden muss, da sie zu hoch ist, können Sie die folgenden Einstellmodi verwenden:

1. Den Leistungsschalter auf Stufe „II“ oder „I“ stellen.
2. Drehen Sie den Thermostatknopf gegen den Uhrzeigersinn um einen bestimmten Winkel zurück. Die eingestellte Temperatur ist niedriger, wenn die Temperaturanzeige näher an der Position „-“ liegt.

Stoppen

Drehen Sie den Leistungsschalter auf den Anzeigepunkt „0“ und ziehen Sie dann den Netzstecker heraus.

Bewegung des Heizkörpers

Um den Heizkörper zu bewegen, schalten Sie ihn zuerst aus und ziehen Sie den Netzstecker heraus. Schieben Sie das Gerät dann so, dass die vier Rollfüße unter dem Heizkörper anfangen zu rollen.

ABBILDUNG MIT TEILEN (OR2000E / OR2000EB)

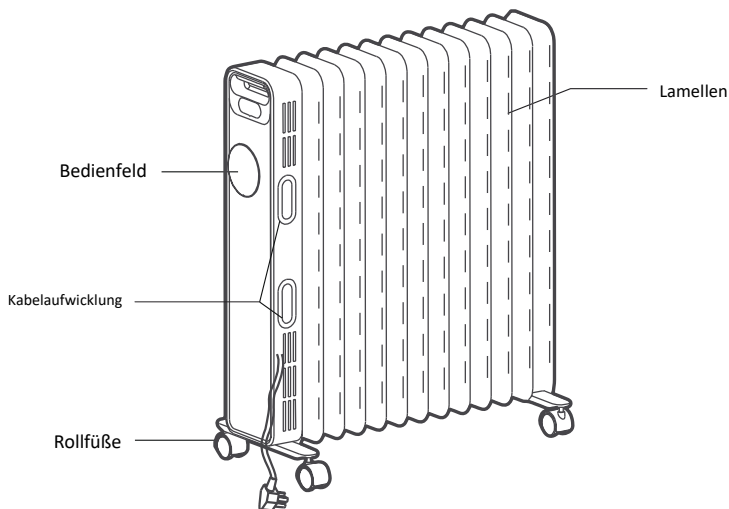

VERWENDUNG DES ÖLGEFÜLLTEN HEIZKÖRPERS (OR2000E / OR2000EB)

1. Stellen Sie den Heizkörper auf den Kopf.
2. Richten Sie, wie in Abbildung 1 gezeigt, das Befestigungsloch einer Rollfußbaugruppe aus und bringen Sie diese an der Schraube der Rollfußplatte am Ende der Heizkörperlamelle an. Die andere Rollfußbaugruppe ist an den am Boden des Steuerkastens montierten Schrauben ausgerichtet.
3. Wie in Abbildung 2 gezeigt, werden zwei Sätze von Rollfußkomponenten mit vier Flügelmuttern festgezogen. Befestigen Sie alles und setzen Sie dann den Heizkörper in Position – setzen Sie einfach die Räder auf den Boden.



Abbildung 1



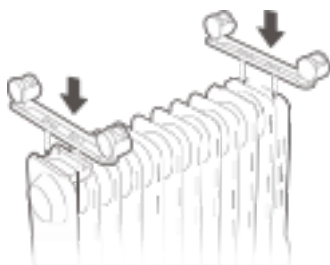

Abbildung 2

BEDIENUNGSANLEITUNG (OR2000E / OR2000EB)

Vor Inbetriebnahme

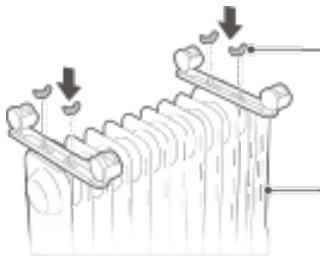
1. Das Netzkabel darf nicht beschädigt oder gebrochen sein.
2. Bitte überprüfen Sie, ob der Nennstrom der Steckdose den Anforderungen in der obigen Tabelle entspricht und vor der Verwendung mit einer Sicherheitserdungsvorrichtung ausgestattet ist. Andernfalls ersetzen Sie die Steckdose.

Bedienungsanleitung



Arbeit/Standby: Schließen Sie die Stromversorgung an, der Summer „piept“ lange, drücken Sie die Ein-/Aus-Taste „“, um in den Heizbetriebszustand zu gelangen und drücken Sie dann die Ein-/Aus-Taste „“, um in den Standby-Zustand zu wechseln.

Stufenauswahl: Drücken Sie für den Arbeitsstatus die Taste „“, um einen der Arbeitsmodi wie hohe Stufe, mittlere Stufe und niedrige Stufe auszuwählen.

Temperatureinstellung: Halten Sie im Arbeitsstatus die Taste „+“ oder „-“ gedrückt, um die Temperatur einzustellen. Halten Sie die Taste „+“ oder die Taste „-“ gedrückt, um die Temperatur schnell einzustellen. Nachdem Sie die Temperatur eingestellt haben und 5 Sekunden lang nichts gedrückt wurde, verlassen Sie den Bildschirm für die Temperatureinstellung.

Geplanter Betrieb: Tippen Sie im Standby-Modus auf die Timer-Taste „“, um den Bildschirm für die geplante Arbeitseinstellung aufzurufen. Drücken Sie die Taste „+“ oder „-“, um die geplante Zeit einzustellen, drücken Sie die Taste „+“ oder die Taste „-“ für eine lange Zeit, um die geplante Zeit schnell einzustellen, und die geplante Zeit erreicht den Arbeitsstatus des Geräts.

Geplantes Standby: Drücken Sie im Arbeitsstatus die Timer-Taste „“, um den Einstellungsbildschirm für das geplante Standby aufzurufen. Drücken Sie die Taste „+“ oder „-“, um die geplante Zeit einzustellen. Drücken Sie die Taste „+“ oder „-“ für eine lange Zeit, um die geplante Zeit schnell einzustellen, und die geplante Zeit befindet sich im Standby-Zustand des Geräts.

A: Der Planungsumfang beträgt 0 bis 24 Stunden. Drücken Sie jedes Mal die Taste „+“ oder „-“, um die Dauer um 1 Stunde zu erhöhen oder zu verringern. Wenn der eingestellte Wert 0H ist, drücken Sie die Taste „“, um die Zeit für 24H einzustellen. Wenn der eingestellte Wert 24H ist, drücken Sie die Taste „+“ und die Einstellzeit wird 0H. Wenn der eingestellte Wert 0H ist, wird die Zeitplanung gelöscht. Wenn der eingestellte Wert nicht 0H ist, wird die Planung gestartet. Stellen Sie die Terminzeit ein, drücken Sie die Timer-Taste „“ oder „“ oder verlassen Sie den Planungsmodus, indem Sie 5 Sekunden lang das Gerät nicht bedienen.

B: Wenn die Planungszeit eingestellt ist, drücken Sie die Ein-/Aus-Taste „“, um in den Standby-Status zu wechseln und die Planung abzubrechen.

C: Drücken Sie nach dem Start der Zeitplanung die Planungstaste „“, um die verbleibende Zeit des Termins zu überprüfen und die Planungszeit zurückzusetzen. Während der geplanten Zeit wird das Gerät unter Temperaturkontrolle heruntergefahren

oder gestartet und die geplante Zeit bleibt immer normal und frei von Ausfallzeiten. Die geplante Zeit wird im Falle eines Stromausfalls gelöscht.

Speicherfunktion : Wenn das Gerät erneut gestartet wird, arbeitet es gemäß dem Status vor dem letzten Standby.

Sicherheitsschutzfunktion: Wenn die Umgebungstemperatur T_h im Standby- oder Arbeitszustand 50 °C überschreitet, werden alle Ausgänge ausgeschaltet, der Summer gibt 10 lange Pieptöne aus, der digitale Bildschirm zeigt „FF“ an und blinkt 75 Sekunden lang mit 1 Hz. Solange der Schutz besteht, kann der Betrieb nicht fortgesetzt werden, auch wenn die Umgebungstemperatur weniger als 50 °C beträgt. Der Vorgang kann nur fortgesetzt werden, nachdem die Stromversorgung aus- und wieder eingeschaltet wurde.

Ausschalten: Drücken Sie im Arbeitszustand die Ein-/Aus-Taste „ ⏻ “ auf dem Bedienfeld, um in den Standby-Zustand zu wechseln. Ziehen Sie das Netzkabel heraus, warten Sie, bis das gesamte Gerät abgekühlt ist, und stellen Sie den Heizkörper stabil auf.

Um das Gerät erstmalig zu verwenden oder die Steckdose wieder einzusetzen, prüfen Sie bitte, ob der Stecker und die Steckdose richtig sitzen.

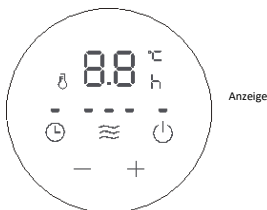

Stecken Sie den Netzstecker in die Steckdose und beginnen Sie mit der Verwendung. Schalten Sie nach etwa einer halben Stunde das Gerät aus und ziehen Sie den Stecker heraus. Überprüfen Sie, ob die Steckerstifte heiß sind. Wenn dies der Fall ist (über 50 °C), tauschen Sie die Steckdose aus, um ein Verbrennen des Steckers oder sogar einen Brand zu vermeiden, der durch Überhitzung der Steckdose aufgrund schlechten Kontakts verursacht wird.



Bedienfeld

VERWENDUNG DER FERNBEDIENUNG (OR2000E / OR2000EB)

Die Anweisungen für die Funktionen der Fernbedienung stimmen im Wesentlichen mit dem Bedienfeld auf dem Heizkörper überein und die Fernbedienung kann die Kombinationstaste nicht steuern.

	EIN/AUS
	Modus
+	„+“
-	“-“
	Timer

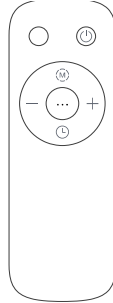

PARAMETER TABLE		
Model:	OR2000M	
Type:	NY2009 20M	
ITEM	VALUE	UNIT
Rated Power	2000	W
Voltage Type	220-240	V
Nom. heat output	800	W

PARAMETER TABLE		
Model:	OR2000E	
Type:	NY2009 20MR	
ITEM	VALUE	UNIT
Rated Power	2000	W
Voltage Type	220-240	V
Nom. heat output	800	W

REINIGUNG UND WARTUNG

1. Der elektrische Heizkörper sollte regelmäßig gereinigt werden, um den Staub auf der Oberfläche der Flansche zu entfernen. Dies kann die Strahlungseffizienz beeinflussen.
2. Trennen Sie die Stromversorgung und lassen Sie den Heizkörper abkühlen. Wischen Sie den Staub mit einem weichen feuchten Tuch ab. Verwenden Sie keine Reinigungsmittel oder Schleifmittel.
3. Kratzen Sie die Oberflächen der Flansche nicht mit scharfen harten Werkzeugen ab, um zu vermeiden, dass die Oberflächen aufgrund einer Beschädigung des Anstrichs rosten.

Umwelt

Entsorgen Sie das Gerät nach der Nutzungsdauer nicht mit dem Hausmüll – bringen Sie es zum offiziellen Recyclingpunkt. So können Sie zum Umweltschutz beitragen.

Garantie und Service

Für Informationen oder im Falle eines Problems wenden Sie sich bitte an das Gorenje-Kundenservicezentrum in Ihrem Land (die Telefonnummer finden Sie auf dem internationalen Garantieblatt). Wenn es in Ihrem Land kein solches Zentrum gibt, wenden Sie sich bitte an Ihren örtlichen Gorenje-Händler oder an die Gorenje-Abteilung für kleine Haushaltsgeräte.

Nur für den persönlichen Gebrauch!

GORENJE WÜNSCHT IHNEN VIEL VERGNÜGEN BEI DER VERWENDUNG IHRES HEIZKÖRPERS!

KÄYTTÖOPAS

ÖLJYTÄYTTENEN SÄHKÖPATTERI



Tärkeitä turvaohjeita

Noudata seuraavassa lueteltuja perusvarotoimenpiteitä aina laitetta käyttäessäsi. Lue nämä ohjeet huolellisesti läpi ja käytä laitetta ainoastaan näiden ohjeiden mukaisesti.

Kun olet purkanut pakkauksen, varmista, että laite on hyvässä kunnossa. Lämmitintä ei saa peittää, ylikuumenemisen vaara.

Jos virtajohto on vaurioitunut, valmistajan tai sen huoltoliikkeen tai vastaavasti pätevän henkilön on vaihdettava se vaaran välttämiseksi.

Tätä laitetta voivat käyttää 8-vuotiaat tai sitä vanhemmat lapset ja henkilöt, joilla on alentunut fyysinen, aistitoimintoihin liittyvä tai henkinen toimintakyky tai joilta puuttuu kokemusta ja tietoa, jos heitä valvotaan asianmukaisesti tai heille on annettu opastusta laitteen turvallisesti käyttämiseksi ja he ymmärtävät laitteen käyttöön liittyvät mahdolliset vaarat. Valvo laitetta käyttäviä lapsia äläkä anna heidän leikkiä laitteella.

Lapset eivät saa puhdistaa laitetta tai tehdä sille huoltotöitä, elleivät he ole vähintään 8-vuotiaita ja asianmukaisessa valvonnassa.

Laitetta ei saa sijoittaa välittömästi seinäpistorasian alle.

Älä käytä tätä laitetta kylpyammeen, suihkun tai uima-altaan välittömässä läheisyydessä.

Tämä merkintä tarkoittaa, ettei tätä tuotetta saa hävittää kotitalousjätteenä koko EU:n alueella. Valvomattomasta jätteiden hävittämisestä ympäristölle ja ihmisten terveydelle mahdollisesti aiheutuvien haittojen ehkäisemiseksi kierrätä se vastuullisesti. Näin edistät materiaalien ja luonnonvarojen kestävää uusiokäyttöä. Palauta käytetty laitteesi kunnallisiin palautus- ja keruujärjestelmiin tai ota yhteyttä jälleenmyyjään, jolta ostit tuotteen. Ne voivat huolehtia tuotteen kierrättämisestä ympäristölle turvallisesti.

Tällä lämmittimellä ei voida säädellä ympäristön lämpötilaa tarkasti, joten sitä ei voi käyttää varastotilan, tarvikkeiden, eläinten tai kasvien pakkassuojana.

Tämä patteri on täytetty tarkasti määritetyllä määrällä erikoisöljyä. Öljytilan avaamista edellyttäviä korjauksia saa tehdä ainoastaan valmistaja tai sen huoltoasentaja, joihin on otettava yhteyttä myös vuodon yhteydessä. Kun romutat laitteen käytöstä, noudata öljyn hävittämistä koskevia säännöksiä. Tällä lämmittimellä ei voida säädellä ympäristön lämpötilaa tarkasti, joten sitä ei voi käyttää varastotilan, tarvikkeiden, eläinten tai kasvien pakkassuojana. Laitte on tarkoitettu vain kotitalouskäyttöön.

Varoitus

Tulipalon vaara, jos laite peitetään tai sijoitetaan lähelle verhoja tai muita palavia materiaaleja.

Tämän tuotteen osat voivat kuumentua voimakkaasti ja aiheuttaa palovammoja. Erityistä huomiota on kiinnitettävä lapsiin ja heikossa asemassa oleviin henkilöihin.

KUVA LAITTEEN OSISTA (OR2000M)

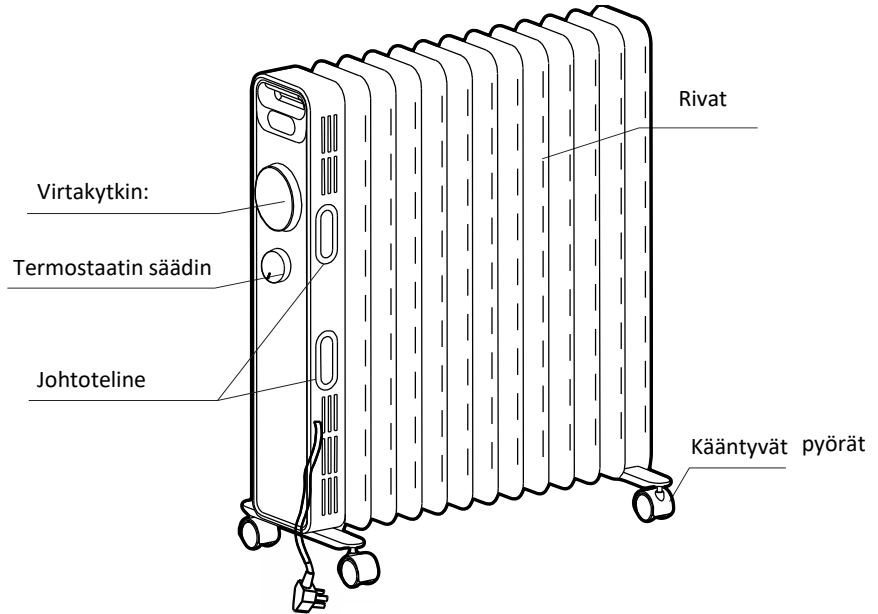

ÖLJYTÄYTTSEEN SÄHKÖPATTERIN KÄYTTÖ (OR2000M)

1. Käännä lämmitin ylösalaisin.
2. Kuten kuvassa 1, kohdista kääntyvien pyörien pidikkeen asennusaukko patterin rivan päässä olevaan pyörien pidikkeen ruuviin ja aseta se paikalleen, toinen kääntyvien pyörien pidike kohdistetaan säädinkotelon pohjassa oleviin ruuveihin.
3. Kuten kuvassa 2, kiristä kumpikin kääntyvien pyörien pidikkeet yhteensä neljällä siipimutterilla. Kiristä tiukkaan, ja aseta lämmitin sen jälkeen paikalleen kääntämällä pyörät alustaa vasten.

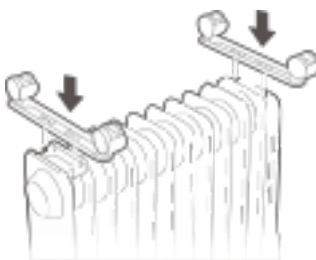

Kuva 1

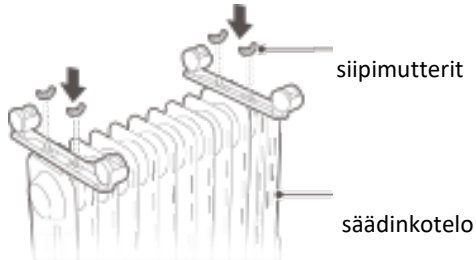

Kuva 2

KÄYTTÖOHJEET (OR2000M)

Ennen käynnistystä

1. Sähköjohto ei saa olla vahingoittunut tai murtunut.
2. Tarkista, että pistorasian nimellisvirta täyttää edellä olevan taulukon vaatimukset ja että pistorasia on maadoitettu. Muussa tapauksessa vaihdeta pistorasia.

Käynnistys ja tehonsäätö

1. Käynnistys

Liitä pistotulppa pistorasiaan, käännä termostaatin säädintä myötöpäivään kohti ”+”-merkkiä, käännä sen jälkeen virtakytkintä, jolloin lämmitin käynnistyy.

2. Tehon valinta

Käytä normaaleissa olosuhteissa suurinta tehoa ”III” nopeaan lämmitykseen. Kun huone saavuttaa sopivan lämpötilan, valitse pienempi teho ”II” tai ”I”, jolloin energiankulutus laskee ja estetään huoneen kuumeneminen liikaa.

Kun käytät laitetta ensimmäistä kertaa tai liität pistotulpan pistorasiaan uudelleen, muista tarkistaa, että ne asettuvat hyvin.

Työnnä pistotulppa pistorasiaan ja käynnistä lämmitin; sammuta lämmitin noin puolen tunnin käytön jälkeen ja vedä pistotulppa irti. Tarkista, etteivät pistotulpan piikit ole kuumia; vaihdeta pistorasia, jos ne ovat (yli noin 50 °C), jotta pistotulppa ei sula eikä aiheuta tulipaloo kuumentaessaan pistorasian huonon kosketuksen vuoksi.

Lämpötilan säätö

Käytön aikana voit käyttää seuraavia säätötapoja, jos huoneen lämpötila tuntuu liian korkealta:

1. Säädä virtakytkin teholla ”II” tai ”I”.
2. Käännä termostaatin säädintä vastapäivään jonkin verran, lämpötila laskee kohti ”-”-merkkiä.

Pysäytys

Käännä virtakytkin asentoon ”0” ja vedä pistotulppa irti pistorasiasta.

Lämmittimen siirtäminen

Kun siirrät laitetta, pysäytä se ensin ja vedä pistoke irti pistorasiasta. Työnnä sitä sen jälkeen rungosta neljän kääntyvän pyörän varassa.

KUVA LAITTEEN OSISTA (OR2000E / OR2000EB)

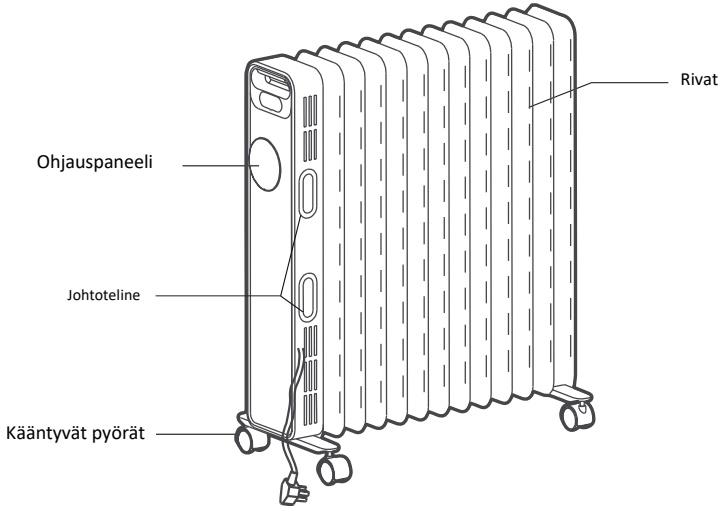

ÖLJYTÄYTTISEN SÄHKÖPATTERIN KÄYTTÖ (OR2000E / OR2000EB)

1. Käännä lämmitin ylösalaisin.
2. Kuten kuvassa 1, kohdista kääntyvien pyörien pidikkeen asennusaukko patterin rivan päässä olevaan pyörien pidikkeen ruuviin ja aseta se paikalleen, toinen kääntyvien pyörien pidike kohdistetaan säädinkotelon pohjassa oleviin ruuveihin.
3. Kuten kuvassa 2, kiristä kumpikin kääntyvien pyörien pidikkeet yhteensä neljällä siipimutterilla. Kiristä tiukkaan, ja aseta lämmitin sen jälkeen paikalleen kääntämällä pyörät alustaa vasten.

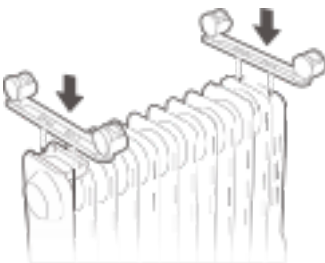

Kuva 1

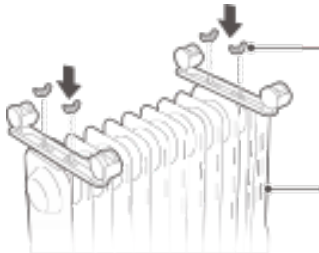

Kuva 2

KÄYTTÖOHJEET (OR2000E / OR2000EB)

Ennen käynnistystä

1. Sähköjohto ei saa olla vahingoittunut tai murtunut.
2. Tarkista, että pistorasian nimellisvirta täyttää edellä olevan taulukon vaatimukset ja että pistorasia on maadoitettu. Muussa tapauksessa vaihdata pistorasia.

Käyttöohjeet

Käyttö/valmiustila: Liitä pistotulppa pistorasiaan, äänimerkki kuuluu jonkin aikaa, painamalla virtakytkintä "☺" lämmitin siirtyy käyttötilaan, painamalla virtakytkintä "☺" uudelleen lämmitin siirtyy valmiustilaan.

Tehon valinta: Valitse painamalla "≈"-painiketta yksi käyttötiloista: suuri, keski- tai pieni teho.

Lämpötilan säätö: Paina ja pidä "+" tai "-"-painiketta painettuna käyttötilassa.

Säädä lämpötilaa nopeasti painamalla ja pitämällä "+" tai "-"-painiketta painettuna pitkään; lämpötilan säätönäytöstä poistutaan, kun painikkeisiin ei kosketa 5 sekuntiin.

Ohjelmoitu toiminta: Napauttamalla valmiustilassa ajastinpainiketta "☺" siirryt ohjelmoidun toiminnan säätöruutuun. Voit säätää ohjelmoidun ajan painamalla ja pitämällä "+" tai "-"

-painiketta painettuna pitkään, laite siirtyy käyttötilaan saavutettuaan ohjelmoidun ajan.

Ohjelmoitu valmiustila: Painamalla käyttötilassa ajastinpainiketta "☺" siirryt ohjelmoidun valmiustilan säätöruutuun. Voit säätää ohjelmoidun ajan painamalla ja pitämällä "+" tai "-"-painiketta

pitäytynä pitkään, laite siirtyy valmiustilaan saavutettuaan ohjelmoidun ajan.

A: ohjelmointiaika on 0–24 tunnin kuluttua: painamalla "+" ja "-"-painikkeita tunnit kasvavat tai pienenevät 1 tunnilla. Kun ohjelmointiaika on 0H, voit "☺"-painiketta painamalla säätää ajaksi 24H. Kun ohjelmointiaika on 24H, voit "+"-painiketta painamalla säätää ajaksi 0H. Kun ohjelmointiaika on 0H, ohjelmointi peruuntuu. Kun ohjelmointiaika on muu kuin 0H, ohjelmointi käynnistyy. Säädä haluttu aika painamalla ajastinpainiketta "☺" tai painiketta "≈". Jollei tee mitään 5 sekuntiin, poistut ohjelmointitilasta.

B: Kun ohjelmointiaika on säädetty, painamalla virtapainiketta "☺" pääset valmiustilaan ja peruutat ohjelmoinnin.

C: Kun ohjelmointi on aloitettu, voit tarkistaa jäljellä olevan ajan säädettyyn aikaan painamalla ohjelmointipainiketta "☺" ja nollata ohjelmointiajan. Ohjelmointiaikaan laite pysähtyy tai käynnistyy lämpötilansäätimen mukaisesti, ohjelmoitu aika on riippumaton sammutusajasta. Ohjelmointiaika poistuu virtakatkon yhteydessä.

Muistitoiminto: Kun laite käynnistetään, se toimii samassa tilassa kuin ennen viimeistä valmiustilaa.

Turvatoiminto: Kun sisälämpötila Th ylittää 50 °C valmius- tai käyttötilassa, kaikki virta katkeaa, äänimerkki kuuluu pitkään 10 kertaa, digitaalisessa näytössä vilkkuu ”FF” kerran sekunnissa 75 sekunnin ajan. Vaikka sisälämpötila laskee turvatoiminnon lauettua alle 50 °C:n, lämmitintä ei voi käynnistää, ennen kuin sen virta katkaistaan ja kytketään uudelleen.

Sammuttaminen: Painamalla käyttötilassa ohjauspaneelin virtakytkintä ”⏻” lämmitin siirtyy valmiustilaan, irrota pistotulppa pistorasiasta, odota laitteen jäähtymistä kokonaan ja sijoita lämmitin varmaan paikkaan.

Kun käytät laitetta ensimmäistä kertaa tai liität pistotulpan pistorasiaan uudelleen, muista tarkistaa, että ne asettuvat hyvin.

Työnnä pistotulppa pistorasiaan ja käynnistä lämmitin; sammuta lämmitin noin puolen tunnin käytön jälkeen ja vedä pistotulppa irti. Tarkista, etteivät pistotulpan piikit ole kuumia; vaihdata pistorasia, jos ne ovat (yli noin 50 °C), jotta pistotulppa ei sula eikä aiheuta tulipaloa kuumentaessaan pistorasian huonon kosketuksen vuoksi.

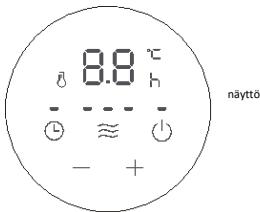

ohjauspaneeli

KAUKO-OHJAIMEN KÄYTTÖ (OR2000E / OR2000EB)

Kauko-ohjaimen toimintojen käyttöohjeet ovat periaatteessa yhdenmukaiset laitteen ohjauspaneelin kanssa, eikä kauko-ohjaimella voi yhdistelmäpainiketta.

⏻	VIRTAKYTKIN
Ⓜ	Tila
+	”+”
-	”-”
⌚	Ajastin

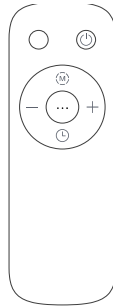

PARAMETER TABLE		
Model:	OR2000M	
Type:	NY2009 20M	
ITEM	VALUE	UNIT
Rated Power	2000	W
Voltage Type	220-240	V
Nom. heat output	800	W

PARAMETER TABLE		
Model:	OR2000E	
Type:	NY2009 20MR	
ITEM	VALUE	UNIT
Rated Power	2000	W
Voltage Type	220-240	V
Nom. heat output	800	W

PUHDISTUS JA HOITO

1. Sähkölämmitin on puhdistettava säännöllisesti pyyhkimällä pölyt ripojen pinnalta. Pöly voi vaikuttaa säteilytehoon.
2. Irrota pistotulppa pistorasiasta ja anna sähköpatterin jäähtyä, pyyhi pöly pehmeällä kostealla liinalla. Älä käytä puhdistus- tai hankausaineita.
3. Älä naarmuta ripojen pintaa terävillä kovilla työkaluilla, etteivät pinnat ruostu maalipinnan vahingoituttua.

Ympäristö

Kun laitteen käyttöikä on ohi, älä hävitä sitä talousjätteen mukana, vaan vie se sähkölaiteromun keräyspisteeseen. Näin suojelet osaltasi ympäristöä.

Takuu ja huolto

Jos kaipaat tietoa tai jos sinulla on ongelma, ota yhteyttä Gorenjen maassasi sijaitsevaan asiakaspalvelukeskukseen (löydät sen puhelinnumeron kansainvälisestä takuukortista). Jos maassasi ei ole sellaista, ota yhteyttä paikalliseen Gorenje-jälleenmyyjäsi tai Gorenjen pienten kotitalouskoneiden osastoon.

Vain yksityiseen käyttöön!

**GORENJE TOIVOTTAÄ MIELLYTTÄVIÄ HETKIÄ SÄHKÖPATTERIN
PARISSA!**

BRUKSANVISNING

OLJEFYLT RADIATOR

Viktige sikkerhetsforskrifter



Når du bruker apparatet, må du alltid følge de grunnleggende sikkerforskriftene nedenfor. Les anvisningene nøye, og bruk bare apparatet som beskrevet.

Når du har fjernet emballasjen, må du kontrollere at apparatet ikke er skadet.

For å unngå overoppheting må radiatoren ikke tildekkes.

Hvis strømledningen er skadet, må den skiftes ut av produsenten, en servicetekniker eller en tilsvarende kvalifisert person for å unngå all fare.

Apparatet kan brukes av barn over åtte år og personer med redusert fysisk, sensorisk eller psykisk kapasitet eller mangel på erfaring og kunnskap, dersom de er under tilsyn eller har fått opplæring om sikker bruk av apparatet og er klar over farene ved apparatet. Hold barn under oppsyn hvis de bruker apparatet. Sørg for at barn ikke leker med apparatet.

Hvis barn skal utføre rengjøringsarbeid på apparatet, må de være over åtte år og dessuten holdes under oppsyn.

Apparatet må ikke plasseres rett under en stikkontakt.

Ikke bruk apparatet like i nærheten av et badekar, en dusj eller et svømmebasseng.

Dette merket betyr at produktet i hele EU ikke skal avhendes sammen med annet husholdningsavfall. For å hindre helse- og miljøskader på grunn av ukontrollert avfallsbehandling må apparatet leveres inn til nærmeste miljøstasjon for resirkulering. Kontakt forhandleren eller din lokale miljøstasjon for å få mer informasjon om riktig avhending av apparatet. De kan sørge for miljø sikker resirkulering av produktet.

Radiatoren kan ikke fullt ut regulere omgivelsestemperaturen og er derfor ikke egnet som varmekilde i lokaler med temperaturfølsomme gjenstander, dyr eller planter.

Radiatoren er fylt med en nøyaktig mengde spesialolje. Reparasjoner av oljekretsløpet må bare utføres av produsenten eller produsentens

servicepartnere, og de må også kontaktes hvis det oppstår en oljelekkasje. Når apparatet skal kasseres, må alle forskrifter for avhending av olje følges. Radiatoren kan ikke fullt ut regulere omgivelsestemperaturen og er derfor ikke egnet som varmekilde i lokaler med temperaturfølsomme gjenstander, dyr eller planter. Apparatet er kun beregnet til bruk i private husholdninger.

NB!

Det er fare for brann dersom apparatet tildekkes eller plasseres i nærheten av gardiner eller andre brennbare materialer. Enkelte deler av produktet kan bli svært varme og forårsake forbrenninger. Pass ekstra godt på når det er barn og sårbare personer i nærheten.

OVERSIKT (OR2000M)

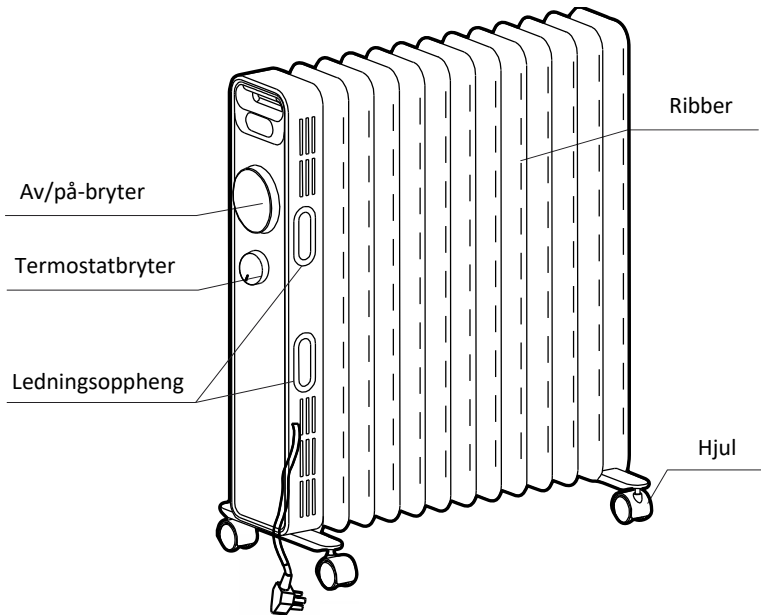

BRUK (OR2000M)

1. Snu radiatoren opp ned.
2. Monter beslagene med hjulene på skruene i hver sin ende av radiatoren. Se figur 1.
3. Fest beslagene med fire vingemuttre. Se figur 2. Snu radiatoren igjen slik at den står på hjulene.

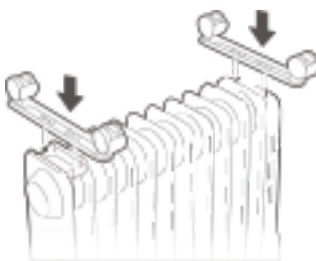

Figur 1

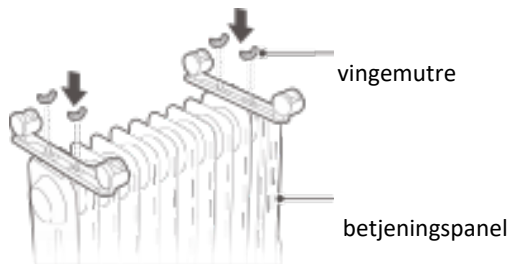

Figur 2

BETJENINGSVEILEDNING (OR2000M)

Før bruk

1. Kontroller at strømledningen ikke er skadet eller defekt.
2. Kontroller før bruk at spenningen i stikkkontakten stemmer med kravene i tabellen over og at stikkkontakten er jordet. Hvis ikke, må du bruke en annen stikkontakt.

Slå på og velge varmetrinn

1. Slå på

Sett støpslet i stikkkontakten og drei termostatbryteren til "+"-merket. Slå deretter på av/på-bryteren. Radiatoren begynner å varme.

2. Velge varmetrinn

Under normale forhold bruker du varmetrinn III slik at rommet varmes raskt opp. Når temperaturen i rommet blir behagelig, kan du velge varmetrinn "II" eller "I" for å spare energi og unngå at rommet blir for varmt.

Kontroller at støpslet passer i stikkkontakten første gang du bruker apparatet.

Sett støpslet inn i stikkkontakten og slå på apparatet . Etter cirka en halv time slår du av apparatet og trekker ut støpslet. Kjenn etter om stiftene på støpslet er varme. Hvis de er over 50 °C, må støpslet skiftes ut. Ellers kan det føre til overoppheting eller brann på grunn av dårlig kontakt.

Temperaturinnstilling

Hvis du ønsker å senke romtemperaturen under bruk, kan dette gjøres på følgende måter:

1. Velg varmetrinn II eller I.
2. Drei termostatbryteren mot urviseren i retning symbolet "-" for å velge en lavere temperatur.

Slå av

Drei av/på-bryteren til "0", og trekk deretter støpslet ut av stikkkontakten.

Flytte radiatoren

Hvis du har behov for å flytte radiatoren, slår du den først av og trekker støpslet ut av stikkkontakten. Deretter skyver du apparatet slik at det kjører på hjulene.

OVERSIKT (OR2000E / OR2000EB)

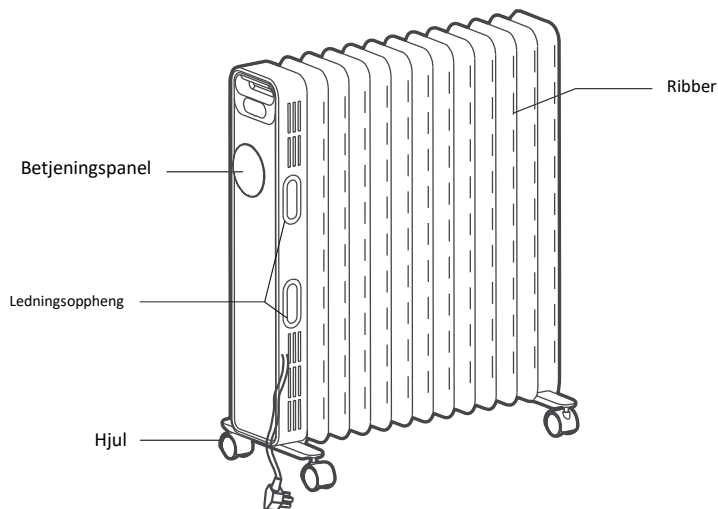

BRUK (OR2000E / OR2000EB)

1. Snu radiatoren opp ned.
2. Monter beslagene med hjulene på skruene i hver sin ende av radiatoren. Se figur 1.
3. Fest beslagene med fire vingemuttre. Se figur 2. Snu radiatoren igjen slik at den står på hjulene.

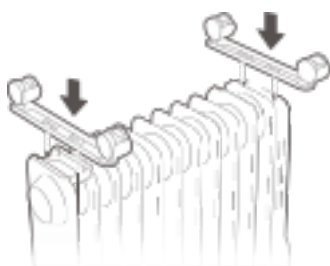

Figur 1

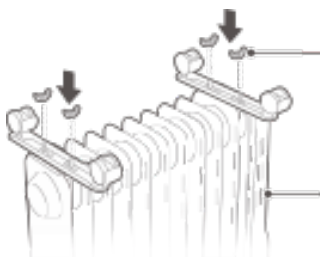

Figur 2

vingemuttre

betjeningspanel

BETJENINGSVEILEDNING (OR2000E / OR2000EB)

Før bruk

1. Kontroller at strømledningen ikke er skadet eller defekt.
2. Kontroller før bruk at spenningen i stikkontakten stemmer med kravene i tabellen over og at stikkontakten er jordet. Hvis ikke, må du bruke en annen stikkontakt.

Betjeningsveiledning

Drift/standby: Sett støpslet inn i stikkontakten. Apparatet piper lenge. Trykk på av/på-bryteren "⏻" for å starte oppvarmingen, og trykk deretter på av/på-bryteren "⏻" for å skifte til standby.

Velge varmetrinn: Trykk på knappen "≈" for å velge høyt, middels eller lavt varmetrinn under bruk.

Temperaturinnstilling: Hold knappen "+" eller "-" inne under bruk for å stille inn temperaturen. Hold knappen "+" eller "-" inne for hurtig innstilling av temperaturen. Når du har stilt inn temperaturen, lar du det gå 5 sekunder uten å trykke på noen knapper for å forlate displayvisningen.

Programmert drift: Trykk på timerknappen "⏻" i standby for å åpne displayvisningen for programmerbar drift. Trykk på knappen "+" eller "-" for å stille inn ønsket tid, trykk lenge på knappen "+" eller "-" for hurtig innstilling av ønsket tid da apparatet skal slå seg på.

Programmert standby: Trykk under bruk på timerknappen "⏻" for å åpne displayvisningen for programmering av standby. Trykk på knappen "+" eller "-" for å stille inn ønsket tid. Trykk lenge på knappen "+" eller "-" for hurtig innstilling av ønsket tid da apparatet skal gå i standby.

A: Du kan programmere apparatet fra 0 til 24 timer. Hvert trykk på knappen "+" eller "-" endrer tiden med 1 time. Hvis den innstilte verdien er 0H (0 timer), trykker du på knappen "-" for å skifte til 24H (24 timer). Hvis den innstilte verdien er 24H, trykker du på knappen "+" for å skifte til 0H. Når den innstilte verdien er 0H, avbrytes programmeringen. Når den innstilte verdien ikke er 0H, fungerer programmet. Still inn tiden og trykk på knappen "⏻" eller knappen "≈", eller ikke trykk på noen knapper i fem sekunder for å forlate programmeringsmodus.

B: Når du har programmert apparatet, kan du trykke på av/på-bryteren "⏻" for å skifte til standby og avbryte programmet.

C: Når programmet er startet, kan du trykke på knappen "⏻" for å sjekke gjenstående driftstid eller nullstille programmet. I løpet av den programmerte tiden slår varmeelementet seg av og på avhengig av termostaten. Dette er helt normalt. Programmet nullstilles ved strømbrudd

Minnefunksjon: Når apparatet starter opp igjen, vil den fungere ut fra statusen før siste standby.

Sikkerhetsfunksjon: Hvis innetemperaturen T_h overskrider $50\text{ }^\circ\text{C}$ i standby eller under drift, slås apparatet av og det høres 10 lange pipelyder. "FF" blinker på displayet én gang per sekund i 75 sekunder. Selv om omgivelsestemperaturen synker under $50\text{ }^\circ\text{C}$, kan driften bare gjenopptas ved å slå av og deretter på apparatet igjen.

Avstengning: Trykk på av/på-bryteren "⏻" på betjeningspanelet under drift for å skifte til standby. Trekk ut strømledningen og la apparatet avkjøles før du setter det bort til oppbevaring.

Kontroller at støpslet passer i stikkontakten første gang du bruker apparatet.

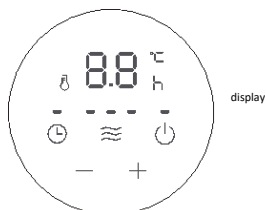

Sett støpslet inn i stikkontakten og slå på apparatet . Etter cirka en halv time slår du av apparatet og trekker ut støpslet. Kjenn etter om stiftene på støpslet er varme. Hvis de er over $50\text{ }^\circ\text{C}$, må støpslet skiftes ut. Ellers kan det føre til overoppheting eller brann på grunn av dårlig kontakt.



betjeningspanel

BRUKE FJERNKONTROLLEN (OR2000E / OR2000EB)

Bruken av fjernkontrollen er hovedsakelig den samme som bruken av betjeningspanelet på radiatoren, men fjernkontrollen kan ikke styre kombinasjonsknappen.

	AV/PÅ
	Modus
+	“+”
-	“-“
	Timer

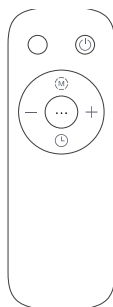

PARAMETER TABLE

Model: OR2000M
Type: NY2009 20M

ITEM	VALUE	UNIT
Rated Power	2000	W
Voltage Type	220-240	V
Nom. heat output	800	W

PARAMETER TABLE

Model: OR2000E
Type: NY2009 20MR

ITEM	VALUE	UNIT
Rated Power	2000	W
Voltage Type	220-240	V
Nom. heat output	800	W

RENGJØRING OG VEDLIKEHOLD

1. Den oljefylte radiatoren må rengjøres regelmessig for å tørke bort støv på ribbene. Oppsamling av støv kan redusere apparatets effektivitet.
2. Trekk støpslet ut av stikkkontakten og la radiatoren avkjøles. Tørk deretter av den med en myk og fuktig klut. Ikke bruk vaskemidler eller skuremidler.
3. Vær forsiktig så du ikke skraper opp eller lager riper i den lakkerte overflaten, for det kan føre til at det dannes rust.

Miljø

Etter endt levetid for apparatet må det ikke kastes i det vanlige husholdningsavfallet – det må leveres inne til en godkjent miljøstasjon for resirkulering. På den måten kan du bidra til å ta vare på miljøet.

Garanti og service

Hvis du har spørsmål om eller får problemer med produktet, kan du kontakte Gorenje kundesenter i ditt land (du finner telefonnummeret på det internasjonale garantikortet). Hvis Gorenje ikke har noe kundesenter i ditt land, kan du henvende deg til forhandleren eller Gorenjes avdeling for små husholdningsapparater.

Bare til bruk i private husholdninger!

GORENJE ØNSKER DEG LYKKE TIL MED DEN NYE RADIATOREN!

BRUKSANVISNING

OLJEFYLLT ELEMENT



Viktiga säkerhetsåtgärder

Vidta alltid grundläggande säkerhetsåtgärder som listas nedan vid användning av apparaten. Läs denna bruksanvisning noga och använd endast apparaten enligt dessa instruktioner.

När du har tagit bort förpackningen, kontrollera att apparaten är i felfritt skick. För att undvika överhettning får elementet inte övertäckas.

Om strömsladden är trasig måste den bytas av tillverkaren eller dennes representant eller en behörig person för att undvika fara.

Denna apparat kan användas av barn från 8 år, äldre personer och personer med nedsatt fysisk, sensorisk eller mental förmåga eller som saknar erfarenhet och kunskap, om de övervakas eller instrueras i säker användning av apparaten och om de är medvetna om potentiella risker. Om barn använder apparaten, håll uppsyn och se till att de inte leker med den.

Barn ska inte rengöra apparaten eller utföra underhåll på den såtillvida de inte är äldre än 8 år och övervakas.

Apparaten får inte placeras direkt under ett eluttag.

Använd inte denna apparat i närheten av ett badkar, en dusch eller en simbassäng.

Denna EU-märkning indikerar att denna produkt inte ska kasseras tillsammans med hushållsavfall. För att förhindra potentiella skador på miljö och hälsa på grund av okontrollerat avfall, återvinn produkten enligt föreskrifterna så att materialet kan återvinnas. För att lämna tillbaka din förbrukade produkt, använd dig av kommunens miljöstation eller kontakta återförsäljaren. De kan ta tillbaka denna produkt för återvinning på ett miljövänligt sätt.

Detta element kan inte uppnå exakt temperaturkontroll över omgivningen och kan därför inte användas som isolering för lagring, föremål, djur och växter.

Detta element är fyllt med en exakt mängd specialolja. Reparationer som kräver att oljebehållaren öppnas får endast utföras av tillverkaren eller dennes

servicerepresentant. Kontakta någon av dessa om oljeläckage uppstår. Vid kassering av apparaten, följ föreskrifterna för kassering av olja. Detta element kan inte uppnå exakt temperaturkontroll över omgivningen och kan därför inte användas som isolering för lagring, föremål, djur och växter. Apparaten är endast avsedd för hushållsbruk.

Försiktighet

Brandrisk föreligger om elementet täcks över eller placeras i närheten av gardiner eller andra brandfarliga material. Vissa delar av denna produkt kan bli mycket heta och orsaka brännskador. Var extra uppmärksam när barn och känsliga personer är närvarande.

KOMPONENTRITNING (OR2000M)

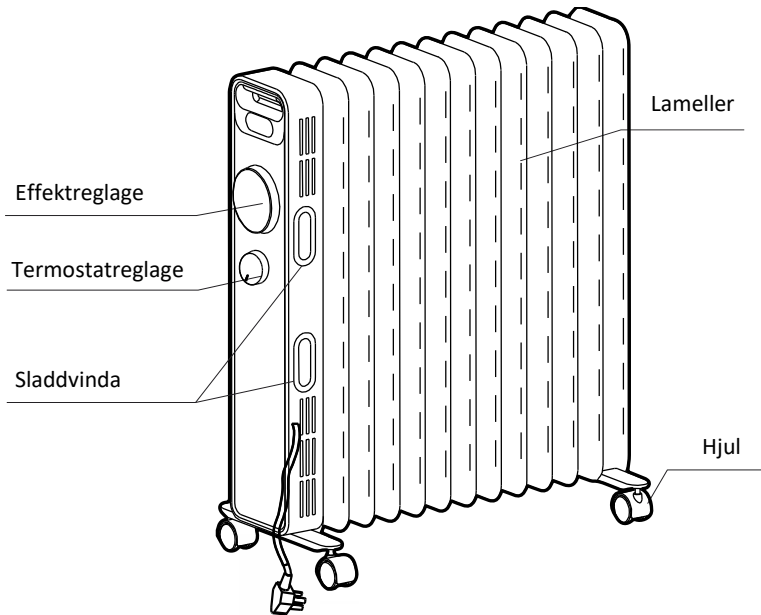

ANVÄNDA DET OLJEFYLLEDA ELEMENTET (OR2000M)

1. Vänd elementet upp och ner.
2. Placera hålet på hjulfästet över skruven på undersidan av den yttersta lamellen på elementet enligt figur 1, och det andra hjulfästet ska placeras på skruven på undersidan av kontrollpanelen.
3. Två set med hjulkomponenter dras åt med fyra vingmuttrar enligt figur 2. Dra åt ordentligt och ställ sedan elementet på plats – med hjulen på golvet.

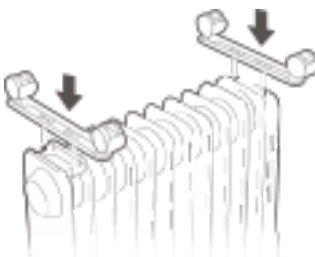

Figur 1

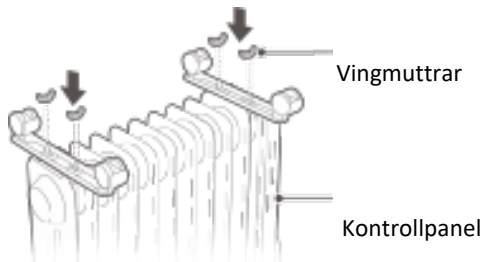

Figur 2

BRUKSANVISNING (OR2000M)

Innan användning

1. Strömsladden får inte skadas eller spricka.
2. Kontrollera innan användning att märkströmmen för eluttaget stämmer överens med tabellen ovan och är jordat. I annat fall måste uttaget bytas ut.

Starta och välja effekt

1. Starta

Anslut strömsladden till uttaget, vrid termostatreglaget medsols till läget "+". Slå på strömbrytaren. Elementet börjar värmas upp.

2. Välja effekt

Använd maximal effekt "III" för snabb uppvärmning under normala omständigheter. När rumstemperaturen är behaglig, välj en lägre effektnivå "II" eller "I" för att reducera energiförbrukningen och för att förhindra att rummet blir för varmt.

Vid användning av apparaten för första gången, eller vid anslutning till ett nytt eluttag, kontrollera att kontakten och uttaget stämmer överens.

Sätt in kontakten i uttaget och starta apparaten, stäng av och dra ut kontakten efter ca en halvtimme. Kontrollera om kontaktens stift är heta. Byt ut eluttaget om så är fallet (mer än ca 50 °C) för att undvika att kontakten bränns eller orsakar en brand på grund av överhettning som orsakas av dålig kontakt.

Temperaturjustering

Om du upplever att det blir för varmt i rummet under användning, använd en av följande justeringsmetoder:

1. Vrid effektreglaget till "II" eller "I".
2. Vrid termostatreglaget motsols så att positionen kommer närmare läget "-".

Stopp

Vrid effektreglaget till läget "0" och dra sedan ut kontakten.

Flytta elementet

Om du vill flytta elementet, stäng av det och dra ut kontakten först och skjut elementet framåt så att hjulen börjar rulla.

KOMPONENTRITNING (OR2000E / OR2000EB)

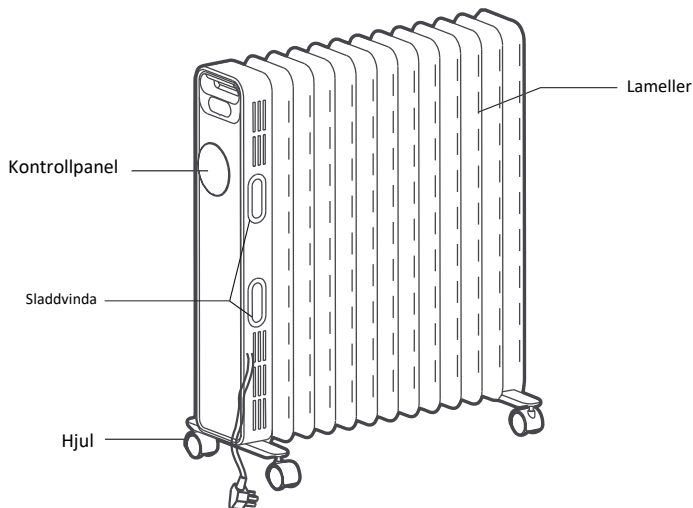

ANVÄNDA DET OLJEFYLLDA ELEMENTET (OR2000E / OR2000EB)

1. Vänd elementet upp och ner.
2. Placera hålet på hjulfästet över skruven på undersidan av den yttersta lamellen på elementet enligt figur 1, och det andra hjulfästet ska placeras på skruven på undersidan av kontrollpanelen.
3. Två set med hjulkomponenter dras åt med fyra vingmuttrar enligt figur 2. Dra åt ordentligt och ställ sedan elementet på plats – med hjulen på golvet.

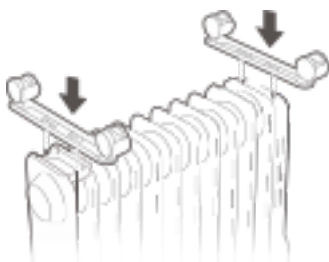

Figur 1

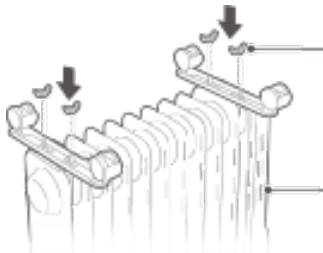

Figur 2

BRUKSANVISNING (OR2000E / OR2000EB)

Innan användning

1. Strömsladden får inte skadas eller spricka.
2. Kontrollera innan användning att märkströmmen för eluttaget stämmer överens med tabellen ovan och är jordat. I annat fall måste uttaget bytas ut.

Bruksanvisning

Drift/standby: Anslut kontakten. Ett långt pip hörs. Tryck på på-/av-knappen "⏻" för att starta uppvärmningen och därefter på

På-/av-knappen "⏻" för att gå in i standby-läge.

Välja effektnivå: För att välja effektnivå, tryck på "≈" för att välja ett av följande effektlägen: hög effekt, medeffekt och låg effekt.

Temperaturinställning: Tryck och håll inne knappen "+" eller "-"

för att ställa in temperaturen. Om du inte trycker på något mer inom 5 sekunder försvinner skärmen för temperaturinställning.

Schemalagd användning: Tryck på timer-knappen "⏻" i standby-läge för att komma till inställningarna för schemalagd användning. Tryck länge på knappen "+" eller "-" för att ställa in önskad tid

då apparaten ska vara igång.

Schemalagd standby: tryck på timer-knappen "⏻" medan apparaten är igång för att komma till inställningsskärmen. Tryck länge på knappen "+" eller "-" för att ställa in schemalagd tid

och schemalagd tid med standby har ställts in.

A: tidsperioden för schemalagd tid är 0–24 timmar. Tryck på knappen "+" eller "-" för att öka eller minska tiden i steg om 1 timme. När inställt värde är 0H, tryck på knappen "⏻" för att ställa in tiden på 24H. Om inställt värde är 24H, tryck på knappen "+" och inställd tid är 0H. När tiden är inställd till 0H avbryts schemalagd tid. Om inställt värde inte är 0H har schemalagd tid startats. Ställ in önskad tid genom att trycka på timer-knappen "⏻" eller "≈", om du inte trycker på något inom 5 sekunder försvinner skärmen för tidsinställning.

B: Om schemalagd tid har ställts in, tryck på på-/av-knappen "⏻" för att övergå till standby-läge och avbryta schemalaggningen.

C: När schemalagd tid har startat, tryck på timer-knappen "⏻" för att kontrollera återstående tid och återställa schemalagd tid. Under schemalagd tid stängs apparaten av eller startas under temperaturkontroll och schemalagd tid fungerar som den ska. Schemalagd tid avbryts vid strömavbrott.

Minnesfunktion: När apparaten startas igen kommer den att ha samma status som innan senaste standby-läge.

Säkerhetsfunktioner: Om omgivningstemperaturen överskrider 50 °C under standby eller i drift kommer alla uppvärmning att stängas av, 10 långa pip hörs och skärmen visar "FF" och blinkar vid 1 Hz under 75 sekunder. När skyddet har slagit till kan användningen inte återupptas, även om omgivningstemperaturen är mindre än 50 °C. Apparaten måste stängas av och slås på igen.

Stänga av: Medan apparaten är i drift, tryck på på-/av-knappen "⏻" på kontrollpanelen för att övergå till standby-läge, dra ut sladden, vänta tills apparaten svalnat, och ställ sedan undan den.

Vid användning av apparaten för första gången, eller vid anslutning till ett nytt eluttag, kontrollera att kontakten och uttaget stämmer överens.

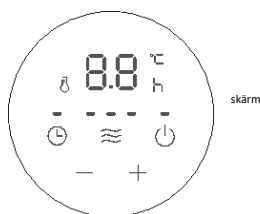

Sätt in kontakten i uttaget och starta apparaten, stäng av och dra ut kontakten efter ca en halvtimme. Kontrollera om kontaktens stift är heta. Byt ut eluttaget om så är fallet (mer än ca 50 °C) för att undvika att kontakten bränns eller orsakar en brand på grund av överhettning som orsakas av dålig kontakt.



kontrollpanel

ANVÄNDA FJÄRRKONTROLLEN (OR2000E / OR2000EB)

Anvisningarna för fjärrkontrollen är i stort sett samma som för kontrollpanelen. Fjärrkontrollen kan inte styra kombinationsknappen.

	ON/OFF
	Läge
+	”+”
-	”-”
	Timer

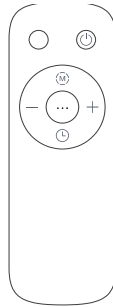

PARAMETER TABLE

Model: OR2000M
Type: NY2009 20M

ITEM	VALUE	UNIT
Rated Power	2000	W
Voltage Type	220-240	V
Nom. heat output	800	W

PARAMETER TABLE

Model: OR2000E
Type: NY2009 20MR

ITEM	VALUE	UNIT
Rated Power	2000	W
Voltage Type	220-240	V
Nom. heat output	800	W

RENGÖRING OCH SKÖTSEL

1. Elementet ska rengöras regelbundet för att avlägsna dammet på lamellerna. I annat fall kan detta påverka apparatens effektivitet.
2. Dra ut kontakten och låt apparaten svalna, torka av damm med en mjuk, fuktig trasa. Använd inte rengöringsmedel eller slipande material.
3. Använd inte vassa, hårda verktyg på flänsarnas ytor. Då kan ytorna bli repiga och därmed börja rosta.

Miljö

Kasta inte apparaten i restavfall när den är förbrukad. Lämna in den till din miljöstation. På detta sätt bidrar du till att skydda miljön.

Garanti och service

Om du behöver information eller har ett problem, kontakta Gorenjes kundcenter i ditt land (du hittar telefonnumret i det internationella garantibladet). Om inget sådant center finns i ditt land, kontakta närmaste Gorenje-återförsäljare eller Gorenjes avdelning för hushållsapparater.

Endast för privat bruk!

GORENJE ÖNSKAR DIG MYCKET NÖJE NÄR DU ANVÄNDER DITT ELEMENT!

ΕΓΧΕΙΡΙΔΙΟ ΟΔΗΓΙΩΝ

ΚΑΛΟΡΙΦΕΡ ΛΑΔΙΟΥ

Σημαντικές προφυλάξεις ασφαλείας



Κατά τη χρήση της συσκευής, τηρείτε πάντα τις βασικές προφυλάξεις ασφαλείας που παρατίθενται παρακάτω. Διαβάστε προσεκτικά αυτές τις οδηγίες και χρησιμοποιήστε τη συσκευή μόνο σύμφωνα με αυτές. // Μετά την αφαίρεση της συσκευασίας, βεβαιωθείτε ότι η συσκευή είναι σε καλή κατάσταση. // Για να αποφύγετε την υπερθέρμανση, μην καλύπτετε το καλοριφέρ. // Αν το καλώδιο ρεύματος φθαρεί, πρέπει να αντικατασταθεί από τον κατασκευαστή ή τον συνεργάτη σέρβις του κατασκευαστή ή από παρόμοια καταρτισμένο άτομο προς αποφυγή κάθε κινδύνου. // Η συσκευή αυτή μπορεί να χρησιμοποιηθεί από παιδιά ηλικίας 8 ετών και άνω, και από άτομα με μειωμένες σωματικές, αισθητηριακές ή διανοητικές ικανότητες ή έλλειψη εμπειρίας και γνώσης, με την προϋπόθεση ότι επιβλέπονται ή έχουν λάβει σαφείς οδηγίες για την ασφαλή χρήση της συσκευής, και με την προϋπόθεση ότι κατανοούν τους δυνητικούς κινδύνους που σχετίζονται με τη χρήση της συσκευής. Επιβλέπετε τα παιδιά όταν χρησιμοποιούν τη συσκευή και μην τα αφήνετε να παίζουν με αυτήν. // Τα παιδιά δεν πρέπει να καθαρίζουν τη συσκευή ή να πραγματοποιούν εργασίες συντήρησης εκτός αν είναι 8 ετών και άνω και επιβλέπονται κατάλληλα. // Η συσκευή δεν πρέπει να τοποθετείται ακριβώς κάτω από μια πρίζα τοίχου. // Μην χρησιμοποιείτε αυτήν τη συσκευή σε χώρους όπως μπάνια, ντους ή πισίνες. // Αυτή η σήμανση υποδεικνύει ότι το παρόν προϊόν δεν πρέπει να απορρίπτεται μαζί με άλλα οικιακά απορρίμματα σε ολόκληρη την ΕΕ. Για να προφυλάξετε το περιβάλλον και την ανθρώπινη υγεία από την ανεξέλεγκτη διάθεση των αποβλήτων, ανακυκλώστε τη συσκευή υπεύθυνα για να ενισχύσετε την επαναχρησιμοποίηση των υλικών της. Για την απόρριψη της συσκευής σας, χρησιμοποιήστε τις τοπικές υπηρεσίες συλλογής συσκευών ή επικοινωνήστε με το κατάστημα από όπου αγοράσατε τη συσκευή. Μπορούν να παραλάβουν αυτό το προϊόν για ανακύκλωση με περιβαλλοντικά ασφαλή τρόπο. // Αυτό το καλοριφέρ δεν

μπορεί να επιτύχει ακριβή έλεγχο της θερμοκρασίας περιβάλλοντος και κατά συνέπεια δεν μπορεί να χρησιμοποιηθεί ως μονωτική συσκευή για περιβάλλοντα αποθήκευσης, αντικείμενα, ζώα και φυτά. // Αυτό το καλοριφέρ είναι γεμάτο με συγκεκριμένη ποσότητα ειδικού λαδιού. Επισκευές που απαιτούν το άνοιγμα του δοχείου λαδιού πρέπει να πραγματοποιούνται μόνο από τον κατασκευαστή ή τον συνεργάτη σέρβις του κατασκευαστή στον οποίο πρέπει να αποταθείτε αν παρουσιαστεί διαρροή λαδιού. Κατά την απόρριψη της συσκευής, τηρήστε τους κανονισμούς που αφορούν την απόρριψη λαδιού. // 10. Αυτό το καλοριφέρ δεν μπορεί να επιτύχει ακριβή έλεγχο της θερμοκρασίας περιβάλλοντος και κατά συνέπεια δεν μπορεί να χρησιμοποιηθεί ως μονωτική συσκευή για περιβάλλοντα αποθήκευσης, αντικείμενα, ζώα και φυτά. // Η συσκευή προορίζεται για οικιακή χρήση μόνο.

Προσοχή

Υπάρχει κίνδυνος πυρκαγιάς αν το καλοριφέρ καλυφθεί ή τοποθετηθεί κοντά σε κουρτίνες ή άλλα εύφλεκτα υλικά. // Μερικά τμήματα αυτού του προϊόντος μπορούν να αναπτύξουν πολύ υψηλές θερμοκρασίες και να προκαλέσουν εγκαύματα. Ιδιαίτερη προσοχή πρέπει να δοθεί κατά την παρουσία παιδιών ή ευπαθών ατόμων.

ΕΙΚΟΝΑ ΕΞΑΡΤΗΜΑΤΩΝ (OR2000M)

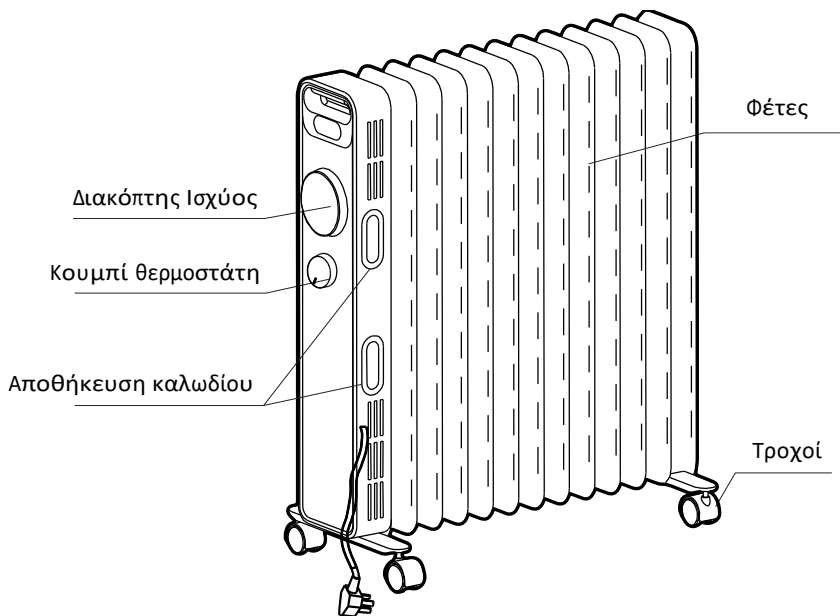

ΧΡΗΣΗ ΚΑΛΟΡΙΦΕΡ ΛΑΔΙΟΥ (OR2000M)

1. Γυρίστε το καλοριφέρ ανάποδα.
2. Όπως παρουσιάζεται στην εικόνα 1, ευθυγραμμίστε τις σπές τοποθέτησης της μιας μονάδας τροχών με τις βίδες του ελάσματος τροχών στο άκρο της φέτας του καλοριφέρ και τοποθετήστε τη μονάδα τροχών πάνω στις βίδες. Ευθυγραμμίστε την άλλη μονάδα τροχών με τις βίδες που βρίσκονται στο κάτω μέρος του κουτιού ελέγχου.
3. Όπως παρουσιάζεται στην εικόνα 2, τα δύο σετ τροχών στερεώνονται με τέσσερα περικόχλια-πεταλούδες. Σφίξτε καλά και μετά γυρίστε και πάλι το καλοριφέρ σε όρθια θέση, με τους τροχούς στο δάπεδο.

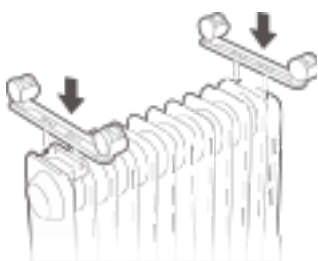

εικόνα 1

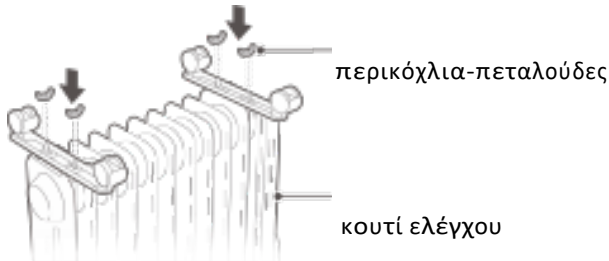

εικόνα 2

ΟΔΗΓΙΕΣ ΛΕΙΤΟΥΡΓΙΑΣ (OR2000M)

Πριν την εκκίνηση

1. Το καλώδιο ρεύματος δεν πρέπει να είναι φθαρμένο ή σπασμένο.
2. Πριν τη χρήση, επιβεβαιώστε ότι το ονομαστικό ρεύμα της πρίζας συμφωνεί με τις απαιτήσεις του πίνακα παραπάνω και ότι η πρίζα διαθέτει γείωση. Διαφορετικά, αντικαταστήστε την πρίζα.

Εκκίνηση και επιλογές ισχύος

1. Εκκίνηση

Βάλτε το φως στην πρίζα, γυρίστε προς τα δεξιά το κουμπί του θερμοστάτη προς την ένδειξη "+", και στη συνέχεια γυρίστε τον διακόπτη ισχύος. Το καλοριφέρ αρχίζει να λειτουργεί.

2. Επιλογή ισχύος

Υπό φυσιολογικές συνθήκες, χρησιμοποιήστε τη μέγιστη ένταση ισχύος "III" για γρήγορη θέρμανση. Αν η θερμοκρασία του δωματίου είναι ικανοποιητική, επιλέξτε χαμηλότερη ένταση ισχύος "II" ή "I" για να μειώσετε την κατανάλωση ενέργειας και να αποφύγετε την υπερθέρμανση του δωματίου.

Πριν χρησιμοποιήσετε τη συσκευή για πρώτη φορά ή πριν επανατοποθετήσετε το φως στην πρίζα, ελέγξτε κατά πόσον το φως και η πρίζα βρίσκονται σε καλή κατάσταση.

Βάλτε το φως στην πρίζα και ξεκινήστε τη χρήση. Μετά από περίπου μισή ώρα, απενεργοποιήστε τη συσκευή και βγάλτε το φως από την πρίζα. Ελέγξτε κατά πόσον οι ακίδες του φως είναι ζεστές. Εάν ναι (πάνω από περίπου 50 °C), αντικαταστήστε την πρίζα για να αποφύγετε το κάψιμο του φως ή ακόμα και την πρόκληση πυρκαγιάς λόγω υπερθέρμανσης της πρίζας εξαιτίας κακής επαφής.

Ρύθμιση της θερμοκρασίας

Κατά τη διάρκεια της χρήσης, αν θέλετε να μειώσετε τη θερμοκρασία του δωματίου επειδή είναι πολύ υψηλή, μπορείτε να χρησιμοποιήσετε τις ακόλουθες ρυθμίσεις:

1. Γυρίστε τον διακόπτη ισχύος στην ένταση "II" ή "I".
2. Γυρίστε προς τα αριστερά το κουμπί του θερμοστάτη όσο θέλετε. Όσο πιο κοντά στη θέση " - " είναι η ένδειξη θερμοκρασίας τόσο χαμηλότερη είναι η ρυθμισμένη θερμοκρασία.

Διακοπή

Γυρίστε τον διακόπτη ισχύος στην ένδειξη "0" και βγάλτε το φως από την πρίζα.

Μετακίνηση του καλοριφέρ

Πριν μετακινήσετε το καλοριφέρ, απενεργοποιήστε το και βγάλτε το φως από την πρίζα. Στη συνέχεια, σπρώξτε το σώμα για να κυλίσει πάνω στους τροχούς.

ΕΙΚΟΝΑ ΕΞΑΡΤΗΜΑΤΩΝ (OR2000E / OR2000EB)

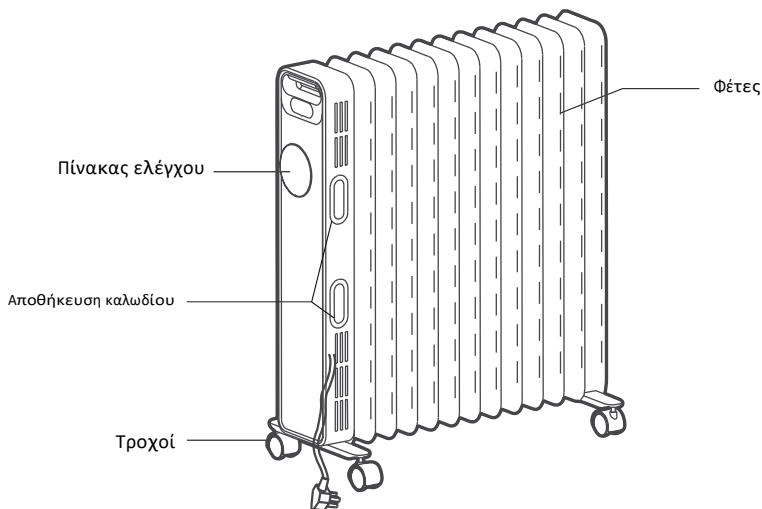

ΧΡΗΣΗ ΚΑΛΟΡΙΦΕΡ ΛΑΔΙΟΥ (OR2000E / OR2000EB)

1. Γυρίστε το καλοριφέρ ανάποδα.
2. Όπως παρουσιάζεται στην εικόνα 1, ευθυγραμμίστε τις οπές τοποθέτησης της μιας μονάδας τροχών με τις βίδες του ελάσματος τροχών στο άκρο της φέτας του καλοριφέρ και τοποθετήστε τη μονάδα τροχών πάνω στις βίδες. Ευθυγραμμίστε την άλλη μονάδα τροχών με τις βίδες που βρίσκονται στο κάτω μέρος του κουτιού ελέγχου.
3. Όπως παρουσιάζεται στην εικόνα 2, τα δύο σετ τροχών στερεώνονται με τέσσερα περικόχλια-πεταλούδες.

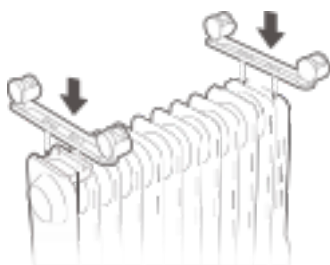

εικόνα 1

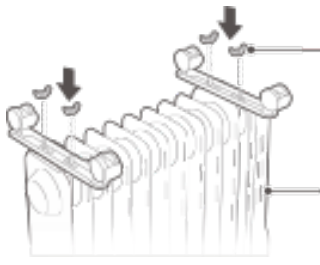

περικόχλια-
πεταλούδες

κουτί ελέγχου

εικόνα 2

ΟΔΗΓΙΕΣ ΛΕΙΤΟΥΡΓΙΑΣ (OR2000E / OR2000EB)

Πριν την εκκίνηση

1. Το καλώδιο ρεύματος δεν πρέπει να είναι φθαρμένο ή σπασμένο.
2. Πριν τη χρήση, επιβεβαιώστε ότι το ονομαστικό ρεύμα της πρίζας συμφωνεί με τις απαιτήσεις του πίνακα παραπάνω και ότι η πρίζα διαθέτει γείωση. Διαφορετικά, αντικαταστήστε την πρίζα.

Οδηγίες λειτουργίας

Λειτουργία/Αναμονή: Βάλτε το φισ στην πρίζα, ο βομβητής ηχεί παρατεταμένα, πατήστε το πλήκτρο ισχύος "⏻" για να μεταβείτε σε κατάσταση λειτουργίας θέρμανσης και μετά πατήστε το πλήκτρο ισχύος "⏻" για να μεταβείτε σε κατάσταση αναμονής.

Επιλογή έντασης: Για την κατάσταση λειτουργίας, πατήστε το πλήκτρο "≡" για να επιλέξετε μία από τις εντάσεις λειτουργίας, όπως υψηλή, μέτρια και χαμηλή.

Ρύθμιση θερμοκρασίας: Σε κατάσταση λειτουργίας, πατήστε και κρατήστε πατημένο το πλήκτρο "+" ή το πλήκτρο "-"

για να ρυθμίσετε τη θερμοκρασία, πατήστε και κρατήστε πατημένο το πλήκτρο "+" ή το πλήκτρο "-" για να ρυθμίσετε γρήγορα τη θερμοκρασία. Αφότου ρυθμίσετε τη θερμοκρασία, μην κάνετε τίποτα για 5 δευτερόλεπτα για να βγείτε από την οθόνη ρύθμισης θερμοκρασίας.

Προγραμματισμένη λειτουργία: Πατήστε το πλήκτρο χρονοδιακόπτη "⏻" σε κατάσταση αναμονής για να μεταβείτε στην οθόνη ρύθμισης προγραμματισμένης λειτουργίας.

Πατήστε το πλήκτρο "+" ή το πλήκτρο "-" για να ρυθμίσετε τον χρόνο προγραμματισμένης λειτουργίας, πατήστε το πλήκτρο "+"

ή το πλήκτρο "-" παρατεταμένα για να ρυθμίσετε γρήγορα τον χρόνο

προγραμματισμένης λειτουργίας και η συσκευή θα λειτουργεί για τη διάρκεια του προγραμματισμένου χρόνου.

Προγραμματισμός αναμονής: Σε κατάσταση λειτουργίας, πατήστε το πλήκτρο χρονοδιακόπτη "⏻" για να μεταβείτε στην οθόνη ρύθμισης προγραμματισμού αναμονής.

Πατήστε το πλήκτρο "+" ή το πλήκτρο "-" για να ρυθμίσετε τον χρόνο προγραμματισμού, - πατήστε

το πλήκτρο "+" ή το πλήκτρο "-" παρατεταμένα για να ρυθμίσετε γρήγορα τον χρόνο προγραμματισμού, και η συσκευή θα βρίσκεται σε κατάσταση αναμονής για τη διάρκεια του χρόνου προγραμματισμού.

A: το εύρος του προγραμματισμού είναι 0~24 ώρες και κάθε πάτημα του πλήκτρου "+" ή του πλήκτρου "-" αυξάνει ή μειώνει αντίστοιχα τον χρόνο κατά 1 ώρα. Όταν η ρυθμισμένη τιμή είναι 0 ώρες, πατήστε το πλήκτρο " " για να ρυθμίσετε τον χρόνο στις 24 ώρες. Όταν η ρυθμισμένη τιμή είναι 24 ώρες, πατήστε το πλήκτρο "+" για να ρυθμίσετε τον χρόνο στις 0 ώρες. Όταν η ρυθμισμένη τιμή είναι 0 ώρες, ο προγραμματισμός ακυρώνεται. Όταν η ρυθμισμένη τιμή δεν είναι 0 ώρες, ο προγραμματισμός ξεκινά.

Ρυθμίστε τον χρόνο που θέλετε, πατήστε το πλήκτρο χρονοδιακόπτη "⏻" ή το πλήκτρο "≡"

", ή μην κάνετε τίποτα για 5 δευτερόλεπτα, για να βγείτε από την οθόνη προγραμματισμού.

B: Αν έχει οριστεί κάποιος χρόνος προγραμματισμού, πατήστε το πλήκτρο ισχύος "⏻" για να μεταβείτε στην κατάσταση αναμονής και να ακυρώσετε τον προγραμματισμό.

Γ: Μετά την εκκίνηση του προγραμματισμού, πατήστε το πλήκτρο προγραμματισμού "⌚" για να ελέγξετε τον υπολειπόμενο χρόνο και να επανατάξετε τον χρόνο προγραμματισμού. Κατά τη διάρκεια του προγραμματισμένου χρόνου, η συσκευή απενεργοποιείται ή αρχίζει να λειτουργεί σύμφωνα με τη ρύθμιση θερμοκρασίας, και ο προγραμματισμένος χρόνος δεν επηρεάζεται ούτε ακυρώνεται. Σε περίπτωση διακοπής ρεύματος, οποιοσδήποτε προγραμματισμένος χρόνος μηδενίζεται

Λειτουργία μνήμης: Όταν η συσκευή ενεργοποιηθεί και πάλι, θα λειτουργεί σύμφωνα με την κατάσταση στην οποία βρισκόταν πριν την τελευταία αναμονή.

Προστατευτική λειτουργία ασφαλείας: Όταν η θερμοκρασία του εσωτερικού χώρου υπερβαίνει τους 50°C είτε σε κατάσταση αναμονής είτε σε κατάσταση λειτουργίας, όλες οι έξοδοι απενεργοποιούνται, ο βομβητής ηχεί 10 φορές παρατεταμένα, η ψηφιακή οθόνη εμφανίζει την ένδειξη "FF" και αναβοσβήνει σε συχνότητα 1 Hz για 75 δευτερόλεπτα. Όσο υφίσταται η προστασία, ακόμη κι αν η θερμοκρασία περιβάλλοντος είναι κάτω από 50°C, η λειτουργία δεν μπορεί να επανέλθει, παρά μόνο αφότου απενεργοποιήσετε και ενεργοποιήσετε ξανά την ισχύ.

Τερματισμός λειτουργίας: Σε κατάσταση λειτουργίας, πατήστε το πλήκτρο ισχύος "⏻" στον πίνακα ελέγχου για να μεταβείτε στην κατάσταση αναμονής, βγάλτε το φισ από την πρίζα, περιμένετε να κρυώσει η συσκευή και μετά τοποθετήστε την κάπου σταθερά.

Πριν χρησιμοποιήσετε τη συσκευή για πρώτη φορά ή πριν επανατοποθετήσετε το φισ στην πρίζα, ελέγξτε κατά πόσον το φισ και η πρίζα θρίσκονται σε καλή κατάσταση.

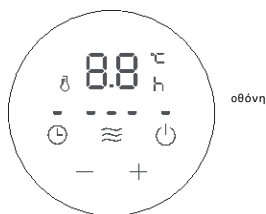

Βάλτε το φισ στην πρίζα και ξεκινήστε τη χρήση. Μετά από περίπου μισή ώρα, απενεργοποιήστε τη συσκευή και βγάλτε το φισ από την πρίζα. Ελέγξτε κατά πόσον οι ακίδες του φισ είναι ζεστές. Εάν ναι (πάνω από περίπου 50 °C), αντικαταστήστε την πρίζα για να αποφύγετε το κάψιμο του φισ ή ακόμα και την πρόκληση πυρκαγιάς λόγω υπερθέρμανσης της πρίζας εξαιτίας κακής επαφής.



πίνακας ελέγχου

ΧΡΗΣΗ ΤΟΥ ΤΗΛΕΧΕΙΡΙΣΤΗΡΙΟΥ (OR2000E / OR2000EB)

Οι οδηγίες για το τηλεχειριστήριο είναι βασικά ίδιες με αυτές του πίνακα λειτουργίας της συσκευής. Το τηλεχειριστήριο δεν μπορεί να ελέγξει το πλήκτρο συνδυασμού.

	ON/OFF
	Λειτουργία
+	" + "
-	" - "
	Χρονοδιακόπτη

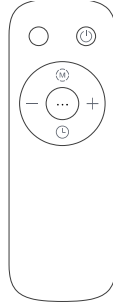

PARAMETER TABLE

Model: OR2000M
Type: NY2009 20M

ITEM	VALUE	UNIT
Rated Power	2000	W
Voltage Type	220-240	V
Nom. heat output	800	W

PARAMETER TABLE

Model: OR2000E
Type: NY2009 20MR

ITEM	VALUE	UNIT
Rated Power	2000	W
Voltage Type	220-240	V
Nom. heat output	800	W

ΚΑΘΑΡΙΣΜΟΣ ΚΑΙ ΣΥΝΤΗΡΗΣΗ

1. Το ηλεκτρικό καλοριφέρ πρέπει να καθαρίζεται τακτικά για να απομακρύνεται η σκόνη από την επιφάνεια των φετών. Η σκόνη μπορεί να επηρεάσει την εκπομπή της θερμότητας.
2. Αποσυνδέστε το καλοριφέρ από την παροχή ρεύματος, αφήστε το να κρυώσει και απομακρύνετε τη σκόνη με ένα νωπό πανί. Μην χρησιμοποιείτε απορρυπαντικά ή λειαντικά υλικά.
3. Μην ξύνετε τις επιφάνειες των φετών με σκληρά αιχμηρά αντικείμενα, για να αποφύγετε τις φθορές στη στρώση βαφής οι οποίες οδηγούν σε σκούριασμα των επιφανειών.

Περιβάλλον

Μετά τη ωφέλιμη διάρκεια ζωής της συσκευής, μην την απορρίπτετε μαζί με αστικά απόβλητα – παραδώστε την σε επίσημο σημείο ανακύκλωσης. Με αυτό τον τρόπο συνεισφέρετε στη διατήρηση του περιβάλλοντος.

Εγγύηση και σέρβις

Για πληροφορίες ή σε περίπτωση προβλήματος, επικοινωνήστε με το Κέντρο Εξυπηρέτησης Πελατών της Gorenje στη χώρα σας (μπορείτε να βρείτε τον αριθμό τηλεφώνου στο φύλλο διεθνούς εγγύησης). Αν δεν υπάρχει τέτοιο κέντρο στη χώρα σας, αποταθείτε στον τοπικό αντιπρόσωπο της Gorenje ή επικοινωνήστε με το τμήμα σέρβις οικιακών συσκευών της Gorenje.

Μόνο για προσωπική χρήση!

H GORENJE ΣΑΣ ΕΥΧΕΤΑΙ ΝΑ ΑΠΟΛΑΥΣΕΤΕ ΤΗ ΧΡΗΣΗ ΤΟΥ ΚΑΛΟΡΙΦΕΡ ΣΑΣ

MANUEL D'INSTRUCTIONS

RADIATEUR À — BAIN D'HUILE



Consignes de sécurité importantes

Lors de l'utilisation de l'appareil, respectez toujours les mesures de sécurité de base énumérées ci-dessous. Lisez attentivement ces instructions et n'utilisez l'appareil que conformément aux instructions. //Après avoir retiré l'emballage, assurez-vous que l'appareil est en bon état. //Afin d'éviter toute surchauffe, ne couvrez pas l'appareil. //Si le cordon d'alimentation est endommagé, il doit être remplacé par le fabricant ou son agent de service ou par une personne de qualification similaire afin d'éviter tout danger. //Cet appareil peut être utilisé par des enfants à partir de 8 ans et par des personnes ayant des capacités physiques, sensorielles ou mentales réduites ou manquant d'expérience et de connaissances, à condition qu'ils soient surveillés ou qu'on leur apprenne à utiliser l'appareil en toute sécurité et qu'ils soient conscients des dangers potentiels liés à l'utilisation de l'appareil. Lorsque les enfants utilisent l'appareil, surveillez-les et assurez-vous qu'ils ne jouent pas avec l'appareil. //Les enfants ne doivent pas nettoyer l'appareil ou effectuer des tâches d'entretien à moins d'être âgés de 8 ans ou plus et d'être surveillés. //L'appareil ne doit pas être placé immédiatement sous une prise de courant. //N'utilisez pas cet appareil à proximité immédiate d'une baignoire, d'une douche ou d'une piscine. //Ce repère indique que ce produit ne doit pas être éliminé avec les autres déchets ménagers dans toute l'UE. Pour éviter tout dommage éventuel à l'environnement ou à la santé humaine dû à l'élimination incontrôlée des déchets, recyclez-le de manière responsable afin de promouvoir la réutilisation durable des ressources matérielles. Pour retourner votre appareil usagé, veuillez utiliser les systèmes de retour et de collecte ou contacter le détaillant chez qui le produit a été acheté. Ils peuvent prendre ce produit pour un recyclage respectueux de l'environnement. //Ce radiateur ne peut pas réaliser un contrôle précis de la température de l'environnement, et ne peut donc pas être utilisé comme dispositif d'isolation pour l'environnement

de stockage, les articles, les animaux et les plantes. //Ce radiateur est rempli d'une quantité précise d'huile spéciale. Les réparations nécessitant l'ouverture du réservoir d'huile ne doivent être effectuées que par le fabricant ou son agent de service qui doit être contacté en cas de fuite d'huile. Lors de la mise au rebut de l'appareil, respectez les réglementations concernant la mise au rebut de l'huile. // 10. Ce radiateur ne peut pas assurer un contrôle précis de la température de l'environnement et ne peut donc pas être utilisé comme dispositif d'isolation de l'environnement de stockage, des articles, des animaux et des plantes. //L'appareil est destiné à un usage domestique uniquement.

Attention

Il existe un risque d'incendie si le radiateur est recouvert ou placé à proximité de rideaux ou d'autres matériaux combustibles. //Certaines parties de ce produit peuvent devenir très chaudes et provoquer des brûlures. Une attention particulière doit être accordée aux endroits où se trouvent des enfants et des personnes vulnérables.

PIÈCE (OR2000M)

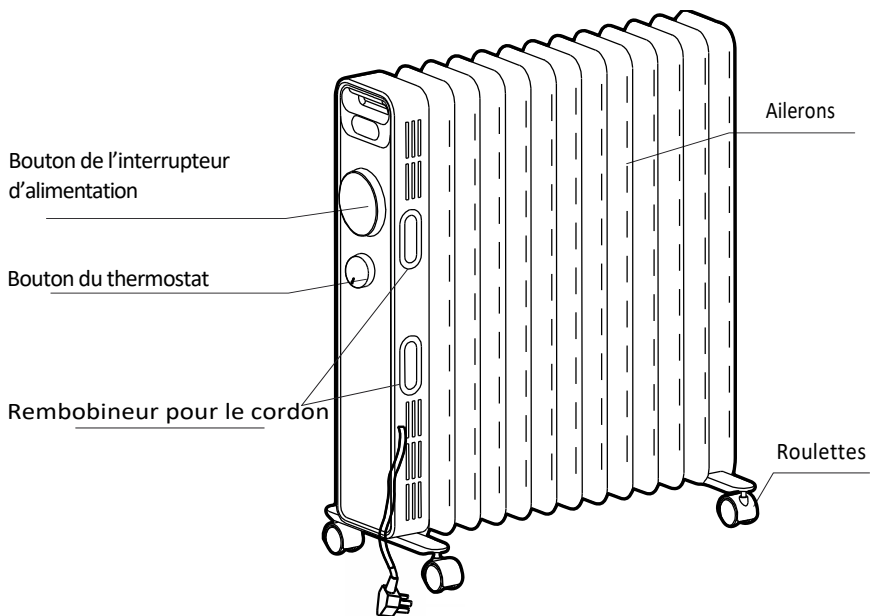

UTILISATION DU RADIATEUR — À BAIN D'HUILE(OR2000M)

1. Retournez le radiateur à l'envers.
2. Comme indiqué sur la figure 1, alignez le trou de montage d'un ensemble de roulettes et installez-le sur la vis de la plaque du patin de roulette à l'extrémité de l'ailette du radiateur, et l'autre ensemble de roulettes est aligné sur les vis montées à l'inférieur du boîtier de commande.
3. Comme indiqué sur la figure 2, deux ensembles de roulettes sont serrés avec quatre écrous papillon. Installez solidement puis mettez le radiateur en place — posez simplement les roues sur le sol.

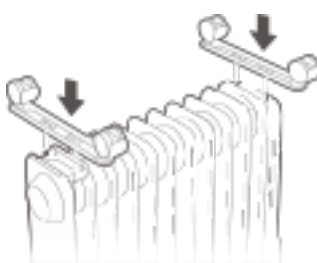

figure 1

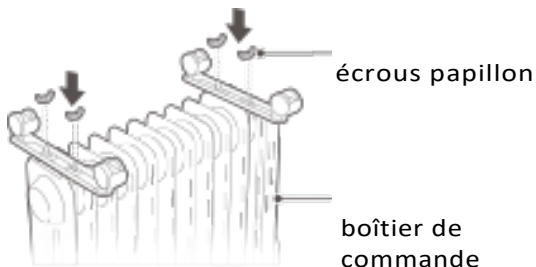

figure 2

MODE D'EMPLOI (OR2000M)

Avant tout fonctionnement

1. Le cordon d'alimentation ne doit pas être endommagé ou cassé.
2. Vérifiez que le courant nominal de la prise de courant est conforme aux exigences du tableau ci-dessus et qu'elle est équipée d'un dispositif de mise à la terre de sécurité avant de l'utiliser ; sinon, remplacez la prise.

Démarrage et sélection de la puissance

1. Démarrage

Branchez l'appareil, tournez le bouton du thermostat dans le sens des aiguilles d'une montre jusqu'à la position du repère « + », puis actionnez l'interrupteur d'alimentation, le radiateur commence à fonctionner.

2. Sélection de la puissance

Dans des circonstances normales, veuillez utiliser la vitesse de puissance maximale « III » pour un chauffage rapide. Si la température de la pièce atteint une température convenable, choisissez une puissance inférieure « II » ou « I » pour réduire la consommation d'énergie et éviter une surchauffe de la pièce.

Pour utiliser l'appareil pour la première fois ou pour réinsérer la prise, vérifiez que la fiche et la prise sont bien ajustées.

Insérez la fiche dans la prise et commencez à utiliser l'appareil ; après environ une demi-heure, éteignez-le et retirez la fiche. Vérifiez si les broches de la fiche sont chaudes ; remplacez la prise si c'est le cas (plus de 50 °C environ) pour éviter de brûler la fiche ou même de provoquer un incendie dû à la surchauffe de la prise en raison d'un mauvais contact.

Réglage de la température

Pendant l'utilisation, si vous estimez qu'il est nécessaire de baisser la température ambiante car elle est trop élevée, vous pouvez utiliser les modes de réglage suivants :

1. Tournez l'interrupteur d'alimentation sur la vitesse « II » ou « I ».
2. Tournez le bouton du thermostat d'un certain angle dans le sens inverse des aiguilles d'une montre, ce qui indique que la température réglée est plus basse lorsque l'indication de température est plus proche de la position « — ».

Éteindre

Tournez l'interrupteur d'alimentation sur le point d'indication « 0 », puis retirez la fiche d'alimentation.

Déplacer le radiateur

Pour déplacer le radiateur, éteignez-le d'abord, puis débranchez la fiche d'alimentation ; poussez ensuite le corps pour faire rouler les quatre roulettes situées sous le corps.

PIÈCE (OR2000E / OR2000EB)

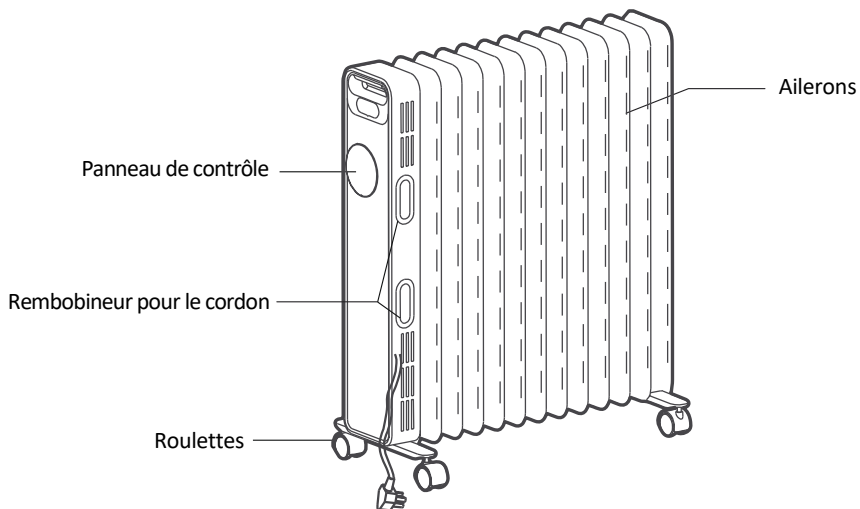

UTILISATION DU RADIATEUR À BAIN D'HUILE (OR2000E / OR2000EB)

1. Retournez le radiateur à l'envers.
2. Comme indiqué sur la figure 1, alignez le trou de montage d'un ensemble de roulettes et installez-le sur la vis de la plaque du patin de roulette à l'extrémité de l'ailette du radiateur, et l'autre ensemble de roulettes est aligné sur les vis montées à l'inférieur du boîtier de commande.
3. Comme indiqué sur la figure 2, deux ensembles de roulettes sont serrés avec quatre écrous papillon. Installez solidement puis mettez le radiateur en place — posez simplement les roues sur le sol.

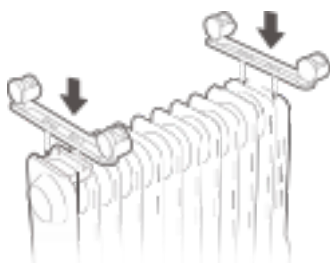

figure 1

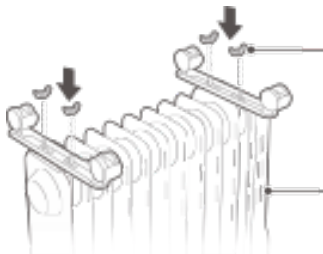

figure 2

MODE D'EMPLOI (OR2000E / OR2000EB)

Avant tout fonctionnement

1. Le cordon d'alimentation ne doit pas être endommagé ou cassé.
2. Vérifiez que le courant nominal de la prise de courant est conforme aux exigences du tableau ci-dessus et qu'elle est équipée d'un dispositif de mise à la terre de sécurité avant de l'utiliser ; sinon, remplacez la prise.

Mode d'emploi

En marche/Mode veille : Branchez l'appareil, le buzzer émet un long "bip", appuyez sur la touche "⏻" pour passer en mode chauffage, puis appuyez sur la touche "⏻" pour passer en mode veille. Pour passer en mode de chauffage, puis appuyez sur la touche « ⏻ » pour passer en mode de veille.

Sélection de la vitesse : Pour l'état de fonctionnement, appuyez sur la touche « ≈ » pour sélectionner l'un des modes de fonctionnement tels que la vitesse rapide, la vitesse moyenne et la vitesse lente.

Réglage de la température : En mode travail, appuyez et maintenez la touche « + » ou « - » pour régler la température.

Pour régler la température, appuyez sur la touche « + » ou « - » et maintenez-la enfoncée pour régler rapidement la température ; après avoir réglé la température, restez inactif pendant 5 secondes pour quitter l'écran de réglage de la température.

Fonctionnement programmé : Appuyez sur la touche de minuterie « ⏻ » en mode veille pour accéder à l'écran de réglage du fonctionnement programmé. Appuyez sur la touche « + » ou « - » pour régler l'heure prévue, appuyez sur la touche « + » ou sur la touche « - » pendant un long moment pour régler rapidement l'heure programmée et l'heure programmée atteindra l'état de fonctionnement de la machine.

Mise en veille programmée : Lorsque la machine est en état de marche, appuyez sur la touche de minuterie « ⏻ » pour accéder à l'écran de réglage de la mise en veille programmée.

Longuement sur la touche « + » ou « - » pour régler rapidement l'heure de programmation, et l'heure de programmation est en état d'attente pour la machine.

A : la portée de la programmation est de 0~24 heures, et appuyez sur la touche « + » ou « - » à chaque fois pour augmenter ou diminuer d'une heure. Lorsque la valeur réglée est 0H, appuyez sur la touche « » pour régler le temps sur 24H. Lorsque la valeur réglée est 24H, appuyez sur la touche « + », et le temps de réglage est 0H. Lorsque la valeur réglée est 0H, la programmation est annulée. Lorsque le réglage est différent de 0H, la programmation est lancée. Pour régler l'heure du rendez-vous, appuyez sur la touche « ⌚ » ou « ≈ », ou si vous ne faites rien pendant 5 secondes, vous quittez le mode de programmation.

B : Si l'heure du rendez-vous est réglée, appuyez sur la touche d'alimentation « ⏻ » pour entrer en état de veille et annuler la programmation.

C : Une fois la programmation lancée, appuyez sur la touche de programmation « ⌚ » pour vérifier le temps restant du rendez-vous et réinitialiser l'heure de programmation.

Pendant l'heure programmée, la machine est arrêtée ou démarrée sous contrôle de température, et l'heure programmée est toujours normale et sans temps d'arrêt. Pendant l'heure programmée, elle est effacée en cas de panne de courant.

Fonction mémoire : Lors du redémarrage de la machine, celle-ci fonctionnera selon l'état antérieur à la dernière mise en veille.

Fonction de protection de sécurité : Lorsque la température ambiante intérieure dépasse 50 °C en mode veille ou en mode travail, toutes les sorties sont éteintes, le buzzer émet 10 longs bips, l'écran numérique affiche « FF » et clignote à 1 Hz pendant 75 secondes. Tant qu'il y a une protection, même si la température ambiante est inférieure à 50 °C, le fonctionnement ou l'opération ne peut pas être repris, et l'opération ne peut être effectuée qu'après avoir éteint et rallumé l'appareil.

Arrêt : En état de fonctionnement, appuyez sur la touche « ⏻ » du panneau de contrôle pour passer en mode veille, débranchez le cordon d'alimentation, attendez que le radiateur refroidisse et placez le radiateur de manière stable.

Pour utiliser l'appareil pour la première fois ou pour réinsérer la prise, vérifiez que la fiche et la prise sont bien ajustées.

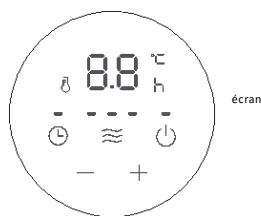

Insérez la fiche dans la prise et commencez à utiliser l'appareil ; après environ une demi-heure, éteignez-le et retirez la fiche. Vérifiez si les broches de la fiche sont chaudes ; remplacez la prise si c'est le cas (plus de 50 °C environ) pour éviter de brûler la fiche ou même de provoquer un incendie dû à la surchauffe de la prise en raison d'un mauvais contact.



panneau de contrôle

UTILISATION DE LA COMMANDE A DISTANCE (OR2000E / OR2000EB)

Les instructions relatives aux fonctions de la commande à distance correspondent essentiellement au panneau de commande de la carrosserie, et la commande à distance ne peut pas contrôler la touche de combinaison.

	MARCHE/ARRÊT
	Mode
+	« + »
-	« - »
	Temporisateur

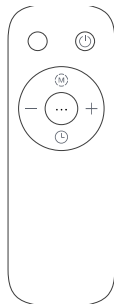

PARAMETER TABLE

Model: OR2000M
Type: NY2009 20M

ITEM	VALUE	UNIT
Rated Power	2000	W
Voltage Type	220-240	V
Nom. heat output	800	W

PARAMETER TABLE

Model: OR2000E
Type: NY2009 20MR

ITEM	VALUE	UNIT
Rated Power	2000	W
Voltage Type	220-240	V
Nom. heat output	800	W

NETTOYAGE ET ENTRETIEN

1. Le radiateur électrique doit être nettoyé régulièrement pour éliminer la poussière sur la surface des brides. Ceci peut influencer l'efficacité du rayonnement.
2. Débranchez l'alimentation électrique et laissez le radiateur refroidir, essuyez la poussière avec un chiffon doux et humide. Ne pas utiliser de détergent ou d'abrasif.
3. Ne pas gratter les surfaces des brides avec des outils pointus et durs, pour éviter que les surfaces ne rouillent et que la peinture ne soit endommagée.

Environnement

Après la durée de vie utile de l'appareil, ne le jetez pas avec les déchets municipaux — apportez-le au point de recyclage officiel. Vous pouvez ainsi contribuer à la préservation de l'environnement.

Garantie et service

Pour toute information ou en cas de problème, veuillez vous adresser au centre d'aide aux consommateurs de Gorenje dans votre pays (vous trouverez le numéro de téléphone dans la fiche de garantie internationale). Si ce centre n'existe pas dans votre pays, adressez-vous à votre revendeur Gorenje local ou au service des petits appareils ménagers de Gorenje.

Pour un usage domestique uniquement !

GORENJE VOUS SOUHAITE BEAUCOUP DE PLAISIR DANS L'UTILISATION DE VOTRE RADIATEUR !

MANUALE DI ISTRUZIONI

RADIATORE AD OLIO



Precauzioni di sicurezza importanti

Quando si utilizza l'apparecchio, seguire sempre le precauzioni di sicurezza di base elencate di seguito. Leggere attentamente queste istruzioni e utilizzare l'apparecchio solo in conformità alle istruzioni. // Dopo aver tolto l'imballaggio, assicurarsi che l'apparecchio sia in buone condizioni. // Per evitare un surriscaldamento, non coprire il radiatore. // Il cavo di alimentazione danneggiato deve essere sostituito solo dal costruttore o da un suo rappresentante per l'assistenza o altro personale qualificato per evitare situazioni di pericolo. // Questo apparecchio può essere utilizzato da bambini di età pari o superiore a 8 anni e da persone con capacità fisiche, sensoriali o mentali ridotte o mancanza di esperienza e conoscenza se sono sotto supervisione o istruiti sull'uso sicuro dell'apparecchio e sui potenziali pericoli connessi all'uso dell'apparecchio. Tenere sotto controllo i bambini durante l'uso dell'apparecchio e assicurarsi che non giochino con esso. // I bambini non devono pulire l'apparecchio o eseguire attività di manutenzione a meno che non abbiano almeno 8 anni e siano sotto la supervisione adeguata. // L'apparecchio non deve essere posizionato immediatamente sotto una presa di corrente. // Non utilizzare questo apparecchio nelle immediate vicinanze di una vasca da bagno, una doccia o una piscina. // Questo marchio indica che questo prodotto non deve essere smaltito con altri rifiuti domestici in tutta l'UE. Per evitare eventuali danni all'ambiente o alla salute delle persone derivanti dallo smaltimento incontrollato dei rifiuti, riciclare il prodotto in modo responsabile per favorire il riutilizzo sostenibile delle risorse materiali. Per restituire il dispositivo usato, utilizzare i sistemi di restituzione e raccolta o contattare il rivenditore presso cui è stato acquistato il prodotto. Il rivenditore può accettare questo prodotto per assicurarne un riciclaggio sicuro per l'ambiente. // Questo radiatore non può ottenere un controllo accurato della temperatura dell'ambiente e quindi non può essere utilizzato come dispositivo di isolamento

per ambienti di stoccaggio, oggetti, animali e piante. // Questo radiatore è riempito con una precisa quantità di olio speciale. Le riparazioni che richiedono l'apertura del contenitore dell'olio devono essere eseguite solo dal produttore o dal suo agente di servizio che deve essere contattato in caso di perdita di olio. In caso di rottamazione dell'apparecchio attenersi alle norme sullo smaltimento dell'olio. // 10. Questo radiatore non può ottenere un controllo accurato della temperatura dell'ambiente e quindi non può essere utilizzato come dispositivo di isolamento per ambienti di stoccaggio, oggetti, animali e piante. // L'apparecchio è destinato esclusivamente all'uso domestico.

Attenzione

Esiste il rischio di incendio se il riscaldatore è coperto o posizionato vicino a tende o altri materiali combustibili. // Alcune parti di questo prodotto possono diventare molto calde e causare ustioni. Prestare particolare attenzione in presenza di bambini e persone vulnerabili.

FIGURA DELLE PARTI (OR2000M)

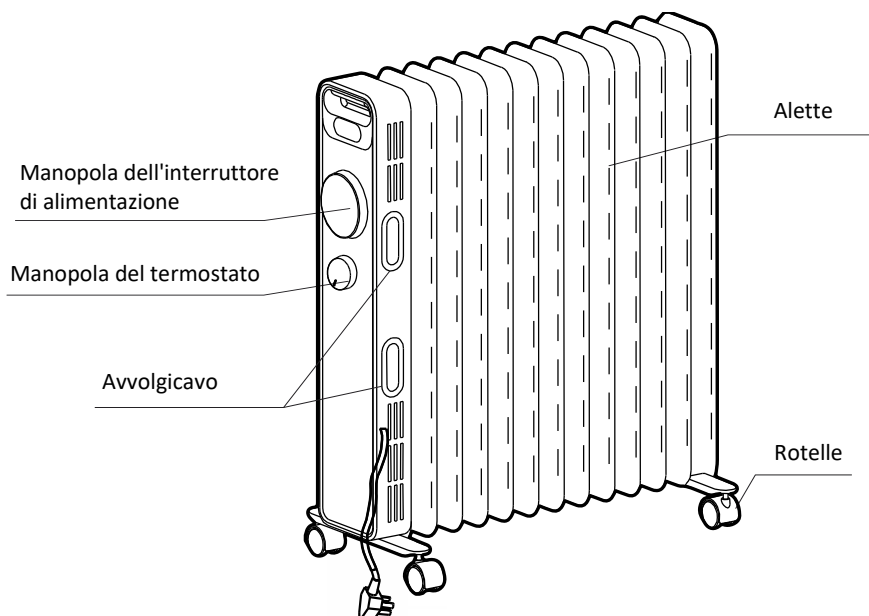

UTILIZZO DEL RADIATORE AD OLIO (OR2000M)

1. Capovolgere il radiatore.
2. Come mostrato nella Figura 1, allineare il foro di montaggio di un gruppo di rotelle e installarlo sulla vite della piastra delle rotelle all'estremità dell'aletta del radiatore, e l'altro gruppo di rotelle è allineato alle viti montate sulla parte inferiore della scatola di controllo.
3. Come mostrato nella Figura 2, due serie di componenti delle rotelle vengono serrate con quattro dadi a farfalla. Installare solido e poi mettere il riscaldatore in posizione, basta mettere le rotelle a terra.



Figura 1



Figura 2

ISTRUZIONI PER L'USO (OR2000M)

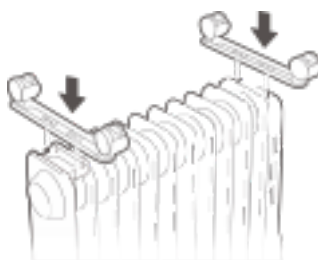
Prima dell'avvio

1. Il cavo di alimentazione non deve essere danneggiato o rotto.
2. Si prega di verificare che la corrente nominale della presa di alimentazione sia in linea con i requisiti nella tabella sopra e sia dotata di un dispositivo di messa a terra di sicurezza prima dell'uso; in caso contrario, sostituire la presa.

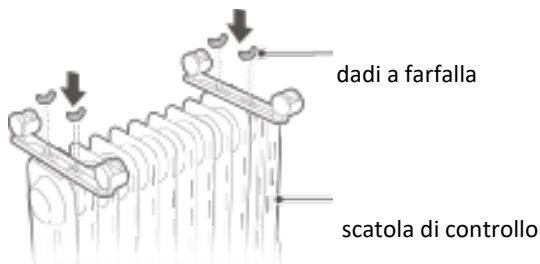
Inizio e selezioni di potenza

1. Inizio

Collegare l'alimentazione, ruotare in senso orario la manopola del termostato nella posizione del segno "+", quindi accendere l'interruttore di alimentazione, il radiatore inizia a funzionare.

2. Selezione dell'alimentazione

In circostanze normali, utilizzare la marcia "III" di potenza massima per un riscaldamento rapido. Se la temperatura della stanza raggiunge una temperatura adeguata, scegliere la marcia "II" o "I" di potenza inferiore per ridurre il consumo di energia per evitare che la stanza si surriscaldi.

Per utilizzare la macchina per la prima volta o per reinserire la presa, prestare attenzione a controllare che la spina e la presa siano posizionate correttamente.

Inserire la spina di alimentazione nella presa ed avviare per l'uso; dopo circa mezz'ora spegnere ed estrarre la spina. Verificare se le alette della spina sono calde; sostituire la presa in tal caso (oltre 50 °C circa) per evitare di bruciare la spina o addirittura provocare un incendio causato dal surriscaldamento della presa dovuto al cattivo contatto.

Regolazione della temperatura

Durante l'utilizzo, se ritieni sia necessario abbassare la temperatura della stanza perché troppo alta, è possibile utilizzare le seguenti modalità di regolazione:

1. Portare l'interruttore di alimentazione sulla marcia "II" o "I".
2. Ruotare in senso antiorario la manopola del termostato di un certo angolo, per cui indica che la temperatura impostata è inferiore quando l'indicazione della temperatura è più vicina alla posizione "-".

Spegnimento

Portare l'interruttore di alimentazione sul punto di indicazione "0", quindi scollegare la spina di alimentazione.

Movimento del radiatore

Per spostare il radiatore, spegnerlo prima e staccare la spina di alimentazione; quindi spingere il corpo per far rotolare le quattro rotelle sotto il corpo.

FIGURA DELLE PARTI (OR2000E / OR2000EB)

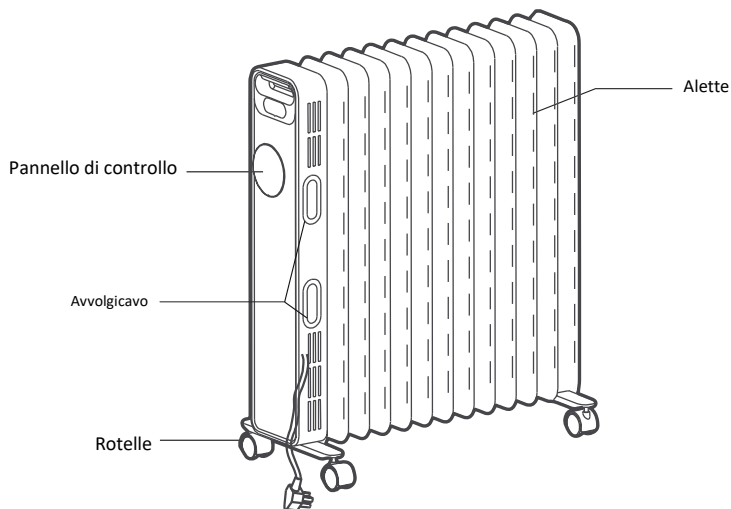

USO DEL RADIATORE AD OLIO (OR2000E / OR2000EB)

1. Capovolgere il radiatore.
2. Come mostrato nella Figura 1, allineare il foro di montaggio di un gruppo di rotelle e installarlo sulla vite della piastra delle rotelle all'estremità dell'aletta del radiatore, e l'altro gruppo di rotelle è allineato alle viti montate sulla parte inferiore della scatola di controllo.
3. Come mostrato nella Figura 2, due serie di componenti delle rotelle vengono serrate con quattro dadi a farfalla. Installare solido e poi mettere il riscaldatore in posizione, basta mettere le rotelle a terra.



Figura 1



Figura 2

dadi a farfalla

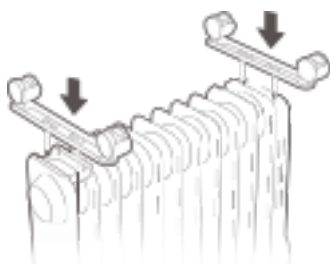
scatola di controllo

ISTRUZIONI PER L'USO (OR2000E / OR2000EB)

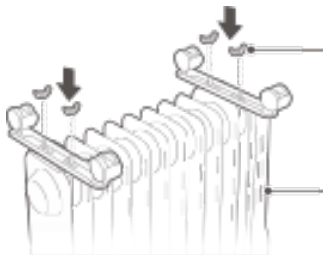
Prima dell'avvio

1. Il cavo di alimentazione non deve essere danneggiato o rotto.
2. Si prega di verificare che la corrente nominale della presa di alimentazione sia in linea con i requisiti nella tabella sopra e sia dotata di un dispositivo di messa a terra di sicurezza prima dell'uso; in caso contrario, sostituire la presa.

Istruzioni per l'uso

Funzionamento/Standby: collegare l'alimentazione, il cicalino emetterà un segnale acustico a lungo, premere il tasto di accensione "☺" per accedere allo stato di funzionamento del riscaldamento, quindi premere il tasto di accensione "☺" per entrare nello stato di standby.

Selezione della marcia: per lo stato di funzionamento, premere il tasto "≅" per selezionare una delle modalità di funzionamento come marcia alta, marcia media e marcia bassa.

Impostazione della temperatura: nello stato di funzionamento, premere e tenere premuto il tasto "+" o il tasto "-"

per impostare la temperatura premere e tenere premuto il tasto "+" o il tasto "-" per impostare velocemente la temperatura; dopo aver impostato la temperatura, non utilizzare per 5 secondi, uscire dalla schermata di impostazione della temperatura.

Funzionamento programmato: toccare il tasto del timer "☺" in modalità standby per accedere alla schermata di impostazione del funzionamento programmato. Premere il tasto "+" o il tasto "-" per impostare l'orario programmato, premere il tasto "+" o il tasto "-" a lungo per impostare velocemente l'orario programmato e l'orario programmato raggiungerà lo stato di funzionamento della macchina.

Standby programmato: nello stato di funzionamento, premere il tasto timer "☺" per accedere alla schermata di impostazione dello standby programmato. Premere il tasto "+" o il tasto "-" per impostare l'orario programmato, - premere il tasto "+" o il tasto "-" a lungo per impostare rapidamente l'orario programmato e l'orario programmato è in stato di standby per la macchina.

A: l'intervallo per programmare è per 0 ~ 24 ore e premere il tasto "+" o il tasto "-" ogni volta per aumentare o diminuire di 1 ora. Quando il valore impostato è 0H, premere il tasto "" per impostare l'ora per 24H. Quando il valore impostato è 24H, premere il tasto "+" e il tempo impostato è 0H. Quando il valore impostato è 0H, la programmazione è annullata. Quando il valore impostato non è 0H, la programmazione viene avviata. Impostare l'ora dell'appuntamento, premere il tasto di temporizzazione "☺" o il tasto "≅" o non eseguire operazioni per 5 secondi, uscire dalla modalità di programmazione.

B: se l'orario programmato è impostato, premere il pulsante di alimentazione "☺" per entrare in stato di standby e annullare la programmazione.

C: dopo aver avviato la pianificazione, premere il tasto di pianificazione "☺" per controllare il tempo rimanente dell'appuntamento e azzerare l'orario di pianificazione. Durante l'orario programmato, la macchina viene spenta o avviata sotto controllo della

temperatura e l'orario programmato è sempre normale e privo di tempi di fermo. L'orario programmato viene cancellato in caso di interruzione di corrente

Funzione di memoria: Quando viene riavviata la macchina, funzionerà in base allo stato prima dell'ultimo standby.

Funzione di protezione di sicurezza: quando la temperatura ambiente interna Th supera i 50 °C in stato di standby o di funzionamento, tutte le uscite sono spente, il cicalino emette 10 segnali acustici lunghi, lo schermo digitale visualizza "FF" e lampeggia a 1 Hz per 75 secondi. Finché è presente la protezione, anche se la temperatura ambiente è inferiore a 50 °C, non è possibile riprendere il funzionamento o l'operazione e l'operazione può essere eseguita solo dopo aver spento e riacceso l'alimentazione.

Spegnimento: in modalità di funzionamento, premere il tasto di accensione "⏻" sul pannello di controllo per entrare nello stato di standby, scollegare il cavo di alimentazione, attendere che l'intera macchina si raffreddi e posizionare il radiatore in modo stabile.

Per utilizzare la macchina per la prima volta o per reinserire la presa, prestare attenzione a controllare che la spina e la presa siano posizionate correttamente.

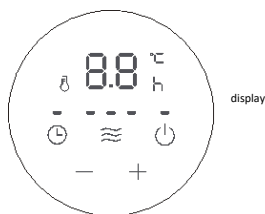

Inserire la spina di alimentazione nella presa ed avviare per l'uso; dopo circa mezz'ora spegnere ed estrarre la spina. Verificare se le alette della spina sono calde; sostituire la presa in tal caso (oltre 50 °C circa) per evitare di bruciare la spina o addirittura provocare un incendio causato dal surriscaldamento della presa dovuto al cattivo contatto.



pannello di controllo

USO DEL TELECOMANDO (OR2000E / OR2000EB)

Le istruzioni per le funzioni del telecomando sono sostanzialmente coerenti con il pannello di controllo del corpo e il telecomando non può controllare la combinazione di tasti.

	ACCENSIONE/SP
	Modalità
+	"+"
-	"-"
	Timer

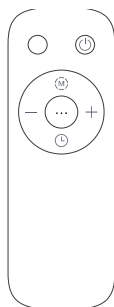

PARAMETER TABLE		
Model:	OR2000M	
Type:	NY2009 20M	
ITEM	VALUE	UNIT
Rated Power	2000	W
Voltage Type	220-240	V
Nom. heat output	800	W

PARAMETER TABLE		
Model:	OR2000E	
Type:	NY2009 20MR	
ITEM	VALUE	UNIT
Rated Power	2000	W
Voltage Type	220-240	V
Nom. heat output	800	W

PULIZIA E MANUTENZIONE

1. Il radiatore elettrico deve essere pulito regolarmente per rimuovere la polvere dalla superficie delle alette. Poiché questo può influenzare l'efficienza radiante.
2. Scollegare l'alimentazione elettrica e lasciare raffreddare il radiatore, eliminare la polvere con un panno morbido inumidito. Non utilizzare detergenti o abrasivi.
3. Non raschiare le superfici delle alette con strumenti duri e affilati, per evitare che le superfici arrugginiscano a causa del danneggiamento della vernice.

Ambiente

Dopo la vita utile dell'apparecchio, non gettarlo con i rifiuti urbani - portarlo al punto di riciclaggio ufficiale. In questo modo puoi contribuire alla conservazione dell'ambiente.

Garanzia ed assistenza

Per informazioni o in caso di problemi rivolgiti al centro assistenza clienti di Gorenje nel tuo paese (puoi trovare il numero di telefono nel foglio della garanzia internazionale). Se non esiste un centro di questo tipo nel tuo paese, rivolgiti al tuo rivenditore Gorenje locale o al dipartimento di Gorenje per i piccoli elettrodomestici.

Solo per uso personale!

GORENJE TI AUGURA UN PIACEVOLE USO DEL TUO RADIATORE!