

RUS

**ПОДРОБНАЯ
ИНСТРУКЦИЯ
ПО ЭКСПЛУАТАЦИИ
СТИРАЛЬНОЙ МАШИНЫ**

gorenje

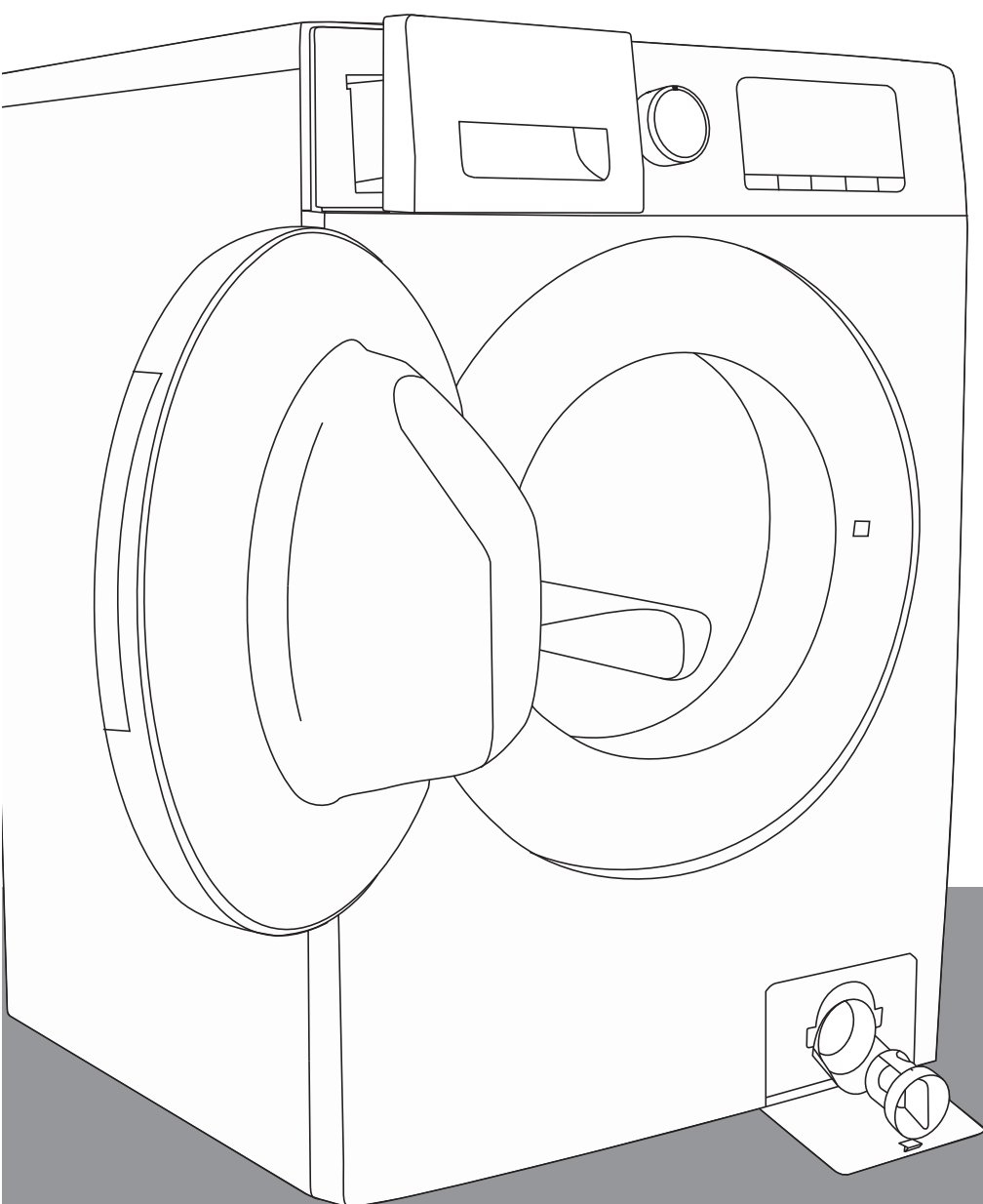

СОДЕРЖАНИЕ

1.	ИНФОРМАЦИЯ ПО ТЕХНИКЕ БЕЗОПАСНОСТИ.....	3
2.	МЕРЫ ПРЕДОСТОРОЖНОСТИ И ОБЩИЕ РЕКОМЕНДАЦИИ.....	4
2.1	Упаковка.....	4
2.2	Утилизация упаковки и утилизация использованных стиральных машин.....	4
2.3	Расположение и окружающее пространство.....	4
2.4	Техника безопасности.....	4
3.	ОПИСАНИЕ СТИРАЛЬНОЙ МАШИНЫ.....	6
3.1	Внешний вид.....	6
3.2	Комплектация.....	6
3.3	Панель управления.....	7
4.	УСТАНОВКА.....	7
4.1	Выбор подходящего места установки.....	7
4.2	Распаковка и осмотр.....	8
4.3	Извлечение транспортировочных болтов.....	8
4.4	Регулировка ножек.....	10
4.5	Подключение водоснабжения.....	11
4.6	Подсоединение сливного шланга к канализации.....	14
4.7	Подключение к источнику электропитания.....	16
5.	ПЕРЕД ПЕРВЫМ ЦИКЛОМ СТИРКИ.....	16
6.	ПОДГОТОВКА К СТИРКЕ.....	17
6.1	Сортировка белья для стирки.....	17
6.2	Подготовка белья к стирке.....	17
6.3	Моющие средства и добавки.....	18
7.	ПРОГРАММЫ.....	21
7.1	Таблица программ.....	21
7.2	Описание программ.....	22
7.3	Проверьте этикетки изделий.....	23
8.	НАСТРОЙКИ ПРОГРАММ И ОПЦИИ.....	24
8.1	Добавьте моющее средство, закройте дверцу и выберите программу стирки.....	24
8.2	Выбор дополнительных опций.....	24
8.3	Отсрочка окончания.....	24
8.4	Запуск программы.....	25
8.5	Добавление белья после запуска программы.....	25
8.6	Изменение параметров стирки.....	26
8.7	Окончание программы.....	26
8.8	Открывание и закрывание дверцы.....	26
8.9	Блокировка от детей.....	26
9.	ОЧИСТКА И ОБСЛУЖИВАНИЕ	27
9.1	Очистка фильтра.....	27
9.2	Слив воды.....	27
9.3	Очистка.....	28
10.	УСТРАНЕНИЕ НЕИСПРАВНОСТЕЙ.....	29
11.	ТЕХНИЧЕСКАЯ ИНФОРМАЦИЯ.....	33

1. ИНФОРМАЦИЯ ПО ТЕХНИКЕ БЕЗОПАСНОСТИ

1. Производитель оставляет за собой право вносить любые изменения в продукт, которые посчитает необходимыми или полезными, без предварительного уведомления.
2. Перед началом эксплуатации Вашей новой стиральной машины внимательно прочитайте данную инструкцию и сохраните её для дальнейшего использования. Если Вы случайно её потеряли, обратитесь в службу поддержки для получения электронной копии или печатной копии.
3. Пожалуйста, убедитесь, что розетка надёжно заземлена, подключение к источнику водоснабжения является надёжным.
4. Этот прибор не предназначен для использования лицами (включая детей) с ограниченными физическими, сенсорными или умственными способностями или с недостатком опыта или знаний, за исключением случаев, когда они находятся под наблюдением или проинструктированы относительно использования прибора со стороны лица, ответственного за их безопасность.
5. Данное устройство может быть использовано детьми в возрасте от 8 лет и старше, а также лицами с ограниченными физическими, сенсорными или умственными способностями или с недостатком опыта и знаний, только если они находятся под присмотром или получили инструкции по безопасному использованию устройства и понимают опасности, связанные с его эксплуатацией. Не позволяйте детям играть с прибором. Чистка и пользовательское техобслуживание не должны производиться детьми без присмотра.
6. Дети должны находиться под присмотром, чтобы убедиться, что они не играют с прибором.
7. В случае, если шнур питания поврежден, он должен быть заменен квалифицированным специалистом авторизованного сервисного центра во избежание возникновения опасности.
8. Следует использовать новые шланги, поставляемые с прибором; старые шланги не подлежат повторному использованию.
9. Для приборов с вентиляционными отверстиями в основании. Не устанавливайте прибор на ковёр или ковровое покрытие. Ковёр не должен заслонять отверстия.
10. Дети младше 3 лет должны не подпускаться к прибору, за исключением случаев, когда они находятся под постоянным наблюдением.
11. Максимально допустимое давление воды на входе, 1 МПа, для приборов, предназначенных для подключения к водопроводу. Минимально допустимое давление воды на входе, 0.1 МПа, если это необходимо для правильной работы прибора.
12. Максимальная вместимость при стирке составляет 6 кг.
13. Только для частного бытового использования.

2. МЕРЫ ПРЕДОСТОРОЖНОСТИ И ОБЩИЕ РЕКОМЕНДАЦИИ

2.1. Упаковка

Упаковочный материал полностью пригоден для вторичной переработки и помечен символом

переработки .

При утилизации упаковочных материалов соблюдайте действующие местные правила.

2.2. Утилизация упаковки и утилизация использованных стиральных машин

- Стиральная машина изготовлена из материалов, подлежащих повторному использованию. Она должна быть утилизирована в соответствии с действующими местными правилами утилизации отходов.
- Перед утилизацией отсоедините изделие от электросети, вынув вилку кабеля питания из розетки, удалите все остатки моющего средства, сломайте дверной крючок и отрежьте кабель питания, чтобы стиральная машина стала непригодной для использования.
- Это устройство имеет маркировку в соответствии с Европейской директивой об Отходах Электрического и Электронного Оборудования (WEEE). Убедившись в правильной утилизации этого продукта, Вы сможете предотвратить возможные негативные последствия для окружающей среды и здоровья человека и животных, которые, в противном случае, могут быть вызваны неправильным обращением с отходами этого продукта.



 Символ на продукте или в документах, сопровождающих продукт, указывает на то, что данный прибор нельзя рассматривать как бытовые отходы. Вместо этого он должен быть передан в соответствующий пункт сбора для переработки электрического и электронного оборудования. Утилизация должна осуществляться в соответствии с местными экологическими нормами утилизации отходов. Для получения более подробной информации об обращении, утилизации и переработке этого продукта, пожалуйста, обратитесь к местным властям или в службу по вывозу и утилизации отходов.

2.3. Расположение и окружающее пространство

- Стиральная машина должна быть установлена только в закрытых помещениях. Установка в ванной комнате или других местах с влажным воздухом не рекомендуется.
- Не храните и не используйте легковоспламеняющиеся вещества рядом с прибором.

2.4. Техника безопасности

- Не оставляйте прибор включенным (со вставленной в розетку вилкой шнура питания),

когда он не используется. Никогда не подключайте и не отключайте питание от электросети, если Ваши руки мокрые.

- Перекрывайте кран.
- Перед любой очисткой и техническим обслуживанием выключите стиральную машину и отсоедините её от электросети, вынув вилку кабеля питания из розетки.
- Очищайте внешнюю часть стиральной машины влажной тканью. Не используйте абразивные моющие средства.
- Никогда не открывайте дверцу с применением силы и не используйте её как ступеньку.
- Этот прибор не предназначен для использования лицами (включая детей) с ограниченными физическими, сенсорными или умственными способностями или с недостатком опыта или знаний, за исключением случаев, когда они находятся под наблюдением или проинструктированы относительно использования прибора со стороны лица, ответственного за их безопасность.
- Дети должны находиться под присмотром, чтобы убедиться, что они не играют с прибором. Детям нельзя позволять играть с прибором или забираться в барабан.
- При необходимости кабель питания может быть заменен идентичным, полученным в авторизованном сервисном центре. Замена кабеля питания должна выполняться только квалифицированным специалистом авторизованного сервисного центра.
- Если у купленного Вами продукта нет специальной программы стирки водонепроницаемых вещей, таких как пуховики, дождевики, велосипедные чехлы, лыжные штаны или водонепроницаемые чехлы, пожалуйста, не стирайте эти изделия и не отжимайте их в стиральной машине.

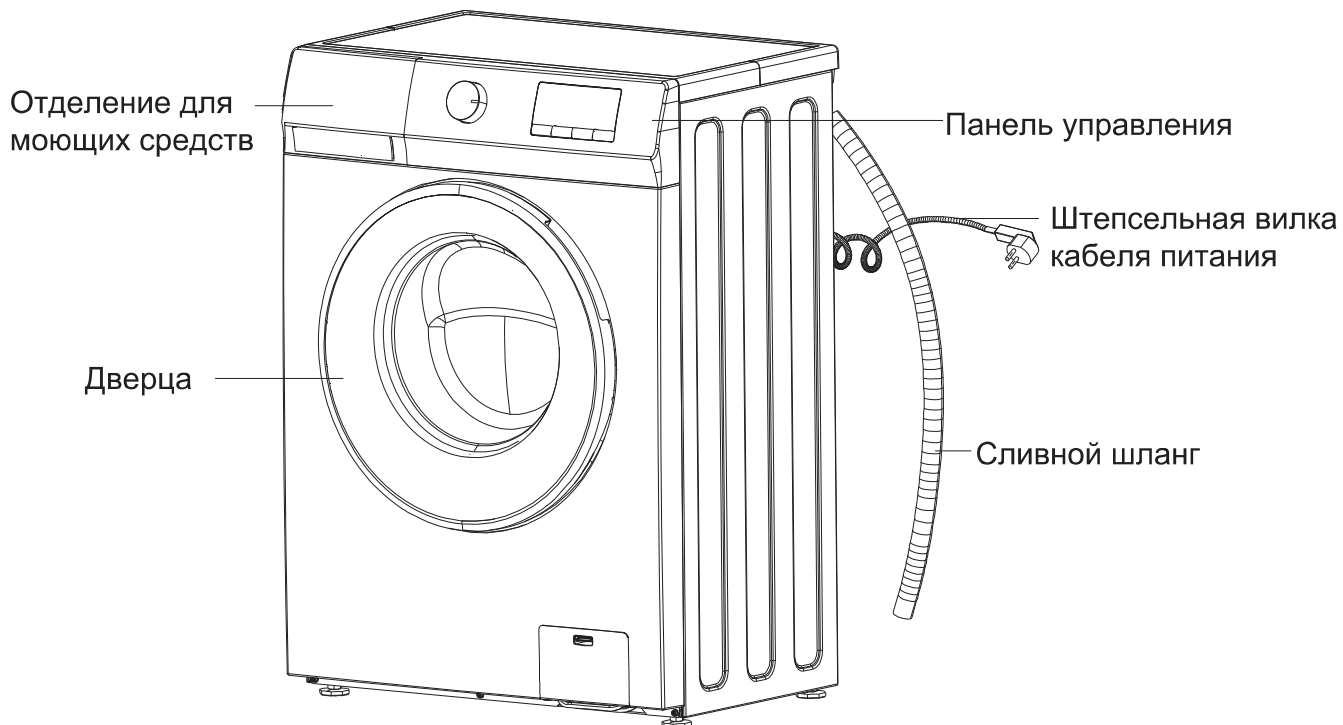

3. ОПИСАНИЕ СТИРАЛЬНОЙ МАШИНЫ

3.1. Внешний вид

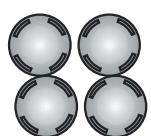

Расположение и внешний вид панели управления будут зависеть от модели.

3.2. Комплектация

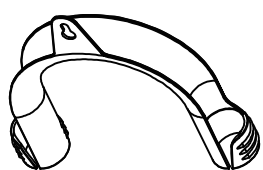
<p>Руководство пользователя по эксплуатации гарантийный талон (зависит от модели)</p> <p>A</p> 	<p>4 пластиковые заглушки</p> <p>B</p> 
<p>Заливной шланг подачи воды (Холодный) Заливной шланг подачи воды (Горячий) (если имеется, в зависимости от модели)</p> <p>C</p> 	<p>«U»-образное колено</p> <p>D</p> 

3.3. Панель управления

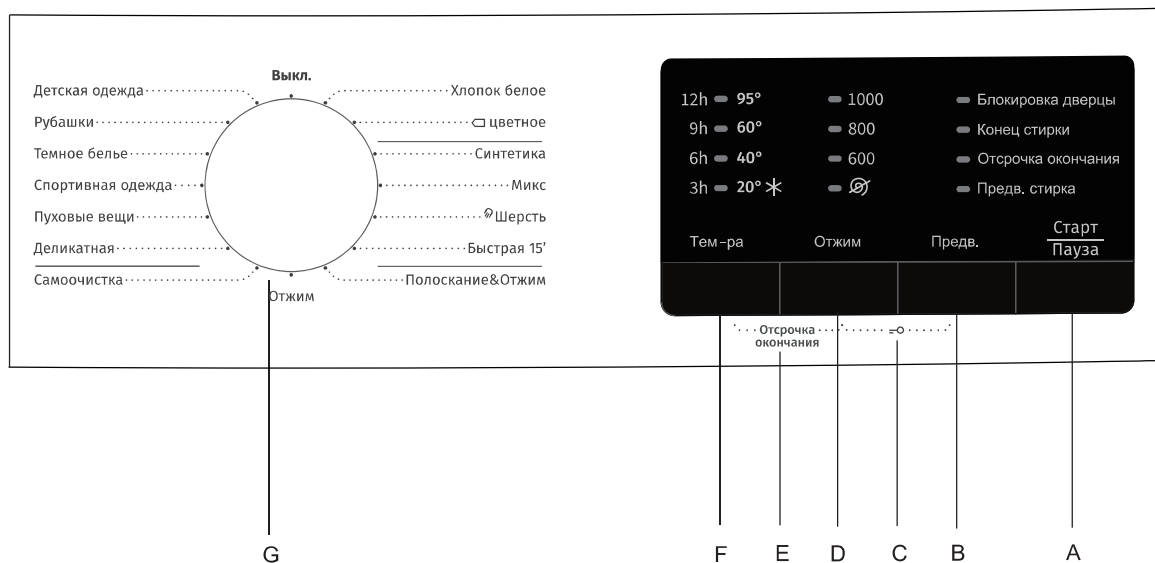

- A: Кнопка «Старт/Пауза»
- B: Кнопка «Предв. »
- C: Кнопка «Блокировка от детей»
- D: Кнопка «Отжим»
- E: Кнопка «Отсрочка окончания»
- F: Кнопка «Тем-ра»
- G: Поворотный переключатель выбора программ

4. УСТАНОВКА

4.1. Выбор подходящего места установки

Минимальные размеры корпуса:

Обратитесь к Технической информации



Не размещайте изделие на полу, не обладающем достаточной прочностью, чтобы выдержать нагрузку.

Не устанавливайте изделие в местах, где есть риск замерзания.

Не перемещайте прибор, поднимая его за рабочую поверхность.

Внимание: 1. Подготовка места и внутренней электропроводки, водопровода и отвода отработанных вод на месте установки является ответственностью покупателя. Убедитесь, что

установка и электрические соединения изделия выполняются компетентными уполномоченными лицами.

2. Убедитесь, что заливной шланг подачи воды и сливной шланг, а также кабель питания не согнуты, не защемлены или не раздавлены во время перемещения прибора на свое место после установки или очистки.

3. Прибор должен быть установлен на твёрдой и ровной поверхности пола (при необходимости используйте спиртовой уровень). Если прибор должен быть установлен на деревянном полу, распределите вес, поместив его на фанерный лист размером 60 x 60 см, толщиной не менее 3 см и прикрепите его к полу. Если пол неровный, отрегулируйте 4 регулируемые ножки по мере необходимости; не помещайте деревянные бруски и тому подобное под ножки.

4. Никогда не устанавливайте прибор на ковровое покрытие.

5. Не прислоняйте прибор к мебели, сохраняйте дистанцию между ними.

6. Не размещайте изделие на какой-либо платформе.

7. Производитель не несёт ответственности за ущерб, который может возникнуть в результате действий, выполняемых неуполномоченными лицами.

4.2. Распаковка и осмотр



Существует риск получения травмы, два или более человек необходимы для удаления упаковки.

После распаковки убедитесь, что стиральная машина не повреждена. Если Вы сомневаетесь, не пользуйтесь стиральной машиной. Обратитесь в авторизованный сервисный центр.

Проверьте наличие всех принадлежностей и поставляемых деталей.

Храните упаковочные материалы (пластиковые пакеты, детали из полистирола и т. д.) в недоступном для детей и животных месте, так как они являются потенциально опасными.

4.3. Извлечение транспортировочных болтов



Не извлечённые транспортировочные болты могут повредить устройство.

Стиральная машина оснащена транспортировочными болтами во избежание любого возможного повреждения внутренних частей во время транспортировки.

Шаг 1: Выкрутите все транспортировочные болты приблизительно на 30 мм с помощью гаечного ключа в направлении, указанном стрелкой (не полностью выкрутите их).

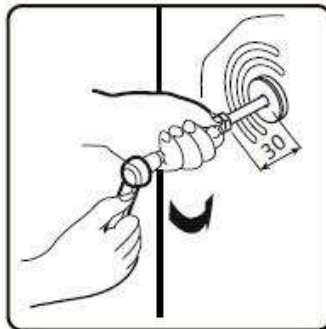
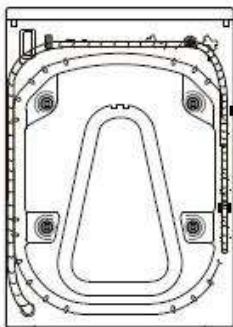

Шаг 2: Нажмите на транспортировочные болты в горизонтальном направлении внутрь и ослабьте транспортировочные болты.

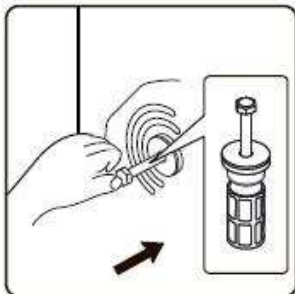

Шаг 3: Вытащите транспортировочные болты вместе с резиновой частью и пластиковой частью.



Шаг 4: Для обеспечения безопасности и снижения уровня шума необходимо установить пластиковые заглушки для отверстий от транспортировочных болтов, которые поставляются вместе с прибором (см. комплект, прилагаемый к устройству). Наклоните и поместите заглушку в отверстие и нажмите на неё, следуя указанному направлению, до щелчка.

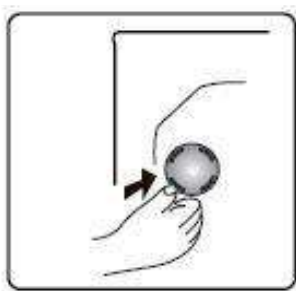

Важно: Сохраните транспортировочные болты для будущей транспортировки устройства и в этом случае установите транспортировочные болты, проделывая процедуру в обратном порядке.

4.4. Регулировка ножек

Шаг 1: Ослабьте контргайку по часовой стрелке (см. стрелку) с помощью гаечного ключа.



Шаг 2: Слегка поднимите стиральную машину и отрегулируйте высоту ножки, вращая её.

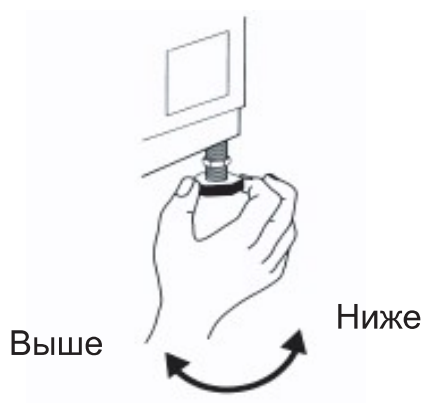

Шаг 3: Важно: затяните контргайку, повернув её против часовой стрелки по направлению к корпусу прибора.

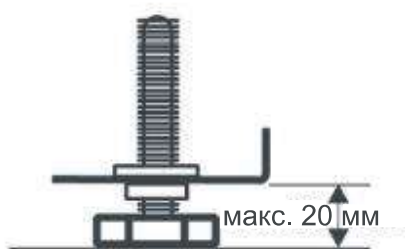
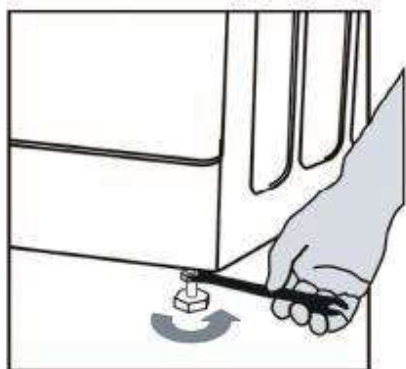

4.5. Подключение водоснабжения

Внимание:

- Подсоедините заливной шланг подачи воды в соответствии с правилами местной водопроводной компании.
- Водопроводный кран: 3/4" резьбовой соединитель шланга
- Давление воды (давление потока): 100-1000 кПа (1-10 бар).
- Используйте только новый заливной шланг подачи воды для подключения стиральной машины к водоснабжению. Использованные шланги нельзя использовать повторно. Они должны быть утилизированы.

Шаг 1: Если заливной шланг подачи воды ещё не установлен, его следует прикрутить к прибору. Шланг с синей маркировкой предназначен только для холодной воды. В зависимости от модели, шланг для горячей воды, отмеченный красным, также должен быть подключен (для моделей с двусторонним подводом).

Горячая (в зависимости от модели)

Холодная

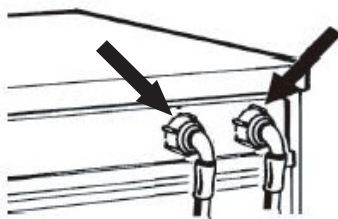

Шаг 2: Прикрутите вручную заливной шланг подачи воды на кран, затянув гайку.

Внимание:

- Шланг не должен перегибаться!
- Запрещается подключать прибор к смесителю водонагревателя.
- Проверьте герметичность соединений, полностью открыв кран.

- Регулярно проверяйте заливной шланг подачи воды на предмет хрупкости и трещин и при необходимости заменяйте его.
- Стиральная машина может быть подключена без обратного клапана.

Для Моделей с Односторонним подводом

Зафиксируйте заливной шланг подачи воды на кране холодной воды и на впускном клапане на задней стороне стиральной машины, как показано на рис. 1



Рис. 1

Для моделей с Двусторонним подводом

Если вы хотите подключить горячее и холодное водоснабжение (рис.2):

1. Зафиксируйте отмеченный красным заливной шланг подачи воды на кране горячей воды и на впускном клапане с красным фильтром на задней стороне стиральной машины.
2. Зафиксируйте другой заливной шланг подачи воды на кране холодной воды и на впускном клапане с синим фильтром на задней стороне стиральной машины.

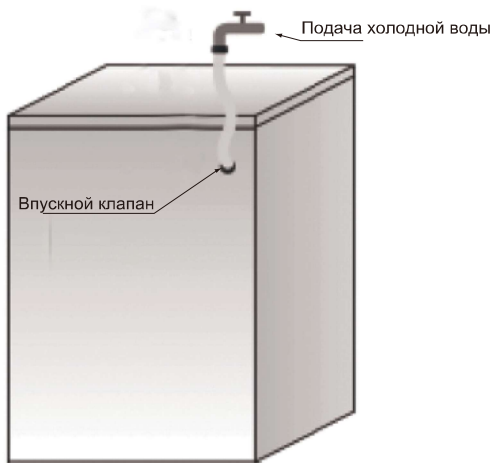

Рис. 2

Убедитесь:

1. Соединения надёжно зафиксированы.
2. Не меняйте местами их расположение (например: подача холодной воды во впускной клапан для горячей воды и наоборот).

Если вы хотите подключить только подачу холодной воды, следуйте приведенным ниже инструкциям (рис. 3):

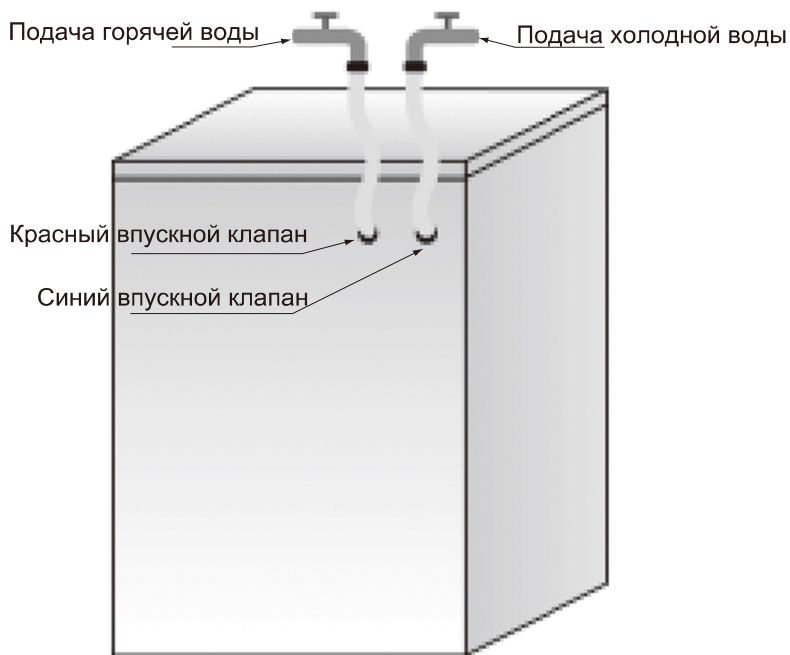
1. Вам нужен Y-образный соединитель. Его можно приобрести у местного поставщика скобяных товаров или сантехники.
2. Зафиксируйте Y-образный соединитель на кране подачи холодной воды.
3. Подсоедините два впускных клапана на задней части стиральной машины к Y-образному соединителю, используя прилагаемые шланги.



Рис. 3

Убедитесь, что:

- Все соединения надёжно зафиксированы.
- Не позволяйте детям эксплуатировать, забираться на стиральную машину, находиться рядом или внутри Вашей стиральной машины.
- Обратите внимание, что во время циклов стирки температура поверхности дверцы может повышаться.
- Необходимо пристально следить за детьми, когда прибор используется рядом с детьми.

4.6. Подсоединение сливного шланга к канализации

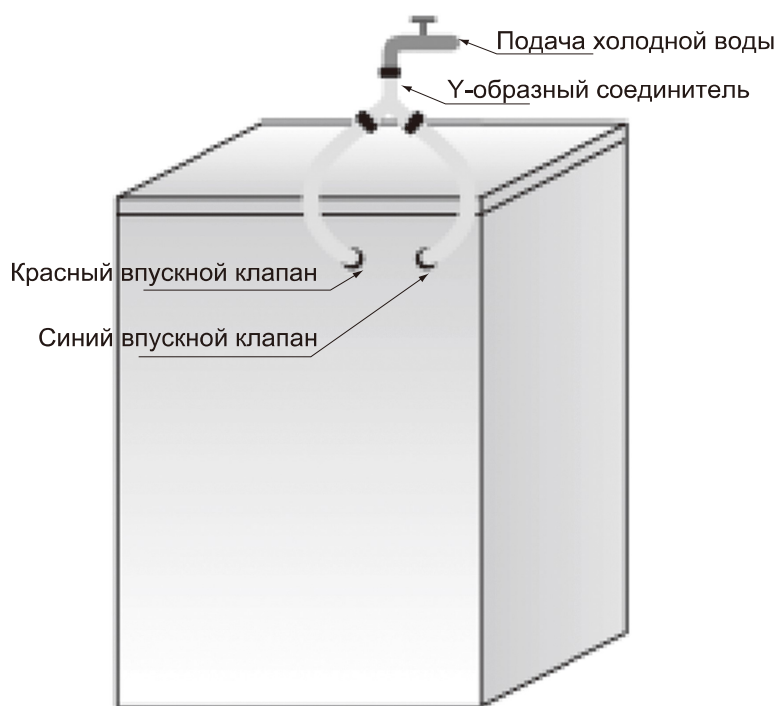
Если сливной шланг установлен, как показано на рисунке, отсоедините его только от правого зажима (см. стрелку):

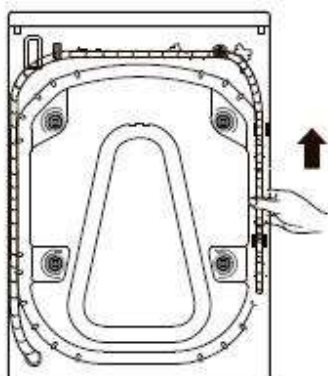

Подсоедините сливной шланг к канализации или закрепите его на краю раковины с помощью «U»-образного колена.

Зафиксируйте U-образное колено D, если оно ещё не установлено, на конце сливного шланга.

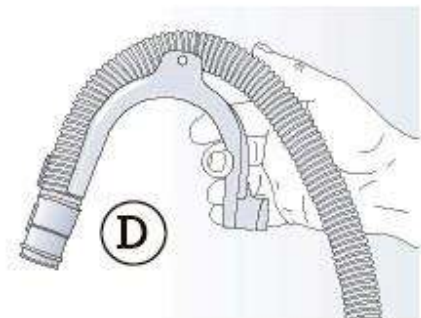

Внимание:

- Если стиральная машина подключена к общей сети канализации, убедитесь, что общая сеть канализации оснащена вентиляционной системой, чтобы избежать одновременной подачи и слива воды (сифонный эффект).
- Убедитесь, что в сливной шланг не перегибается.
- Закрепите сливной шланг так, чтобы он не мог упасть. После фазы стирки стиральная машина будет сливать горячую воду.
- Раковины небольшого объёма для этого не пригодны.
- Для удлинения используйте шланг того же типа и зафиксируйте соединения с помощью фиксаторов.
- Надёжно зафиксируйте сливной шланг, чтобы предотвратить ожоги во время слива воды стиральной машиной.



4.7. Подключение к источнику электропитания



- Электропитание должно соответствовать номинальному току стиральной машины 16А.
- Электрические соединения должны выполняться квалифицированным специалистом в соответствии с инструкциями производителя и действующими стандартными правилами техники безопасности.
- Электрические соединения должны быть выполнены в соответствии с местными правилами.
- Устройство должно быть подключено к электрической сети с помощью розетки с заземлением в соответствии с действующими нормами. Стиральная машина должна быть заземлена по закону. Производитель не несёт ответственности за ущерб, причинённый имуществу, или за нанесение вреда людям или животным в результате несоблюдения указаний, приведенных выше.
- Не используйте удлинители или разветвители. Убедитесь, что мощность розетки достаточно велика для работы стиральной машины во время нагрева.
- Перед любым обслуживанием стиральной машины отключите её от электрической сети, вынув вилку кабеля питания из розетки. После установки доступ к сетевой вилке или к отключению от электрической сети должен быть всегда обеспечен посредством двухполюсного переключателя. Не пользуйтесь стиральной машиной, если она была повреждена во время транспортировки. Сообщите об этом в авторизованный сервисный центр.
- Замена кабеля питания должна выполняться только квалифицированным специалистом авторизованного сервисного центра. Устройство должно использоваться только в домашнем хозяйстве для предусмотренной области применения.

5. ПЕРЕД ПЕРВЫМ ЦИКЛОМ СТИРКИ

Для удаления воды, оставшейся в стиральной машине после проведения производителем испытаний, мы рекомендуем Вам выполнить короткий цикл стирки без белья, выполнив следующие действия.

- 1 Откройте кран подачи воды.
- 2 Убедитесь, что барабан пуст!
- 3 Закройте дверцу.
- 4 Налейте немного моющего средства (около 30 мл) в отсек для моющих средств основной

стирки  отделения для моющих средств.

5. Выберите и запустите короткую программу.

6. ПОДГОТОВКА К СТИРКЕ

6.1. Сортировка белья для стирки

По типу ткани / символу на этикетке с инструкцией по уходу

Хлопок, смешанные волокна, не требующие особого ухода / синтетика, шерсть, предметы для ручной стирки.

По цвету

Отделите цветные изделия от белых. Стирайте новые цветные изделия отдельно.

По загрузке

Стирайте вещи разных размеров вместе, чтобы улучшить их распределение в барабане и повысить эффективность стирки.

По деликатности

Стирайте мелкие предметы (например, нейлоновые чулки, ремни и т. д.) и изделия с крючками (например, бюстгалтеры) в тканевом мешке или наволочке с застежкой-молнией. Всегда снимайте кольца для штор или стирайте шторы с кольцами внутри хлопкового мешка.

6.2. Подготовка белья к стирке

а. Выньте всё из всех карманов

Монеты, булавки и т. д. могут повредить ваши вещи, а также барабан и бак стиральной машины.

б. Застёжки

Застегните молнии, пуговицы или крючки; свободные ремни или ленты должны быть связаны вместе.

с. Удаление пятен

- Для удаления пятен от красного вина, кофе, чая, травы, фруктов и т. д. добавьте

пятновыводитель в отсек для моющих средств основной стирки  отделения для моющих средств.

- При необходимости предварительно обработайте сильно загрязненные участки пятновыводителем.

d. Окраска

- Используйте только те красители, которые подходят для стиральных машин.
- Следуйте инструкциям производителя.
- Пластиковые и резиновые детали стиральной машины могут быть окрашены красителями.

e. Загрузка белья

- Открой дверцу.
- Убедитесь, что барабан пуст!
- Загрузите изделия по одному свободно в барабан, без превышения максимальной загрузки. Соблюдайте требования по загрузке, указанные в «Таблице программ».

Внимание: Перегрузка стиральной машины приведёт к неудовлетворительным результатам стирки и образованию складок на изделиях.

- Закройте дверцу.

6.3. Моющие средства и добавки

Всегда используйте высокоэффективное, малопенящееся моющее средство для стиральных машин с фронтальной загрузкой.

Выбор моющего средства зависит от:

- Типа ткани (хлопок, не требующие особого ухода / синтетика, деликатные изделия, шерсть)

Внимание: используйте только специальные моющие средства для стирки шерсти.

- Цвета
- Температуры стирки
- Степени и типа загрязнения

Примечания:

Появление любых белёсых следов на тёмных тканях вызвано наличием нерастворимых составляющих, используемых в современных бесфосфатных порошковых моющих средствах. Если подобное происходит, встряхните или тщательно вычистите ткань или используйте жидкие моющие средства.

Используйте только специально предназначенные для бытовых стиральных машин моющие средства и добавки.

При использовании средств для удаления накипи, красителей или отбеливателей для предварительной стирки убедитесь, что они пригодны для использования в бытовых стиральных машинах. Средства для удаления накипи могут содержать вещества, которые могут повредить Вашу стиральную машину.

Не используйте растворители (например, скипидар, бензин). Не стирайте в стиральной машине ткани, обработанные растворителями или легковоспламеняющимися жидкостями.

Дозировка

Следуйте рекомендациям по дозировке на упаковке моющего средства. Они зависят от:

- Степени и типа загрязнения
- Объёма стирки

Для полной загрузки следуйте инструкциям производителя моющего средства;

половинная загрузка: 3/4 количества, используемого для полной загрузки;

минимальная загрузка (около 1 кг): 1/2 количества, используемого для полной загрузки;

- Жёсткости воды в вашем районе (за соответствующей информацией обратитесь в Вашу водопроводную компанию).

Для мягкой воды требуется меньшее количество моющих средств, чем для жёсткой воды.

Внимание:

Излишнее количество моющего средства может привести к избыточному образованию пены, что снижает эффективность стирки. Если стиральная машина обнаружит излишнее количество пены, она может не выполнить отжим.

Недостаточное количество моющего средства может привести к тому, что бельё со временем приобретает серый цвет, а также к появлению известкового налёта на нагревательном устройстве, барабане и шлангах.

Заполнение моющими средствами и добавками



A

Отделение для моющих средств имеет три отсека (рис. «А»)

Отсек для моющих средств предварительной стирки 

- Моющее средство для предварительной стирки

Отсек для моющих средств основной стирки 

- Моющее средство для основной стирки
- Пятновыводитель
- Средство для смягчения воды (класс жёсткости воды 4)

Отсек для кондиционера для белья

- Кондиционер для белья

Наливайте добавки только до отметки «Мах»

Внимание:

- Храните моющие средства и добавки в безопасном, сухом, недоступном для детей и животных месте.
- Жидкие моющие средства можно использовать для программ с предварительной стиркой. Однако в этом случае в отсек для моющих средств основной стирки необходимо засыпать порошковое моющее средство.
- Не используйте жидкие моющие средства при активации функции «Отсрочка окончания» (при наличии данной функции в Вашей стиральной машине).
- Чтобы избежать проблем с дозированием при использовании высококонцентрированных порошковых и жидких моющих средств, используйте специальный шарик или мешочек для моющих средств, поставляемый с моющим средством, и поместите его непосредственно в барабан.
- При использовании средств для удаления накипи, отбеливателей или красителей убедитесь, что они подходят для стиральных машин. Средства для удаления накипи могут содержать соединения, которые могут повредить детали Вашей стиральной машины.
- Не используйте растворители в стиральной машине (например, скипидар, бензин).

7. ПРОГРАММЫ

7.1. Таблица программ

	Макс. загрузка, кг	Отделение для моющего средства			Опции программы стирки				Добавление белья после запуска программы (2)	Макс. скорость отжима, об./мин.
		Предв.	Основная стирка	Кондиционер	Тем-ра	Отсрочка окончания	Предв.	Отжим		
Детская одежда --, 20°-*, 40°C, 60°C, 95°C	3,0	*	да	*	*	*	*	*	*	1000
Рубашки --, 20°-*, 40°C, 60°C	3,0	—	да	*	*	*	—	*	*	800 ⁽¹⁾
Темное белье --, 20°-*, 40°C, 60°C	3,0	*	да	*	*	*	*	*	*	1000
Спортивная одежда --, 20°-*, 40°C	3,0	*	да	*	*	*	*	*	*	1000
Пуховые вещи --, 20°-*, 40°C	3,0	—	да	*	*	*	—	*	*	600
Деликатная --, 20°-*, 40°C	2,0	—	да	*	*	*	—	*	*	600
Самоочистка 95°C	—	—	да	—	—	*	—	*	*	600
Хлопок белое --, 20°-*, 40°C, 60°C, 95°C	6,0	*	да	*	*	*	*	*	*	1000
◁ цветное --, 20°-*, 40°C, 60°C	6,0	—	да	*	*	*	—	*	*	1000
Синтетика --, 20°-*, 40°C, 60°C	3,0	*	да	*	*	*	*	*	*	1000
Микс --, 20°-*, 40°C	3,0	*	да	*	*	*	*	*	*	1000
Шерсть --, 20°-*, 40°C	2,0	—	да	*	*	*	—	*	*	600
Быстрая 15' --, 20°-*, 40°C	1,0	—	да	*	*	*	—	*	*	800
Полоскание & Отжим --	6,0	—	—	*	—	*	—	*	*	1000
Отжим --	6,0	—	—	—	—	*	—	*	*	1000

*: дополнительная функция да: требуется добавить моющее средство — : нельзя выбрать -- : холодная вода (температура воды без подогрева)

(1) Для соответствующего ухода за одеждой скорость отжима ограничена 800 об./мин.

(2) «Добавление белья после запуска программы» может быть выбрано, если выбрана предварительная стирка.

7.2. Описание программ

Соблюдайте указания производителя на этикетке изделия.

Детская одежда	Для эффективного удаления бактерий с тканей. Подходит для детской одежды и белья.
Рубашки	Не требующие глажения рубашки или блузки из хлопка, льна, синтетических тканей или смесовых тканей.
Темное белье	Для темного текстиля из хлопка и легкого в уходе текстиля.
Спортивная одежда	Для спортивной одежды и одежды для отдыха из микрофибры.
Пуховые вещи	Для изделий, предназначенных для машинной стирки, с синтетическим наполнителем, таких как подушки, одеяла, покрывала; также подходит для изделий с пуховым наполнителем.
Деликатная	Для стирки деликатных тканей и шелка, предназначенного для машинной стирки (см. указания на этикетке изделия).
Самоочистка	Специальная программа для удаления из барабана грязи и бактерий, которые могут появляться в машине, особенно при регулярной стирке при низких температурах.
Хлопок белое	Для изделий из хлопка и льна со степенью загрязнения от обычной до сильной. При сильных загрязнениях выберите функцию «Предварительная стирка».
 цветное	Для белья со степенью загрязнения от слабой до обычной. Пользователю предоставляется выбор температуры, поэтому следует учитывать указания на этикетке изделия. Выбирайте 60°C для нательного белья. Если белье не сильно загрязнено, выберите 40°C. Скорость отжима может быть выбрана пользователем. По умолчанию установлена максимальная скорость отжима.
Синтетика	Для изделий из синтетики и смешанных хлопчатобумажных тканей

со средней степенью загрязнения.

Микс

Одновременная стирка изделий из хлопка и синтетических тканей со средней степенью загрязнения.

Шерсть

Для изделий из шерсти, предназначенных для машинной стирки (см. указания на этикетке изделия).

Быстрая 15'

Для изделий из хлопка и смешанных тканей; одежды, которая носилась короткое время, новой одежды.

Полоскание&Отжим

Программа включает два полоскания и отжим.

Отжим

Выберите скорость отжима ручную.

7.3. Проверьте этикетки изделий

Нормальная стирка Деликатная стирка	Стирка при темп. до 95°C 	Стирка при темп. до 60°C 	Стирка при темп. до 40°C 	Стирка при темп. до 30°C 	Ручная стирка 	Не стирать
Отбеливание	Отбеливание в холодной воде 			Не отбеливать 		
Химическая чистка	Любой растворитель 	Перхлорэтилен R11, R113 	Химическая чистка в керосине, чистом спирте и R113 	Химическая чистка запрещена 		
Глажение	Гладить при высокой тем-ре до 200°C 	Гладить при средней тем-ре до 150°C 	Гладить при низкой тем-ре до 110°C 	Не гладить 		
Сушка	Сушить на горизонтальной поверхности 	Сушить, не отжимая, в подвешенном состоянии Сушить в подвешенном состоянии 	Сушить при нормальной температуре Сушить при низкой температуре 	Не сушить в сушильной машине 		

8. НАСТРОЙКИ ПРОГРАММ И ОПЦИИ

8.1. Добавьте моющее средство, закройте дверцу и выберите программу стирки

- Убедитесь, что барабан пуст!

Добавьте моющее средство, как описано в разделе «**Моющие средства и добавки**» и закройте дверцу. Используйте моющие средства без пенообразования или с низким пенообразованием.

1. Установите **переключатель программ** на нужную программу.

8.2. Выбор дополнительных опций

- Нажмите кнопку опции один раз. Загорится соответствующий индикатор.
- Если выбранная программа не предусматривает установку опции, опция не будет выбрана, и индикатор автоматически выключится.

Предварительная стирка

- Подходит для сильно загрязненных вещей. Продолжительность программы увеличивается на 20 минут.

Отжим

- По умолчанию для программы устанавливается максимальная скорость отжима.
- Нажмите кнопку «Отжим», чтобы выбрать другую скорость отжима.
- Если выбрана скорость , стирка завершится без финального отжима, и машина откачает воду перед завершением программы.

Тем-ра

- Для каждой программы установлена тем-ра по умолчанию, которую при желании можно поменять нажатием на кнопку «Тем-ра».

8.3. Отсрочка окончания

- Функция «Отсрочка окончания» позволяет запускать машину в удобное время, например, ночью, когда электроэнергия дешевле.
- Выберите программу, температуру и опции.
- В режиме ожидания нажмите и удерживайте 2 секунды кнопки «Тем-ра» и «Отжим», чтобы включить или отменить функцию «Отсрочка окончания». Затем кнопками «Тем-ра» и «Отжим» установите время отсрочки: кнопка «Тем-ра» уменьшает время, кнопка «Отжим» увеличивает время. После активации функции «Отсрочка окончания» кнопки «Тем-ра» и «Отжим» больше не могут изменять параметры программы, а могут только изменять время отсрочки. Каждое нажатие на кнопку «Тем-ра» или «Отжим» меняет время отсрочки на 3 часа.

Время «Отсрочки окончания» можно установить в диапазоне от 3 до 12 часов. Нажмите кнопку "Старт/Пауза" для запуска обратного отсчёта времени. Если после установки «Отсрочки окончания» и нажатия на кнопку "Старт/Пауза" настраивать параметры, такие как тем-ра, скорость отжима или опции, «Отсрочка окончания» будет отменена. Если повернуть переключатель программ, «Отсрочка окончания» также будет отменена. Функция «Отсрочка окончания» устанавливает время завершения программы, поэтому устанавливаемое время отсрочки должно быть больше времени программы.

- Индикатор «Отсрочки окончания» светится до начала процесса стирки.
- Когда при обратном отсчёте времени остаётся только время, необходимое для стирки, индикатор «Отсрочки окончания» гаснет, и машина запускает стирку.
- Чтобы отменить функцию «Отсрочка окончания», поверните переключатель программ в другое положение, прежде чем нажать кнопку «Старт/Пауза».

8.4. Запуск программы

- После того как вы выбрали программу и опции стирки и добавили моющее средство в соответствующий отсек, нажмите кнопку «Старт/Пауза» для запуска программы.

8.5. Добавление белья после запуска программы

Если вы хотите добавить или вынуть белье после запуска программы, нажмите кнопку «Старт/Пауза».

- Если дверцу можно открыть, то на дисплее мигает индикатор блокировки дверцы. После того как индикатор блокировки дверцы погаснет, дверцу можно будет открыть.
- Если индикатор блокировки дверцы не мигает, это означает, что тем-ра внутри барабана выше 50°C, и Вы не можете добавить или вынуть белье из машины.

8.6. Изменение параметров стирки

- Поверните переключатель программ в положение «Выкл.» на 3 секунды для отключения машины.
- Перезапустите машину и выберите новую программу и опции. При необходимости выберите скорость отжима.
- Нажмите кнопку «Старт/Пауза», чтобы запустить программу. Не нужно снова добавлять моющее средство.

8.7. Окончание программы

- Поверните переключатель программ в положение «Выкл.», чтобы выключить машину.
- Закройте кран подачи воды.
- Откройте дверцу и выньте белье.
- Оставьте дверцу приоткрытой, чтобы дать машине высохнуть. Убедитесь, что барабан пуст, перед тем как закрыть дверцу!

8.8. Открывание и закрывание дверцы

- После завершения стирки загорается индикатор «Конец стирки», и гаснет индикатор блокировки дверцы. После этого дверцу можно открыть.
- Если необходимо открыть дверцу, нажмите кнопку «Старт/Пауза». Если на дисплее мигает индикатор блокировки дверцы, это означает, что разблокировка дверцы возможна. Через 2 минуты индикатор блокировки погаснет, и дверцу можно будет открыть. Если индикатор блокировки дверцы не мигает, это означает, что разблокировка дверцы невозможна. В этом случае для открывания дверцы поверните переключатель программ в положение «Выкл.» на 3 секунды, чтобы выключить машину и сбросить настройки. Затем включите машину, выберите программу «Отжим» и установите скорость отжима . После завершения процедуры индикатор блокировки двери погаснет, и дверь можно будет открыть.
- Не пытайтесь открыть дверцу силой во время работы машины, так как это может привести к поломке замка дверцы.
- Чтобы открыть дверцу, возьмитесь за ручку дверцы и потяните на себя. Чтобы закрыть дверцу, нажмите на нее до щелчка, не прилагая лишних усилий.

8.9. Блокировка от детей

Для обеспечения безопасности детей машина оснащена функцией «Блокировка от детей».

- После запуска программы одновременно нажмите и удерживайте кнопки «Отжим» и «Предварительная стирка». Загорятся индикаторы «Предварительная стирка» и , после чего включится блокировка от детей.
- После включения блокировки от детей все функциональные кнопки кроме «Выкл.» заблокированы.
- Повторите действия, чтобы отключить блокировку.
- Если питание стиральной машины отключается, блокировка от детей сбрасывается.

9. ОЧИСТКА И ОБСЛУЖИВАНИЕ

9.1. Очистка фильтра

Рекомендуется регулярно проверять и чистить фильтр (по меньшей мере 2-3 раза в год).

Особые случаи, требующие очистки фильтра:

- машина не выполняет слив или отжим,
- в насосе оказались посторонние предметы (пуговицы, монеты, булавки).



ВНИМАНИЕ! Прежде чем сливать воду, убедитесь, что она охладилась.

1. Выключите машину и отсоедините от сети, вынув вилку кабеля питания из розетки.
2. Снимите крышку фильтра. Для этого в зависимости от модели, удерживая крышку по бокам, потяните ее вниз и опустите или надавите на зажимы по бокам крышки и снимите.
3. Подставьте емкость под отверстие фильтра.
4. Открутите фильтр, но не извлекайте полностью. Медленно поворачивайте ручку фильтра против часовой стрелки, пока не начнет вытекать вода.
5. Подождите, пока вода полностью стечет.
6. Полностью открутите фильтр и извлеките.
7. Очистите фильтр и отсек фильтра.
8. Проверьте, что в крыльчатке насоса нет посторонних предметов, и она свободно вращается.
9. Установите фильтр на место и плотно закрутите по часовой стрелке.
10. Установите крышку фильтра на место.
11. Вставьте вилку кабеля питания в розетку.
12. Выберите программу и запустите.



9.2. Слив воды

Перед сливом воды выключите машину и извлеките вилку кабеля питания из розетки. Откройте или снимите крышку фильтра. Подставьте емкость под отверстие фильтра.

ВНИМАНИЕ! Прежде чем сливать воду, убедитесь, что она охладилась.

1. Открутите фильтр, но не извлекайте полностью. Медленно поворачивайте ручку фильтра против часовой стрелки, пока не начнет вытекать вода.
2. Подождите, пока вода полностью стечет.
3. Полностью открутите фильтр и извлеките.
4. Осторожно наклоните машину вперед, чтобы вода полностью вытекла.
5. Установите фильтр на место и плотно закрутите по часовой стрелке.
6. Установите крышку фильтра на место.

9.3. Очистка

Внешние поверхности и панель управления

- Протирайте влажной мягкой тканью.
- Можно использовать небольшое количество нейтрального чистящего средства. Не используйте абразивные чистящие средства.
- В конце протрите мягкой тканью насухо.

Не используйте легковоспламеняющиеся средства для очистки машины.

Отделение для моющих средств

1. Нажмите на вкладыш в отсеке для кондиционера для белья и извлеките отделение для моющих средств (рис. А).
2. Снимите вкладыш отсека для кондиционера для белья (рис. В).
3. Промойте все детали проточной водой.
4. Вставьте вкладыш в остек для кондиционера для белья и затем установите отделение для моющих средств на место.

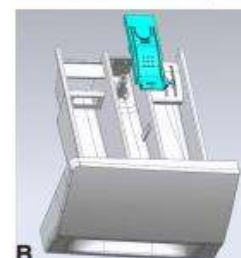
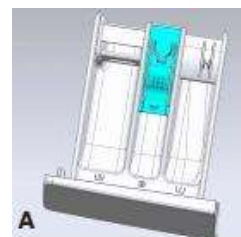

Фильтр

- Рекомендуется регулярно проверять и чистить фильтр (2-3 раза в год, см. раздел «Очистка фильтра»).

Уплотнитель дверцы

- При необходимости протирайте влажной тканью.
- Регулярно проверяйте состояние уплотнителя.

Заливной шланг

- Регулярно проверяйте заливной шланг на хрупкость и наличие трещин. При необходимости замените новым шлангом такого же типа (можно приобрести в авторизованном сервисном центре).



Сетчатые фильтры заливного шланга

Регулярно проверяйте и очищайте фильтры.

Для стиральных машин с заливными шлангами, как показано на рисунке.

1. Закройте кран и открутите заливной шланг от крана подачи воды.
2. Очистите сетчатый фильтр и прикрутите заливной шланг к крану.
3. Открутите заливной шланг на задней стенке стиральной машины.
4. Плоскогубцами выньте сетчатый фильтр и промойте.
5. Установите фильтр на место и прикрутите заливной шланг к машине.
6. Откройте кран и проверьте все соединения на герметичность.



10. УСТРАНЕНИЕ НЕИСПРАВНОСТЕЙ

В данной стиральной машине (в зависимости от модели) предусмотрены различные автоматические защитные функции. Они позволяют своевременно выявлять сбои и предпринимать соответствующие меры. Причиной неполадок в работе могут быть мелкие неисправности, которые можно устранить самостоятельно.

Машина не включается.

Проверьте:

- вставлена ли вилка кабеля питания в розетку,
- работает ли розетка (для проверки используйте, например, настольную лампу),
- правильно ли закрыта дверца,
- нажата ли кнопка «Старт/Пауза».

Машина остановилась во время программы.

Проверьте:

- не открыта ли дверца, и нажата ли кнопка «Старт/Пауза»; в этом случае закройте дверцу и нажмите кнопку «Старт/Пауза»,
- нет ли слишком большого количества пены внутри машины; в этом случае машина переходит в режим понижения уровня пены, после чего продолжает работу автоматически,
- не сработала ли защитная система стиральной машины (см. раздел «Коды ошибок»).

Моющее средство и добавки не полностью вымываются из отделения для моющих средств.

Проверьте:

- правильно ли установлен вкладыш в отделении для моющих средств, и все ли детали чистые (см. раздел «Очистка и обслуживание»),
- подается ли достаточное количество воды; возможно, засорены сетчатые фильтры заливного шланга (см. раздел «Очистка и обслуживание»).

Стиральная машина вибрирует во время отжима.

Проверьте:

- выставлена ли машина по уровню и устойчиво ли стоит на всех четырех ножках,
- сняты ли транспортировочные болты; перед использованием стиральной машины необходимо снять транспортировочные болты.

Неудовлетворительные результаты финального отжима.

Стиральная машина оборудована системой контроля дисбаланса. При загрузке малого количества белья и крупных вещей (например, банные халаты) машина может снизить скорость отжима. Машина выполняет несколько попыток распределения белья. Если не удастся устранить дисбаланс, программа завершается без отжима для защиты машины от повреждений.

- Если после завершения программы белье слишком мокрое, извлеките несколько вещей из машины и включите отжим.
- Избыточное пенообразование может помешать отжиму. Добавляйте рекомендуемое количество моющего средства.
- Проверьте, не установлена ли скорость отжима .

Проверьте:

- что все соединения герметичны и плотно зафиксированы.

Не позволяйте детям использовать стиральную машину, находиться по близости и залезать внутрь и на стиральную машину. Во время стирки поверхность дверцы может нагреваться. Следите за детьми во время работы машины.

Коды ошибок

Машина останавливается во время программы. Код ошибки сообщается индикаторами:

■ Означает, что индикатор светится □ Означает, что индикатор не светится

Ошибка блокировки дверцы F13 (рис. 1)

Проверьте, закрыта ли дверца, и нажмите кнопку «Старт/Пауза». Если ошибку не удалось устранить, отключите машину от электросети, вынув вилку кабеля питания из розетки, и обратитесь в авторизованный сервисный центр (см. раздел «Сервисное обслуживание»).

12h ■ 95°	□ 1000	□ Блокировка дверцы
9h ■ 60°	□ 800	□ Конец стирки
6h ■ 40°	□ 600	■ Отсрочка окончания
3h ■ 20°*	■ ⌘	■ Предв. стирка

Рис. 1

Ошибка слива воды F03 (рис. 2)

Вода не сливается. Машина останавливает программу. Отключите машину от розетки и проверьте:

- не пережат ли сливной шланг,
- не засорен ли фильтр, нет ли посторонних предметов в насосе (см. раздел «Очистка фильтра»),

ВНИМАНИЕ! Прежде чем сливать воду, убедитесь, что она охладилась.

- не замерз ли сливной шланг.

Подключите машину к электросети. Если ошибку не удалось устранить, отключите машину от электросети, вынув вилку кабеля питания из розетки, и обратитесь в авторизованный сервисный центр (см. раздел «Сервисное обслуживание»).

12h ■ 95°	□ 1000	□ Блокировка дверцы
9h ■ 60°	□ 800	□ Конец стирки
6h ■ 40°	□ 600	■ Отсрочка окончания
3h ■ 20°*	■ ⌘	■ Предв. стирка

Рис. 2

Ошибки электронного модуля F05, F04, F23, F07, F06 (рис. 3, рис. 4, рис. 5, рис. 6, рис. 7)

Поверните переключатель программ в положение «Выкл.» на 3 секунды, чтобы выключить машину. Затем снова выберите программу. Если ошибку не удалось устранить, отключите машину от электросети, вынув вилку кабеля питания из розетки, и обратитесь в авторизованный сервисный центр (см. раздел «Сервисное обслуживание»).

12h ● 95°	○ 1000	○ Блокировка дверцы
9h ● 60°	○ 800	● Конец стирки
6h ● 40°	○ 600	○ Отсрочка окончания
3h ● 20°*	○ Ⓢ	● Предв. стирка

Рис. 3. Ошибка температурного датчика

12h ● 95°	○ 1000	○ Блокировка дверцы
9h ● 60°	○ 800	● Конец стирки
6h ● 40°	○ 600	○ Отсрочка окончания
3h ● 20°*	○ Ⓢ	○ Предв. стирка

Рис. 4. Ошибка нагрева воды

12h ● 95°	○ 1000	○ Блокировка дверцы
9h ● 60°	○ 800	○ Конец стирки
6h ● 40°	● 600	● Отсрочка окончания
3h ● 20°*	○ Ⓢ	● Предв. стирка

Рис. 5. Ошибка датчика уровня воды

12h ● 95°	○ 1000	○ Блокировка дверцы
9h ● 60°	○ 800	● Конец стирки
6h ● 40°	○ 600	● Отсрочка окончания
3h ● 20°*	○ Ⓢ	● Предв. стирка

Рис. 6. Ошибка мотора

12h ● 95°	○ 1000	○ Блокировка дверцы
9h ● 60°	○ 800	● Конец стирки
6h ● 40°	○ 600	● Отсрочка окончания
3h ● 20°*	○ Ⓢ	○ Предв. стирка

Рис. 7. Ошибка скорости мотора

Ошибка залива воды F01 (рис. 8)

В машину не подается вода или подается в недостаточном количестве. Проверьте:

- открыт ли кран подачи воды и давление в водопроводе достаточное,
- не пережат ли заливной шланг,
- не засорены ли фильтры заливного шланга (см. раздел «Очистка и обслуживание» или «Сетчатые фильтры заливного шланга»),

- не замерз ли заливной шланг.

После устранения неисправности нажмите кнопку «Старт/Пауза». Если ошибку не удалось устранить, отключите машину от электросети, вынув вилку кабеля питания из розетки, и обратитесь в авторизованный сервисный центр (см. раздел «Сервисное обслуживание»).

12h ● 95°	○ 1000	○ Блокировка дверцы
9h ● 60°	○ 800	○ Конец стирки
6h ● 40°	○ 600	○ Отсрочка окончания
3h ● 20°*	○ 	● Предв. стирка

Рис. 8

Высокий уровень воды F24 (рис. 9)

Нажмите кнопку «Старт/Пауза», чтобы сбросить ошибку и запустить программу. Если ошибку не удалось устранить, отключите машину от электросети, вынув вилку кабеля питания из розетки, и обратитесь в авторизованный сервисный центр (см. раздел «Сервисное обслуживание»).

12h ● 95°	○ 1000	○ Блокировка дверцы
9h ● 60°	○ 800	● Конец стирки
6h ● 40°	● 600	○ Отсрочка окончания
3h ● 20°*	○ 	○ Предв. стирка

Рис. 9

Ошибка разблокировки дверцы F14 (рис. 10)

Нажмите кнопку «Старт/Пауза» — машина попытается разблокировать дверцу. Ошибка будет высвечиваться до тех пор, пока дверца не будет разблокирована. Второй способ: поверните переключатель программ в положение «Выкл.» на 3 секунды, чтобы выключить машину, и ошибка сбросится.

12h ● 95°	○ 1000	○ Блокировка дверцы
9h ● 60°	○ 800	● Конец стирки
6h ● 40°	○ 600	○ Отсрочка окончания
3h ● 20°*	● 	○ Предв. стирка

Рис. 10

Сервисное обслуживание

Перед обращением в авторизованный сервисный центр:

- попытайтесь устранить неисправность самостоятельно (см. раздел «Устранение неисправностей»),
- перезапустите программу, чтобы убедиться, что неисправность устранена,
- если неисправность не устранена, обратитесь в авторизованный сервисный центр.

11. ТЕХНИЧЕСКАЯ ИНФОРМАЦИЯ

Модель	W1HP60SF
Максимальная загрузка	6 кг
Максимальная скорость отжима	1000 об./мин.
Номинальное напряжение/ номинальная частота	220-240В ~ 50 Гц
Мощность	1800 Вт
Давление воды	0,1 МПа–1 МПа
Размеры (ШхГхВ)	595x460x850 мм
Масса нетто	55 кг
Класс энергетической эффективности	A

- (1) Потребляемая мощность в выключенном состоянии 0,49 Вт, в режиме ожидания 0,9 Вт.
(2) Выбирайте моющее средство в соответствии с температурой стирки.

СООТВЕТСТВИЕ

Это изделие соответствует техническим регламентам Таможенного союза:

- ТР ТС 004/2011 «О безопасности низковольтного оборудования»
- ТР ТС 020/2011 «Электромагнитная совместимость технических средств»
- ТР ЕАЭС 037/2016 «Об ограничении применения опасных веществ в изделиях электротехники и радиоэлектроники»



Торговая марка	Gorenje
Тип продукции	Стиральная машина
Изготовитель	Gorenje gospodinjski aparati, d.o.o. (Gorenje, d.o.o.) - Partizanska Cesta 12, 3320 Velenje, Slovenia
Импортер	ООО «Горенье БТ»: 119180, Москва, Якиманская набережная, д.4, стр.1, этаж 3, пом. I, ком. 55

Производитель не берёт на себя ответственность за ошибки в данной инструкции, возникшие в процессе печати. Производитель имеет право вносить в свои изделия изменения, которые он сочтёт полезными для своих изделий, сохраняя при этом основные характеристики.

Вся представленная в инструкции информация, касающаяся комплектации, технических характеристик, функций, цветовых сочетаний и т.д. носит информационный характер и ни при каких условиях не является публичной офертой. Изготовитель не устанавливает условия и положения покупки, они должны соответствовать требованиям регионального и/или национального законодательства страны продажи товаров.

gorenje