

PL

**SZCZEGÓŁOWA**  
**INSTRUKCJA** OBSŁUGI  
KOMBINOWANEJ  
KUCHENKI  
MIKROFALOWEJ  
**gorenje**

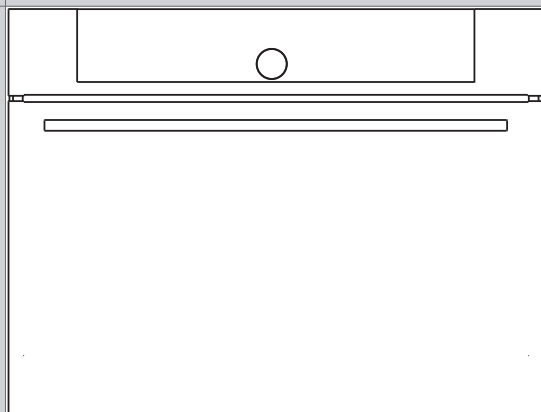

Dziękujemy za zaufanie  
okazane przy zakupie naszego  
urządzenia.

Niniejsza szczegółowa instrukcja ma na  
celu możliwie jak najszybsze zapoznanie  
Państwa z nowym urządzeniem.

Upewnić się, że urządzenie zostało  
przekazane w stanie nieuszkodzonym.  
W przypadku stwierdzenia jakichkolwiek  
szkod powstałych w transporcie, proszę  
powiadomić o tym punkt sprzedaży  
lub regionalnego dystrybutora, skąd  
urządzenie pochodzi.

Numer telefonu można znaleźć na  
fakturze lub dowodzie dostawy.

Instrukcje instalacji i podłączenia są  
dostarczane na oddzielnej kartce.

Instrukcja obsługi urządzenia dostępna  
jest również na naszej stronie  
internetowej:

[www.gorenje.com](http://www.gorenje.com) / [<http://www.gorenje.com/>](http://www.gorenje.com/)



ważne informacje



rada, uwaga

# SPIS TREŚCI

<b>4 WAŻNE WSKAZÓWKI DOTYCZĄCE BEZPIECZEŃSTWA</b> 9 Przed podłączeniem urządzenia	<b>OSTRZEŻENIA</b>
<b>10 KOMBINOWANA KUCHENKA MIKROFALOWA</b> 13 Informacje na temat urządzenia – tabliczka znamionowa (zależnie od modelu) 14 Panel sterujący	<b>WPROWADZENIE</b>
<b>16 PRZED PIERWSZYM UŻYCIEM</b> ..... <b>17 PIERWSZE UŻYCIE</b>	<b>WSTĘPNE PRZYGOTOWANIE URZĄDZENIA</b>
<b>18 WYBÓR GŁÓWNYCH MENU PIECZENIA I USTAWIEŃ</b> 19 A) Pieczenie według wybranego rodzaju pożywienia (automatycznie - auto) 21 B) Pieczenie poprzez wybranie trybu działania (tryb profesjonalny (pro)) 28 C) Pieczenie za pomocą mikrofal 29 D) Zapisywanie własnego programu (moje przepisy) ..... <b>30 ROZPOCZĘCIE PIECZENIA</b> ..... <b>30 ZAKOŃCZENIE PIECZENIA I WYŁĄCZENIE PIEKARNIKA</b> ..... <b>31 WYBÓR DODATKOWYCH FUNKCJI</b> ..... <b>33 WYBÓR USTAWIEŃ OGÓLNYCH</b> ..... <b>35 OPIS TRYBÓW I TABELA PIECZENIA</b>	<b>USTAWIENIA I PIECZENIE</b>
<b>55 CZYSZCZENIE I KONSERWACJA</b> 56 Klasyczne czyszczenie kuchenki 57 Program czyszczący aqua clean 58 Zdejmowanie i czyszczenie przewodnic drabinkowych 59 Wymiana żarówki	<b>CZYSZCZENIE I KONSERWACJA</b>
<b>60 TABELA USTEREK I ZAKŁÓCEŃ</b> ..... <b>61 UTYLIZACJA</b>	<b>ROZWIĄZYWANIE PROBLEMÓW</b>

# WAŻNE WSKAZÓWKI DOTYCZĄCE BEZPIECZEŃSTWA

---



## **DOKŁADNIE ZAPOZNAĆ SIĘ Z INSTRUKCJĄ I ZACHOWAĆ JĄ DO PÓŹNIEJSZEGO WYKORZYSTANIA.**

Z urządzenia tego mogą korzystać dzieci w wieku powyżej 8 lat oraz osoby z niepełnosprawnością fizyczną, czuciową lub umysłową lub nie posiadające doświadczenia i wiedzy, o ile będą one to robić pod nadzorem lub przekazane zostaną im wskazówki dotyczące bezpiecznego używania urządzenia i uświadomią sobie one związane z tym niebezpieczeństwa. Dzieciom nie wolno bawić się urządzeniem. Nie wolno im także wykonywać bez nadzoru żadnych czynności związanych z czyszczeniem lub konserwacją zastrzeżoną dla użytkownika.

**OSTRZEŻENIE:** W czasie pracy urządzenie i jego odkryte części bardzo się nagrzewają. Należy uważać, by nie dotknąć nagrzewających się elementów. Dzieci w wieku poniżej 8 lat nie powinny zbliżać się do urządzenia, chyba że pod nadzorem.

**OSTRZEŻENIE:** W czasie korzystania z urządzenia jego odkryte części bardzo się nagrzewają. Aby uniknąć poparzenia, nie dopuszczać do urządzenia dzieci.

W czasie pracy urządzenie nagrzewa się. Należy zachować ostrożność, by nie dotknąć znajdujących się wewnątrz piekarnika elementów grzejnych.

Używać wyłącznie czujnika temperatury zalecanego do używania z tym piekarnikiem.

**OSTRZEŻENIE:** Aby uniknąć ryzyka porażenia prądem elektrycznym, przed przystąpieniem do wymiany lampy upewnić się, że urządzenie zostało wyłączone.

Do czyszczenia szklanych drzwiczek piekarnika i ewentualnie szkła zamocowanych na zawiasach pokryw płyty nie używać żrących i ściernych środków czyszczących lub ostrych metalowych skrobaków.

Nie używać do czyszczenia urządzenia odkurzaczy parowych lub wysokociśnieniowych, ponieważ mogłoby to doprowadzić do porażenia prądem elektrycznym.

Urządzenia rozłączające muszą zostać włączone do stałej instalacji elektrycznej zgodnie z obowiązującymi przepisami dotyczącymi instalacji elektrycznych.

W razie uszkodzenia kabla zasilającego musi on zostać wymieniony, dla uniknięcia zagrożenia, przez producenta, serwisanta lub osoby o podobnych kwalifikacjach (dotyczy wyłącznie urządzeń podłączonych kablem zasilającym).

Aby uniknąć przegrzania, urządzenia nie wolno montować za ozdobnymi drzwiami.

**Urządzenie jest przeznaczone do użytku** domowego. Nie wykorzystywać go do innych celów takich jak ogrzewanie pomieszczenia, suszenie zwierząt domowych lub innych zwierząt, papieru, tkanin, ziół, itp., ponieważ mogłoby to doprowadzić do zranienia lub wybuchu pożaru.

**Podłączenie urządzenia do sieci elektrycznej** może wykonać wyłącznie upoważniony do tego serwisant lub specjalista. Manipulowanie przy urządzeniu lub wykonywanie nieprofesjonalnych napraw może doprowadzić do wystąpienia ryzyka obrażeń cielesnych lub uszkodzenia produktu.

Przytrzaśnięcie w drzwiczkach piekarnika kabli zasilających innych urządzeń używanych w pobliżu niniejszego urządzenia może doprowadzić do zwarcia. Dlatego też kable zasilające innych urządzeń powinny znajdować się w bezpiecznej odległości.

Nie wykładać ścianek piekarnika folią aluminiową i nie stawiać na spodzie piekarnika żadnych blach lub innych naczyń. Folia aluminiowa zakłóciłaby cyrkulację powietrza w piekarniku, co utrudniałoby proces przyrządzania żywności i zniszczyłoby emaliową powłokę.

W czasie pracy piekarnika jego drzwiczki bardzo się nagrzewają. Dla dodatkowej ochrony zamontowane jest trzecie szkło, które obniża temperaturę powierzchni zewnętrznej (dotyczy tylko niektórych modeli).

Nadmierne obciążenie może spowodować uszkodzenie zawiasów drzwiczek piekarnika. Nie stawiać na otwartych drzwiczkach piekarnika ciężkich garnków, ani nie opierać się o nie w czasie czyszczenia wnętrza piekarnika. Nigdy nie stawać na otwartych drzwiczkach piekarnika ani nie pozwalać, by siedały na nich dzieci.

Urządzenia nie należy podnosić, chwytając za uchwyt drzwiczek.

Obsługa urządzenia jest bezpieczna zarówno z jak i bez prowadnic blach.

Uważać, by otwory wentylacyjne nie zostały nigdy niczym zasłonięte ani w żaden inny sposób zapchane.

## **Zasady bezpiecznego korzystania z kuchenki mikrofalowej**

**OSTRZEŻENIE:** Gdy urządzenie jest używane w trybie kombinowanym, to ze względu na generowane temperatury dzieci powinny korzystać z kuchenki pod nadzorem dorosłych.

**OSTRZEŻENIE:** W przypadku uszkodzenia drzwiczek lub ich uszczelek, z kuchenki nie wolno korzystać, dopóki odpowiednia osoba jej nie naprawi.

**OSTRZEŻENIE:** Wykonywanie czynności serwisowych lub naprawczych obejmujących demontaż pokrywy zabezpieczającej przed ekspozycją na energię mikrofalową jest niebezpieczne dla wszystkich osób z wyjątkiem osoby o odpowiednich kompetencjach.

**OSTRZEŻENIE:** Nie wolno podgrzewać płynów lub innych artykułów spożywczych w zamkniętych pojemnikach, ponieważ mogą one wybuchnąć.

Niniejsze urządzenie jest przeznaczone do użytku domowego oraz do podobnych zastosowań takich jak:

- kuchnie dla pracowników w sklepach, biurach i innych miejscach pracy;
- budynki w gospodarstwach rolnych;
- klienci hoteli, moteli i innych miejsc zakwaterowania;
- pensjonaty.

Używać wyłącznie naczyń nadających się do kuchenek mikrofalowych.

Do gotowania w kuchenkach mikrofalowych nie wolno używać metalowych pojemników na żywność i napoje.

Podgrzewając żywność w plastikowych lub papierowych kontenerach należy uważać na kuchenkę, ponieważ opakowania tego typu mogą się zapalić.

Jeśli w kuchence mikrofalowej podgrzewane są napoje, może dojść do opóźnionej reakcji, gdy płyn naraz zacznie intensywnie wrzeć, wobec czego należy być bardzo ostrożnym, przestawiając naczynie, w którym podgrzewany jest napój. Aby zapobiec takiej reakcji, do naczynia należy zawsze przed podgrzewaniem wstawić niemetalowy przedmiot (drewnianą, szklaną bądź plastikową łyżeczkę).

Aby uniknąć poparzeń, przed podaniem zawartość butelek do karmienia i słoiczków z żywnością dla niemowląt należy zamieszać lub wstrząsnąć nią i sprawdzić temperaturę.

W kuchenkach mikrofalowych nie należy podgrzewać jajek w skorupkach i całych jajek ugotowanych na twardo, ponieważ mogą one eksplodować i to nawet po zakończeniu podgrzewania w mikrofalówce.

W razie zaobserwowania dymu urządzenie wyłączyć lub odłączyć z prądu i nie otwierać drzwiczek, tak by płomień uległ zdtawieniu.

W razie wydostawania się dymu urządzenie wyłączyć lub odłączyć z prądu i nie otwierać drzwiczek, tak by płomienie uległy zdławieniu.

Kuchenka mikrofalowa jest przeznaczona do podgrzewania żywności i napojów. Suszenie żywności lub ubrań oraz podgrzewanie poduszek grzewczych, kapci, gąbek, wilgotnych szmat i podobnych rzeczy może powodować ryzyko obrażeń ciała, samozapłonu lub pożaru.

Kuchenkę należy regularnie czyścić, a pozostałości żywności usuwać.

Nieutrzymywanie kuchenki w czystości może prowadzić do pogorszenia jakości powierzchni, co może mieć niekorzystny wpływ na żywotność urządzenia i ewentualnie doprowadzić do powstania niebezpiecznej sytuacji.

W czasie korzystania z urządzenia drzwiczki szafki muszą być otwarte.



Przestrzegać minimalnej odległości pomiędzy górną krawędzią kuchenki a najbliższym przedmiotem nad nią.

Kuchenka mikrofalowa jest przeznaczona do podgrzewania żywności i napojów. Suszenie żywności lub ubrań oraz podgrzewanie poduszek grzewczych, kapci, gąbek, wilgotnych szmat i podobnych rzeczy może powodować ryzyko obrażeń ciała, samozapłonu lub pożaru.

Do wyjmowania naczyń z kuchenki zawsze używać rękawic kuchennych. Niektóre garnki, rondle lub tacki pochłaniają energię ciepłą żywności, przez co bardzo się nagrzewają.

Pamiętać o tym, by używać wyłącznie naczyń przeznaczonych do kuchenek mikrofalowych. Nie używać naczyń wykonanych ze stali lub ze złotymi lub srebrnymi brzegami.

Gdy kuchenka jest wyłączona, nie pozostawiać w niej żadnych akcesoriów lub naczyń. Aby uniknąć uszkodzenia, nie włączać kuchenki, gdy jest pusta.

Nie używać pojemników wykonanych z porcelany, ceramiki lub gliny, jeśli w materiale są pory lub wewnątrz nie jest przeszkłone. Po podgrzaniu wilgoć

przedostająca się przez te pory mogłaby doprowadzić do popękania powierzchni. Używać wyłącznie naczyń przeznaczonych do użytku w kuchenkach mikrofalowych.

Zawsze czytać i przestrzegać instrukcji podgrzewania w kuchenke mikrofalowej podanej na opakowaniu żywności.

Zachować ostrożność przy podgrzewaniu żywności zawierającej alkohol, ponieważ w kuchenke może powstać łatwopalna mieszanina alkoholu i powietrza. Ostrożnie otworzyć drzwiczki.

W czasie korzystania z kuchenki mikrofalowej lub piekarnika mikrofalowo-konwekcyjnego nie zaleca się używania metalowych naczyń, widelców, łyżek, noży lub metalowych zacisków/klamer do mrożonek. Po podgrzaniu zamieszać żywność lub pozostawić ją aż do równomiernego rozejścia się energii cieplnej.

Urządzenia nie można podłączyć do zasilania, jeśli w sieci zainstalowany jest wyłącznik bezpieczeństwa ELCB.

## PRZED PODŁĄCZENIEM URZĄDZENIA



**Przed podłączeniem urządzenia skrupulatnie zapoznać się z instrukcją obsługi. Gwarancją nie są objęte naprawy lub roszczenia gwarancyjne wynikające z nieprawidłowego podłączenia lub eksploatacji urządzenia.**

# KOMBINOWANA KUCHENKA MIKROFALOWA

## (OPIS URZĄDZENIA I JEGO WYPOSAŻENIE - ZALEŻNIE OD MODELU)

Zdjęcie pokazuje jeden z modeli kuchenek mikrofalowych do zabudowy. Niniejsza instrukcja obejmuje urządzenia z różnym wyposażeniem, więc mogą w niej być opisane również funkcje i akcesoria, których brak w Państwa urządzeniu.

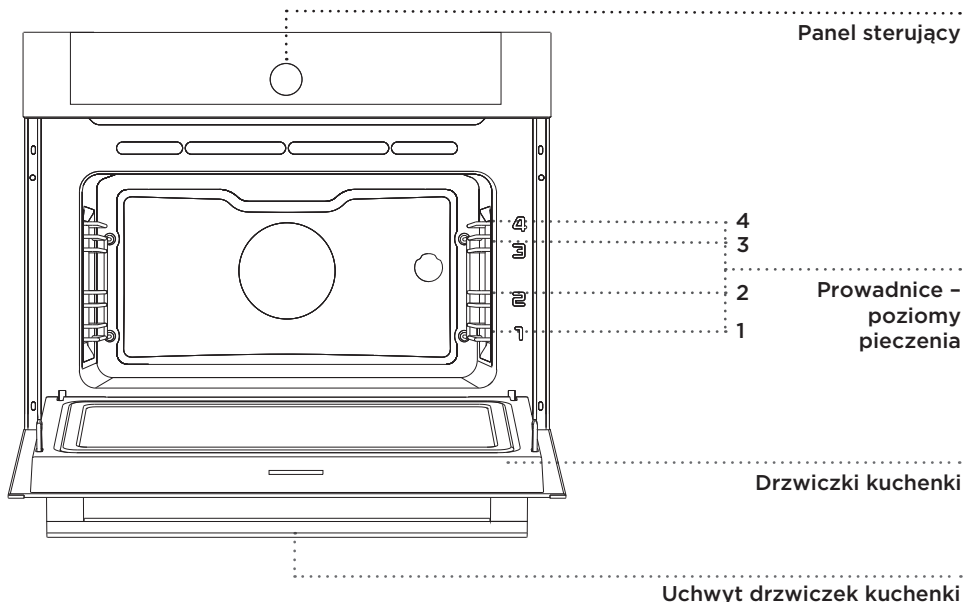

## PROWADNICE

Prowadnice umożliwiają przyrządzanie żywności na pięciu poziomach (proszę pamiętać, że poziomy/prowadnice liczy się od dołu).

Prowadnica 3 i 4 są przeznaczone do grillowania, natomiast prowadnica 1 jest wykorzystywana w połączeniu z systemami mikrofalowymi, gdy żywność jest przyrządzana w szklanej brytfannie.

## WYŁĄCZNIK W DRZWIACH PIEKARNIKA

Gdy w czasie przyrządzania żywności drzwi piekarnika zostaną otwarte, wyłączniki wyłączają podgrzewanie pieca, wentylator i mikrofałe. Po zamknięciu drzwi wyłączniki z powrotem włączają grzałki i mikrofałe.

## WENTYLATOR CHŁODZĄCY

W urządzenie wbudowany jest wentylator chłodzący, który chłodzi obudowę oraz panel sterujący urządzenia.

## PRZEDŁUŻONE DZIAŁANIE WENTYLATORA CHŁODZĄCEGO

Po wyłączeniu piekarnika wentylator chłodzący przez krótszy czas jeszcze działa i chłodzi piekarnik. Przedłużone działanie wentylatora chłodzącego zależy od temperatury w środku piekarnika.

## WYPOSAŻENIE PIEKARNIKA (Zależnie od modelu)

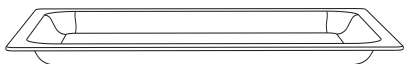

**SZKLANA BRYTFANNA** przeznaczona jest do pieczenia we wszystkich trybach działania kuchenki i do pieczenia z mikrofalami. Może służyć również do podawania potraw.



**Rusztu, blachy płytkiej i głębokiej oraz innych części metalowej nie wolno używać przy trybach z mikrofalami!**



**RUSZT** służy do grillowania albo odkładania pojemników czy blach z jedzeniem.

 Ruszt ma haczyk zabezpieczający, dlatego przy wyciąganiu należy ruszt zawsze trochę unieść.

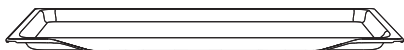

**BLACHA PŁYTKA** do pieczenia ciast i ciastek.

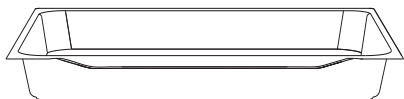

**BLACHA GŁĘBOKA** do pieczenia mięsa i wilgotnych ciast. Przeznaczona jest również do zbierania tłuszczu.

 Blachy głębokiej podczas pieczenia nie należy wkładać na pierwszy poziom prowadnic, chyba że ma służyć do zbierania tłuszczu podczas grillowania.



Wyposażenie do pieczenia może w czasie nagrzewania zmienić kształt, co nie wpływa na jego funkcjonalność. Po ochłodzeniu powróci ono do stanu pierwotnego.

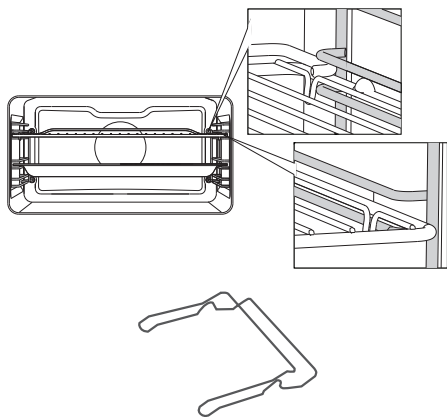

Ruszt i blachy należy zawsze wkładać do wyprofilowanej szczeliny prowadnicy.

**UCHWYT DO TACEK** ułatwia wyjmowanie gorących tacek z piekarnika po zakończeniu pieczenia.



Urządzenie i niektóre jego części podczas pieczenia nagrzewają się. Zalecane jest użycie rękawic ochronnych.

# INFORMACJE NA TEMAT URZĄDZENIA - TABLICZKA ZNAMIONOWA

(ZALEŻNIE OD MODELU)

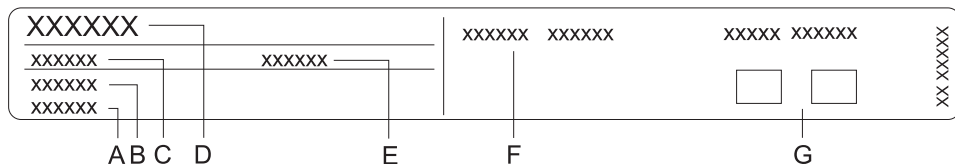

- A Numer seryjny
- B Kod
- C Typ
- D Marka
- E Model
- F Dane techniczne
- G Symbole zgodności

Tabliczka znamionowa z podstawowymi danymi o urządzeniu znajduje się na krawędzi kuchenki i jest widoczna po otwarciu drzwiczek kuchenki.

# PANEL STERUJĄCY

(zależnie od modelu)

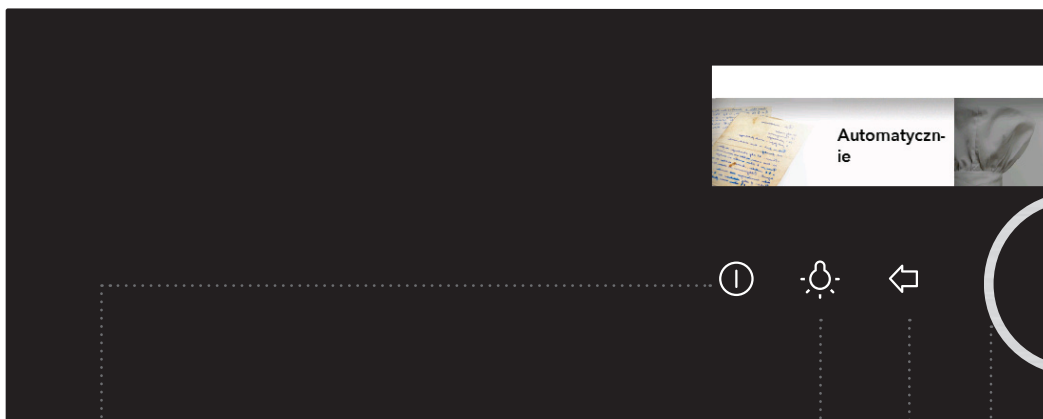
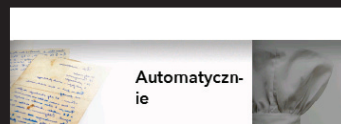

## 1 WYŁĄCZENIE

## 2 PRZYCIŚK WŁĄCZENIE/ WYŁĄCZENIE LAMPKI W KUCHENCE

## 3 PRZYCIŚK WSTECZ

## 4 POKRĘTŁO wyboru ustawień i POTWIERDZENIA

**Dotyk krótki:**  
powrót do  
poprzedniego menu

**Dotyk długi:** vrnitev  
v osnovni meni

Kręcąc pokrętłem  
można wybrać  
ustawienie.

Ustawienie  
potwierdza się  
poprzez naciśnięcie  
pokrętła.

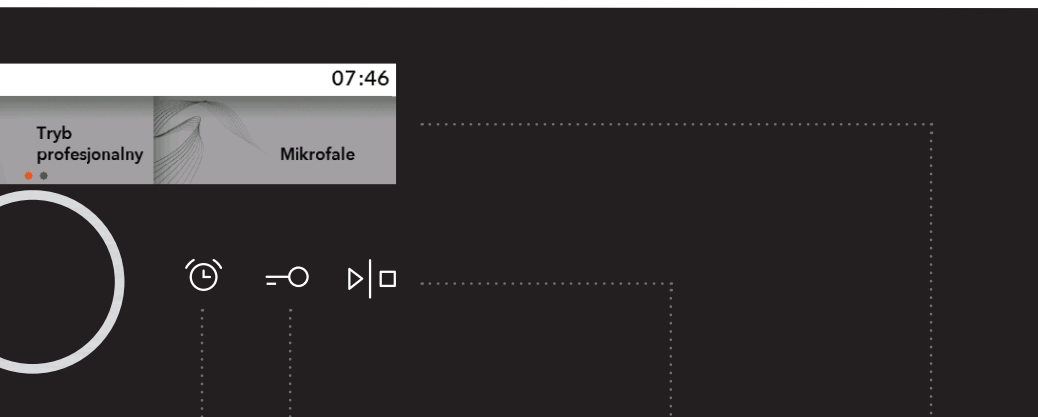

**5** ALARM

**6** PRZYCISK  
ZABEZPIEC-  
ZENIE PRZED  
DZIEĆMI -  
ZAMYKANIE

**7** PRZYCISK  
START/STOP

Dotyk długi: START

Dotyk długi podczas  
działania: STOP

**8** WYŚWIETLACZ  
wszystkich  
ustawień

**UWAGA:**

Aby przyciski lepiej reagowały, należy dotykać ich możliwie największą powierzchnią opuszki palca. Przy każdym dotknięciu przycisku słychać sygnał dźwiękowy.

# PRZED PIERWSZYM UŻYCIEM

**Przed pierwszym użyciem** wyjąć z piekarnika wszystkie elementy, w tym zabezpieczenia transportowe. Wszystkie akcesoria i naczynia przemyć ciepłą wodą z dodatkiem zwykłego detergentu. Nie stosować żadnych preparatów czyszczących o właściwościach ściernych.

**Przed pierwszym użyciem piekarnika podgrzać** go na pusto w układzie „górnego i dolnego grzałki” w temperaturze 200°C przez ok. 1 godzinę. Poczucie będzie można charakterystyczny zapach „nowego urządzenia”. W czasie pierwszego użycia dokładnie przewietrzyć pomieszczenie.

## DZIAŁANIE MIKROFAL

Mikrofałe służą do gotowania, pieczenia i rozmrażania żywności. Zapewniają szybkie i skuteczne gotowanie, które nie powoduje zmian w kolorze czy formie jedzenia. Mikrofałe to rodzaj promieniowania elektromagnetycznego. W naszym środowisku takie promieniowanie zazwyczaj występuje w postaci fali radiowych, światła oraz promieni infraczerwonych. Częstotliwość takiego promieniowania wynosi 2.450 MHz.

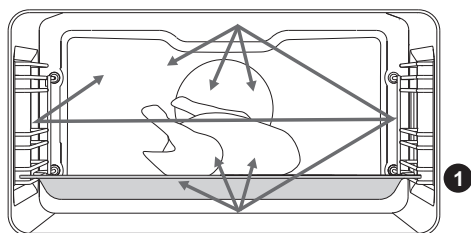

Właściwości mikrofal:

- metale odbijają mikrofałe,
- mikrofałe przenikają przez inne materiały,
- cząsteczki wody, tłuszczu oraz cukru pochłaniają mikrofałe.

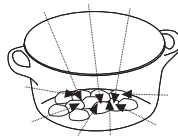
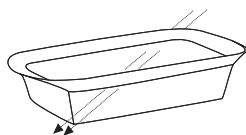

Cząsteczki w jedzeniu, poddanym działaniu mikrofal, zaczynają się przemieszczać z dużą prędkością, dlatego się ogrzewają.

Fale przenikają włąb potrawy na ok. 2,5 cm. Jeżeli kawałek jedzenia jest większy, jego środek ugotuje się poprzez przewodzenie ciepła tak samo jak się dzieje przy zwykłym gotowaniu.



**Podczas używania trybu z mikrofalami kuchenki nigdy nie wolno zostawiać pustej.**



# PIERWSZE UŻYCIĘ

## WYBÓR JĘZYKA

Przy pierwszym podłączeniu urządzenia do zasilania elektrycznego lub po długim okresie jego wyłączenia ustawić żądany język. Domyślnie ustawiony jest język angielski.



Potwierdzić każde ustawienie naciskając **POKRĘTŁO**.

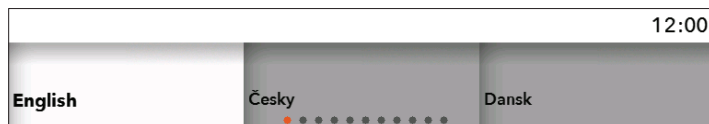

Obracając **POKRĘTŁEM** wybrać żądany język. Potwierdzić swój wybór.

## USTAWIANIE DATY

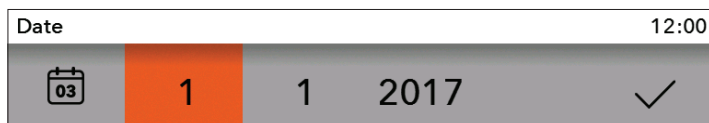

Naciskając **POKRĘTŁO** ustawić **DZIEŃ, MIESIĄC I ROK**. Obracając pokrętle potwierdzić swój wybór symbolem zaznaczenia.

## USTAWIANIE ZEGARA



Obracając **POKRĘTŁEM** ustawić **ZEGAR**. Potwierdzić swój wybór symbolem zaznaczenia.



Piekarnik działa także bez ustawienia czasu, ale nie będzie wówczas można ustawiać funkcji programatora czasowego (patrz rozdział **WYBÓR FUNKCJI PROGRAMATORA CZASOWEGO**).

Po kilku minutach bezczynności urządzenie przechodzi w tryb czuwania.

## ZMIANA USTAWIEŃ ZEGARA

Czas można zmienić, gdy nie jest włączona żadna funkcja programatora czasowego (patrz rozdział **WYBÓR USTAWIEŃ OGÓLNYCH**).

# WYBÓR GŁÓWNYCH MENU PIECZENIA I USTAWIEŃ

Pieczenie można kontrolować na kilka różnych sposobów:

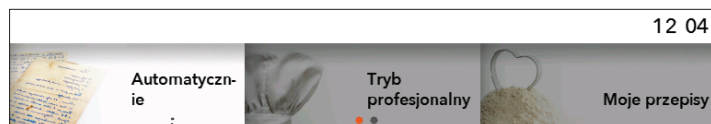

Obracając POKRĘTŁEM wybrać nazwę menu. Potwierdzić wybór naciskając POKRĘTŁO. Powyżej pojawi się NAZWA wybranego menu.



Potwierdzić każde ustawienie naciskając POKRĘTŁO.

## A) Automatycznie

W tym trybie najpierw wybrać rodzaj potrawy, a następnie wybraną żywność z automatycznym ustawieniem ilości, poziomem wypieczenia i zakończeniem operacji.

Program oferuje różne predefiniowane przepisy, wypróbowane przez szefów kuchni i ekspertów żywieniowych.

## B) Tryb profesjonalny

Tryb ten oferuje wybór potraw z fabrycznie ustawionymi wartościami domyślnymi, których nie da się zmienić.

## C) Mikrofale

Tryb ten nadaje się do gotowania, pieczenia i rozmrażania żywności.

## D) Moje przepisy

W tym trybie można przyrządzić potrawy według swojego życzenia, za każdym razem używając tych samych kroków i ustawień. Swoje ustawienia można zapamiętać w pamięci piekarnika i wczytywać je za każdym razem, gdy chce się z nich skorzystać.

# A) PIECZENIE WEDŁUG WYBRANEGO RODZAJU POŻYWIENIA (Automatycznie - auto)

 Potwierdzić każde ustawienie naciskając **POKRĘTŁO**.

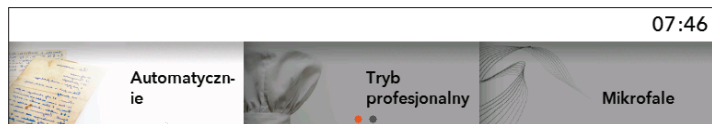

Obracając **POKRĘTŁEM** wybrać the **Automatycznie**. Potwierdzić swój wybór naciskając **POKRĘTŁO**.

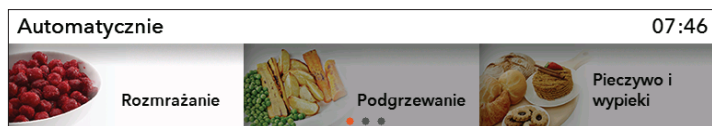

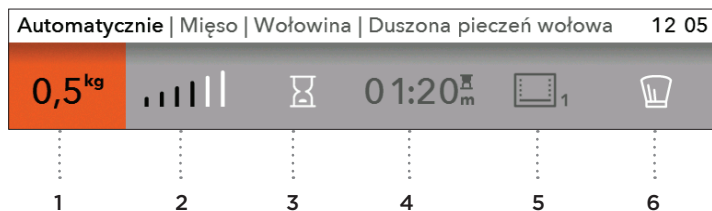

Wybrać rodzaj potrawy i wybraną żywność. Potwierdzić swój wybór.



Wyświetlone zostaną wartości domyślne. Ilość, poziom wypieczenia oraz uruchomienie z opóźnieniem (zakończenie pieczenia) można zmienić.

- 1 ilość
- 2 poziom wypieczenia
- 3 uruchomienie z opóźnieniem
- 4 czas pieczenia
- 5 system pieczenia i zalecany poziom
- 6 tryb profesjonalny (Pro)

 Jeśli w trybie automatycznym wybrany zostanie symbol , program przełączy się w **tryb profesjonalny** (Pro) (patrz rozdział **PIECZENIE POPRZEZ WYBRANIE TRYBU DZIAŁANIA**).

Dotknąć przycisku **START/STOP** w celu rozpoczęcia procesu pieczenia. Na wyświetlaczu pojawią się wszystkie zaznaczone ustawienia.

## PODGRZEWANIE

W przypadku niektórych potraw procedury pieczenia w trybie **automatycznym** zawierają także funkcję podgrzewania .

Po wybraniu żywności pojawi się następujący komunikat: **„Wybrany program zawiera funkcję podgrzewania”** (potwierdzić swój wybór POKRĘTŁEM) **„Podgrzewanie rozpoczęło się”**. Proszę jeszcze nie wkładać żywności. Na wyświetlaczu na przemian pokazywana będzie faktyczna i ustawiona temperatura.

Po osiągnięciu wybranej temperatury procedura podgrzewania zostaje zakończona i wygenerowany zostaje sygnał akustyczny.

Na wyświetlaczu pojawi się następujący komunikat: **„Podgrzewanie zakończone”**. Otworzyć drzwiczki i włożyć żywność. Następnie program wznowi proces pieczenia w wybranymi ustawieniami.



Jeśli ustawiona jest funkcja podgrzewania, nie można skorzystać z funkcji uruchomienia z opóźnieniem.

## B) PIECZENIE POPRZECZ WYBRANIEM TRYBU DZIAŁANIA (Tryb profesjonalny (Pro))

 Potwierdzić każde ustawienie naciskając POKRĘTŁO.

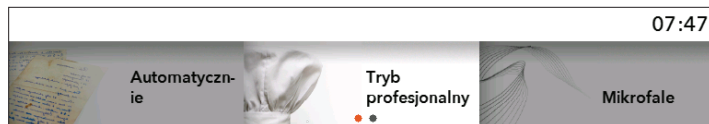

Obracając POKRĘTŁEM wybrać **Pro**. Potwierdzić swój wybór.

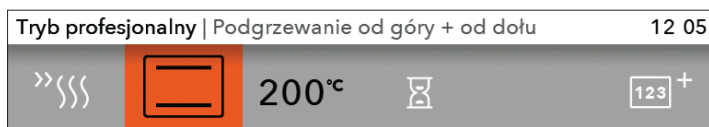

Wybrać swoje **podstawowe** ustawienia.

1 2 3 4 5

### PODSTAWOWE USTAWIENIA

- 1 podgrzewanie
- 2 system (patrz tabela SYSTEMY PIEKARNIKA)
- 3 temperatura w piekarniku

### DODATKOWE USTAWIENIA

- 4 czas pieczenia (patrz rozdział FUNKCJE PROGRAMATORA CZASOWEGO - CZAS TRWANIA)
- 5 Gotowanie wielofazowe (patrz rozdział Gotowanie wielofazowe)

### PODGRZEWANIE

Jeśli piekarnik ma zostać rozgrzany do żądanej temperatury w możliwie jak najkrótszym czasie, użyć do tego funkcji podgrzewania.

Po wybraniu tego symbolu  uruchomi się funkcja podgrzewania i pojawi się komunikat: „**Podgrzewanie uruchomione**”. Nie wkładać jeszcze żywności. Na wyświetlaczu na przemian pokazywana będzie faktyczna i ustawiona temperatura.











Po osiągnięciu wybranej temperatury procedura podgrzewania zostaje zakończona i wygenerowany zostaje sygnał akustyczny.

Na wyświetlaczu pojawi się następujący komunikat: „**Podgrzewanie zakończone**”.

Otworzyć drzwiczki i włożyć żywność. Program wznowi wówczas proces pieczenia z wybranymi ustawieniami.

 Jeśli ustawiona jest funkcja podgrzewania, nie można skorzystać z funkcji uruchomienia z opóźnieniem.



## SYSTEMY PIEKARNIKA (w zależności od modelu)

SYS-TEM	OPIS	WSTĘPNIE NASTAWIONA TEMPERATURA (°C)	TEMPERATURA MINIMALNA / MAKSYMALNA (°C)
<b>SYSTEMY PIEKARNIKA</b>			
	<b>PODGRZEWANIE OD GÓRY + OD DOŁU</b> Dolna i górna grzałka kuchenki równomiernie oddają ciepło do wnętrza kuchenki. Pieczenie ciast i mięsa możliwe jest tylko na jednym poziomie.	200	30 - 250
	<b>PODGRZEWANIE OD GÓRY</b> Ciepło oddaje tylko górna grzałka kuchenki. Znajduje zastosowanie do mocniejszego zapieczenia górnej powierzchni potrawy.	150	30 - 235
	<b>PODGRZEWANIE OD DOŁU</b> Ciepło oddaje tylko dolna grzałka kuchenki. Znajduje zastosowanie do mocniejszego zapieczenia dolnej warstwy potrawy.	160	30 - 235
	<b>MAŁY GRILL</b> Działa tylko infra grzałka, stanowiąca część dużego grilla. Znajduje zastosowanie do pieczenia na grillu mniejszych ilości zapiekank z chleba i kiełbasek piwnych lub do zapiekania tostów.	240	30 - 250
	<b>DUŻY GRILL</b> Działają górna grzałka i infra grzałka. Ciepło oddaje bezpośrednio tylko infra grzałka, znajdująca się na sklepieniu kuchenki. Aby zwiększyć efekt grzania równocześnie włączona jest jeszcze górna grzałka. Znajduje zastosowanie do pieczenia na grillu mniejszych ilości zapiekank z chleba, mięsa i kiełbasek piwnych lub do zapiekania tostów.	240	30 - 250
	<b>DUŻY GRILL + WENTYLATOR</b> Działają infra grzałka i wentylator. Znajduje zastosowanie do pieczenia mięsa z grilla oraz do pieczenia większych kawałków mięsa lub drobiu na jednym poziomie kuchenki. Nadaje się również do zapiekania potraw i osiągania chrupiącej skórki.	170	30 - 250
	<b>GORĄCE POWIETRZE + PODGRZEWANIE OD DOŁU</b> Działają dolna grzałka i okrągła grzałka z wentylatorem. Znajduje zastosowanie do pieczenia pizzy, wilgotnych ciast, ciast z owocami oraz ciast drożdżowych i kruchych na kilku poziomach.	200	30 - 250
	<b>GORĄCE POWIETRZE</b> Działają okrągła grzałka i wentylator. Wentylator na tylnej ścianie kuchenki dba o ciągłe krążenie gorącego powietrza wokół pieczeni czy ciasta. Znajduje zastosowanie do pieczenia mięsa i ciast na kilku poziomach.	180	30 - 250
	<b>GORĄCE POWIETRZE ECO <sup>1)</sup></b> Optymalne zużycie energii w czasie pieczenia. Zalecane do pieczenia mięsa i ciast.	180	120-275
	<b>PODGRZEWANIE OD DOŁU + WENTYLATOR</b> Znajduje zastosowanie do pieczenia mało wyrastającego ciasta oraz do wekowania owoców i warzyw.	180	30 - 230

SYS-TEM	OPIS	WSTĘPNIE NASTAWIONA TEMPERATURA (°C)	TEMPERATURA MINIMALNA / MAKSYMALNA (°C)
<b>SYSTEMY PIEKARNIKA</b>			
	<b>RUSZT</b> Podczas automatycznego trybu pieczenia mięsa działają górna grzałka w kombinacji z infra grzałką oraz okrągłą grzałką. Znajduje zastosowanie do pieczenia wszystkich rodzajów mięs.	180	30 - 240

<sup>1)</sup> Z funkcji tej korzysta się do określania klasy efektywności energetycznej zgodnie z normą EN 60350-1.

W przypadku tej funkcji nie jest wyświetlana faktyczna temperatura w piekarniku, co spowodowane jest szczególnym algorytmem działania urządzenia i wykorzystania pozostałego ciepła.

SYSTEMY PIECZENIA	OPIS	WSTĘPNIE NASTAWIONA TEMPERATURA (°C)	MOC (W)
	<b>MIKROFALA</b> Znajdują zastosowanie do gotowania i rozmrażania żywności. Zapewniają szybkie, efektywne gotowanie bez zmiany koloru czy kształtu żywności.	-	1000
	<b>GORĄCE POWIETRZE + MIKROFALA</b> Program ten służy do wszelkiego rodzaju mięs, gulaszy, warzyw, placków, ciast, pieczywa i zapiekank (tzn. żywności wymagającej dłuższego czasu pieczenia).	160	600
	<b>GRILL + WENTYLATOR + MIKROFALA</b> Stosować tę kombinację w przypadku mniejszych kawałków mięsa, ryb i warzyw. Pozwala to szybko przyrządzić żywność, która pokryje się ładnie przyrumienioną, chrupiącą skórką.	200	600

MOC ODDZIAŁYWANIA	UŻYCIĘ
1000 W	<ul style="list-style-type: none"> <li>Szybkie odgrzewanie napojów, wody oraz żywności o wysokiej zawartości płynu</li> <li>Gotowanie potraw o wysokiej zawartości wody (zupy, sosy...)</li> </ul>
750 W	<ul style="list-style-type: none"> <li>Gotowanie świeżych lub zamrożonych warzyw</li> </ul>
600 W	<ul style="list-style-type: none"> <li>Topienie czekolady</li> <li>Gotowanie ryb i owoców morza, odgrzewanie na dwóch poziomach</li> <li>Gotowanie suchej fasoli w niskich temperaturach</li> <li>Odgrzewanie i gotowanie delikatnych potraw na bazie jajek</li> </ul>
360 W	<ul style="list-style-type: none"> <li>Gotowanie produktów mlecznych lub marmolad w niskich temperaturach</li> </ul>
180 W	<ul style="list-style-type: none"> <li>Rozmrażanie, zmiękczenie masła albo lodów</li> </ul>
90 W	<ul style="list-style-type: none"> <li>Rozmrażanie ciast z kremem</li> </ul>

Dotknąć przycisku **START/STOP** w celu uruchomienia procesu pieczenia.

Na wyświetlaczu pojawiają się wszystkie wybrane ustawienia.

 Migający na wyświetlaczu symbol °C znika po osiągnięciu ustawionej temperatury. Wygenerowany zostaje sygnał dźwiękowy. W czasie tej procedury nie można zmieniać systemów pieczenia.

## FUNKCJE CZASOWE - CZAS DZIAŁANIA



W podstawowym trybie profesjonalnym można wybrać **funkcję programatora czasowego**. Potwierdzić swój wybór naciskając **POKRĘTŁO**.

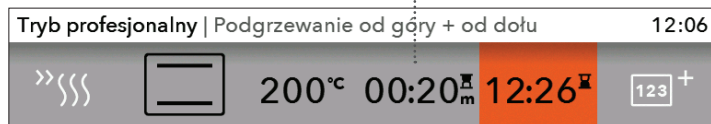

Czas działania piekarnika

Uruchomienie z opóźnieniem



### Ustawianie czasu pieczenia

W tym trybie można określić czas działania piekarnika. Ustawić żądany czas pieczenia i potwierdzić wybór (maksymalny czas pieczenia wynosi 10 godzin). Podobnie ustawia się wyświetlany czas zakończenia pieczenia. Nacisnąć **START**, aby uruchomić procedurę pieczenia. Na wyświetlaczu pojawiają się wszystkie wybrane ustawienia. Wyłączyć wszystkie funkcje programatora czasowego poprzez wyzerowanie wybranego czasu.



### Ustawianie uruchomienia z opóźnieniem

 Opcja opóźnienia włączenia nie jest dostępna w systemach mały grill, duży grill i grill z termoobiegiem.

W tym trybie można określić czas trwania procedury pieczenia (czas pieczenia) i czas, kiedy pieczenie ma zostać zakończone (czas zakończenia) (można ustawić opóźnienie do 24 godzin). Upewnić się, że na zegarze dokładnie ustawiony jest aktualny czas.

Przykład:

Aktualny czas: 12:00

Czas pieczenia: 2 godziny

Czas zakończenia pieczenia: 18:00

Najpierw ustawić **CZAS PIECZENIA** (2 godziny).

Automatycznie wyświetlona zostaje suma aktualnego czasu i czasu pieczenia (14:00). Następnie wybrać **CZAS ZAKOŃCZENIA** i ustawić programator czasowy (18:00). Nacisnąć **START**, aby uruchomić procedurę pieczenia. Programator czasowy poczeka do czasu uruchomienia procedury pieczenia. Na wyświetlaczu pojawia się komunikat: „**Uruchomienie z opóźnieniem. Pieczenie rozpocznie się o godzinie 16:00.**”





Gdy ustawiony czas upłynie, piekarnik automatycznie przestaje działać (zakończenie pieczenia). Wygenerowany zostanie krótki sygnał akustyczny i pojawi się menu „Zakończenie”.

Po kilku minutach braku aktywności urządzenie przechodzi w stan czuwania.

# GOTOWANIE WIELOFAZOWE

W trybie tym można połączyć ze sobą **trzy różne następujące po sobie** sposoby przyrządzania żywności w ramach jednego pieczenia.

Wybierając różne ustawienia można przyrządzić potrawy dokładnie tak, jak się chce.

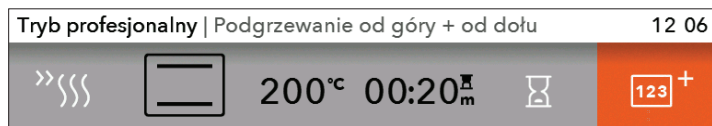

W podstawowym trybie profesjonalnym i mikrofalach wybrać można **program krokowy**. Potwierdzić ustawienie naciskając **POKRĘTŁO**.



Wybrać: krok 1, krok 2, krok 3. Potwierdzić swoje ustawienia naciskając **POKRĘTŁO**.

 Krok 1 został już wybrany, jeśli z góry ustawione zostały **funkcje programatora czasowego**.

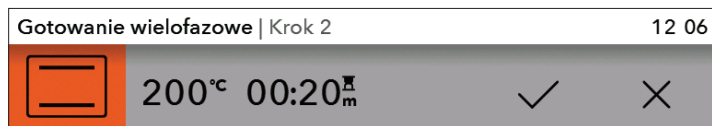

Ustawić system, temperaturę i czas. Potwierdzić swój wybór symbolem zaznaczenia naciskając **POKRĘTŁO**.

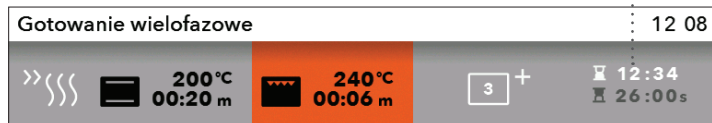

Zakończenie całego czasu pieczenia

Temperatura i czas trwania wybranego kroku

Stan zaawansowania aktualnego kroku

Po dotknięciu przycisku START piekarnik najpierw zaczyna działać zgodnie z krokiem 1 (pasek postępu w dolnej części ekranu pokazuje aktualny krok procedury pieczenia). Po upływie określonego czasu uruchamia się krok 2, a następnie krok 3, o ile został wybrany.

<b>Gotowanie wielofazowe   Krok 1/2</b>		<b>12:08</b>
 <b>200°C</b> 19:57 s	 <b>240°C</b> 06:00 s	 <b>12:34</b>  <b>25:57s</b>

 Jeśli niektóre z kroków chce się skasować w czasie działania urządzenia, przekręcić POKRĘTŁEM, wybrać krok i skasować go potwierdzając to ZNAKIEM KRZYŻYKA. Można to zrobić wyłącznie w odniesieniu do kroków, które nie zostały jeszcze rozpoczęte.

## C) PIECZENIE ZA POMOCĄ MIKROFAL



Każde ustawienie potwierdzić naciskając POKRĘTŁO.

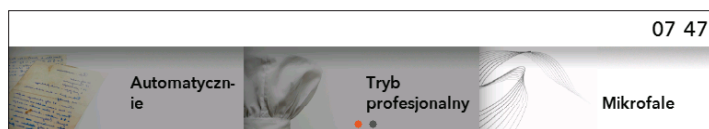

Przekręcić POKRĘTŁO i wybrać **Mikrofałe**. Potwierdzić wybór naciskając POKRĘTŁO.

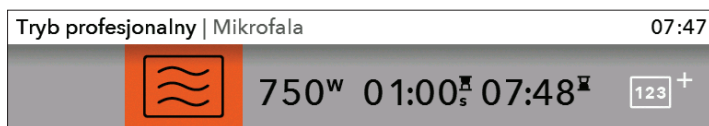

Wybrać ustawienia obracając POKRĘTŁEM i nacisnąć je w celu potwierdzenia.

1 2 3 4 5

- 1 Mikrofałe
- 2 Moc/temperatura robocza (w systemach złożonych)
- 3 Czas przyrządzenia
- 4 Uruchomienie z opóźnieniem
- 5 Tryb krokowy (patrz punkt PRZYRZĄDZANIE KROKOWE)

Funkcja czasomierza przy mikrofalach – uruchomienie z opóźnieniem jest niedostępne.

Uruchomić piekarnik naciskając przycisk START/STOP.

Na wyświetlaczu ukaże się odliczanie czasu i wybrane ustawienia.



Jeżeli wybrany został system kombinowany z użyciem mikrofal, pulsować będzie symbol °C, dopóki nie zostanie osiągnięta nastawiona wartość temperatury.

## D) ZAPISYWANIE WŁASNEGO PROGRAMU (MOJE PRZEPISY)

Po zakończeniu procesu pieczenia pojawi się menu „Zakończenie”. Wybrać symbol , by zapisać swoje ustawienia w pamięci piekarnika.

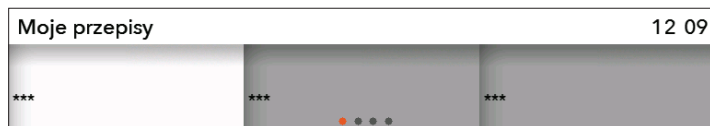

Obracając POKRĘTŁEM wybrać Moje przepisy w głównym menu.

 W pamięci można zapisać do 12 przepisów.



Obracając POKRĘTŁEM potwierdzić odpowiednie litery nazwy, jakie mają zostać wprowadzone. Dany znak można skasować przyciskiem oznaczonym strzałką. Zapisać nazwę przy pomocy znaku akceptacji.

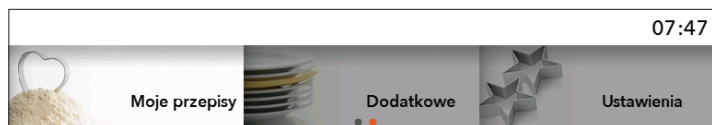

Swoje ulubione przepisy można wczytać wybierając Moje przepisy w głównym menu. Potwierdzić swój wybór POKRĘTŁEM.

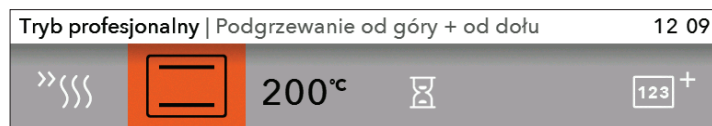

Wyświetlone są wartości domyślne, które można ewentualnie zmienić.

Po zakończeniu programu pojawi się menu **Zakończenie**. Jeśli wprowadzone zostały jakieś zmiany, to można je zapisać zaznaczając symbol . Wybrać przepis posiadający tę samą nazwę. Na wyświetlaczu pojawia się symbol „Program zostanie nadpisany”.

- Potwierdzić wybór w celu zapisania przepisu pod tą samą lub nową nazwą.
- Swoją wybór można także anulować. Pojawi się ekran, na którym można wybrać nowe pole i zapisać nowy przepis.

# ROZPOCZĘCIE PIECZENIA

Przed rozpoczęciem pieczenia przycisk START/STOP zacznie migać.

Rozpocząć proces pieczenia dotykając przycisku START/STOP. Naciskając i obracając POKRĘTŁEM można dokonywać zmian aktualnych ustawień w czasie pieczenia.



 Otwarcie drzwiczek w czasie pracy urządzenia powoduje zatrzymanie procesu pieczenia. Zostanie on wznowiony, gdy drzwiczki zostaną ponownie zamknięte. Należy tego dokonać w czasie krótszym niż 3 minuty. W przeciwnym razie operacja zostanie przerwana i na wyświetlaczu pojawi się komunikat „Koniec”.

# ZAKOŃCZENIE PIECZENIA I WYŁĄCZENIE PIEKARNIKA

Aby zatrzymać proces pieczenia, nacisnąć przycisk START/STOP i przytrzymać go przez chwilę.

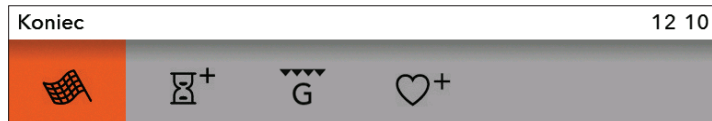

Przekręcić POKRĘTŁO. Pojawi się menu **Zakończenie** wraz z symbolami.



## Zakończenie

Wybrać ikonę i zakończyć procedurę pieczenia. Na wyświetlaczu pojawia się główne menu.



## Dodawanie czasu

Wybierając tę ikonę można przedłużyć czas pieczenia. Można ustalić nowy czas zakończenia pieczenia (patrz rozdział FUNKCJE PROGRAMATORA CZASOWEGO - CZAS TRWANIA).



## Zapiekanie

Wybrać ten symbol, by po zakończeniu pieczenia przyrumienić górną warstwę potrawy.



## Dodaj do ulubionych

By można było z nich ponownie skorzystać w przyszłości, wybrane ustawienia można zapisać w pamięci piekarnika.

 Po zakończeniu użytkowania piekarnika, w listwie zbierającej skropliny (pod drzwiczkami) może zgromadzić się pewna ilość wody. Listwę należy wytrzeć gąbką lub ściereczką.

# WYBÓR DODATKOWYCH FUNKCJI

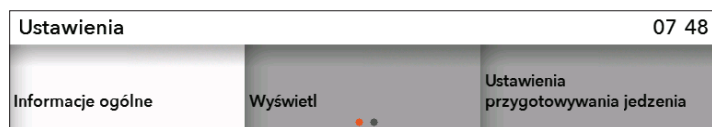

Obracając PO-KRĘTŁEM wybrać **Dodatkowe** w głównym menu. Potwierdzić swój wybór. Wyświetlone zostanie menu funkcji dodatkowych.

 W niektórych systemach pewne funkcje są niedostępne. Jest to sygnalizowane sygnałem dźwiękowym.

## Czyszczenie/Aqua Clean

Ten program ułatwia usuwanie zabrudzeń z wnętrza piekarnika (patrz rozdział CZYSZCZENIE I KONSERWACJA).

## Rozmrażanie

W tym trybie obieg powietrza odbywa się przy wyłączonych grzałkach. Pracuje tylko wentylator.

Służy on do powolnego rozmrażania zamrożonej żywności (ciast, ciastek, chleba i bułek oraz mrożonych owoców). Wybierając symbol ustawić rodzaj żywności, ciężar oraz czas rozpoczęcia i zakończenia rozmrażania. W połowie czasu rozmrażania kawałki żywności należy przewrócić na drugą stronę, zamieszać i oddzielić od siebie, jeśli przymarzły do siebie.

## Podgrzewanie

Funkcja ta służy do utrzymywania przyrządzonych potraw w żądanej temperaturze. Wybierając symbol można ustawić temperaturę oraz czas rozpoczęcia i zakończenia procedury podgrzewania.

## Podgrzewacz talerzy

Funkcja ta służy do podgrzewania zastawy stołowej (talerzy, filiżanek) przed podaniem w nich żywności, tak by była ona dłużej ciepła. Wybierając symbol można ustawić temperaturę oraz czas rozpoczęcia i zakończenia procedury podgrzewania.

## Szybkie podgrzewanie

Z funkcji tej należy skorzystać, jeśli jak najszybciej chce się podgrzać piekarnik do żądanej temperatury. Funkcja nie nadaje się do przyrządzonej już żywności. Gdy piekarnik rozgrzeje się do ustawionej temperatury, procedura podgrzewania zostaje zakończona i piekarnik jest gotowy do pracy w wybranym programie.

## Sabbath

W trybie tym ustawić temperaturę z zakresu od 85 do 180 °C i czas (do 74 godzin) na czynności Sabbathowe. Nacisnąć START, aby uruchomić odliczanie. W piekarniku zapali się światło. Wszystkie dźwięki i działanie zostaną wyłączone, z wyjątkiem przycisku ON/OFF. Na zakończenie można zapisać ustawienia.

 W razie przerwy w dopływie prądu tryb Sabbathowy zostaje anulowany i piekarnik powraca do pozycji startowej.



**Ostrzeżenie: producent nie ponosi odpowiedzialności za nieprawidłowe korzystanie z trybu Sabbathowego.**

Koniec

12:10



Przekręcić POKRĘTŁO, aby wyświetlić menu **Zakończenie** z symbolami.



# WYBÓR USTAWIENÍ OGÓLNYCH



Obracając POKRĘTŁEM wybrać **Ustawienia** w głównym menu. Potwierdzić swój wybór.

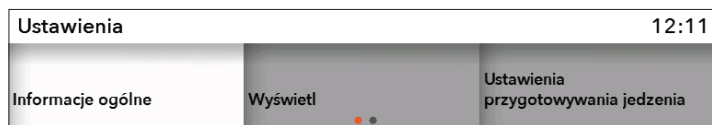

Poruszać się po menu można obracając POKRĘTŁEM. Każdy wybór potwierdzić naciskając POKRĘTŁO.

## Ustawienia ogólne

**Język** – wybrać język, w jakim tekst ma zostać wyświetlony.

**Data** – ustawić datę przy pierwszym podłączeniu urządzenia do prądu lub gdy było ono wyłączone z prądu przez dłuższy czas (ponad tydzień). Ustawić dzień, miesiąc i rok.

**Czas** – godzinę należy ustawić przy pierwszym podłączeniu urządzenia do sieci elektrycznej lub gdy było ono wyłączone z prądu przez dłuższy okres czasu (ponad tydzień). Ustawić czas przy pomocy przycisku ZEGAR. W polu Czas można także wybrać wyświetlacz zegara cyfrowego lub analogowego.

**Dźwięk** – głośność sygnału dźwiękowego można ustawić tylko wtedy, gdy nie jest włączona funkcja czasu (podana jest tylko godzina).

Głośność – do wyboru są trzy różne poziomy głośności.

Dźwięk przycisków – można go włączyć lub wyłączyć.

Dźwięk przy uruchamianiu/zatrzymywaniu – można go włączyć lub wyłączyć.

## Wyświetlacz

W tym menu można ustawić:

**Jasność** – można ustawić trzy różne poziomy.

**Tryb nocny** – ustawić czas, w którym wyświetlacz ma być przyciemniony.

**Przełączenie urządzenia w tryb czuwania** – wyświetlacz automatycznie wyłącza się po upływie 1 godziny.

## Ustawienia związane z przyrządzeniem żywności

Moje ustawienia mikrofali

Domyślna intensywność programu

## System

### Informacje o urządzeniu

#### Ustawienia fabryczne

**Podświetlanie piekarnika w czasie działania** – otwarcie drzwiczek w trakcie pieczenia powoduje wyłączenie podświetlenia.

**Podświetlanie piekarnika** – podświetlenie piekarnika włącza się automatycznie, gdy otwarte zostaną drzwiczki lub włączony zostanie piekarnik. Po zakończeniu procedury pieczenia podświetlenie jest włączone jeszcze przez ok. 1 minutę. Podświetlenie można włączyć lub wyłączyć naciskając przycisk podświetlenia.



## BLOKADA PRZED DZIEĆMI

Uruchamia się ją dotykając przycisku BLOKADY PRZED DZIEĆMI. Pojawia się komunikat „**Blokada przed dziećmi WŁĄCZONA**”. Ponowne dotknięcie przycisku powoduje wyłączenie blokady przed dziećmi.



Jeśli blokada przed dziećmi zostanie włączona bez uruchomionej funkcji programatora czasowego (na wyświetlaczu widoczny jest tylko zegar), to piekarnik nie będzie działał. Jeśli blokada przed dziećmi zostanie włączona po uprzednim ustawieniu funkcji programatora czasowego, piekarnik będzie działał normalnie. Nie będzie jednak możliwe zmienianie żadnych ustawień. Po włączeniu blokady przed dziećmi nie będzie można zmieniać systemów lub dodatkowych funkcji. Jediną możliwą zmianą będzie zakończenie procedury pieczenia. Po wyłączeniu piekarnika blokada przed dziećmi pozostaje aktywna. Aby wybrać nowy system, blokada przed dziećmi musi zostać najpierw wyłączona.



## USTAWIANIE MINUTNIKA

Minutnika można używać oddzielnie, niezależnie od pracy piekarnika. Uruchamia się go poprzez naciśnięcie przycisku. Maksymalne ustawienie wynosi 10 godzin. Po upływie ustawionego czasu wygenerowany zostanie sygnał akustyczny, który można wyłączyć poprzez naciśnięcie dowolnego przycisku lub wyłączy się automatycznie po upływie jednej minuty.



**Po przerwie w dostawie prądu elektrycznego lub wyłączeniu urządzenia wszystkie dodatkowe ustawienia pozostają zapisane.**

# OPIS TRYBÓW I TABELE PIECZENIA

---

Jeśli w tabelach nie ma wybranej potrawy, proszę znaleźć dane dla potrawy podobnej.

Informacje w tabelach podawane są na jednopoziomowe pieczenie w kuchence.

Podane są niższe i wyższe wartości temperatury. Należy najpierw ustawić temperaturę niższą; jeśli jedzenie nie jest wystarczająco zapieczone, można następnym razem temperaturę podnieść.

Czasy pieczenia są orientacyjne i mogą się różnić w zależności od warunków.

Kuchenkę należy wstępnie ogrzewać tylko wtedy, kiedy jest tak zalecone w przepisie lub niniejszej instrukcji obsługi. Przy ogrzewaniu pustej kuchenki zużywa się duża ilość energii, dlatego zalecane jest sekwencyjne pieczenie ciastek czy pizz. W ten sposób oszczędza się energię, bo kuchenka jest już nagrzana.

Używając papieru do pieczenia, należy sprawdzić, czy nadaje się on do użycia w wysokich temperaturach.

Podczas pieczenia większych porcji mięsa lub ciasta powstanie w kuchence duża ilość pary, która może się gromadzić na drzwiczkach kuchenki w postaci kondensatu. Jest to zjawisko normalne, które nie ma żadnego wpływu na funkcjonowanie urządzenia. Po zakończeniu pieczenia należy starannie wytrzeć drzwiczki i szybę w drzwiczkach kuchenki.

Kuchenkę można wyłączyć 10 minut przed końcem pieczenia, by wykorzystać zakumulowane ciepło i w ten sposób zaoszczędzić energię (nie dotyczy trybu z mikrofalami).

Aby zapobiec zbieraniu się wilgoci, nie należy studzić jedzenia w zamkniętej kuchence.

 **Symbol \*** oznacza, że kuchenka w wybranym trybie pieczenia wymaga ogrzewania wstępnego.

## PODGRZEWANIE OD GÓRY + OD DOŁU

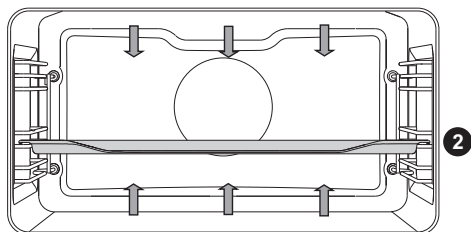

Górna i dolna grzałka równomiernie ogrzewają wnętrze kuchenki.

### Pieczenie mięsa:

Do pieczenia mięsa można używać naczyń emailowanych, naczyń ze szkła żaroodpornego, gliny lub żeliwa. Nieodpowiednie są brytfanny ze stali nierdzewnej, które odbijają ciepło.

Należy zadbać o wystarczającą ilość płynu, żeby się mięso nie przypalało. Podczas pieczenia odwracać kawałki mięsa. Przykrywając pieczeń podczas pieczenia, zapewnia się większą soczystość.

Rodzaj żywności	Masa (g)	Prowadnica (od dołu)	Temperatura (°C)	Czas pieczenia (min)
<b>MIĘSO</b>				
Pieczeń wieprzowa	1500	1	180-200	90-120
Łopatka wieprzowa	1500	1	180-200	110-140
Rolada wieprzowa	1500	2	180-200	90-110
Pieczeń wołowa	1500	1	170-190	120-150
Rolada cielęca	1500	2	180-200	80-100
Befszyk z polędwicy jagnięcej	1500	1	180-200	60-80
Polędwica z królika	1000	2	180-200	50-70
Goleń z dziczyzny	1500	1	180-200	90-120
Meat rolls	/	2	180-200	15-30
<b>RYBY</b>				
Ryba duszona	1000 g/sztuka	2	190-210	40-50

## Pieczenie ciast:

Zalecane jest użycie tylko jednego poziomu i ciemnych form do pieczenia. Formy jasne odbijają ciepło, dlatego ciasto się w nich nie zapieka/ nie rumieni się dobrze.

Formy należy zawsze kłaść na ruszcie; nie dotyczy to blachy z wyposażenia kuchenki, której należy używać bez rusztu.

Czas pieczenia można skrócić za pomocą wstępnego ogrzewania kuchenki.

Rodzaj żywności	Prowadnica (od dołu)	Temperatura (°C)	Czas pieczenia (min)
<b>WYPIEKI</b>			
Biały chleb, 1 kg *	2	220	10-15
		180-190	30-40
Chleb gryczany, 1 kg *	2	180-190	50-60
Chleb pełnoziarnisty, 1 kg *	2	180-190	50-60
Chleb żytni, 1 kg *	2	180-190	50-60
Chleb orkiszowy, 1 kg *	2	180-190	50-60
Suflet na słodko	2	170-190	40-50
Bułeczki *	2	190-210	20-30
Ciasto orzechowe	1	170-180	50-60
Biszkopt *	1	160-170	30-40
Macarons (meringue pastry)	2	130-150	15-25
Vegetable rolls	2	190-200	25-35
Fruit rolls	2	190-200	25-35
Drobne wypieki z ciasta drożdżowego	2	200-210	20-30
Pierogi z kapustą *	2	190-200	25-35
Keks	1	130-150	80-100
Bezy	2	80-90	110-130
Bułeczki nadziewane dżemem (bucchy)	2	170-180	30-40

Przydatne rady	Jak postępować
<b>Czy ciasto jest upieczone?</b>	<ul style="list-style-type: none"> <li>• Drewnianym patyczkiem nakłuć ciasto w najwyższym punkcie. Jeśli ciasto nie zostawi na nim śladów, jest upieczone.</li> <li>• Można wyłączyć kuchenkę i zużyć zakumulowane ciepło.</li> </ul>
<b>Ciasto opadło</b>	<ul style="list-style-type: none"> <li>• Proszę sprawdzić przepis.</li> <li>• Następnym razem należy użyć mniej płynu.</li> <li>• Jeśli do przepisu potrzebne jest użycie sprzętu kuchennego, należy trzymać się zalecanego czasu mieszania.</li> </ul>
<b>Ciasto jest zbyt jasne od spodu</b>	<ul style="list-style-type: none"> <li>• Należy użyć ciemnych form do pieczenia.</li> <li>• Postawić ciasto na niższą prowadnicę i pod koniec pieczenia włączyć dolną grzałkę.</li> </ul>
<b>Ciasto z wilgotnym nadzieniem nie jest wystarczająco upieczone</b>	<ul style="list-style-type: none"> <li>• Należy zwiększyć temperaturę i przedłużyć czas pieczenia.</li> </ul>



Głębokiej blachy podczas pieczenia nie wolno wkładać na 1. prowadnicę.

## MAŁY GRILL, DUŻY GRILL

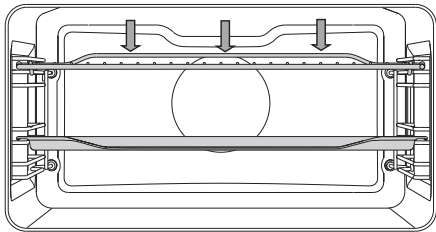

W funkcji duży grill działają górna grzałka i grzałka infra, które znajdują się na suficie kuchenki.

W funkcji grill działa tylko grzałka infra, która tworzy część dużego grilla.

Maksymalna dozwolona temperatura:  
240°C

Rozgrzać w ciągu 5 minut działającą na podczerwień grzałkę grillową.

Przez cały czas nadzorować procedurę pieczenia.

Ze względu na wysoką temperaturę mięso może się szybko zapalić!

Przy pomocy grzałki grillowej można opiekać chrupiące i niskotłuszczowe kiełbaski, plastry mięsa i ryby (befsztyki, sznycle, steki z łosia, itp.) lub chleb tostowy.

W przypadku grillowania bezpośrednio na ruszcie wysmarować mięso olejem, aby zapobiec jego przywieraniu do ruszta, który należy umieścić w czwartej prowadnicy. Tackę ociekową należy umieścić w pierwszej i drugiej prowadnicy.

W przypadku grillowania w tacce zapewnić wystarczającą ilość wilgoci, aby zapobiec zapaleniu się mięsa. W czasie grillowania obracać mięso na drugą stronę.

Po każdym grillowaniu wyczyścić piekarnik i akcesoria.

### Tabela grillowania - mały grill

Rodzaj żywności	Masa (g)	Prowadnica (od dołu)	Temperatura (°C)	Czas pieczenia (min)
<b>MIĘSO</b>				
Befsztyk, krwisty	180 g/sztuka	3	240	20-25
Filet z karkówki wieprzowej	150 g/sztuka	3	240	25-30
Kotlety	280 g/sztuka	3	240	30-35
Kiełbaski grillowe	70 g/sztuka	3	240	20-25
<b>OPIEKANY CHLEB</b>				
Tosty	/	3	240	5-10
Otwarte kanapki	/	3	240	5-10

## Tabela grillowania – duży grill

Rodzaj żywności	Masa (g)	Prowadnica (od dołu)	Temperatura (°C)	Czas pieczenia (min)
<b>MIĘSO</b>				
Befszyk, krwisty	180 g/sztuka	3	240	10-15
Befszyk, dobrze wypieczony	180 g/sztuka	3	240	15-20
Filet z karkówki wieprzowej	150 g/sztuka	3	240	15-20
Kotlety	280 g/sztuka	3	240	20-25
Stek cielęcy	140 g/sztuka	3	240	15-20
Kiełbaski grillowe	70 g/sztuka	3	240	10-20
Pasztet	150 g/sztuka	3	240	15-20
<b>RYBY</b>				
Steki/filety z łososia	200 g/sztuka	3	240	15-20
<b>OPIEKANY CHLEB</b>				
6 kromki chleba	/	3	240	1-4
Otwarte kanapki	/	3	240	2-5

Przy pieczeniu mięsa na blasze należy zadbać o wystarczającą ilość płynu, żeby się mięso nie przypalało. Podczas pieczenia kawałki mięsa odwracać.

Przed pieczeniem pstrągów należy je dobrze osuszyć ręcznikiem papierowym. Do środka ryby włożyć przyprawy, a z zewnątrz nasmarować olejem i położyć na ruszcie. Podczas grillowania pstrągów nie odwracać.



**Podczas grillowania (działania grzałki infra) drzwiczki kuchenki muszą być zamknięte.**

**Grzałka infra, ruszt oraz inne akcesoria w kuchence podczas grillowania lub działania grzałki infra mocno się nagrzewają. Należy używać rękawic ochronnych oraz szczypców do mięsa.**



## DUŻY GRILL + WENTYLATOR

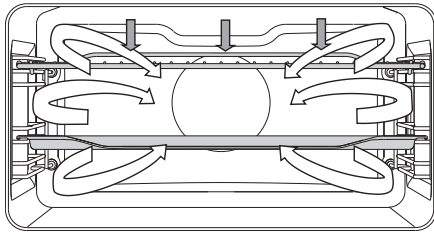

W tym trybie jednocześnie działają grzałka infra i wentylator. Nadaje się do pieczenia mięsa, ryb, warzyw.

(Patrz opis i rady dla GRILLA)

Rodzaj żywności	Masa (g)	Prowadnica (od dołu)	Temperatura (°C)	Czas pieczenia (min)
<b>MIĘSO</b>				
Kaczka	2000	1	180-200	90-110
Pieczeń wieprzowa	1500	1	170-190	90-120
Łopatka wieprzowa	1500	1	160-180	100-130
Pół kurczaka	700	1	190-210	50-60
Kurczak, 1,5 kg	1500	1	200-220	60-80
Pieczeń rzymska	1500	1	160-180	70-90
<b>RYBY</b>				
Pstrąg	200 g/sztuka	2	200-220	20-30

## GORĄCE POWIETRZE + PODGRZEWANIE OD DOŁU

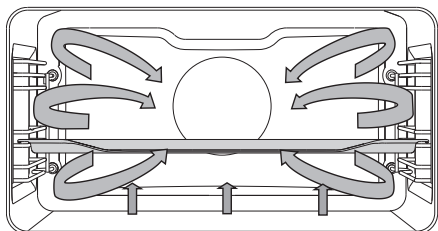

W tym trybie działają grzałka dolna i grzałka okrągła oraz wentylator z gorącym powietrzem. Nadaje się do pieczenia pizz, szarlotek, tortów owocowych.

(Patrz opis i rady GÓRNA i DOLNA GRZAŁKA).

Rodzaj żywności	Prowadnica (od dołu)	Temperatura (°C)	Czas pieczenia (min)
Sernik z kruchego ciasta	2	160-170	60-70
Pizza *	2	220-230	10-15
Quiche Lorraine z kruchego ciasta	1	200-210	50-60
Strudel z jabłkami z ciasta filo	2	180-190	50-60

## GORĄCE POWIETRZE

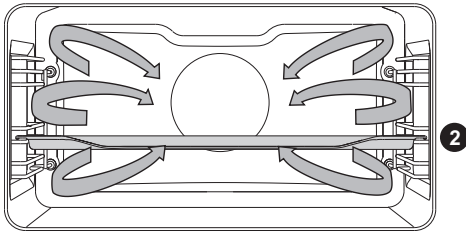

W tym trybie działają grzałka okrągła i wentylator. Wentylator w tylnej ścianie kuchenki zapewnia stałe krążenie gorącego powietrza wokół pieczeni czy ciasta.

### Opiekanie mięsa:

Używać garnków lub tacek emaliowanych, glinianych, żeliwnych lub z hartowanego szkła. Tacki ze stali nierdzewnej są nieodpowiednie, ponieważ silnie odbijają ciepło.

W czasie opiekania zapewnić wystarczającą ilość wilgoci, by nie dopuścić do zapalenia się mięsa.

W czasie opiekania przewracać mięso na drugą stronę.

Jeśli pieczeń nakryje się, będzie bardziej soczysta.

Rodzaj żywności	Masa (g)	Prowadnica (od dołu)	Temperatura (°C)	Czas pieczenia (min)
<b>MIĘSO</b>				
Pieczeń wieprzowa ze skórą	1500	1	170-190	90-120
Kurczak w całości	1500	2	180-200	70-90
Kaczka	2000	1	170-190	120-150
Pierś kurczaka	1000	2	190-210	50-60
Kurczak faszzerowany	1500	1	190-210	110-130

## Pieczenie ciasta

Zaleca się rozgrzanie piekarnika.

Małe wyroby cukiernicze można piec w niskich tackach na kilku poziomach (na drugim i trzecim poziomie). Należy pamiętać o tym, że w przypadku różnych tacek do pieczenia czas pieczenia może się różnić. Może się zdarzyć, że górną tackę trzeba będzie wyjąć wcześniej niż tackę znajdującą się niżej. Zawsze stawiać naczynia do pieczenia na kratce. Jeśli używa się tacki dostarczonej w komplecie, kratkę można wyjąć. Dla zapewnienia równomiernego zarumienienia małe wyroby cukiernicze powinny mieć tę samą grubość.

Rodzaj żywności	Prowadnica (od dołu)	Temperatura (°C)	Czas pieczenia (min)
<b>WYPIEKI</b>			
Biszkopt	1	160-170	30-40
Ciasto z kruszonką	2	170-180	25-35
Ciasto śliwkowe	1	160-170	30-40
Rolada biszkoptowa *	2	170-180	15-25
Ciasto owocowe z kruchego ciasta	1	170-180	50-70
Chałka (pleciona bułka drożdżowa)	2	170-180	35-50
Strudel z jabłkami	2	180-190	50-60
Pizza *	2	210-220	15-20
Biszkopty z kruchego ciasta *	2	160-170	15-25
Biszkopty wyciskane *	2	150-160	20-30
Małe ciastka *	2	150-160	20-30
Drobne wypieki, na zakwasie	2	180-190	20-35
Wypieki z ciasta filo	2	180-190	20-30
Wypieki z nadzieniem kremowym	2	190-200	25-45
<b>PRODUKTY MROŻONE</b>			
Strudel z jabłkami i twarogiem	2	180-190	55-70
Pizza	2	190-200	20-35
Frytki gotowe do pieczenia w piekarniku	2	210-220	25-40
Krokiery upieczone w piekarniku	2	210-220	20-35



**Blachy głębokiej podczas pieczenia nie wolno wstawiać na 1. prowadnicę.**

## GORĄCE POWIETRZE ECO

eco

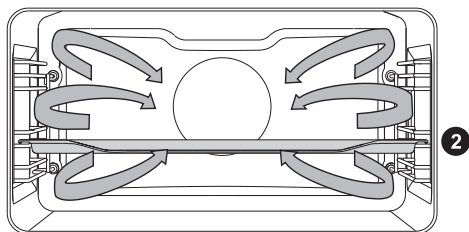

Włączy się okrągła grzałka i wentylator. Zamontowany z tyłu piekarnika wentylator zapewnia ciągły obieg gorącego powietrza wokół mięsa, warzyw lub ciast.

Rodzaj żywności	Prowadnica (od dołu)	Temperatura (°C)	Czas pieczenia (min)
<b>MIĘSO</b>			
Pieczeń wieprzowa, 1 kg	1	200-210	110-130
Pieczeń wieprzowa, 2 kg	1	200-210	130-150
Pieczeń wołowa, 1 kg	1	210-220	100-120
<b>RYBY</b>			
Cała ryba, 200 g/sztuka	2	200-210	40-50
Filet rybny, 100 g/sztuka	2	210-220	25-35
<b>WYPIEKI</b>			
Wyciskane ciasteczka	2	180-190	20-30
Małe babeczki	2	190-200	30-35
Rolada biszkoptowa	2	200-210	15-25
Tort owocowy z kruchego ciasta	1	190-200	55-65
<b>WARZYWA</b>			
Ziemniaki au gratin	2	190-200	40-50
Lasagna	2	200-210	45-55
<b>PRODUKTY MROŻONE</b>			
Frytki, 1 kg	2	230-240	35-45
Medaliony z kurczaka, 0,7 kg	2	220-230	30-40
Paluszki rybne, 0,6 kg	2	220-230	30-40



**Blachy głębokiej podczas pieczenia nie wolno wstawiać na 1. prowadnicę.**

## PODGRZEWANIE OD DOŁU + WENTYLATOR

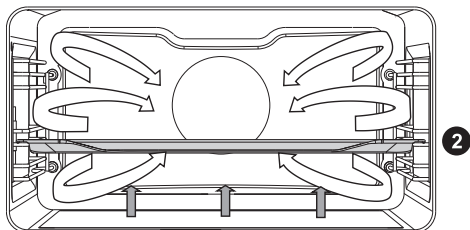

Używany do pieczenia niskich ciast oraz pasteryzowania owoców i warzyw. Zaleca się użycie prowadnic 2. poziomu oraz niezbyt wysokich foremek do pieczenia, żeby gorące powietrze mogło krążyć również po górnej powierzchni jedzenia.

## PASTERYZOWANIE

Przygotować produkty do pasteryzowania i słoiki. Do pasteryzowania używać słoików z uszczelką gumową i szklanym wieczkiem. Nie używać słoików z nakrętką lub metalową pokrywką oraz blaszanych puszek. Słoiki muszą być tej samej wielkości, wypełnione identycznym przetworem oraz dobrze zamknięte.

Do głębokiej blachy nalać 1 litr gorącej wody (ok. 70°C) oraz wstawić do niej 6 słoików. Blachę wstawić do piekarnika na prowadnicę na 2. poziomie.

Podczas pasteryzowania należy obserwować przetwory i gotować, dopóki płyn w słoikach nie zagotuje się, tj. dopóki w pierwszym słoiku nie pojawią się pęcherzyki powietrza.

Rodzaj żywności	Prowadnica (od dołu)	Temperatura (°C)	Czas spoczynku w kuchence (min)	Temperatura, gdy się zagotowało - gdy się pojawiły pęcherzyki	Czas spoczynku w kuchence (min)
<b>OWOCE</b>					
Truskawki (6×1 l)	2	180	40-60	wyłączyć	20-30
Owoce pestkowe (6×1 l)	2	180	40-60	wyłączyć	20-30
Przecier owocowy (6×1 l)	2	180	40-60	wyłączyć	20-30
<b>WARZYWA</b>					
Marynowane korniszony (6×1 l)	2	180	40-60	wyłączyć	20-30
Fasola/marchew (6×1 l)	2	180	40-60	120 °C, 60 min	20-30

## RUSZT

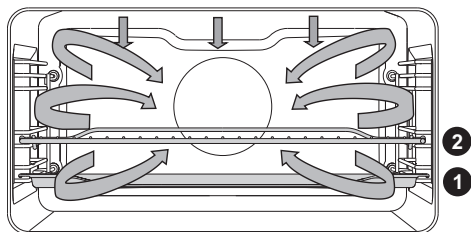

Podczas automatycznego pieczenia mięsa działa górna grzałka w kombinacji z grzałką infra oraz grzałką okrągłą. Tej funkcji używa się do pieczenia wszelkich rodzajów mięsa.

Przed pieczeniem na ruszcie należy posmarować go olejem, żeby się mięso nie przypalało oraz włożyć ruszt w prowadnicę na poziom 2. Na poziom 1 trzeba wstawić blachę, na którą ściekać będzie tłuszcz oraz sok z mięsa. Jeśli do pieczenia mięsa używamy blachy, należy włożyć ją w prowadnicę na 1. poziom.

Rodzaj żywności	Masa (g)	Prowadnica (od dołu)	Temperatura (°C)	Czas pieczenia (min)	Core temperatur (°C)
Polędwica wołowa	1000	2	170-190	60-80	55-75*
Cały kurczak	1500	2	180-200	65-85	85-90
Indyk	4000	2	170-190	150-180	85-90
Pieczeń wieprzowa	1500	2	170-190	100-120	70-85
Klopsy	1000	2	170-190	50-65	80-85
Cielęcina	1000	2	170-190	70-90	75-85
Jagnięcina	1000	2	180-200	50-70	75-85
Sarnina	1000	2	180-200	60-90	75-85
Cała ryba	1000	2	170-190	40-50	75-85
Udka kurczaka	1000	2	190-210	45-55	85-90

\* (krwiste) = 55-60°C; średnio wypieczone (różowe) = 65-70°C; dobrze wypieczone = 70-75°C

# MIKROFALA

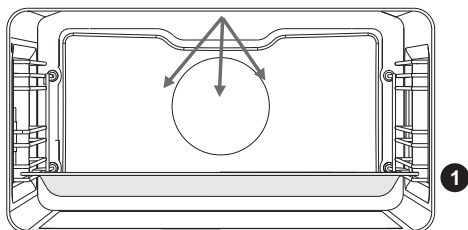

Tryb przeznaczony do gotowania i rozmrażania żywności.

Stopnie mocy: 90, 180, 360, 600, 750, 1000W.

1 Blachę szklaną wstawić w 1. prowadnicę.

## Rozmrażanie

Rodzaj żywności	Masa (g)	Moc (W)	Czas rozmrażania (min)
<b>MIĘSO</b>			
Mięso mielone**	500	90	35-45
Mięso w kawałkach**	500	90	20-30
Steki**	500	90	20-30
Całe kawałki mięsa**	1000	90	70-80
Drób porcjowany**	500	90	25-35
Cała ryba**	200	90	15-20
<b>WYPIEKI</b>			
Chleb **	1000	90	20-25
Buteczki *	500	90	10-15
Walnut cake **	500	90	15-25
Keks **	500	90	15-25
<b>OWOCE I WARZYWA</b>			
Owoce	500	90	15-25
Warzywa	500	90	20-30

\*\* W połowie procesu pieczenia przewrócić na drugą stronę.

Oddzielić od siebie poszczególne kawałki. Po zakończeniu pieczenia pozostawić żywność w temperaturze pokojowej na 10 do 20 minut, aby ciepło mogło się w żywności równomiernie rozejść.



## Odgrzewanie

Rodzaj żywności	Masa (g)	Moc (W)	Czas rozmrażania (min)
<b>RODZAJ ŻYWNOCI</b>			
Steki	300 g	600	3-5
Cała ryba	200 g	600	3-5
Warzywa mieszane *	500 g	600	3-5
Przystawki*	500 g	600	3-5
Sosy*	500 g	600	2-4
Zupy/gulasze*	5 dl	750	2-4
Pizza	500 g	600	2-4
Medaliony z kurczaka	500 g	600	2-4
Otwarte kanapki	/	600	2-4
Popcorn	90 g	1000	2-4
Topienie czekolady	100 g	600	2-4
Zmiękczenie masła	250 g	180	2-4
Butelka dla niemowląt	2 dl	360	3-4
Żywność dla niemowląt	4 dl	180	2-3
<b>NAPÓJ</b>			
Woda	2 dl	1000	1-2
Kawa	2 dl	1000	1-2
Grzane wino	2 dl	1000	1-2
Mleko	2 dl	1000	1-2

\* Zamieszać kilkakrotnie żywność w czasie podgrzewania.

## Przyrządzenie

Do pieczenia mięsa i warzyw zaleca się stosowanie szklanego naczynia z pokrywką. Wstawić szklane naczynie do szklanej tacki na pierwszej półce.

Rodzaj żywności	Masa (g)	Moc (W)	Czas pieczenia (min)
<b>MIĘSO</b>			
Udka kurczaka**	1000	600	20-30
Skrzydółka kurczaka**	1000	600	15-25
Kurczak duszony w sosie*	500	1000	15-25
Kurczak w całości **	1500	600	45-60
Pieczeń wieprzowa **	1000	600	45-60
Kotlety wieprzowe **	500	750	25-35
Steki **	500	1000	10-20
Klopsy	700	600	25-35
Meatballs *	1000	1000	10-20
Ryba **	200	600	15-20
<b>DESERY</b>			
Suflet czekoladowy	6	360	12-17
Suflet serowy	szklana brytfanna	750	15-20
Puree owocowe	szklana brytfanna	750	12-17
Kremy budyniowe	szklana brytfanna	360	23-28

Rodzaj żywności	Masa (g)	Dodatek wody	Moc (W)	Czas pieczenia (min)
<b>WARZYWA</b>				
Ziemniaki	500	1 łyżka stołowa/100 g	1000	13-18
Bakłażany	500	1 łyżka stołowa/100 g	600	13-18
Cukinie	500	1 łyżka stołowa/100 g	360	10-15
Marchew	500	1 łyżka stołowa/100 g	1000	10-15
Cebula	200	1 łyżka stołowa/100 g	1000	5-10
Fasolka szparagowa	500	1 łyżka stołowa/100 g	750	10-15
Brokuł	1000	1 łyżka stołowa/100 g	750	10-15
Papryka	500	1 łyżka stołowa/100 g	1000	8-13
Kalafior	1000	1 łyżka stołowa/100 g	750	18-23
Por	200	1 łyżka stołowa/100 g	1000	10-15
Brukselka	500	1 łyżka stołowa/100 g	1000	10-15

Rodzaj żywności	Masa (g)	Dodatek wody	Moc (W)	Czas pieczenia (min)
Pieczarki	500	1 łyżka stołowa/100 g	1000	10-15
Szparagi	500	1 łyżka stołowa/100 g	750	5-10
Groch	500	1 łyżka stołowa/100 g	750	25-30
Kapusta	500	1 łyżka stołowa/100 g	750	15-20

#### SIDE DISHES

Ryż	200	Stosunek żywności do płynu 1:2	750	15-20
Makaron	200	Stosunek żywności do płynu 1:2	750	10-15
Makaron razowy	200	Stosunek żywności do płynu 1:2	1000	10-15
Oatmeal	500	Stosunek żywności do płynu 1:2	1000	5-10
Ryż brązowy	200	Stosunek żywności do płynu 1:2	750	25-30
Risotto	500	Stosunek żywności do płynu 1:2	750	20-25
Kuskus	250	Stosunek żywności do płynu 1:2	1000	3-8
Polenta	250	Stosunek żywności do płynu 1:3	1000	5-10
Proso	250	Stosunek żywności do płynu 1:3	1000	10-15

Rodzaj żywności	Masa (g)	Moc (W)	Czas pieczenia (min)
<b>PRODUKTY MROŻONE</b>			
Klopsy	700	600	35-45
Cały kurczak **	1500	600	55-65
Pieczeń wieprzowa **	1000	600	50-60
Medaliony z kurczaka **	500	750	10-15
Warzywa mieszane *	500	750	10-20
Ryba **	200	600	10-15

\* Zamieszać kilkakrotnie żywność w czasie podgrzewania.

\*\* W połowie pieczenia przewrócić na drugą stronę.

## GORĄCE POWIETRZE + MIKROFAŁA

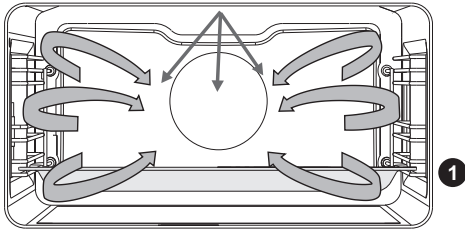

Tryb ten umożliwia przygotowanie jedzenia za pomocą kombinacji mikrofal i grilla.

Stopnie mocy: 90, 180, 360, 600W

Blachę szklaną wstawić w 1. prowadnicę.

Rodzaj żywności	Masa (g)	Moc (W)	Temperatura (°C)	Czas pieczenia (min)
Drób	1000	360	200-220	35-45
Drób	Half	360	190-200	25-35
Udka kurczaka	1000	600	190-200	20-30
Kaczka	1500	360	190-200	45-60
Skrzydółka z kurczaka	500	600	190-200	15-20

## GRILL + WENTYLATOR + MIKROFALA

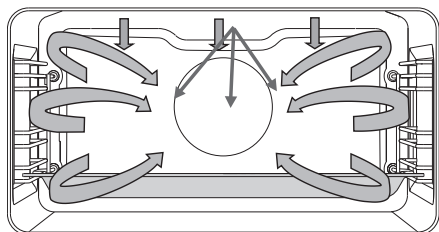

Ten tryb korzysta z kombinacji mikrofal oraz grilla z wentylatorem, co skraca czas gotowania.

Stopnie mocy: 90, 180, 360, 600W.

1

Blachę należy wstawić w prowadnice 1. poziomu.

Rodzaj żywności	Masa (g)	Moc (W)	Temperatura (°C)	Czas pieczenia (min)
<b>MIĘSO</b>				
Veal roast	1500	360	180-190	70-90
Lamb ribs	1500	360	180-190	50-60
Meat loaf	1000	360	180-190	40-50
Poultry breast	500	360	180-200	25-35
Duck breast	1000	360	200-210	25-35
Pieczeń wieprzowa	1500	600	180-190	60-80
Roasted beef	1500	600	180-190	60-80
Cały kurczak	1500	360	200-210	45-60
Pół kurczaka	1500	360	200-210	35-45
Chicken thighs	1000	360	200-210	35-45
<b>WYPIEKI</b>				
Strudel - sweet	/	600	180-200	15-20
<b>WARZYWA</b>				
Cannelloni	/	600	180-200	15-20
Ukrainian cabbage rolls	/	750	180-200	25-35
Ziemniaki au gratin	800	600	180-200	25-35



**W trybach z mikrofalami nie wolno używać akcesoriów i pojemników metalowych.**

**Nie używać wstępnego ogrzewania kuchenki.**

## Stopień wypieczenia mięsa

RODZAJ MIĘSA	Temperatura wewnętrzna (°C)
<b>WOŁOWINA</b>	
Surowa	40-45
Krwista	55-60
Średnio wypieczona	65-70
Dobrze wypieczona	75-80
<b>CIEŁĘCINA</b>	
Dobrze wypieczona	75-85
<b>WIEPRZOWINA</b>	
Średnio wypieczona	65-70
Dobrze wypieczona	75-85
<b>JAGNIĘCINA</b>	
Dobrze wypieczona	79
<b>BARANINA</b>	
Surowa	45
Surowa	55-60
Średnio wypieczona	65-70
Dobrze wypieczona	80
<b>MIĘSO KOZIE</b>	
Średnio wypieczone	70
Dobrze wypieczone	82
<b>DRÓB</b>	
Dobrze wypieczony	82
<b>RYBY</b>	
Dobrze wypieczone	65-70

# CZYSZCZENIE I KONSERWACJA



Przed przystąpieniem do czyszczenia urządzenia wyłączyć je z prądu i pozwolić ostygnąć.

Czyszczenia i konserwacji nie wolno powierzać dzieciom bez odpowiedniego nadzoru!

## Powierzchnie aluminiowe

Powierzchnie aluminiowe należy czyścić przeznaczonymi do takich materiałów detergentami w płynie nie posiadającymi właściwości ciernych. Nałożyć detergent na wilgotną szmatkę, oczyścić powierzchnię i przepłukać wodą. Nie nakładać środka czyszczącego bezpośrednio na powierzchnię. Nie stosować środków czyszczących lub gąbek o właściwościach ciernych. Uwaga: Powierzchnia nie powinna mieć kontaktu ze środkami do czyszczenia piekarników w aerozolu. Mogłoby to doprowadzić do powstania widocznych i trwałych uszkodzeń.

## Przednie panele ze stali nierdzewnej

(W zależności od modelu)

Czyścić powierzchnię łagodnym środkiem czyszczącym (mydlinami) i miękką gąbką nie mającą właściwości ciernych. Aby uniknąć uszkodzenia powierzchni, nie używać środków czyszczących o właściwościach ciernych lub na bazie rozpuszczalników.

## Powierzchnie lakierowane i plastikowe

(W zależności od modelu)

Do czyszczenia pokręteł, rączek drzwiczek, etykiet i tabliczki znamionowej nigdy nie używać środków czyszczących i gąbek o właściwościach ciernych, środków czyszczących na bazie alkoholu ani czystego alkoholu.

Zabrudzenia usuwać natychmiast miękką szmatką z dodatkiem detergentów w płynie. Można także używać środków czyszczących, które są do tego rodzaju powierzchni specjalnie przeznaczone. Należy wówczas przestrzegać instrukcji producenta.



Powierzchnie aluminiowe nie powinny mieć nigdy kontaktu ze środkami do czyszczenia piekarników w aerozolu, ponieważ mogłyby one doprowadzić do powstania widocznych i trwałych uszkodzeń.

## Drzwiczki urządzenia

Drzwiczki są przymocowane do urządzenia i nie wolno ich zdejmować. Nie wolno także demontować lub wykonywać jakichkolwiek innych zabiegów na drzwiczkach.

# KLASYCZNE CZYSZCZENIE KUCHENKI

Do usuwania silnie przywierających zabrudzeń w piekarniku można stosować standardową procedurę czyszczenia (przewidującą wykorzystanie środków czyszczących lub aerozoli). Po zakończeniu takiego czyszczenia dokładnie wytrzeć czystsze pozostałości.

Po każdym użyciu przeczyszczyć piekarnik i akcesoria, aby zapobiec przywarciu brudu do powierzchni. Tłuszcz najłatwiej usuwa się przy użyciu ciepłych mydlin, gdy piekarnik jest jeszcze ciepły.

Do usuwania silnie przywierającego brudu i zabrudzeń stosować konwencjonalne środki do czyszczenia piekarników. Przepłukać piekarnik dokładnie ciepłą wodą, aby usunąć wszelkie resztki środków czyszczących. Nigdy nie używać agresywnych środków czyszczących, środków czyszczących i gąbek o właściwościach ciernych, odplamiaczy i odrdzewiaczy, itp.

Akcesoria (blachy i tacki, ruszty, itp.) czyścić gorącą wodą z dodatkiem detergentu. Piekarnik, wnętrze piekarnika i tacki są powleczone specjalną warstwą emalii, dzięki czemu mają one gładką i wytrzymałą powierzchnię. Specjalna warstwa ułatwia czyszczenie w temperaturze pokojowej.

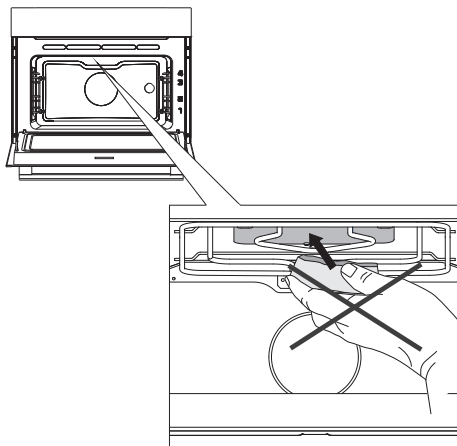

Na pokrywie górnej płyty piekarnika nie należy stosować żrących, abrazyjnych środków czyszczących, szorstkich gąbek, środków do usuwania plam i rdzy itd.



# PROGRAM CZYSZCZĄCY AQUA CLEAN

Przed uruchomieniem programu czyszczenia usunąć z wnętrza piekarnika wszelkie większe kawałki brudu i resztki żywności.

Wlać do głębokiej tacki 0,6 l ciepłej wody i umieścić ją w drugiej prowadnicy. Wybrać program czyszczenia piekarnika.

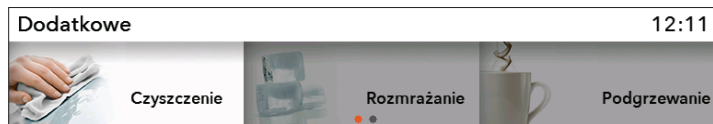

W głównym menu wybrać **Dodatkowe i Czyszczenie**. Potwierdzić ustawienie naciskając **POKRĘTŁO**.

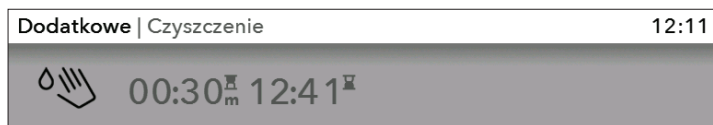

Nacisnąć przycisk **START**.

 Po zakończeniu programu poczekać aż piekarnik na tyle ostygnie, by można było bezpiecznie wytrzeć jego wnętrze.

Po zakończeniu trwającego 30 minut programu zabrudzenia emaliowanych ścianek piekarnika zmiękną, dzięki czemu piekarnik będzie można łatwiej wyczyścić. Wytrzeć zabrudzenia wilgotną szmatką.

 Jeśli czyszczenie nie zakończy się pomyślnie (w przypadku brudu szczególnie trudnego do usunięcia), powtórzyć je.



**Po całkowitym wystygnięciu programu czyszczenia użyć programu czyszczenia.**

# ZDEJMOWANIE I CZYSZCZENIE PROWADNIC DRABINKOWYCH

Prowadnice należy czyścić tylko za pomocą zwyczajnych środków czystości.

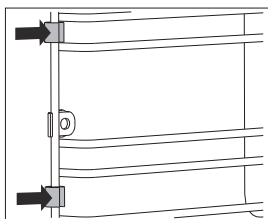
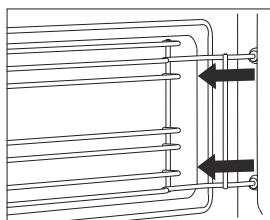
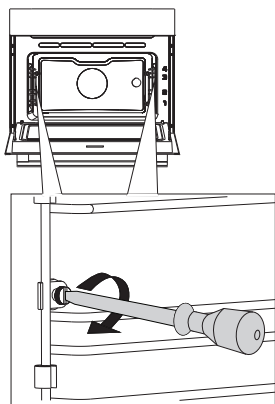

**1** Odkręcić śrubę za pomocą śrubokrętu.

**2** Prowadnice wyjąć z dziurek na tylnej ścianie.

Należy uważać, by w trakcie czyszczenia prowadnic nie zgubić przekładek z prowadnic drabinkowych. Po czyszczeniu należy je ponownie zamontować, by nie doszło do iskrzenia.



Śruby na prowadnicach należy po czyszczeniu ponownie przymocować śrubokrętem. Przy ponownym montowaniu prowadnic drabinkowych należy uważać, by je zamontować na tę samą stronę, z której zostały zdjęte.

# WYMIANA ŻARÓWKI

Żarówka jest materiałem eksploatacyjnym i nie jest objęta gwarancją. Przed wymianą żarówki należy wyjąć blachy, ruszt i prowadnice.

Piekarnik jest wyposażony w lampę halogenową.

Ten produkt zawiera źródło światła o klasie efektywności energetycznej (G).

Proszę użyć śrubokrętu krzyżakowego.

(Żarówka halogenowa: G9, 230V, 25W).

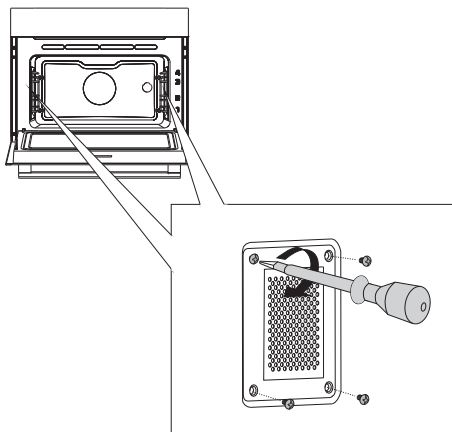

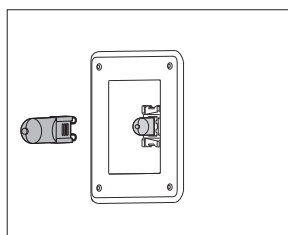

- 1** Śrubokrętem odkręcić cztery śruby na osłonie. Osłonę i szybę usunąć.

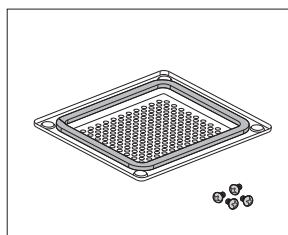

- 2** Wyciągnąć żarówkę halogenową i zamontować nową.

 Proszę zabezpieczyć się przed poparzeniem.



 Na osłonie jest uszczelka, której nie wolno zdejmować i która nie powinna odkleić się od osłony. Musi ona dokładnie przylegać do ścianki kuchenki.



Śruby na osłonie należy po czyszczeniu ponownie przymocować śrubokrętem, żeby nie doszło do iskrzenia.

# TABELA USTEREK I ZAKŁÓCEŃ

Usterka/Zakłócenie	Przyczyna
Czujniki nie reagują, ekran nie reaguje	Proszę na kilka minut odłączyć urządzenie od zasilania elektrycznego (odkręcić bezpiecznik lub wyłączyć główny przełącznik), następnie przyłączyć go ponownie i włączyć kuchenkę.
Często wyłącza się bezpiecznik	Proszę zadzwonić do serwisu
Nie działa oświetlenie kuchenki	Wymiana żarówki w kuchenke opisana jest w rozdziale „Czyszczenie i konserwacja”
Ciasto nie jest upieczone	Proszę sprawdzić, czy dobrze zostały ustawione temperatura pieczenia i tryb grzałek. Czy drzwiczki kuchenki są dobrze zamknięte?
Wyświetlacz zgłasza usterkę ERRXX... * XX oznacza numer usterki.	Doszło do zakłócenia w działaniu modułu elektronicznego. Należy na kilka minut odłączyć urządzenie od zasilania elektrycznego, następnie przyłączyć je ponownie i ustawić dokładny czas bieżący. Jeśli wyświetlacz dalej zgłasza zakłócenie, proszę zadzwonić do serwisu.
Iskwienie w kuchenke	Proszę sprawdzić, czy wszystkie osłony lampek są dobrze przymocowane i czy przewodnice mają zamontowane wszystkie przekładki.

Jeśli zakłóceń mimo zastosowania się do tych rad nie było można usunąć, proszę zadzwonić do upoważnionego serwisiera. Usuwanie uszkodzeń, powstałych na skutek nieprawidłowej instalacji lub użytkowania urządzenia, nie jest objęte gwarancją. Koszty naprawy w takim przypadku pokrywa klient.



Przez przystąpieniem do napraw należy odłączyć urządzenie od zasilania elektrycznego poprzez odkręcenie bezpiecznika lub wyciągnięcie kabla zasilającego z gniazdka.

# UTYLIZACJA

---



Opakowanie naszych produktów wykonane jest z materiałów, które nadają się do odzysku, składowania lub zniszczenia bez szkody dla środowiska naturalnego. Materiały, zastosowane do opakowania, zostały w tym celu oznakowane odpowiednim symbolem.

Symbol na produkcie lub jego opakowaniu oznacza, że produktu nie można traktować jako zwykłego odpadu komunalnego. Produkt należy po wycofaniu z eksploatacji wywieźć do odpowiedniego punktu zbiórki i recyklingu urządzeń elektrycznych i elektronicznych.

Poprzez odpowiednie usunięcie czy składowanie produktu pomagają Państwo chronić zdrowie i środowisko naturalne przed skutkami nieprawidłowej utylizacji produktu. Szczegółowych informacji na temat utylizacji i recyklingu produktu, proszę poszukać we właściwym Zakładzie Gospodarki Komunalnej, lub w sklepie, w którym kupili Państwo nasz produkt.

*Zastrzegamy sobie prawo do zmian i błędów w niniejszej instrukcji obsługi.*





