

BRUGSANVISNING

VINKØLESKAB

DA

WCN111942G

Indholdsfortegnelse

Indledning	3	Tilslutning til strøm første gang	27
Velkommen til vores voksende		Temperaturindstilling	28
ASKO-familie!	3	Apparatdisplay i standby	28
Sikkerhedsanvisninger	4	Hængelåstilstand	28
Børns og udsatte personers sikkerhed	4	Indstillinger for lås	29
Sikkerhed – Generelt	5	Alarmer	30
Installation	7	MENUEN INDSTILLINGER	33
Elektrisk tilslutning	8	Wi-Fi funktion	46
Anvendelse	8	Nedtælling til udskiftning af kulfilteret og	
Rengøring og pleje	9	meddelelse herom	48
Bortskaffelse	9	Sabbatstilstand	48
Installation og tilslutning	11	ECO-tilstand	49
Valg af placering	11	Vedligeholdelse	50
Tilslutning af apparatet	11	Afrimning af apparatet	50
Tilslutning af apparatet	16	Rengøring af apparatet	50
Før du bruger apparatet første gang	17	Ændring af lågens hængsling	51
Inden du anvender apparatet første gang ...	17	Løsning af problemer	59
Energibesparende råd	17	Tips og tricks	59
Opbevaring af vin	18	Fejlmeddelelser	60
Tips til opbevaring af vin	18	Generelle problemer	62
Opbevaring af flasker	19	Andre skærmedvarsler	63
Beskrivelse af apparatet	20	Miljøhensyn	65
Betjening	26	Bortskaffelse af apparat og emballage	65
Display	26		

Velkommen til vores voksende ASKO-familie!

Vi er stolte over vores produkter. Vi håber, at dette produkt vil blive værdsat og være en pålidelig hjælp i mange år fremover.

Læs brugsanvisningen før brug. Her finder du generelle tips, information om indstillinger og tilpasninger, der kan foretages, samt hvordan produktet plejes på den bedste måde.

Link til EU's EPREL-database

QR-koden på det energimærke, der følger med dette apparat, indeholder et link til registreringen af apparatet i EU's EPREL-database. Gem energimærket som reference sammen med brugsanvisningen og alle andre dokumenter, der leveres med dette apparat. Du kan finde oplysninger om produktets ydeevne i EU's EPREL-database ved hjælp af linket <https://eprel.ec.europa.eu> og modelnavnet og produktnummeret, som du kan finde på apparatets typeskilt. Du kan finde mere detaljerede oplysninger om energimærket på www.theenergylabel.eu.

Følgende symboler anvendes i brugsanvisningen og har følgende betydning:

 INFORMATION!

Oplysning, vejledning, tip eller anbefaling

 ADVARSEL!

Advarsel – generel fare

 ELEKTRISK STØD!

Advarsel – fare for elektrisk stød

 BRANDFARE!

Advarsel – brandfare

Sikkerhedsanvisninger

Læs omhyggeligt den medfølgende vejledning inden installation og brug af apparatet. Producenten er ikke ansvarlig for forkert installation og brug samt personskade eller materiel skade som følge deraf. Opbevar altid brugsvejledningen sammen med apparatet til fremtidig brug.

ADVARSEL!

Hvis apparatet installeres i en højde på over 1000 m over havets overflade, er der fare for, at glasset revner på grund af lufttryk. I så fald kan glasfragmenter forårsage personskade.

Børns og udsatte personers sikkerhed

- Apparatet er ikke beregnet til at blive brugt af personer (herunder børn) med nedsatte fysiske, sensoriske eller mentale evner eller af personer, der mangler den fornødne erfaring og viden, medmindre de er under opsyn eller er blevet instrueret i sikker brug af apparatet af en person, som har ansvaret for deres sikkerhed.
- Børn skal være under opsyn for at sikre, at de ikke leger med apparatet.
- Børn må ikke udføre rengørings- eller vedligeholdelsesopgaver uden opsyn.
- Sørg for, at børn ikke kan få fat i emballagen.

Kun til det europæiske marked

- Apparatet kan bruges af børn i alderen fra 8 år og derover og af personer med nedsatte fysiske, sensoriske eller mentale evner og af personer, der mangler den fornødne erfaring og viden, hvis de er under opsyn eller er blevet instrueret i sikker brug af apparatet og forstår den fare, som brugen indebærer.
- Børn må ikke lege med apparatet.

- Børn må ikke udføre rengørings- eller vedligeholdelsesopgaver uden opsyn.
- Børn mellem 3 og 8 år må ikke lægge ting ind i og tage ting ud af apparatet.

Sikkerhed – Generelt

- Lyset i dette apparat er kun beregnet til oplysning af apparatet. Lyset er ikke egnet til oplysning af rum i en bolig.
- **ADVARSEL!** Dette apparat er beregnet til husholdningsbrug og lignende anvendelser, såsom
 - i personalekøkkener i butikker, på kontorer og i andre arbejdsmiljøer;
 - i sommerhuse og af hotel- og motelgæster samt i andre typer beboelsesmiljøer;
 - catering og lignende brug, der ikke omfatter detailhandel.

ADVARSEL!

ADVARSEL! Undgå at blokere ventilationsåbningerne på apparatets kabinet og i køkkenelementerne.

ADVARSEL! Brug ikke elektriske apparater inden i rummene til opbevaring af fødevarer, medmindre de er af en type, som producenten har anbefalet.

ADVARSEL! Undlad at bruge mekaniske eller elektriske redskaber, når apparatet skal afrimes.

ADVARSEL! Kølemiddelkredsløbet må ikke beskadiges.

Undlad at rengøre apparatet ved hjælp af vandspray og damp.

Rengør apparatet med en fugtig og blød klud. Brug kun neutrale rengøringsmidler. Brug ikke slibende produkter, slibende rengøringsvampe, opløsningsmidler eller metalgenstande.

Opbevar ikke eksplosive stoffer såsom spraydåser, der indeholder brændbar drivgas, i dette apparat.

Hvis ledningen bliver beskadiget, skal den udskiftes af en autoriseret reparatør for at undgå farer.

ADVARSEL! For at undgå farer, fordi apparatet står ustabil, skal det fastgøres i overensstemmelse med instruktionerne.



ADVARSEL! Risiko for brand/brændbare materialer.

Advarsel vedrørende kølemiddel

Apparatet indeholder en lille mængde miljøvenlig, men brændbar gas af typen R600a. Beskyt kølesystemet mod skader. Udsivning af gas udgør ikke nogen miljøfare, men medfører risiko for personskade eller brand.

I tilfælde af gasudsivning skal du lufte rummet godt ud, trække stikket til apparatet ud af stikkontakten og tilkalde en servicetekniker.

Installation

- Fjern al emballage.
- Undlad at installere eller bruge et beskadiget apparat.
- Følg installationsvejledningen, der fulgte med apparatet.
- Udvis altid forsigtighed, når du flytter apparatet, da det er tungt. Brug altid sikkerhedshandsker.
- Når du vipper apparatet, skal du sørge for, at lågen ikke rører gulvet. Lågens glasrude er følsom, især for eventuelle laterale stød (dvs. stød fra siden, på kanten af lågen).
- Sørg for, at luften kan cirkulere omkring apparatet.
- Når du har anbragt apparatet, skal du vente mindst 4 timer, inden du slutter det til strømforsyningen. Derved får olien mulighed for at flyde tilbage til kompressoren.
- Installer ikke apparatet tæt på komfurer, ovne eller kogezoneer.
- Installer ikke apparatet et sted med direkte sollys.
- Installer ikke dette apparat et sted, hvor det er for fugtigt eller for koldt som f.eks. i tilbygninger, garager eller kældre.
- Løft ved flytning af apparatet i dets forreste kant for at undgå at ridse gulvet.
- Flyt eller løft aldrig apparatet ved at rykke i lågens håndtag.

ELEKTRISK STØD!

ADVARSEL! Sørg for, at strømkablet ikke kommer i klemme eller beskadiges ved placering af apparatet.

Sikkerhedsanvisninger

Elektrisk tilslutning

 ELEKTRISK STØD!

ADVARSEL! Risiko for brand og elektrisk stød.

- Apparatet skal have jordforbindelse.
- Alle former for elektrisk tilslutning skal udføres af en udlært elektriker.
- Kontrollér, at de elektriske oplysninger på ydelsesskiltet svarer til strømforsyningen. Kontakt en elektriker, hvis dette ikke er tilfældet.
- Brug altid en korrekt installeret og stødsikker stikkontakt.
- Brug ikke multistikadaptere og forlængerledninger.
- Undgå at beskadige de elektriske komponenter (f.eks. stik og kabel til tilslutning til lysnettet eller kompressor). Kontakt serviceafdelingen eller en elektriker vedrørende udskiftning af de elektriske komponenter.
- Kablet til lysnettet skal føres under stikkontaktens niveau.
- Sæt først stikket i stikkontakten, når installationen er fuldført. Sørg for, at der er adgang til stikkontakten efter installation.
- Træk ikke i strømkablet for at afbryde apparatet. Træk altid i selve stikket.

 ADVARSEL!

ADVARSEL! Anbring ikke flere løse stikdåser eller strømforsyninger ved apparatets bagside.

Anvendelse

 ADVARSEL!

Risiko for kvæstelse, brandsår, elektrisk stød eller brand.

- Foretag ikke ændringer i apparatets specifikationer.

- Anbring ikke elektriske apparater (f.eks. ismaskiner) i apparatet, medmindre producenten har anført, at dette er tilladt.
- Udvis forsigtighed for at undgå beskadigelse af kølemiddelkredsløbet. Det indeholder isobuten (R600a), der er en naturgas med en høj grad af miljømæssig kompatibilitet. Denne gas er brændbar.
- Hvis kølemiddelkredsløbet bliver beskadiget, skal du sikre, at der ikke er åben ild og antændelseskilder i rummet. Udluft rummet.
- Undgå, at varme genstande kommer i kontakt med apparatets plastdele.
- Opbevar ikke brændbar gas og væske i apparatet.
- Anbring ikke brændbare produkter eller genstande, der er gennemvædet af brændbare produkter i, nær eller på apparatet.
- Undlad at berøre kompressoren eller kondensatoren. De er meget varme.

Rengøring og pleje

ADVARSEL!

Risiko for personskade eller beskadigelse af apparatet.

- Sluk apparatet inden udførelse af vedligeholdelsesopgaver, og træk stikket ud af stikkontakten.
- Apparatets kølesystem indeholder kulbrinte. Vedligeholdelsesopgaver og efterfyldning af enheden må kun udføres af fagfolk.

Bortskaffelse

ADVARSEL!

Risiko for personskade eller kvælningfare

Sikkerhedsanvisninger

- Afbryd apparatet fra strømforsyningen.
- Skær kablet af, og bortskaf det.
- Afmonter lågen for at undgå, at børn og kæledyr bliver fanget i apparatet.
- Dette apparats kølemiddelkredsløb og isoleringsmaterialer er ozonvenlige.
- Isolationsskummet indeholder brændbar gas. Kontakt de kommunale myndigheder for at få yderligere oplysninger om korrekt bortskaffelse af apparatet.
- Undlad at beskadige den del af kølesystemet, der er placeret i nærheden af varmeveksleren.

Installation og tilslutning

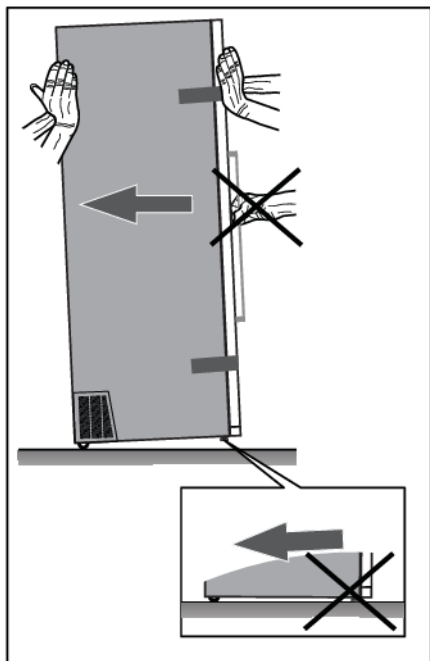

Når du flytter skabet, skal du passe på ikke at skubbe det hen ad gulvet på grund af potentielle skader. Der er to hjul på bagsiden af skabet, der gør det lettere at flytte skabet rundt.

For at kunne installere apparatet sikkert, og for at apparatet kan fungere korrekt, er det vigtigt at placere det på en overflade med tilstrækkelig bæreevne. Kontakt om nødvendigt en arkitekt/bygningsingeniør. Overfladen skal være glat og i niveau med gulvet i rummet.

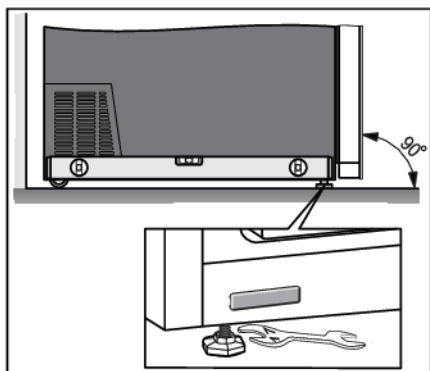

Vægten af et tomt apparat er ca. 138 kg.

Vægten af et helt fyldt apparat er ca. 475 kg.

Når apparatet er anbragt på den ønskede overflade, skal det stå fuldstændig plant for at mindske vibration. For at bringe apparatet i vater skal de justerbare fødder foran på apparatet indstilles. Der skal bruges en åben skruenøgle i størrelse 17 for at justere og fastgøre fødderne.

Installation og tilslutning

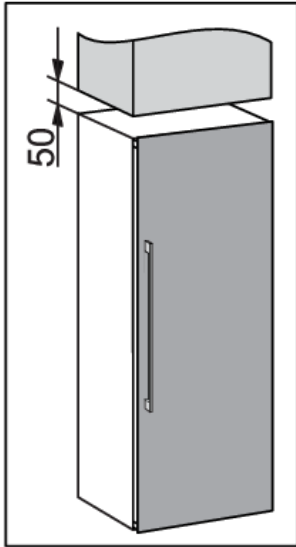

- Placer apparatet mindst 50 mm væk fra et el- eller gaskomfur og mindst 300 mm væk fra en varmekilde (f.eks. en radiator eller et varmeapparat). Hvis en sådan afstand ikke er mulig, skal du installere et isoleringspanel.
- Udsæt ikke apparatet for direkte sollys.
- Vi anbefaler fritstående installation af skabet. Hvis det er nødvendigt, kan det også placeres ved siden af andre skabe, hvis der er tilstrækkelig ventilation og køling af installationsstedet (f.eks. aircondition). I så fald vil skabets strømforbrug sandsynligvis stige.
- Der skal være en afstand på mindst 50 mm mellem apparatet og ethvert skab over det.

Installation og tilslutning

- For at sikre tilstrækkelig ventilation og afkøling af apparatet skal der være tilstrækkeligt frirum bag apparatet og i begge sider (mindst 50 mm). Vær også opmærksom på den afstand, der er nødvendig for at åbne lågen helt, så skuffer og hylder kan trækkes ud (se installationsdiagrammet).
- Hvis apparatet installeres på et sted, hvor der er mindre end 50 mm plads omkring skabet, skal der laves en fordybning ved ventilationsgitterne på begge sider af apparatet (ventilationsgitter må ikke blokeres), som skal kunne tilføre eller udsuge luft på hver side gennem en åbning på mindst 200 cm².

Desuden skal afstanden på 50 mm fra bagvæggen altid opretholdes, og der skal være en åbning over eller bag kabinettet.

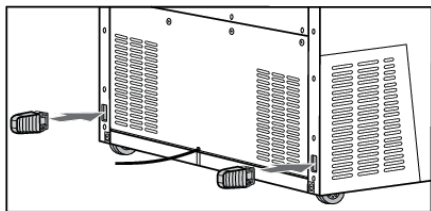
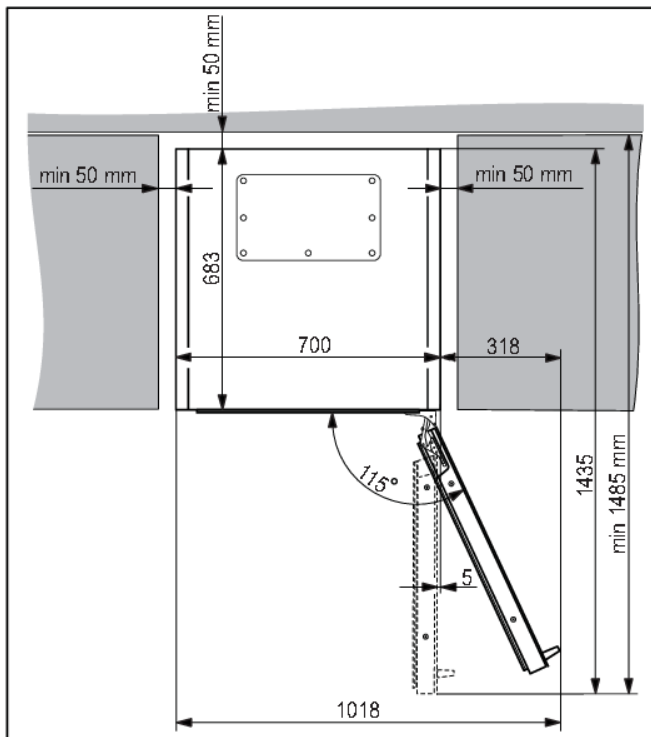

- Apparatet leveres med to afstandsstykker, der skal monteres i åbningerne på bagsiden af apparatet – en i hver side, ikke langt fra bunden. Afstandsstykkerne sikrer tilstrækkelig luftcirkulation, som er nødvendig for, at apparatet fungerer korrekt. Apparatet fungerer normalt uden afstandsstykkerne, men hvis de ikke er monteret, kan det påvirke apparatets strømforbrug.

Installation og tilslutning

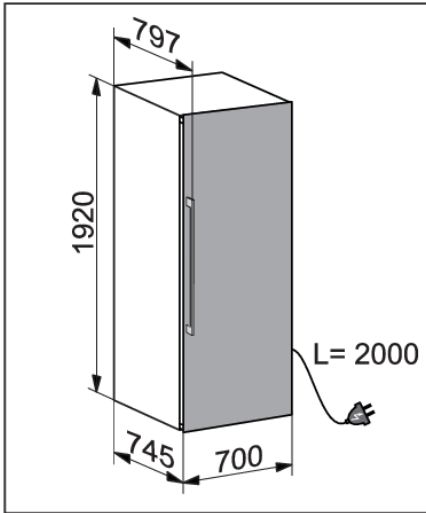

- Apparatets dimensioner er vist på tegningen.

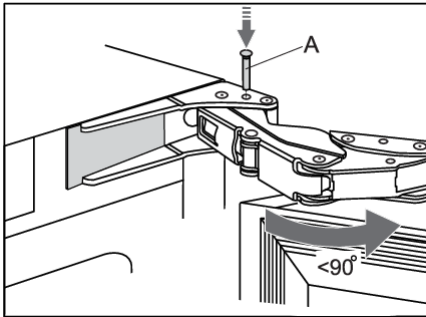

- Hvis apparatet er placeret på en sådan måde, at lågen ikke kan åbnes til 115° -vinklen, kan åbningsvinklen også begrænses til 90° . I så fald skal du bruge de lågebegrænsere (A), der følger med i posen med brugsanvisningen. Åbn forsigtigt lågen i en vinkel på mindre end 90° , og sæt begrænseren ind i den dertil beregnede åbning i det nederste hængsel. Gentag den samme proces for det øverste hængsel. Når du indsætter begrænseren i hængslet, kan du også bruge en lille hammer.
- Når apparatet er installeret, skal stikket altid være tilgængeligt!
- Dette apparat er ikke beregnet til at blive brugt som indbygget apparat.

Installation og tilslutning

Tilslutning af apparatet

- Slut apparatet til strømforsyningen ved hjælp af stikket. Stikkontakten skal have jordforbindelse. Den nominelle spænding og frekvens, der kræves til apparatet, er vist på typeskiltet/etiketten med grundlæggende oplysninger.
- Apparatet skal tilsluttes til lysnettet og jordforbindes i overensstemmelse med de gældende standarder og regler. Apparatet kan godt tåle mindre udsving i netspændingen, dog maksimalt plus eller minus 6 %.

ADVARSEL!

Hvis du ikke skal bruge apparatet i en længere periode, skal du slukke det (med funktionen ON/OFF) og afbryde det fra strømforsyningen. Tøm og rengør apparatet, og lad lågen stå på klem.

Inden du anvender apparatet første gang

Tilslut ikke apparatet til lysnettet, før du har læst brugsanvisningen omhyggeligt med henblik på korrekt og sikker brug af apparatet. Vi anbefaler, at du gemmer denne brugsanvisning til fremtidig brug. Hvis du sælger apparatet, skal du lade brugsanvisning følge med apparatet.

Efterse apparatet for beskadigelse og andre uregelmæssigheder. Hvis apparatet er beskadiget, skal du kontakte den forretning, hvor du købte apparatet.

Lad apparatet stå oprejst i mindst 4 timer, inden du tilslutter det til lysnettet. Dette nedbringer risikoen for fejlfunktion som følge af transportens indvirkning på kølemiddelenheden.

Inden apparatet bruges første gang, skal apparatets inderside og alle indvendige tilbehørsdele rengøres med lunkent vand og et neutralt rengøringsmiddel. Aftør de rengjorte dele med en klud med rent vand, og tør derefter omhyggeligt efter.

Rengør trædelene med en fugtig klud. Sørg for, at træet ikke er for vådt, og lad delene tørre helt, før de sættes tilbage i apparatet.

Energibesparende råd

- Installer apparatet som anført i brugsvejledningen.
- Kontinuerlig brug af ECO-tilstand anbefales.
- Åbn ikke lågen mere end nødvendigt.
- Ventilationsåbningerne må ikke tildækkes eller blokeres.
- Udskift en beskadiget lågepakning eller en pakning, der ikke længere giver en perfekt tætning, så hurtigt som muligt.
- Når flaskerne anbringes på hylderne, skal du sørge for, at luften frit kan cirkulere rundt om dem (overhold anbefalingerne i brugsanvisningen, og placer ikke flere flasker på hylderne, end det anbefales eller angives).
- I tilfælde af strømsvigt skal lågen være lukket længst muligt for at opretholde temperaturen inden i apparatet.

Opbevaring af vin

Tips til opbevaring af vin

Naturlige vinkældre er det ideelle sted at opbevare vin på grund af det svage lys, fraværet af vibrationer og et særligt klima. En vins temperatur bestemmer dens smag og påvirker nydelsen. Vinens aldring afhænger af de miljøforhold, som vinen opbevares under. Ved at opretholde en konstant, optimal temperatur, korrekt luftfugtighed og en atmosfære, der er fri for lugte, giver vinklimaskabet fremragende betingelser for opbevaring af din vin. Det giver også et miljø uden skadelige vibrationer, der også kan påvirke aldringsprocessen. Da hver enkelt type vin har en optimal aldringstid og klima, foreslår vi at kontrollere det tidspunkt, som vinproducenten anbefaler at åbne flasken på.

De fleste mennesker, der nyder vin, ved, at man bør servere hvidvin og champagne afkølet og rødvin ved stuetemperatur. Hvad de måske ikke ved, er, at den "stuetemperatur", som vinfagfolk henviser til, er temperaturen i vingrotter i Bordeaux-regionen i Frankrig. Disse huler er omkring 13 °C. Et godt vinklimaskab, som ideelt set har tre temperaturzoner, kan give vinen den perfekte serveringstemperatur, hvilket reducerer gættet og nogle gange hovedpinen.

Det er meget vigtigt at opretholde en konstant temperatur i vinklimaskabet. I tilfælde af strømsvigt skal lågen åbnes så lidt som muligt for at opretholde temperaturen inde i apparatet. En gradvis temperaturstigning vil ikke have en negativ indvirkning på vinen.

Fugtigheden bør være mellem 50 % og 80 %. For lav luftfugtighed vil resultere i en tør prop. For høj luftfugtighed vil forårsage mug. ASKO vinklimaskabet sikrer fremragende ventilation med ren luft, hvilket er med til at forhindre skader på etiketter og propper under opbevaringen.

Fugtighedsniveauerne i vinklimaskabet er særligt vigtige for langvarig vinopbevaring- og lagring. Anbefalet temperatur for vinlagring er mellem 11 °C og 13 °C. Til dette formål vil vinklimaskabet opretholde optimale lagringsforhold og underrette brugeren, hvis forholdene afviger fra dem. Ekstremt høje og lave temperaturindstillinger er hovedsagelig beregnet til vinservering. Vin udsættes for disse forhold i kortere tidsperioder, og derfor bør fugtighed ikke have nogen negativ effekt på vinen. Overvågning af relative luftfugtighedsniveauer er imidlertid tilgængelig uanset kammerets temperaturindstilling.

Store temperaturændringer kan få fugtighedsniveauer til at afvige fra de ønskede niveauer, og det kan tage længere tid, f.eks. cirka en uge, før de stabiliseres igen. I løbet af denne tid vises meddelelserne om fugtighed uden for zonen ikke.

Vinflasker bør opbevares vandret, især vine med korkprop. Det vil holde proppen fugtig og opsvulmet og forhindre, at vinen får uønsket kontakt med luft. Ved korttids opbevaring, dvs. i nogle uger, bør opbevaring i vippet position foretrækkes for at holde proppen fugtig. Hvis stillingen er for opret, tørrer proppen ud. Skruelåg og kapsler stiller færre krav til placeringen.

Vinskabet er udstyret med et aktivt kulfilter, der forhindrer lugt, der kan forurene vinen. Det aktive kulfilter hed oprindeligt et HEGA-filter (højeffektiv gasadsorption). Det fjerner gasmolekylerne gennem en adsorptionsproces (ikke absorption). Under adsorption klæber de forurenende stoffer sig til ydersiden af det aktive kulfilter.

Ved at have dit egen vinklimaskab i hjemmet kan du nyde vinen på samme måde, som hvis den lige var kommet ud af en rigtig vinkælder.

Opbevaring af flasker

- Flytning af flaskerne eller kraftige vibrationer kan have en negativ indvirkning på aldringsprocessen og dermed på vinens smag. Apparatet er udstyret med en speciel sensor, der kontinuerligt måler vibration. I tilfælde af kraftige vibrationer, f.eks. hvis lågen smækkes i, lyder et alarmsignal, og alarmsymbolet blinker på displayet.
- Opbevar flaskerne beregnet til daglig brug på den forreste halvdel af hylderne. Opbevar de vine, du har til hensigt at opbevare i lang tid eller med henblik på ældning i den nederste del af kabinettet.
- Opbevar flaskerne vandret, så korkpropper også holdes fugtige indefra.

INFORMATION!

Skimmel kan forekomme på flaskeetiketter; dette afhænger af den type lim, der bruges til etiketten. Rengør flaskerne, og fjern eventuel resterende lim.

INFORMATION!

Hvidt sediment kan dannes på korkpropper som følge af oxidation på grund af kontakt med luft. Tør sedimentet af med en tør klud. Sedimentet påvirker ikke vinens kvalitet.

Beskrivelse af apparatet

Dette produkt indeholder en lyskilde i energieffektivitetsklasse <G>.

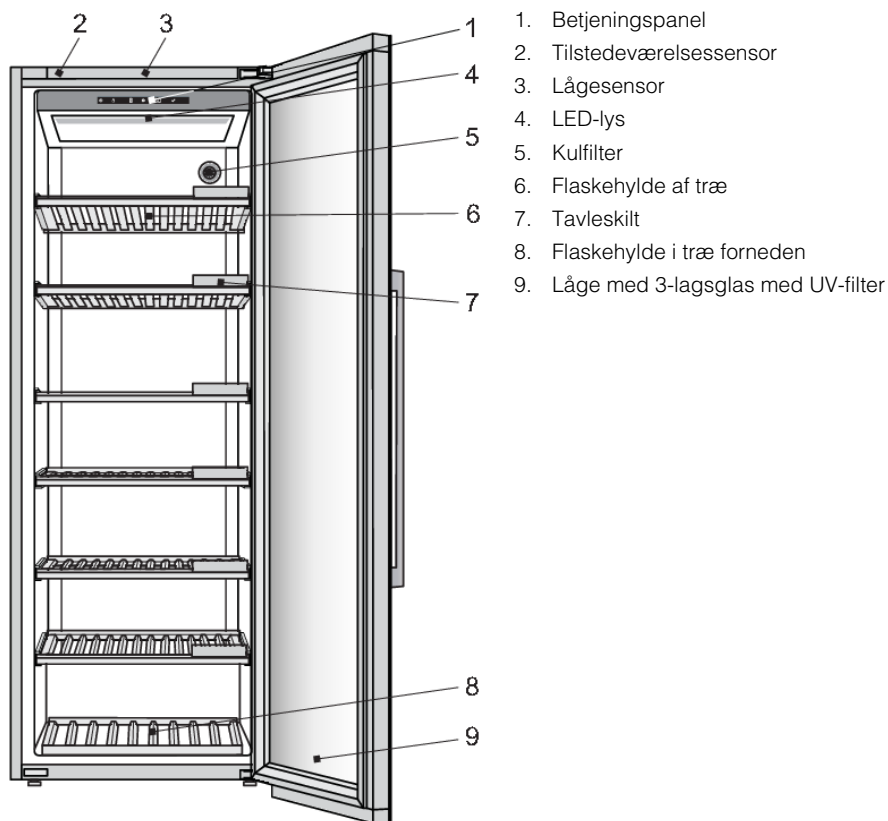

Betjeningspanel (1)

Ved at trykke på berøringsknapperne på displayet kan du styre driften af vinklimaskabet og indstille visse funktioner i henhold til dine præferencer.

Tilstedeværelsessensor (2)

Når du befinder dig inden for et bestemt område af apparatet, og lågen er lukket, vil tilstedeværelsessensoren

give feedback i henhold til dine præferencer. De kan indstilles i MENUEN INDSTILLINGER.

Lågesensor (3)

Når du åbner eller lukker lågen, ændres lyset i henhold til dine præferencer. De kan indstilles i MENUEN INDSTILLINGER.

Der registreres en lågesensorfejl, når lågen har stået åben i 10 minutter. I så fald slukkes lyset.

LED-lys (4)

Der er installeret LED-lys i apparatets loft. På grund af LED-belysningen udsættes vinen ikke UV-stråling og varme. LED-lysets intensitet, farve og tidsinterval kan ændres i MENUEN INDSTILLINGER.

Der kan indstilles og gemmes to lysindstillinger til brug i forskellige situationer: **Dekorativ indstilling** og **Funktionel indstilling**.

Dekorativ indstilling: Formålet med denne indstilling er at tilpasse apparatet til omgivelserne. Indstillingen aktiveres, når lågen lukkes (standard).

Funktionel tilstand: Formålet med denne indstilling er at give et klart overblik over hylderne. Tilstanden aktiveres, når lågen åbnes (standard).

Hver lystilstand består af en kombination af intensitet og varme. Disse indstillinger kan ændres i henhold til dine præferencer. Lysets farve kan ændres i området fra 2700 K til 5000 K, og lysintensitet kan indstilles mellem 0 % og 99 %.

Aktivering og deaktivering af tilstandene i forskellige situationer kan foretages i MENUEN INDSTILLINGER.

Prioriteter for lysindstillinger

Prioritet	
1.	Skift af lysfunktion – tilsidesætter alle andre lysindstillinger og kan kun udløses fra mobilappen ConnectLife .
2.	Lågesensor
3.	Tilstedeværelsessensor

Kulfilter (5)

Frisk luft trækkes ind i apparatets indre gennem det aktive kulfilter. Dette sikrer friskhed og fjerner støv og lugt. Ventilatoren fordeler derefter luften jævnt indvendigt i apparatet.

Luffilteret skal udskiftes cirka hver 12. måned. Der vises en meddelelse på displayet for at minde dig om, at det er på tide at udskifte filteret.

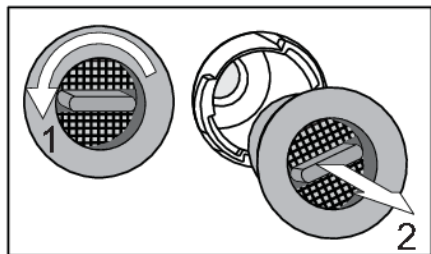

Sådan udskiftes luftfilteret:

1. Drej filteret mod uret (1), og træk det ud af apparatet.
2. Isæt et nyt filter i filteråbningen, og drej det med uret, indtil det klikker på plads.

Beskrivelse af apparatet

💡 INFORMATION!

Kulluftfiltre kan bestilles som tilbehør

Du kan finde flere oplysninger hos den lokale Asko-forhandler eller på Askos hjemmeside i dit land.

Flaskehylde af træ (6)

Hyldeerne er placeret på plastholderne, som er fastgjort til apparatets kabinet.

💡 INFORMATION!

Før en hylde tages ud af apparatet, skal den være helt tom.

Sørg for, at lågen er helt åben, før hyldeerne tages ud. Dette vil forhindre, at pakningen i lågen beskadiges.

Vær forsigtig, når du trækker træhylderne ud. Træk forsigtigt træhylderne ud, og skub dem forsigtigt tilbage for ikke at udsætte vinflaskerne for vibrationer.

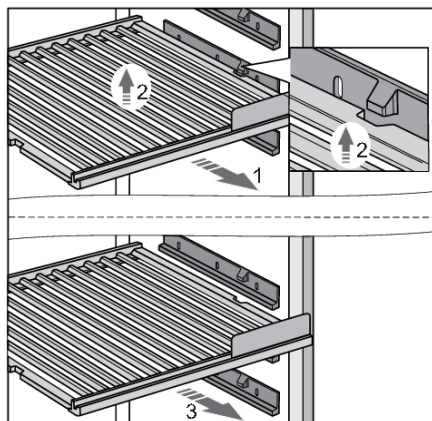

For at fjerne en hylde fra apparatet skal du trække den delvist mod dig selv (1), indtil de to riller på hylden og blokken på plasthyldestøtterne er på linje. Løft derefter hylden (2), og træk den ud af apparatet (3). Pas på ikke at beskadige lågepakningen.

For at sætte hylden tilbage skal du gøre det samme i modsat rækkefølge.

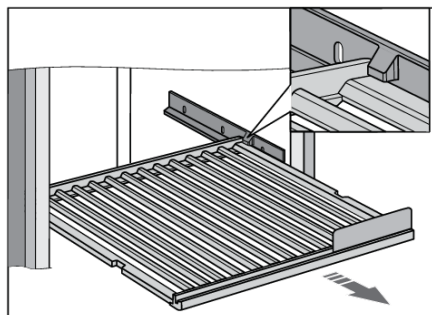

Hylden kan også trækkes delvist ud af apparatet. Blokkene på plasthyldestøtterne beskytter hylden mod at blive forlænget helt og trukket ud, hvilket kan resultere i, at hylden falder ned fra apparatet.

💡 INFORMATION!

Træk ikke hylden ud, mens den er fyldt.

Beskrivelse af apparatet

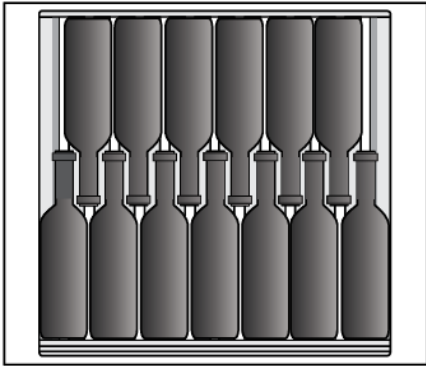

💡 INFORMATION!

Før du begynder at placere flasker på en hyld, skal du endnu en gang kontrollere, at hylden er placeret korrekt på plasholderne. Op til 13 flasker Bordeaux (0,75 l) kan placeres på hver standardflaskehylde af træ.

💡 INFORMATION!

Højere luftfugtighed inde i apparatet kan få trædelene til at bøje sig en smule. Dette vil dog ikke påvirke deres funktion.

Tavleskilt (7)

Tavleskilte leveres sammen med apparatet. De kan monteres på forsiden af hver hyld. Du kan bruge kridt til at angive den vin, der opbevares på en bestemt hyld. Tavleskilte kan tørres rene med en fugtig klud.

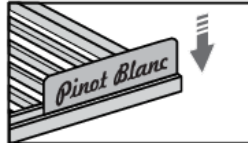

Nederste flaskehylde af træ (8)

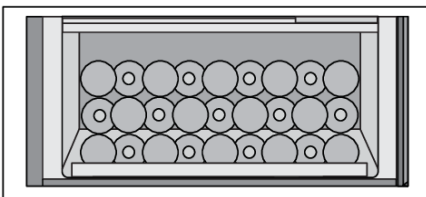

Den nederste flaskehylde af træ er beregnet til opbevaring af flaskerne i kompressorområdet. Dette område er velegnet til opbevaring af flasker, du ønsker at opbevare i længere tid, især med henblik på aldrig uden for stor vibration og unødvendig bevægelse. Op til 27 flasker Bordeaux (0,75 l) kan opbevares på den nederste flaskehylde af træ.

Låge med 3 lag glas med UV-filter (9)

Lågen med 3 lag glas er fyldt med argon (en ædelgas), hvilket gør den mere effektiv. For at sikre maksimal beskyttelse mod sollys, der kan skade vinens aldringsproces, anvendes en ekstra UV-film, der stopper 99 % af sollyset.

Lågen lukker automatisk, når åbningsvinklen er mindre end 20°. Soft close-mekanismen lukker forsigtigt lågen.

Beskrivelse af apparatet

Luftfugtighedsboks

Vinklimaskabet indeholder én befugtningskasse.

Formålet med denne befugtningskasse er at øge luftfugtigheden i vinklimaskabet for at forhindre fugtigheden i at falde til under 50 %, hvilket kan forekomme under visse betingelser (når vinklimaskabet placeres i et miljø med lav luftfugtighed).

På apparatets display kan du overvåge, om der er lav luftfugtighed (der vises en meddelelse, når fugtigheden når 50 %, og en alarm, når den når 40 %).

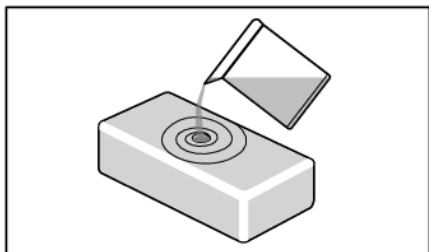

Du kan fylde kassen med 0,5 liter vand og placere den i kabinettet.

Befugtningskassen er lavet af ler, som er et naturligt materiale, der har de rette egenskaber til først at absorbere vand og derefter lade det fordampe for at øge fugtigheden.

Lerkassen er glaseret på siderne og i bunden for at forhindre vandet i at sive ud. Vandet absorberes i alle siderne, men fordamper kun gennem den øverste overflade, som ikke er glaseret.

Befugtningskassen produceres på et værksted med fint håndværk. På grund af fremstillingsmetoden kan der være små uregelmæssigheder i materialet. De har dog ikke indflydelse på funktionaliteten.

Kassens farve ændres, når den er fyldt med vand: På grund af gennemvædningen bliver hele kassen mørkere. Afhængigt af vandhanevandets hårdhed kan der komme enkelte hvide pletter på materialet på grund af tilkalkning. Hvis du vil undgå dette, kan du bruge afkalket eller destilleret vand. De hvide pletter kan vaskes af.

Når du derefter indsætter befugtningskassen, tager det ca. 9 timer at øge fugtigheden fra 40 % til 50 %. Efter disse 9 timer vil den langsomt øge fugtigheden yderligere.

Normalt skal du fylde befugtningskassen en gang hver 30. dag. Apparatet giver besked, når luftfugtigheden når 50 %, og udsender en alarm, når luftfugtigheden bliver for lav (under 40 %)

Du kan også købe ekstra befugtningskasser om nødvendigt.

Befugtningskassen må ikke kommes i opvaskemaskinen, da denne type materiale ikke tåler at blive vasket i en opvaskemaskine. På grund af de relativt tynde vægge er kassen skrøbelig og skal håndteres forsigtigt. En gang imellem er det godt at skylle kassen udvendigt og indvendigt med vand fra hanen.

INFORMATION!

Du kan finde flere oplysninger hos den lokale Asko-forhandler eller på Askos hjemmeside i dit land.

Apparatets kapacitet

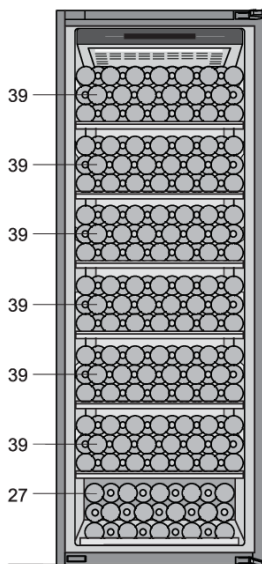

$$\Sigma = 261$$

Apparatets basiskonfiguration gør det muligt at opbevare op til 261 flasker Bordeaux.

Antallet af flasker, du kan lægge på hver hylde, er angivet på tegningen.

Sæt, der står side om side

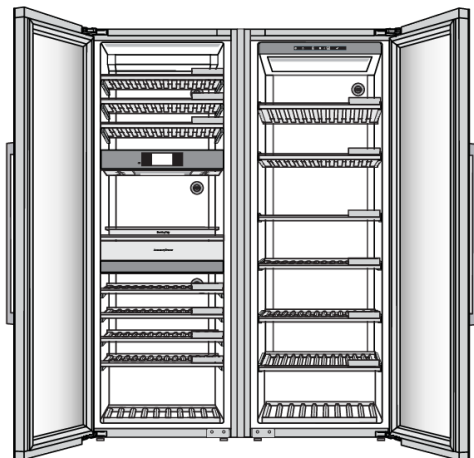

Det er muligt at placere to apparater side om side.

For at sikre korrekt opstilling og langvarig drift af to apparater, der er placeret side om side, bør det dertil indrettede sæt anvendes. Brug af dette sæt, hvor de to apparater kan stå side om side, sikrer nøjagtig opstilling og stabilisering og eliminerer risikoen for ekstremt stor ophobning af kondens mellem tilstødende apparater.

Af sikkerhedsmæssige årsager bør sættet, der kan stå side om side, kun installeres af en autoriseret servicetekniker!

INFORMATION!

Du kan finde flere oplysninger hos den lokale Asko-forhandler eller på Askos hjemmeside i dit land.

Betjening

Display

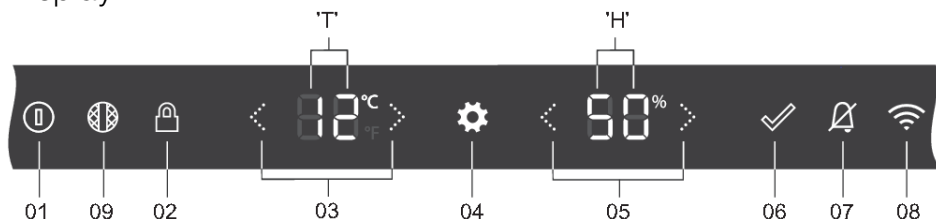

01	Tænd-sluk-knap: <ul style="list-style-type: none">• et langt tryk (2 sekunder) for at tænde eller slukke for apparatet• et kortvarigt tryk for at slå standby til eller fra
02	Hængelås-knap – til at låse brugergrænsefladen eller låse den op (tryk i 3 sekunder)
03	Temperaturpile: <ul style="list-style-type: none">• til at øge eller mindske den indstillede temperatur• til at skifte mellem menupunkterne i MENUEN INDSTILLINGER
04	Indstillingsknap – til at gå til MENUEN INDSTILLINGER
05	Værdipile – til at vælge den foretrukne indstilling eller værdi i MENUEN INDSTILLINGER
06	Bekræftelsesknop – til at bekræfte indstillingen i MENUEN INDSTILLINGER
07	Alarmknap – til deaktivering af alarmer
08	Wi-Fi-knap – genvej til punktet NETVÆRKSFORBINDELSE i MENUEN INDSTILLINGER
09	Kulfilterknap – genvej til SYSTEM "Nedtælling til udskiftning af kulfilter" i MENUEN INDSTILLINGER
"T"	Temperatur
"H"	Luftfugtighed

INFORMATION!

Berøringsknapperne virker bedst, hvis du bruger størstedelen af fingerspidsen



Når du trykker på en berøringsknap, lyder en kort tone. Berøringsknappens lydstyrke kan indstilles i MENUEN INDSTILLINGER.

Berøringsknappernes lysintensitet afhænger af, om den pågældende funktion er tilgængelig:

	Knappernes lysintensitet med hhv. lukket eller åben låge
Funktionen er ikke tilgængelig	0 % – intet ikon
Funktionen er tilgængelig	60 % – 
Funktionen er aktiveret eller ved at blive aktiveret	100 % – 

Tilslutning til strøm første gang

INFORMATION!

Når apparatet tilsluttes til strøm første gang, eller efter at det har været frakoblet lysnettet i længere tid, er det obligatorisk at vente fire timer, før apparatet kan aktiveres.

Apparat Slukket er apparatets standardtilstand. Når apparatet er tilsluttet strømforsyningen, er det stadig slukket. For at vise, at netledningen er tilsluttet strømstikket, blinker tænd/sluk-knappen



bliedt . **Displayet er stadig inaktivt.**

Apparat Tændt er apparatets normale kontroltilstand.

Apparatet tændes ved at trykke på tænd/sluk-knappen i 2 sekunder .

Apparatet begynder at køle med den indstillede standardtemperatur.

Displayet skifter til statusvisning, hvilket svarer til apparatets "startside".

Alle funktioner og kontroltilstande fungerer i henhold til det, der er angivet i MENUEN INDSTILLINGER. I MENUEN INDSTILLINGER kan du se, hvordan de justeres, og det kan også gøres via mobilappen (se afsnittet "MENUEN INDSTILLINGER").

Statusvisning: Lågen er åben



Statusvisning: Lågen er lukket



Hvis du trykker på tænd/sluk-knappen i 2 sekunder igen, slukkes apparatet.

Temperaturindstilling

Apparatets indstillede standardtemperatur er 12 °C. Denne temperatur kan med det samme ændres i statusvisningen, når der tændes for apparatet.

Temperaturen i apparatets rum kan indstilles til mellem 5 °C og 20 °C.



Ved at trykke på pileknapperne ændres standardtemperaturen på displayet "T". For hvert tryk ændres den indstillede standardtemperaturen 1 °C op eller ned. Standardtemperaturen gemmes, 2 sekunder efter det sidste tryk på knappen til øgning eller mindskning af temperaturen.

Når den højeste indstillede standardtemperatur er nået, deaktiveres pilen til øgning af værdien, og næste tryk ignoreres.

Det modsatte sker, når den lavest indstillede standardtemperatur nås.

Apparatdisplay i standby

Apparatdisplay i standby er en tilstand, som displayet bruger for at spare strøm. Apparatets kølesystem kører normalt.

Aktivering af apparatdisplay i standby:

- med et kortvarigt tryk på tænd/sluk-knappen  ,
- automatisk efter en vis tid uden aktivitet (standbytid). Dette kan indstilles i MENUEN INDSTILLINGER.

Den kan ikke aktiveres i tilfælde af opdagede fejl og i tilfælde af åbnet låge.

Hvis tilstanden apparatdisplay i standby er aktiv, deaktiveres den:

- ved at åbne lågen
- ved et kortvarigt tryk på en hvilken som helst berøringsknap
- når der vises en fejlangivelse på displayet
- når tilstedeværelsessensoren registrerer bevægelse, undtagen: hvis der i MENUEN INDSTILLINGER vælges TILSTEDEVÆRELSES- OG LÅGESENSOR/Displayskift til / Ingen ændring.

Når denne tilstand slutter, går apparatet tilbage til statusvisningen.

Hængelåstilstand

Når hængelåstilstand er aktiveret, er det ikke muligt at slukke for apparatet eller ændre nogen indstilling. Apparatets kølesystem kører normalt. Indstillinger kan kun ændres fra mobilappen **ConnectLife**. Dine præferencer vedrørende tilstedeværelses- og lågesensor samt lys og display udføres.

Aktivering af hængelåstilstand:

- med et 3 sekunder langt tryk på hængelåsknappen  ,
- manuelt fra mobilapplikationen,
- automatisk efter en vis tid uden aktivitet. Dette kan indstilles i MENUEN INDSTILLINGER.

Statusvisning: Hængelåsknap aktiv, låge åben



Hvis du trykker på en anden knap, blinker hængelåsknappen hurtigt 2 gange. Tryk på andre knapper ignoreres.

Undtagelse: Hvis nogle af alarmerne udløses, annulleres de med et kortvarigt tryk på

alarmknappen  . Hvis ECO-tilstanden er aktiveret, er tænd/sluk-knappen også aktiveret. ECO-tilstanden kan deaktiveres med tænd/sluk-knappen.

Deaktivering af hængelåstilstand:

- med et 3 sekunder langt tryk på hængelåsknappen  ,
- manuelt fra mobilapplikationen.

Indstillinger for lås

Dette er en funktion i ConnectLife-appen, som muliggør udvidede låseindstillinger for apparatets tastelås. Standardstatus i ConnectLife-appen er "Ikke aktiv". Disse låseindstillinger kan kun anvendes, når apparatets tastelås aktiveres manuelt eller automatisk (fra indstillingsmenuen eller fra samme ConnectLife-app). Hvis apparatets tastelås er slået til, aktiverer dette ikke nogen låseindstillinger. Hvis tastelåsen er deaktiveret, deaktiveres alle udvidede låseindstillinger imidlertid.

Låseindstillingerne består af to funktioner: dørnøtifikation og døralarm. De kan aktiveres separat, så den ene er slået til, og den anden er slået fra, eller begge dele er slået til.

Dørnøtifikation

Dørnøtifikation er en notifikation, du får på din smartenhed, når døren er åben.

Døralarm

Døralarm er en alarmlyd, der afspilles, når døren åbnes, så du kan høre, hvornår apparatet bruges.

For at stoppe denne alarm skal du lukke døren eller holde tastelåsen nede i 3 sekunder for at slå tastelåsen fra. Vær opmærksom på, at når tastelåsen slås fra, deaktiveres alle låseindstillinger, og derfor kan døralarmen kun aktiveres igen i ConnectLife-appen.

I tilfælde af strømsvigt forbliver låseindstillingerne aktive, når strømmen vender tilbage.

Betjening

Alarmer

Se også kapitlet "Tips og tricks" for at få mere at vide om mulige årsager til de forskellige alarmer.

Temperaturalarm

Temperaturalarmen lyder, når temperaturen i apparatet er 3°C over eller 3°C under den indstillede standardtemperatur, medmindre lågen holdes åben...

- ...i mindre end tre minutter. I så fald vil de ikke være nogen alarm i 30 minutter.
- ...i mere end tre minutter. I så fald vil der ikke være nogen alarm i tre timer.



Alarmknappen

og den indstillede standardtemperatur



blinker.

💡 INFORMATION!

Hver gang apparatet tændes igen, tager det et stykke tid, før den korrekte temperatur er nået. Derfor er alarmer deaktiveret i de første 3 timer, efter at apparatet er blevet tændt, for at forhindre unødvendig aktivering af alarmer. Hver gang lågen lukkes, blokeres temperaturalarmen i 3 timer.

Hvis forskellen mellem den gamle og den nye indstillede standardtemperatur er:

- mindre end 5 °C, har den ingen indflydelse på temperaturalarmen,
- mellem 5 og 10 °C, blokeres temperaturalarmen i 3 timer,
- højere end 10 °C, blokeres temperaturalarmen blokeret i 6 timer.

Sådan stoppes alarmer:

Et kortvarigt tryk på alarmknappen stopper alarmer, og alarmknappen er ikke længere oplyst. Den indstillede standardtemperatur fortsætter med at blinke, mens temperaturen stadig er uden for området. Hvis temperaturen er inden for området, og temperaturalarmen er aktiv, annulleres den automatisk.

Luftfugtighed

Luftfugtighed kan (de)aktiveres i MENUEN INDSTILLINGER. Hvis den indstilles til "FRA", overvåges fugtigheden ikke længere (hverken i apparatet eller i mobilappen). Displayet "H" viser ingen værdi, og den automatiske fugtighedsalarm og meddelelsen om påfyldning af befugtningskassen deaktiveres.

Fugtighedsalarmer lyder, når den gennemsnitlige fugtighed i rummet falder til under 40 % eller stiger til over 80 % i 7 dage i træk.



Alarmknappen

og luftfugtighedsværdien



blinker.

💡 INFORMATION!

Hver gang apparatet tændes, tager det et stykke tid, før den korrekte fugtighed er nået. Derfor er alarmer deaktiveret i de første 24 timer, efter at apparatet er blevet tændt, for at forhindre unødvendig aktivering af alarmer. Hver gang lågen lukkes, blokeres fugtighedsalarmer i 6 timer.

Hvis forskellen mellem gammel standardindstilling og ny standardindstilling er mindre end 5 °C, har det ingen indflydelse på fugtalarm.

Hvis den indstillede standardtemperatur for et rum er indstillet til 16 °C eller derover, ignoreres fugtalarm.

Sådan stoppes alarmen:

Et kortvarigt tryk på alarmknappen afbryder alarmlyden, og alarmknappen lyser ikke længere.

Fugtighedsværdien fortsætter med at blinke, så længe luftfugtigheden er uden for området.

Hvis fugtighedsværdien genoprettes til mellem 40 % og 80 %, og fugtighedsalarmen er aktiv, annulleres den automatisk.

Meddelelse om påfyldning af befugtningskassen

Apparatet kan give dig besked, når fugtbeholderen skal genopfyldes. Fugtboksmeddelelsen vises, når den gennemsnitlige værdi for fugtighed i rummet ligger mellem 40 % og 50 % i 7 dage i træk. Du skal altså ikke huske at tjekke det selv og kan også bidrage til, at fugtalarmen ikke udløses.



Alarmknappen

og luftfugtighedsværdien



blinker roligt. Der lyder ingen alarm.

Meddelelsen om påfyldning af befugtningskasse kan (de)aktiveres i MENUEN INDSTILLINGER. Hvis du ikke har en befugtningskasse, eller hvis du foretrækker selv at kontrollere den, kan meddelelsen slås "FRA", således at befugtningskasses alarm deaktiveres.

⚠ INFORMATION!

Hver gang apparatet tændes, tager det et stykke tid, før den korrekte fugtighed er nået. Derfor er meddelelsen deaktiveret i de første 24 timer, efter at apparatet er blevet tændt, for at forhindre unødvendig aktivering af meddelelsen. Hver gang lågen lukkes, blokeres fugtighedsmeddelelsen i 6 timer.

Hvis forskellen mellem gammel standardindstilling og ny standardindstilling er mindre end 5 °C, har det ingen indflydelse på fugtmeddelelsen.

Sådan stoppes meddelelsen:

Et kortvarigt tryk på alarmknappen annullerer meddelelsen om påfyldning af befugtningskassen, og alarmknappen lyser ikke længere, men fugtighedsværdien fortsætter med at blinke, indtil værdien er på 50-80 %.

Hvis fugtighedsværdien genoprettes til mellem 50 % og 80 %, og meddelelsen om påfyldning af befugtningskassen er slået til, annulleres den automatisk.

Meddelelse om vibrationer

Hvis der registreres lette vibrationer, udløses alarmen for lette vibrationer. "UA"  blinker langsomt på displayet "T".

Der er registreret vibrationer. Luk lågen forsigtigt, og træk hylderne forsigtigt ud, eller tryk dem ind ved hjælp af soft close-mekanismen. Hyppige vibrationer kan påvirke vinens kvalitet på længere sigt.

Betjening

Vibrationsalarm

Hvis der registreres kraftige vibrationer, udløses alarmer for kraftige vibrationer. "UA"  blinker hurtigt på displayet "T".



Alarmknappen blinker.

Der er registreret en væsentlig vibration. Kontrollér, om apparatet er placeret og kalibreret korrekt. Hvis det sker tit, skal du se på, hvad der kan være årsag til vibrationerne.

Sådan stoppes alarmer

Et kortvarigt tryk på en hvilken som helst knap stopper alarmer. Alarmknappen kan stadig blinke.

Hvis vibrationsalarmer er aktiv, og vibrationsværdien er inden for området, annulleres vibrationsalarmer automatisk.

Alarm for åben dør



Lågealarmer lyder, og alarmknappen blinker, når lågen er åben i mere end 3 minutter, og der ikke er ingen brugerinteraktion.

Et kortvarigt tryk på en hvilken som helst knap stopper alarmlyden og alarmknappens blinken. Hvis lågen ikke lukkes, slås alarmer til igen efter 5 minutter.

Alarmer stoppes, når lågen lukkes.

Alarm for strømafbrydelse og høj temperatur

Hvis der opstår strømafbrydelse, holder apparatet op med at køle, hvilket kan påvirke temperaturen i apparatet.

Strømafbrydelsesalarmer er designet til at afgive en alarm, hvis temperaturen i apparatet er uden for området, når strømmen er genetableret, og apparatet er tændt. Hvis temperaturen ikke er uden for området, udløses strømafbrydelsesalarmer ikke. Hvis apparatet står et sted, der ikke besøges ofte, eller hvis du er væk i lang tid, hjælper denne alarm dig med at være opmærksom på, at flaskernes temperatur kan have ændret sig, efter at strømmen er slået til igen.



Alarmer lyder, og på display "T" og "H" blinker bogstaverne "PF"

Sådan stoppes alarmer:

Et kortvarigt tryk på alarmknappen slukker for alarmlyden.

Derefter vises den aktuelle målte temperatur og den aktuelle luftfugtighedsværdi på displayene "T" og "H". Hvis standardtemperaturen er °F, og den aktuelt målte temperatur er >99, blinker "99" på displayet "T".

Hvis du trykker på alarmknappen igen, annulleres alarmer. Den indstillede standardtemperatur og standardluftfugtighed vises på display "T" og "H".

⚡ INFORMATION!

Når alarmen for **strømfafbrydelse og høj temperatur** annulleres, kan **temperaturalarmen** stadig være aktiv. I så fald opfører alarmen sig som **temperaturalarmen**.

MENUEN INDSTILLINGER

Da apparatet har omfattende indstillingsmuligheder, er der et menusystem, som giver adgang til alle indstillinger. Alle indstillinger er fabriksindstillede, og derfor er det ikke nødvendigt at gennemgå MENUEN INDSTILLINGER. Du kan dog gøre det for at tilpasse apparatets indstillinger til dine præferencer.

Gå ind i MENUEN INDSTILLINGER



Du kan gå ind i MENUEN INDSTILLINGER med et kortvarigt tryk på indstillingsknappen  .

Den første valgmulighed i MENUEN INDSTILLINGER vises.



Grundlæggende logik



GRUPPENAVN	MENUPUNKT	De relevante indstillinger og værdier vises
		<i>Valgmuligheder og værdier vil blive forklaret.</i>

Temperaturdisplayet "T" bruges til at vise menupunktets GRUPPENAVN og selve **MENUPUNKTET**. Der er 8 grupper af menupunkter: GENERELT, LYDE, DISPLAY, LYS, TILSTEDEVÆRELSES- OG LÅGESENSOR, NATTETILSTAND, NETVÆRKSFORBINDELSE, SYSTEM.

Fugtighedsdisplayet "H" bruges til at vise de indstillinger og værdier, der kan vælges. Det varierer fra menupunkt til menupunkt, hvor mange eller hvilken slags indstillinger der kan foretages.

Betjening



Pilene kan bruges til at skifte mellem **MENUPUNKTERNE**

Pilene kan bruges til at vælge den foretrukne indstilling eller værdi.

Eksempel

Lad os bruge det første menupunkt i MENUEN INDSTILLINGER som eksempel:



Det første "A" repræsenterer MENU PUNKTET Gruppe: GENERELT.

Det andet "A" repræsenterer **menupunktet**: Temperaturenhed.

Ved at trykke på pileknappen til højre på displayet "H" kan du skifte fra "C" (°C) til "F" (°F).



Hvis bekræftelsesknappen ikke lyser, aktiveres den synlige indstilling.

Ved at trykke på pileknappen til højre for displayet "T" kommer du til næste **MENUPUNKT**.

Afslut MENUEN INDSTILLINGER

Du kan afslutte MENUEN INDSTILLINGER med et kortvarigt tryk på indstillingsknappen .

Indstillingsmenuen afsluttes automatisk efter 5 minutter uden brugerinteraktion.

INFORMATION!



















Hvis MENUEN INDSTILLINGER er aktiv, er alarmerne (lydalarmer og den visuelle alarm) samt fejl- og kulfiltermeddelelserne ikke aktive. De aktiveres, så snart MENUEN INDSTILLINGER lukkes.

MENUEN INDSTILLINGER aktiveres ikke igen, når strømmen genoprettes efter en strømafbrydelse, eller når apparatet skifter fra slukket til tændt.

I tilfælde af strømsvigt, gendannes de tidligere indstillede værdier, når strømmen er tilbage.



















Tablet over MENUEN INDSTILLINGER



GENERELT 	Temperaturskala 	Vælg temperaturenhed:  fra °C til °F 
	Klokkeslæt – timer 	Vælg timetal:  00 til 23 timer 
	Klokkeslæt – minutter 	Vælg minuttal:  fra 00 til 59 minutter 
	Dato – dag 	Vælg dag:  fra 1. til 31. dag 
	Dato – måned 	Vælg måned:  fra 1. til 12. måned 
	Dato – år 	Vælg årstal:  fra 00 til 99 

Betjening



LYDE 	Generelle lyde 	Vælg foretrukken lydstyrke:  fra 0 til 5 
	Alarmlyde 	Vælg foretrukken lydstyrke:  fra 1 til 5 
	Knaplyde 	Vælg foretrukken lydstyrke:  fra 0 til 5 
DISPLAY 	Standbytid 	Hvor lang inaktivitet, der er, inden displayet går i standby:
		 1 minut
		 5 minutter
		 15 minutter
		 30 minutter
		 60 minutter
		 12 timer



<p>LYS</p> <p>d</p> <p>TIL for</p> <p>e</p>	<p>En forklaring om lystilstandene findes i kapitlet "LED-belysning".</p>
	<p>Dekorativ tilstand – kelvin</p> <p>A</p> <p>Vælg de første to cifre i kelvin-værdien:</p> <p>27 fra 2700 til 5000 kelvin 50</p>
	<p>Dekorativ tilstand – intensitet</p> <p>b</p> <p>Vælg lysintensitet:</p> <p>00 fra 0 til 99 99</p>
	<p>Hvor længe vinskabet er oplyst i dekorativ tilstand:</p>
	<p>01 1 minut</p>
	<p>05 5 minutter</p>
	<p>15 15 minutter</p>
<p>30 30 minutter</p>	
<p>60 60 minutter</p>	
<p>90 90 minutter</p>	
<p>AL altid</p>	





















LYS 	Funktionel tilstand – kelvin 	Vælg de første to cifre i kelvin-værdien: fra 2700 til 5000 kelvin	
	Funktionel tilstand – intensitet 	Vælg lysintensitet: fra 0 til 99	
	TIL for 	Hvor længe vinskabet er oplyst i funktionel tilstand:	
		1 minut	
		5 minutter	
		15 minutter	
		30 minutter	
		60 minutter	
		90 minutter	
		altid	











TILSTEDEVÆRELSES- OG LÅGESENSOR	Tilstedeværelsessensor 	Tilstedeværelsessensoren kan (de)aktiveres: Tilstedeværelsessensoren er slået til Tilstedeværelsessensoren er slået fra Hvis tilstedeværelsessensoren er indstillet til "Til", bliver de tilknyttede indstillinger tilgængelige.
	Ændring af belysning 	Når brugeren er i nærheden, ændres lyset til: Dekorativ tilstand Funktionel tilstand
	Ændring af display 	Når brugeren er i nærheden, skifter displayet til: Ingen ændring Visning af status
	Åben låge – lysskift 	Når lågen er åben, skifter lyset til: Intet lys Dekorativ tilstand Funktionel tilstand
	Lukket låge – lysskift 	Når lågen er lukket, skifter lyset til: Intet lys Dekorativ tilstand Funktionel tilstand



NATTETILSTAND* 	Nattetilstand dæmper lyset i det indstillede tidsrum.	
	Status for nattetilstand 	Nattetilstand kan (de)aktiveres:  Til eller Fra  Hvis nattetilstand slås "Til", bliver de tilknyttede indstillinger tilgængelige.
	Starttidspunkt – timer 	Indstil timetallet for starttidspunktet for nattetilstand:  00 til 23 timer 
	Starttidspunkt – minutter 	Indstil minuttallet for starttidspunktet for nattetilstand:  fra 00 til 59 minutter 
	Sluttidspunkt – timer 	Indstil minuttallet for sluttidspunktet for nattetilstand:  00 til 23 timer 
	Sluttidspunkt – minutter 	Indstil minuttallet for sluttidspunktet for nattetilstand:  fra 00 til 59 minutter 
Lysdæmpning 	Vælg lysintensitet for nattetilstand:  fra 0 til 99 	



	<p>WLAN-status</p> 	<p>WLAN kan (de)aktiveres:</p> <p> WLAN er slået til</p> <p> WLAN er slået fra</p> <p>Tænd for apparatets trådløse netværk for at bruge apparatet optimalt i kombination med mobilappen ConnectLife.</p>
<p>NETVÆRKSFORBINDELSE</p> 	<p>En forklaring om opsætning af forbindelse findes i afsnittet "Opsætning af forbindelse".</p> <p>Opsætning af forbindelse:</p> 	<p>Opsætning af forbindelse kan aktiveres:</p> <p> Opsætning af forbindelse aktiveret. Tryk på  for at bekræfte</p> <p> Begge blinker under opsætningen </p> <p>Opsætningen afsluttes automatisk, hvis forbindelsen etableres, eller efter 3 minutter. Følg trinnene i afsnittet "Opsætning af forbindelse".</p>







NETVÆRKSFORBENDELSE	<p>Parring af apparatet</p>	<p>Parring af apparatet kan aktiveres:</p> <p> Parring af apparat er slået til. Tryk på for at bekræfte.</p> <p> Begge blinker under parringen </p> <p>Processen slutter automatisk, hvis parringen lykkes, eller efter 3 minutter. Apparatet kan parres med en (ekstra) brugerkonto. Der henvises til apparatet vedrørende en nærmere forklaring.</p>
	<p>Annuler pardannelse</p>	<p>Annuler pardannelse kan aktiveres:</p> <p> Annuler parring er slået til. Tryk på for at bekræfte.</p> <p> Er du sikker? Hvis JA, skal du trykke på for at bekræfte.</p> <p>Processen afsluttes automatisk, hvis parringen annulleres, eller efter 1 minut.</p>
	<p>Fjernbetjening</p>	<p>Fjernbetjening kan (de)aktiveres:</p> <p> Fjernbetjening er slået til</p> <p> Fjernbetjening er slået fra</p> <p>Fjernbetjening skal være aktiveret for at kunne betjene apparatet fra parrede brugerkonti.</p>





SYSTEM 	Hængelåstilstand 	Hængelåsen aktiveres automatisk efter:
		5 minutter
		15 minutter
		30 minutter
		60 minutter
		aldrig
	Luftfugtighed 	Luftfugtigheden kan (de)aktiveres: Fugtighedsalarmeren er slået til Fugtighedsalarmeren er slået fra Hvis luftfugtigheden slås "Til", bliver de tilknyttede indstillinger tilgængelige.
	Meddelelse om påfyldning af befugtningskassen 	Meddelelsen om påfyldning af befugtningskassen kan (de)aktiveres: Meddelelse om påfyldning af befugtningskassen er slået til Meddelelse om påfyldning af befugtningskassen er slået fra

































SYSTEM 	En forklaring om kulfilteret findes i afsnittet " Nedtælling til udskiftning af kulfilteret og meddelelse herom ".	
	Nedtælling til udskiftning af kulfilter 	Kulfilterets levetid i dage:
	NULSTILLING af kulfilter 	Nulstilling af kulfilterets levetid efter udskiftning:

	Første ciffer i trecifret tal
	Andet og tredje ciffer i trecifret tal













Kulfilterets levetid er 365 dage. Nedtællingen viser, hvor mange dage der er tilbage. Hvis der er et minustegn foran det første ciffer, vises antal dage efter udløbsdatoen.

 NULSTIL. Tryk på  for at bekræfte.



<p>SYSTEM</p> 	<p>Meddelelse om kulfilter</p> 	<p>Indstil, hvor mange dage inden nedtællingens afslutning du ønsker at modtage en meddelelse:</p> <table border="1"> <tr> <td></td> <td>ingen meddelelse</td> </tr> <tr> <td></td> <td>på selve dagen</td> </tr> <tr> <td></td> <td>1 dag i forvejen</td> </tr> <tr> <td></td> <td>7 dage i forvejen</td> </tr> <tr> <td></td> <td>15 dage i forvejen</td> </tr> <tr> <td></td> <td>30 dage i forvejen</td> </tr> </table>		ingen meddelelse		på selve dagen		1 dag i forvejen		7 dage i forvejen		15 dage i forvejen		30 dage i forvejen
		ingen meddelelse												
		på selve dagen												
	1 dag i forvejen													
	7 dage i forvejen													
	15 dage i forvejen													
	30 dage i forvejen													
<p>NULSTIL fabriksindstillinger</p> 	<p>Apparatet kan nulstilles til fabriksindstillingerne:</p> <p> NULSTIL. Tryk på  for at bekræfte.</p> <p> Er du sikker? Hvis JA, skal du trykke på  for at bekræfte.</p> <p><i>Hvis du bekræfter RESET, går alle personlige indstillinger og gemte data tabt med undtagelse af tilslutning og indstillinger for kulfilter.</i></p>													
<p>DEMO-tilstand</p> 	<p>DEMO-tilstand kan (de)aktiveres:</p> <p> DEMO er slået til. Tryk på  for at bekræfte.</p> <p> DEMO er slået fra. Tryk på  for at bekræfte.</p> <p><i>Apparatet deaktiveres. Til demonstrationsformål vil displayet, lyset, lydene samt tilstedeværelses- og lågesensoren være aktive.</i></p>													



SYSTEM 	Sabbatstilstand* 	<p>En forklaring af sabbatstilstanden kan findes i afsnittet "Sabbatstilstand".</p> <p style="text-align: center;">Sabbatstilstand kan (de)aktiveres:</p> <p> Sabbatstilstanden er slået til. Tryk på  for at bekræfte.</p> <p> Sabbatstilstanden er slået fra. Tryk på  for at bekræfte.</p> <p><i>Apparatet er stadig i drift, men ekstra funktioner som lys, display, lyde, alarmer samt tilstedeværelses- og lågesensor deaktiveres i 72 timer.</i></p> <p>For at deaktivere sabbatstilstand skal du holde  nede i 3 sekunder.</p>
	ECO-tilstand* 	<p>En forklaring om ECO-tilstand findes i afsnittet "ECO-tilstand".</p> <p style="text-align: center;">ECO-tilstand kan (de)aktiveres:</p> <p> ECO-tilstand er slået til. Tryk på  for at bekræfte.</p> <p> ECO-tilstand er slået fra. Tryk på  for at bekræfte.</p> <p><i>Apparatet er stadig i drift, men ekstra funktioner som lys, display samt tilstedeværelses- og lågesensor deaktiveres.</i></p> <p>Ved tryk på  aktiveres displayet midlertidigt. Efter 5 minutters inaktivitet aktiveres ECO-tilstand automatisk.</p>

Wi-Fi funktion

Vinklimaskabet når sit fulde potentiale, når det er tilsluttet skyen, fordi alt kan betjenes og overvåges gennem **ConnectLife**-mobilapplikationen på din smartenhed. Hvis du vælger at fjernstyre det fra din enhed, bliver det nemmere at navigere gennem f.eks. MENUEN INDSTILLINGER og være forbundet til funktioner, der ikke er tilgængelige på apparatets grænseflade, såsom

lyskontaktstyringen. Temperatur- og luftfugtighedsværdier spejles i realtid. Temperaturen i rummet kan også ændres i appen, så lågen kan forblive lukket.



1. Mobilapp

Først skal du downloade mobilappen med din smartenhed og oprette en brugerkonto. Den er tilgængelig på Google Play, App Store og AppGallery.

Hvis du ikke modtager en e-mail med en bekræftelseskode inden for få minutter, skal du tjekke din spammappe.

2. Wi-Fi-modulaktivering:

- direkte med et tryk på 2 sekunder på Wi-Fi-tasten  .
- eller gå til WLAN-STATUS inde i NETVÆRKSFORBINDELSE i MENUEN INDSTILLINGER.

Wi-Fi-ikon	Wi-Fi-modul	Cloud service	Fjernbetjening
Intet ikon	Slukket	Slukket	Slukket
	Tændt	Ikke forbundet	(-)
	Tændt	Forbundet	Slukket

3. Opsætning af forbindelse

Efter at Wi-Fi-modulet er aktiveret, er apparatet klar til at oprette forbindelse til mobilappen.

Wi-Fi-ikon	Wi-Fi-modul	Cloud service	Fjernbetjening
	Tændt	Forbundet	Slukket

Opsætningen afsluttes automatisk, hvis der oprettes forbindelse, eller efter 3 minutter, hvis der endnu ikke er oprettet forbindelse.

4. Parrning af dit apparat

Når du har oprettet forbindelse til sky-tjenesten, udløses parringsmuligheden automatisk. Apparatet vil blive parret med brugerkontoen for din smart-applikation.

Du kan parre flere brugerkonti, så du kan have mere end én smartenhed forbundet til vinklimaskabet.

Det er kun på din smartenhed, at du kan se, om parringen er lykkedes.

Parringsfunktion afsluttes automatisk, hvis parringsforbindelsen i skyen lykkes, eller efter 3 minutter, hvis parringsforbindelsen ikke er blevet oprettet på skyen.

5. Fjernstyring

Når du har parret en bruger med vinklimaskabet, er apparatet klar til at blive brugt fra mobilappen.

Wi-Fi-ikon	Wi-Fi-modul	Cloud service	Fjernbetjening
	Tændt	Forbundet	Aktiveret

6. Annuller parring

Ved at udløse denne indstilling fjerner apparatet alle parrede brugerkonti. Data og gemte indstillinger forbliver de samme inde i apparatet.

Ophævelsesfunktion afsluttes automatisk, hvis annulleringen af parring på skyen er gennemført, eller hvis ophævelsen ikke er gennemført på skyen efter 1 minut.

7. Deaktiver Wi-Fi-modul:

Når du ønsker at stoppe med at betjene og overvåge apparatet på fjernbetjeningen, kan du slukke for Wi-Fi-modulet på samme måde, som du aktiverer det:

- direkte med et tryk på 2 sekunder på Wi-Fi-tasten  .
- eller gå til WLAN-STATUS inde i NETVÆRKSFORBINDELSE i MENUEN INDSTILLINGER.

Når Wi-Fi-modulet er slukket, vil du ikke kunne bruge mobilappen. Det betyder dog ikke, at du skal gentage parringsprocessen, næste gang du tænder for Wi-Fi-modulet igen. I stedet vil hele processen foregå automatisk. Hvis det sker, at forbindelsen mellem apparatet og mobilen ikke kan etableres, bedes du give det lidt tid eller ophæve parringen og parre din smartenhed igen. Kontakt kundesupport, hvis problemet fortsætter.

I tilfælde af strømsvigt gemmes Wi-Fi-modulets tilstand. Når strømforsyningen er genoprettet, vil tilstanden være den samme som før afbrydelsen af forbindelsen.

Nedtælling til udskiftning af kulfilteret og meddelelse herom

Når apparatet tændes første gang, indstilles kulfilterets nedtællingstimer til 365.

Hver 24. time, når apparatet er tilsluttet strømforsyningen, trækkes 1 dag fra.

I tilfælde af strømsvigt gemmes værdien for kulfilterets levetid. Når strømmen er genoprettet, vil den være den samme som før afbrydelsen.

Hvis du ændrer klokkeslæt eller dato, påvirker det ikke nedtællingen til udskiftning af kulfilteret.

Hvis du holder kulfilterknappen  nede i 2 sekunder, omdirigeres du til Kulfilterets levetid i MENUEN INDSTILLINGER. Display "H" viser værdien for kulfilterets levetid.

Når indstillingen for meddelelse om udskiftning af kulfilteret er nået, lyser kulfilterknappen  .

Når nedtællingstimeren for kulfilteret er ≤ 0 , blinker kulfilterknappen  .

Når kulfilteret er udskiftet, skal du nulstille dets levetid.

Sabbatstilstand

Sabbatstilstanden varer i 72 timer umiddelbart efter aktivering. Alle oplyste funktioner og displayet deaktiveres midlertidigt. Kølesystemet fungerer normalt. Sabbatstilstanden aktiveres hver uge samme tidspunkt på samme dag.

Sabbatstilstandens aktive fase slutter:

- automatisk 72 timer efter aktivering,

- med et 3 sekunder langt tryk på hængelåsknappen  .

Hvis der opstår fejl i sabbatstilstand, vises det ikke, før sabbatstilstanden deaktiveres.

* Aktiv sabbatstilstand tilsidesætter ECO-tilstand og nattetilstand i maksimalt 72 timer.

ECO-tilstand

I ECO-tilstand kører apparatet med de optimale indstillinger: Kun tænd/sluk-knappen  er aktiv. Apparatets kølesystem fungerer normalt.

Hvis der registreres fejl, afsluttes ECO-tilstanden. Apparatet vender tilbage til statusdisplayet. Efter 5 minutters inaktivitet aktiveres ECO-tilstanden igen.

Afrimning af apparatet

- Vinkøleskabet afrimes automatisk. Vanddråber løber gennem en åbning i bagvæggen og ned i en bakke, der er monteret over kompressoren, hvor de fordamper.

Rengøring af apparatet

ADVARSEL!

Sluk apparatet, og tag stikket ud af stikkontakten, inden du påbegynder rengøringen af apparatet.

ADVARSEL!

Brug ikke slibende rengøringsmidler, da de kan beskadige overfladen.

ADVARSEL!

Fjern ikke typeskiltet, der sidder inde i apparatet. Mærkepladen indeholder data, som du har brug for i tilfælde af en reparation.

- Før rengøring skal flaskerne tages ud af apparatet og opbevares på et koldt sted.
- Rengør apparatet regelmæssigt med lunkent vand. Bland om nødvendigt et neutralt rengøringsmiddel eller et specielt rengøringsmiddel til køleskabe i vandet. Tør de rengjorte dele af med en klud fugtet med rent vand, og tør delene omhyggeligt.
- Vask ikke nogen dele af apparatet i opvaskemaskinen, da de kan blive beskadiget.
- Fjern straks eventuelle pletter fra trædele for at forhindre, at de trænger ind i træet. Rengør trædelene med en fugtig klud. Sørg for, at træet ikke er for vådt, og lad delene tørre helt, før du sætter dem tilbage i vinkøleskabet.

Bemærk: Træ er et naturmateriale. Derfor kan visse pletter (især fra rødvin) være svære at fjerne.

Sådanne pletter kan fjernes ved forsigtigt at gnide træet med meget fint sandpapir og derefter behandle den slebne del med træolie. Det stof, der anvendes til behandling af træet, skal være fødevarssikkert.

- Rengør glaslågen med egnet glasrens.
- Rengør pakningen med lunkent vand, og tør den derefter af med en blød klud, og tør den grundigt.
- Rengør regelmæssigt (med en støvsuger) ventilationsåbningerne på apparatets sider og bagside. Ophobning af støv på ventilationsåbningerne kan medføre et øget strømforbrug.

ADVARSEL!

Hvis du ikke har tænkt dig at bruge apparatet i længere tid, skal du slukke for det og afbryde strømforsyningen til det. Tøm og rengør apparatet, og lad derefter lågen stå på klem. Dette vil forhindre, at der dannes skimmel inde i apparatet.

Ændring af lågens hængsling

Lågen kan hængsles i den modsatte side.

For at vende lågens åbningsretning om på en sikker måde skal der mindst tre personer til at udføre proceduren, der er beskrevet nedenfor. Lågen vejer cirka 40 kilo.

⚠ ADVARSEL!

For at undgå at beskadige gulvet skal du bruge en gulvmåtte eller anden passende beskyttelse på gulvet foran apparatet. Planlæg også et sted, hvor du kan placere lågen midlertidigt, mens dette arbejde udføres.

Pas på ikke at beskadige pakningen i lågen. En beskadiget pakning vil påvirke apparatets funktion negativt.

⚠ ADVARSEL!

Det selvlukkende hængsel kan lukke i, så dine fingre kommer i klemme. Vær derfor særlig forsigtig.

⚠ ADVARSEL!

Afbryd strømforsyningen til apparatet, før du vender lågens åbningsretning.

Nødvendigt værktøj:

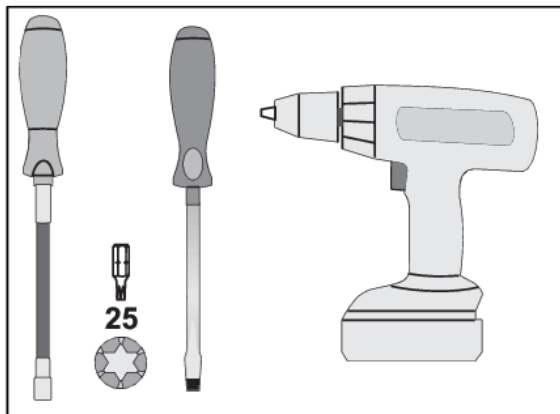

Ændring af lågens hængsling

For at vende lågens åbningsretning om skal du gå frem som følger:

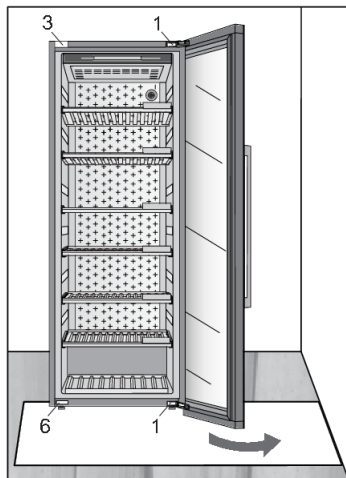

1. Åbn apparatets låge.

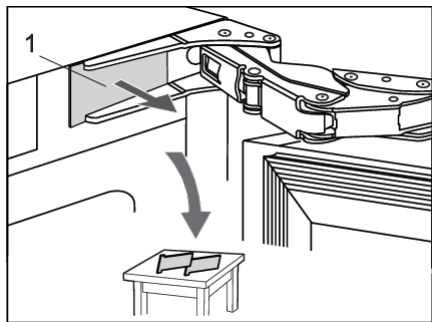

2. Fjern de to hængseldæksler (1) øverst og nederst. Sæt dem til side, da du skal bruge dem igen senere.

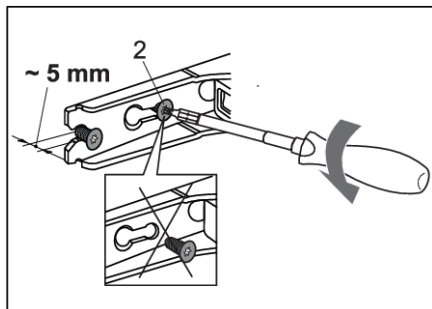

3. Skru hængselskruerne (2) øverst og nederst delvist ud (med højst 5 mm). Skruerne må ikke løsnes helt. På den måde vil lågen forblive i kontakt med kabinettet.

Ændring af lågens hængsling

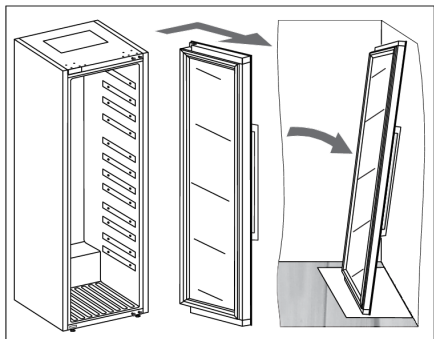

4. Fjern lågen, komplet med hængslerne, ved at flytte den i den retning, der er angivet med pilen. Placer forsigtigt lågen det sted, du har planlagt til dette formål.

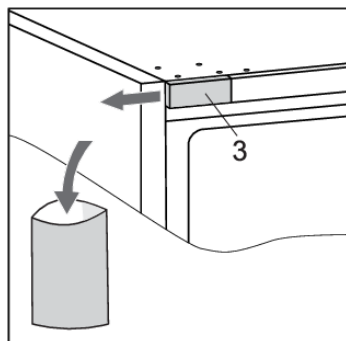

5. Tag dækslet (3) af. Gem det (f.eks. i posen med brugsanvisningen), hvis du senere beslutter dig for at vende lågens åbningsretning om til den oprindelige retning.

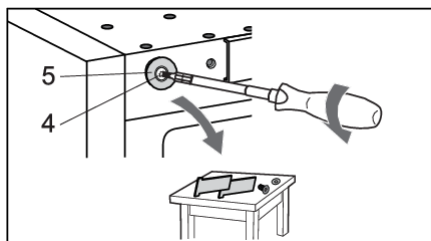

6. Løsn skruen (4), og fjern dækslet (5). Sæt delene til side, da du skal bruge dem igen senere.

Ændring af lågens hængsling

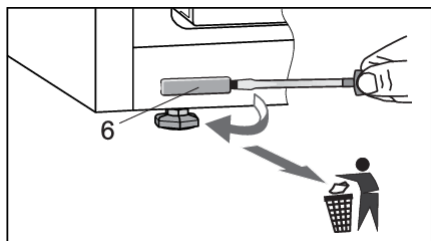

7. Fjern dækslet (6), og kassér det i skraldespanden til plastaffald.

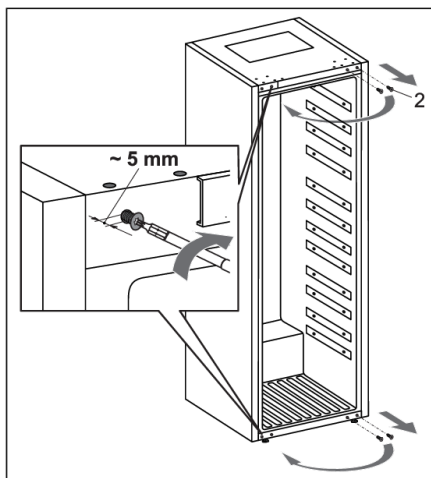

8. Skru nu skuerne (2) helt ud. Skru dem derefter delvist ind i hullerne øverst og nederst på den modsatte side af kabinettet.

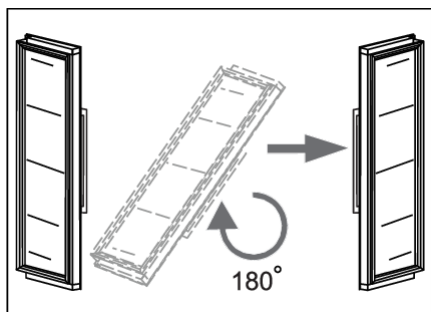

9. Drej forsigtigt lågen 180 grader.

Ændring af lågens hængsling

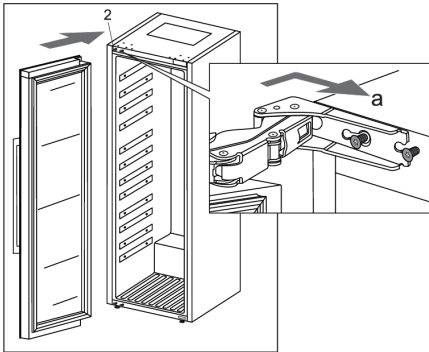

10. Hæng lågen fast på skruerne (2) øverst og nederst, og skub den i den retning, der er angivet med pilen (a).

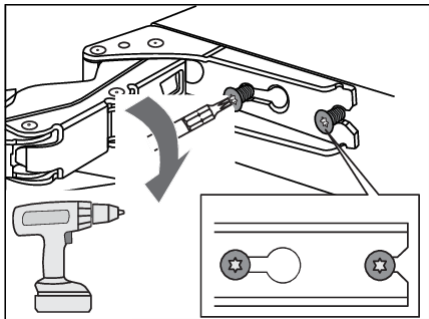

11. Stram skruerne. Skruerne skal strammes til et tilspændingsmoment på 6,2 Nm.

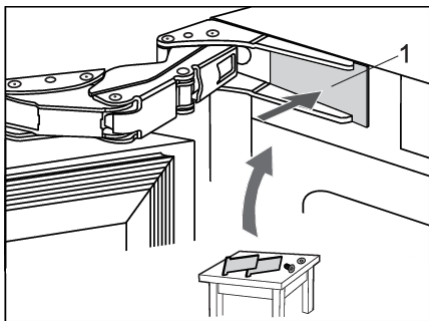

12. Sæt hængseldækslerne (1) på igen.

Ændring af lågens hængsling

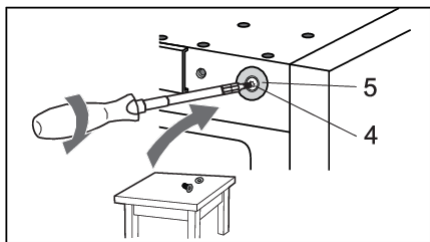

13. På den modsatte side fra det øverste hængsel skal du nu fastgøre dækslet (5) med skruen (4).

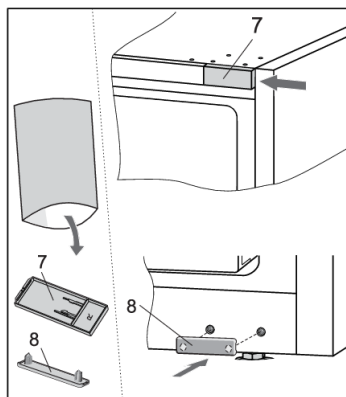

14. Tag dækslerne (7 og 8) fra posen med brugsanvisningen, og monter dem på den modsatte side af hængslerne.

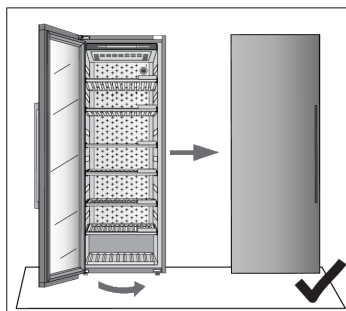

15. Luk lågen, og sørg for, at den flugter med kabinettet. Kabinettets side og lågens kant skal være parallelle.

Ændring af lågens hængsling

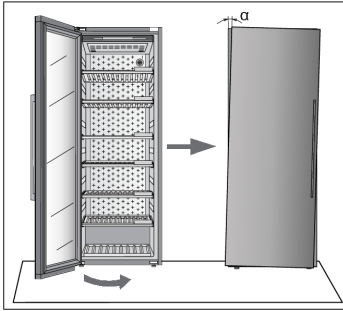

Hvis lågen ikke flugter med kabinettet (vinklen α er ikke 0°),

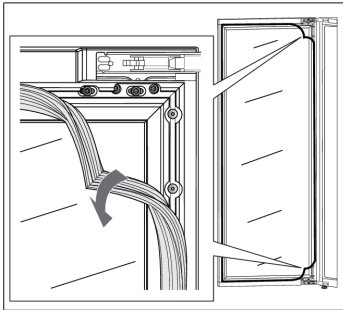

skal du fortsætte som følger:

1. Åbn lågen, og frigør pakningen fra dens rille i hjørnerne ved øverste og nederste hængsel.

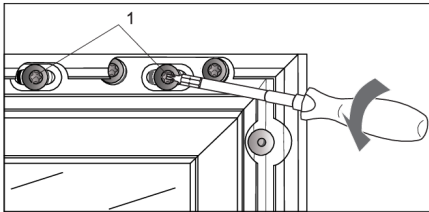

2. Løsn skrue (1) øverst og nederst. Du må ikke skrue dem helt ud!

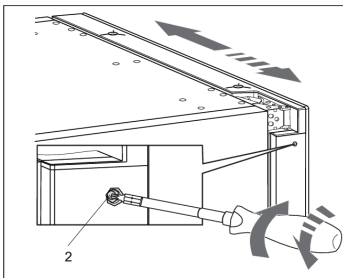

3. Luk lågen, og drej derefter skruen (2) øverst og nederst for at justere lågens position.

Ændring af lågens hængsling

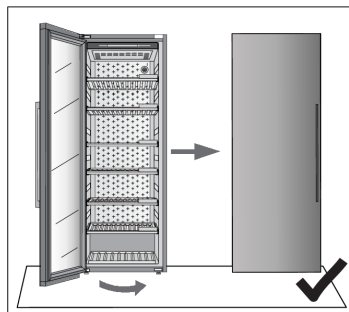

4. Juster lågens position, indtil kanten af lågen er parallel med siden af kabinettet.

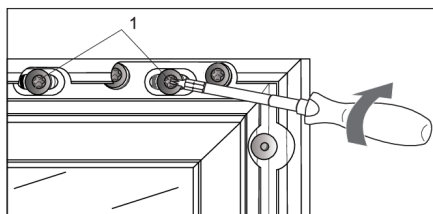

5. Når lågens kant er parallel med kabinettets side, skal du åbne lågen igen og stramme skruerne (1), du løsnede i begyndelsen af lågejusteringsprocessen.

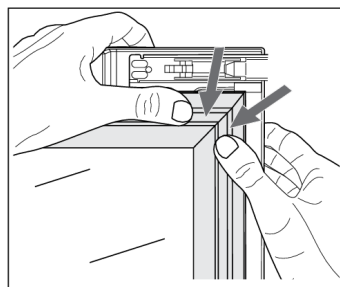

6. Tryk forsigtigt pakningen tilbage i rillen i lågen.

Hvis du er i tvivl om, hvorvidt dit apparat fungerer korrekt, anbefaler vi, at du først læser nedenstående forslag.

Tips og tricks

Hvis temperaturen eller luftfugtigheden i apparatet er uden for område, udløses en alarm.

Alarmen lyder, og alarmknappen blinker på displayet.



Lyden fjernes ved at trykke kortvarigt på alarmknappen

Temperaturen eller luftfugtigheden blinker på displayet, indtil den er genoprettet.

Hvis alarmen ikke er blevet fjernet, og temperaturen eller luftfugtigheden er blevet genoprettet, stopper alarmlyden, og knapperne på displayet holder op med at blinke.

Temperatur uden for område

Mulig årsag	Modforanstaltninger
Hyppige og/eller lange åbninger af lågen.	Prøv at minimere åbningen af lågen til vinkøleskabet. Forbered en placeringsplan for store mængder af flasker på forhånd for at minimere den nødvendige tid til placering. Prøv at bruge mobilappen ConnectLife så meget som muligt til at ændre apparatets indstillinger.
Nylige store ændringer i temperaturindstillinger.	Hvis der foretages store ændringer af temperaturindstillingerne, kan det tage apparatet et par timer, før det når de nye indstillinger.
Placering af nye flasker.	Særligt placering af større mængder af nye flasker i vinkøleskabet kan gøre, at det tager længere tid at nå det indstillede temperaturområde. Hvis det er muligt, anbefaler vi, at du placerer allerede afkølede flasker i vinkøleskabet. Vi anbefaler, at apparatet køles ned til den indstillede temperatur, før du placerer det første parti af dine vinflasker.
Nylig opstart af apparatet.	Det kan tage et par timer, før apparatet afkøles til den ønskede indstilling, efter at det er blevet tændt. Vi anbefaler, at apparatet køles ned til den indstillede temperatur, før du placerer det første parti af dine vinflasker.
Ekstreme omgivelsestemperaturer.	Sørg for, at apparatet er installeret i et godt ventileret rum og ikke udsættes for ekstremt høje eller ekstremt lave temperaturer. For detaljerede installationsvejledninger til apparatet henvises der til brugervejledningen [se kapitlet "Valg af placering"].

Hvis ingen af ovenstående modforanstaltninger har hjulpet, og advarslen om "temperatur uden for område" fortsætter, skal du kontakte et servicecenter.

Løsning af problemer

Fugtighed uden for område

Mulig årsag	Modforanstaltninger
Hyppige og/eller lange åbninger af lågen.	Prøv at minimere åbningen af lågen til vinkøleskabet. Forbered en placeringsplan for store mængder af flasker forhånd for at minimere den nødvendige tid til placering. Prøv at bruge mobilappen ConnectLife så meget som muligt til at ændre apparatets indstillinger.
Nylige store ændringer i temperaturindstillinger.	Hvis der foretages store ændringer af temperaturindstillingerne, kan det tage apparatet et par timer, før det når de nye indstillinger. Luftfugtigheden i apparatet er stærkt afhængig af temperaturændringerne og tager længere tid at stabilisere.
Nylig opstart af apparatet.	Det kan tage et par timer, før apparatet afkøles til den ønskede indstilling, efter at det er blevet tændt. Luftfugtigheden i apparatet er stærkt afhængig af temperaturændringerne og tager længere tid at stabilisere.
Ekstreme omgivelsestemperaturer og/eller fugtighedsniveauer.	Sørg for, at apparatet er monteret i et godt ventileret rum og ikke udsættes for ekstremt høje eller lave temperaturer. Luftfugtigheden i apparatet er stærkt afhængig af temperaturændringerne og tager længere tid at stabilisere. For detaljerede installationsvejledninger til apparatet henvises der til brugervejledningen [se kapitlet "Valg af placering"]. I tilfælde af brug i omgivelser med ekstremt høje eller lave luftfugtighedsniveauer kan du købe et fugtighedstabilisatorsæt som tilbehør.

Hvis ingen af ovenstående modforanstaltninger har hjulpet, og advarslen om "fugtighed uden for område" fortsætter, skal du kontakte et servicecenter.

Strømsvigt

Mulig årsag	Modforanstaltninger
Nylige og/eller hyppige strømsvigt.	Hvis denne strømafbrydelse ser ud til at være hyppig, skal du kontakte en professionel elektriker for at kontrollere elektriske sikringer, stikkontakter og apparatets strømforbindelseskabel.

Genoprettelse af strømforsyning

I tilfælde af strømsvigt, eller hvis apparatet frakobles, mens det er i drift (apparatet er tændt), blokeres kompressordriften i 300 sekunder, mens strømmen genoprettes.

Når strømmen er genoprettet, vil apparatets kontroltilstand være den samme, som den var indstillet til inden strømafbrydelsen.

Fejlmeddelelser

Hvis en komponent inde i apparatet svigter, vises der en pop op-dialog med en meddelelse.

Meddelelsen viser en kode. Koder for disse fejl findes i tabellen nedenfor.

Fejlkode	Beskrivelse	Kode, som vises på display "T"	Kode, som vises på display "H"
E0	Kommunikationsfejl fra strømtavle til brugergrænsefladeelektronik.	E0	E0
E1	Wi-fi-modulet kan ikke tændes.	E	1
E4	Wi-fi-modulet kan ikke oprette forbindelse til Cloud Service.	E	4
E5	Processen "Hård pardannelse" mislykkedes.	E	5
E6	Processen "Annuller pardannelse" mislykkedes.	E	6
E8	Kommunikationsfejl fra brugergrænsefladeelektronik til strømtavle.	E8	E8
E9	Lågesensorfejl.	E	9
F1	Fejl i apparatets rumventilator.	F	1
F2	Fejl i kondensatorventilator.	F	2
H1	Fejl i apparatets rumfugtighedssensor.	H	1
P1	Fejl i tilstedeværelsessensor.	P	1
t1	Fejl i temperatur-/fugtighedssensor.	t	1
t2	Fejl i apparatets rumtemperatursensor.	t	2
t3	Fejl i kondensatorens temperatursensor.	t	3
U1	Fejl i vibrationssensor.	U	1
81	Fejl i Wi-fi-modul.	8	1

Hvis der opstår en kommunikationsfejl mellem strømstyrings- og brugergrænsefladeelektronikken, vises der ikke andre fejl.

Hvis en fejlangivelse på display "T" og "H" er aktiv, er det ikke muligt at foretage andre handlinger på displayet.

Der er dog visse undtagelser:

- Hvis en af alarmerne er aktiv: Alarmknappen er aktiv (for at kunne nulstille den aktive alarm)
- Hvis hængelåstilstand er aktiv: Hængelåsknappen er aktiv (for at kunne deaktivere hængelåsen)
- Tænd/sluk-knappen er aktiv, så du kan slukke for apparatet ved at holde knappen inde i 3 sekunder.

Hvis der er flere forskellige fejlmeddelelser samtidig, vises de efter hinanden.

Løsning af problemer





Hvis fejlen stadig ikke er løst 3 timer efter, at brugeren lukkede meddelelsen, vises fejlmeddelelsen igen.

Undtagelsen er fejl P1 (tilstedeværelsessensor), hvor brugeren kan vælge ikke længere at få vist denne fejl. Selve fejlen kan ikke deaktiveres

Generelle problemer

Problem	Årsag/Løsning
Apparatet køler kontinuerligt i lang tid.	<ul style="list-style-type: none">• Omgivelsestemperaturen er for høj.• Lågen har været åbnet for længe eller for ofte.• Lågen forsegles ikke korrekt (forseglingen er snavset, lågen er skævt, eller forseglingen er beskadiget osv.).• En større mængde flasker er placeret for nylig.• Utilstrækkelig luftcirkulation omkring kompressoren og kondensatoren. Kontrollér, at der er tilstrækkelig ventilation omkring apparatet.
Apparatet støjer.	<ul style="list-style-type: none">• Apparatet afkøles af et kølesystem med en støjfremkaldende kompressor. Støjniveauet afhænger af apparatets montering, korrekt brug og alder.• Når du slutter apparatet til strømforsyningen, kan støjen fra kompressoren eller det flydende kølemiddel være noget højere. Dette indikerer ikke en fejl og har ingen indvirkning på apparatets levetid. Apparatet vil producere mere støj i nogen tid.• Apparatet kan midlertidigt frembringe mere støj, efter at lågen har været åbnet for længe eller for ofte, eller der er en stor mængde nyligt placerede flasker.• Apparatet kan frembringe mere støj, når det fungerer i omgivelser med høj temperatur.
LED-lyset fungerer ikke.	Kontrollér, om LED-lyset er slået til. Yderligere oplysninger finder du i kapitlet "Indstillinger/lys". Du skal ikke selv forsøge at reparere LED-lyset. Kontakt et servicecenter.

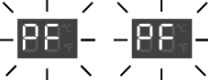
Andre skærmadvarsler

Advarsel!	Årsag/Løsning
<p>Lågen er åben:</p> 	<ul style="list-style-type: none"> Lågen har været åben for længe: luk lågen. Hvis advarslen fortsat vises, skal du ringe til servicecentret for at aftale reparation. Apparatet fungerer i fejlsikret tilstand, indtil det er repareret. Apparatet opretholder automatisk den bedst egnede temperatur.
<p>Luffugtigheden er uden for område:</p> 	<p>Fugtighedsværdien i rummet er uden for de tilladte grænser. Sørg for, at apparatet er placeret i et godt ventileret område og ikke udsættes for ekstremt lave eller høje temperaturer.</p> <p>Du kan finde flere oplysninger om mulige årsager og mulige løsninger til denne meddelelse i afsnittet "Tips og tricks".</p> <p>Hvis det sker i længere tid siden sidste indgreb på enheden (ændring af indstilling, placering af flasker, åbning af døre osv.), kan det betyde, at fugtighedssensoren er ude af drift. Kontakt et servicecenter for at løse fejlen. Apparatet fungerer i fejlsikret tilstand, indtil det repareres af en servicetekniker.</p>
<p>Luffugtigheden er under 50 %:</p>	<p>Det anbefales at genopfylde befugtningskassen for at deaktivere meddelelsen.</p>
<p>Temperaturen er uden for område:</p> 	<p>Temperaturen i rummet er uden for de tilladte grænser. Du kan finde flere oplysninger om mulige årsager og mulige løsninger til denne meddelelse i afsnittet "Tips og tricks".</p> <p>Hvis det sker i længere tid efter sidste indgreb på enheden (ændring af indstilling, placering af flasker, åbning af låge osv.), kan det betyde, at temperatursensoren er ude af drift. Kontakt et servicecenter for at løse fejlen. Apparatet fungerer i fejlsikret funktion, indtil det repareres af en servicetekniker.</p> <p>Apparatet opretholder automatisk den mest passende temperatur.</p>
<p>Vibrationerne er for kraftige:</p>	<p>De detekterede vibrationer i apparatet ligger uden for de tilladte grænser. Kontrollér, at apparatet er installeret korrekt ("Installation og tilslutning").</p>
<p>Når strømmen er genoprettet – den målte temperatur er uden for område:</p> 	<p>Når strømmen til apparatet er genoprettet, er den målte temperatur i apparatet uden for område, dvs. 3 °C over eller under den indstillede standardtemperatur.</p>
<p>Kulfilteret er udløbet:</p> 	<p>Udskift luftfilteret.</p>

INFORMATION!

Når du ringer til et servicecenter, skal du angive type, model og serienummer, der er angivet på typepladen på indersiden af apparatet [se kapitlet "Valg af placering"].

Mens du venter på en servicetekniker, må du ikke åbne apparatets låge for at undgå en unødvendig temperaturstigning.

Hvis der i forbindelse med serviceeftersyn er vinflasker, der skal fjernes, er det kunden, der er ansvarlig for at fjerne indholdet fra skabet.

Bortskaffelse af apparat og emballage

Dette apparat er fremstillet af bæredygtige materialer. Apparatet skal bortskaffes på en forsvarlig måde, når det er udtjent. Kontakt de lokale myndigheder for at få oplysninger om den korrekte fremgangsmåde.

💡 INFORMATION!

Se også kapitlet "Bortskaffelse" i sikkerhedsanvisningerne.

Emballagen til apparatet kan genbruges. Følgende materialer er blevet anvendt:

- Pap.
- Polyethylenfolie (PE),
- CFC-frit polystyren (hårdt polystyrenskum).

Disse materialer skal bortskaffes på forsvarlig vis og i henhold til myndighedernes bestemmelser.



Apparatet er mærket med et symbol, der viser en skraldespand med kryds over, for at gøre dig opmærksom på, at elektriske husholdningsapparater skal bortskaffes separat. Det betyder, at apparatet ikke må smides ud med det almindelige husholdningsaffald, når apparatet er udtjent. Apparatet skal afleveres på kommunens genbrugsplads eller et andet opsamlingssted eller via en forhandler, der yder denne service.

Med indsamling og bortskaffelse af husholdningsapparater undgås skadelige følgevirkninger for både mennesker og miljø. Det sikrer, at de materialer, der blev brugt til fremstilling af apparatet, kan genvindes, hvilket medfører, at der kan opnås betydelige besparelser på energiforbruget samt mængden af råmaterialer.



Overensstemmelseserklæring

Vi erklærer hermed, at vores produkter er i overensstemmelse med de gældende europæiske direktiver, regulativer og krav såvel som de krav, der er angivet i de nævnte standarder.

ASKO

Inspired by Scandinavia

Vejledningerne kan også findes på vores hjemmeside: www.asko.com



849468-a9

