

gorenje

PL

PL

**INSTRUKCJA
UŻYTKOWANIA**

PIEKARNIK DO ZABUDOWY

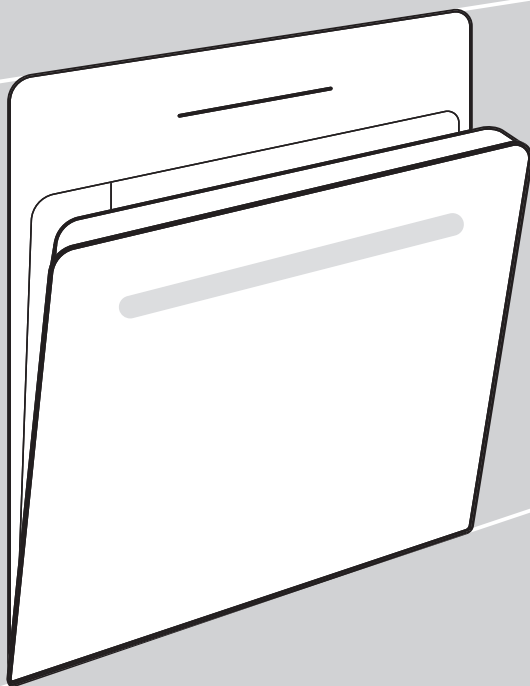

Dziękujemy za Państwa zaufanie i zakup naszego urządzenia.

Aby ułatwić Państwu korzystanie z niniejszego produktu, w załączeniu przekazujemy szczegółową instrukcję obsługi. Podane w niej wskazówki powinny umożliwić Państwu możliwie jak najszybsze zaznajomienie się ze swoim nowym urządzeniem.

Proszę upewnić się, że otrzymaliście Państwo urządzenie w stanie nieuszkodzonym. W razie stwierdzenia powstania szkód w transporcie proszę skontaktować się z punktem sprzedaży, w którym urządzenie zostało zakupione, lub regionalnym dystrybutorem, który dostarczył urządzenie. Numer telefonu można znaleźć na fakturze lub na dokumencie dostawy.

Instrukcja dotycząca zabudowy i podłączenia znajduje się na osobnej kartce.

Instrukcja użytkowania, zabudowy oraz przyłączenia urządzenia znajduje się również na naszej stronie internetowej:

<http://www.gorenje.com>

W treści instrukcji stosowane są przedstawione poniżej symbole, które posiadają podane obok nich znaczenia:

 **INFORMACJA!**
Informacja, porada, wskazówka lub zalecenie

 **OSTRZEŻENIE!**
Ostrzeżenie – ogólne niebezpieczeństwo



Ważne jest, by dokładnie zapoznać się z treścią instrukcji.

Spis treści

Środki bezpieczeństwa	4
Bezpieczne i prawidłowe użycie automatycznego czyszczenia pyrolitycznego	6
Pozostałe ważne ostrzeżenia dotyczące bezpieczeństwa	6
Opis urządzenia	9
Tabliczka znamionowa – dane urządzenia	9
Panel sterowania	10
Pokręta chowane	10
Wyposażenie urządzenia	11
Prowadnice	11
Wyłącznik w drzwiczkach piekarnika	12
Wentylator chłodzący	12
Wyposażenie piekarnika i akcesoria	12
Przed pierwszym użyciem	14
Pierwsze włączenie	14
Wybór ustawień	15
WYBÓR PROGRAMU	15
USTAWIENIE TEMPERATURY PIECZENIA	16
FUNKCJE CZASOWE	17
Uruchamianie procesu pieczenia	19
Koniec pieczenia i wyłączenie piekarnika.	20
WYBÓR USTAWIEŃ OGÓLNYCH	21
Ogólne wskazówki dotyczące pieczenia	23
Tabela pieczenia	24
Pieczenie z termosondą	28
Zalecane poziomy wypieczenia dla różnych rodzajów mięs	29
Konserwacja i czyszczenie	30
Automatyczne czyszczenie piekarnika - piroliza	30
Zdejmowanie prowadnic drabinkowych oraz teleskopowych	32
Zdejmowanie i wstawianie drzwiczek i szyb drzwiczek	33
Wymiana żarówki	34
Tabela usterek i błędów	35
Specjalne ostrzeżenia i zgłaszanie usterek	35
Utylizacja	36
Test potraw	37

Środki bezpieczeństwa

WAŻNE WSKAZÓWKI DOTYCZĄCE BEZPIECZEŃSTWA-
Prosimy o uważne przeczytanie instrukcji i zachowanie jej
na przyszłość.

Urządzenie należy podłączyć do instalacji elektrycznej posiadającej wbudowany mechanizm rozłączający. Instalacja elektryczna musi zostać wykonana zgodnie z obowiązującymi przepisami.

Środki do rozłączania muszą być włączone do stałego okablowania zgodnie z zasadami okablowania.

Aby uniknąć przegrzania, urządzenia nie wolno montować za ozdobnymi drzwiami.

Jeśli przewód zasilający jest uszkodzony, aby uniknąć zagrożenia, musi zostać wymieniony przez producenta, serwisanta lub podobnie wykwalifikowane osoby (tylko w przypadku urządzeń dostarczanych z przewodem zasilającym).

Dzieci w wieku powyżej 8 lat oraz osoby o ograniczonej sprawności fizycznej, czuciowej lub umysłowej, jak również nieposiadające odpowiedniego doświadczenia i wiedzy, mogą korzystać z urządzenia tylko pod nadzorem lub po szkoleniu w zakresie bezpiecznego korzystania z urządzenia i uświadomieniu o potencjalnych zagrożeniach. Dzieci nie powinny zajmować się czyszczeniem ani konserwacją urządzenia bez odpowiedniego nadzoru.

OSTRZEŻENIE: Dostępne części mogą nagrzewać się podczas użytkowania. Małe dzieci powinny być trzymane z dala.

OSTRZEŻENIE: W czasie pracy urządzenie i jego odkryte części bardzo się nagrzewają. Należy uważać, by nie dotknąć elementów grzejnych. Dzieci do lat 8 powinny być cały czas pod kontrolą.

Urządzenie nie jest przeznaczone do sterowania za pośrednictwem zewnętrznych programatorów czasowych lub specjalnych układów sterowania.

Należy używać wyłącznie termosondy przeznaczonej do użycia w tym piekarniku.

Do czyszczenia szyb w drzwiczkach piekarnika lub szkła na pokrywie płyty kuchennej nie należy używać żrących środków czyszczących lub ostrych metalowych skrobaków, które mogą uszkodzić powierzchnię i doprowadzić do pęknięcia szklanych powierzchni.

Nie należy czyścić urządzenia odkurzaczami parowymi lub wysokociśnieniowymi, aby nie doszło do porażenia prądem elektrycznym.

OSTRZEŻENIE: Przed przystąpieniem do wymiany żarówki, upewnić się, że urządzenie zostało wyłączone z prądu, aby uniknąć niebezpieczeństwa porażenia prądem elektrycznym.

Nigdy nie należy wlewać wody na dno komory piekarnika. Różnice temperatury mogą powodować uszkodzenia emaliowanych części.

Bezpieczne i prawidłowe użycie automatycznego czyszczenia pyrolitycznego

Przed przystąpieniem do czyszczenia pyrolitycznego należy odpowiednio przygotować urządzenie (patrz rozdział Automatyczne czyszczenie piekarnika - piroliza).

Przed rozpoczęciem czyszczenia należy z wnętrza piekarnika usunąć pozostałości po rozlanych płynach oraz wszystkie ruchome części.

W trakcie czyszczenia piekarnik mocno się nagrzewa, również z zewnątrz. Niebezpieczeństwo oparzenia! Dzieci nie powinny przebywać w pobliżu piekarnika.

Pozostałe ważne ostrzeżenia dotyczące bezpieczeństwa

Urządzenie jest przeznaczone do użytku domowego. Nie wykorzystywać go do innych celów takich jak ogrzewanie pomieszczenia, suszenie zwierząt domowych lub innych zwierząt, papieru, tkanin, ziół, itp., ponieważ mogłoby to doprowadzić do zranienia lub wybuchu pożaru.

Urządzenie należy podłączyć do instalacji elektrycznej posiadającej wbudowany mechanizm rozłączający. Instalacja elektryczna musi zostać wykonana zgodnie z obowiązującymi przepisami.

Zaleca się, aby co najmniej dwie osoby przenosiły urządzenie oraz je instalowały (waga urządzenia).

Nie należy podnosić urządzenia trzymając je za uchwyt drzwiczek.

Nadmierne obciążenie może spowodować uszkodzenie zawiasów drzwiczek piekarnika. Nie należy stawać lub siadać na otwartych drzwiczkach piekarnika ani się o nie opierać. Na drzwiczkach piekarnika nie należy również stawiać ciężkich przedmiotów.

Przytrzaśnięcie w drzwiczkach piekarnika kabli zasilających innych urządzeń, używanych w pobliżu niniejszego urządzenia, może doprowadzić do zwarcia. Ważne jest, aby kable zasilające innych urządzeń znajdowały się w bezpiecznej odległości.

Pamiętać o tym, że otwory wentylacyjne nigdy nie powinny być zasłonięte lub w inny sposób zablokowane.

Nie należy wykładać ścianek piekarnika folią aluminiową oraz stawiać na dnie komory piekarnika żadnych blach lub innych naczyń. Powyższe czynności zmniejszają cyrkulację powietrza w piekarniku, utrudniają proces pieczenia i niszczą emaliowaną powłokę.

Zalecane jest, aby w czasie pieczenia nie otwierać drzwiczek piekarnika, ponieważ prowadzi to do zwiększenia zużycia energii i zbierania się kondensatu.

W czasie oraz na końcu pieczenia należy szczególnie ostrożnie otwierać drzwiczki piekarnika, aby się nie poparzyć.

Aby zapobiec osadzeniu się kamienia, po zakończonym pieczeniu należy zostawić otwarte drzwiczki piekarnika, który w ten sposób ochłodzi się do temperatury pokojowej.

Czyścić można wyłącznie ochłodzony piekarnik.

Ewentualne niezgodności w odcieniach kolorów pomiędzy różnymi urządzeniami lub elementami w obrębie tej samej stylizacji mogą się zdarzać z powodu różnych czynników takich jak różne kąty patrzenia na urządzenia, różnokolorowe tła, materiały czy oświetlenie pomieszczenia.

Nie należy używać uszkodzonego urządzenia. Należy odłączyć urządzenie od sieci i skontaktować się z autoryzowanym serwisem.

Obsługa piekarnika jest bezpieczna zarówno z jak i bez przewodnic blach.

W piekarniku nie należy przechowywać przedmiotów, które mogą stanowić zagrożenie po włączeniu piekarnika.

Odchylenia w wyświetlaniu czasu na wyświetlaczu nie mają wpływu na funkcjonalność urządzenia i mogą być wynikiem wahań częstotliwości sieci elektrycznej.

Przed uruchomieniem automatycznego czyszczenia należy dokładnie przeczytać i stosować się do wskazówek zawartych w rozdziale Czyszczenie i konserwacja, który opisuje prawidłowe i bezpieczne użycie tej funkcji.

W trakcie czyszczenia nie wolno stawiać niczego na spodzie piekarnika.

Niebezpieczeństwo pożaru! Wysoka temperatura obecna podczas czyszczenia pyrolitycznego może powodować zapalenie się resztek żywności w piekarniku, dlatego przed każdym użyciem należy usunąć widoczny brud z wnętrza piekarnika oraz wyposażenia. W trakcie czyszczenia z piekarnika mogą wydobywać się dym oraz drażniące opary i gazy, dlatego w jego trakcie trzeba zadbać o dobre przewietrzenie pomieszczenia. Ewentualne opary mogą być szkodliwe dla zwierząt domowych, dlatego nie powinny one przebywać w pomieszczeniu w trakcie czyszczenia. Po zakończonym czyszczeniu pomieszczenie należy dobrze przewietrzyć.

W trakcie czyszczenia nie wolno otwierać drzwiczek piekarnika.

Należy uważać, aby do szczeliny blokady drzwiczek nie dostało się żadne ciało obce, ponieważ może ono uniemożliwić samodzielnie zamknięcie się drzwi w trakcie procesu czyszczenia.

W trakcie automatycznego czyszczenia nie wolno dotykać metalowych powierzchni ani części urządzenia!

Jeśli w trakcie automatycznego czyszczenia dojdzie do przerwy w dostawie prądu, program po dwóch minutach zostanie przerwany, natomiast drzwiczki pozostaną zamknięte. Drzwiczki ponownie się otworzą, gdy temperatura we wnętrzu komory piekarnika spadnie poniżej 150°C.

Po automatycznym czyszczeniu wnętrze komory piekarnika oraz wyposażenie mogą zmienić kolor. Nie wpływa to jednak na ich funkcjonalność.



Uwaga – gorąca powierzchnia w trakcie czyszczenia pyrolitycznego.

**OSTRZEŻENIE!**

Przed podłączeniem urządzenia dokładnie zapoznać się z instrukcją obsługi. Gwarancja nie obejmuje napraw lub roszczeń odszkodowawczych powstałych w wyniku nieprawidłowego montażu lub obsługi urządzenia.

Opis urządzenia



INFORMACJA!

Funkcje i wyposażenie urządzenia są zależne od modelu.

Podstawowe wyposażenie piekarnika składa się z prowadnic drabinkowych, płytkej blachy oraz rusztu.

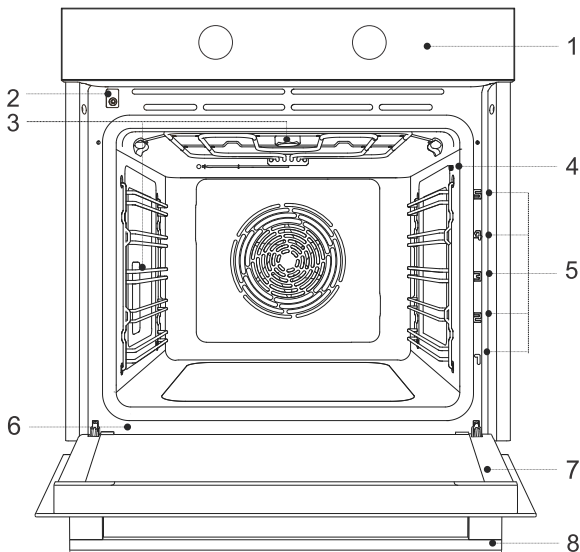

- | | |
|--------------------------------------|----------------------------|
| 1. panel sterujący | 5. Poziomy pieczenia (1-5) |
| 2. blokada drzwi z przełącznikiem | 6. tabliczka znamionowa |
| 3. oświetlenie | 7. drzwiczki piekarnika |
| 4. gniazdo przyłączeniowe termosondy | 8. uchwyt drzwiczek |

Tabliczka znamionowa – dane urządzenia

Tabliczka znamionowa z podstawowymi danymi o urządzeniu znajduje się na krawędzi piekarnika.

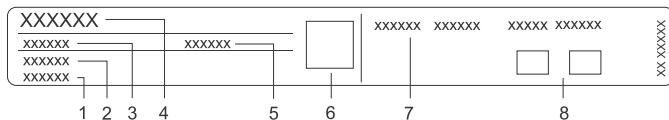

- | | |
|------------------|------------------------------|
| 1. Numer seryjny | 5. Kod |
| 2. Model | 6. Kod QR (zależy od modelu) |
| 3. Typ | 7. Dane techniczne |
| 4. Znak towarowy | 8. Oznakowanie zgodności |

Panel sterowania

(w zależności od modelu)

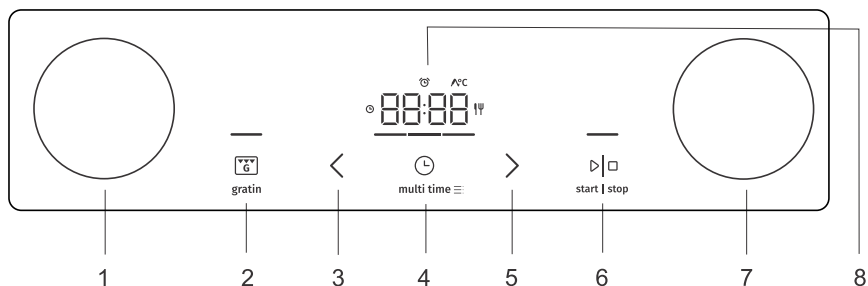

1. pokrętko wyboru programu
2. Przycisk Zapiekanie (gratin), przycisk Anuluj lub Cofnij
3. przycisk zmniejszania wartości
4. przycisk trybów czasowych i ustawień
5. przycisk zwiększania wartości
6. Przycisk start | stop do włączania, przerywania i potwierdzania ustawień
7. pokrętko ustawiania temperatury
8. Wyświetlacz

INFORMACJA!

Aby przyciski lepiej reagowały, należy ich dotykać możliwie największą powierzchnią opuszka palca. Przy każdym dotknięciu przycisku słychać sygnał dźwiękowy.

Pokrętki chowane

(w zależności od modelu)

Lekko wcisnąć pokrętko, tak by wystawało, a następnie przekręcić je.

OSTRZEŻENIE!

Po każdym użyciu przekręcić pokrętko z powrotem do pozycji „off” i ponownie je wcisnąć. Wciskane pokrętko można ponownie wcisnąć wyłącznie w pozycji „off”.

Wyposażenie urządzenia

Prowadnice

- Prowadnice umożliwiają przygotowywanie żywności na pięciu poziomach.
- Poziomy liczą się od dołu do góry.
- Prowadnice 4 i 5 są przeznaczone do grillowania.
- Blachy i ruszt powinny być prawidłowo obrócone podczas wsuwania ich do urządzenia.

Metalowe prowadnice

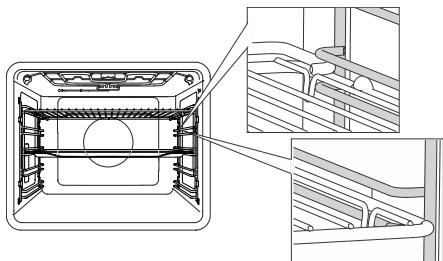

Ruszt i blachy należy zawsze wkładać do wyprofilowanej szczeliny prowadnicy.

Prowadnice teleskopowe

(w zależności od modelu)

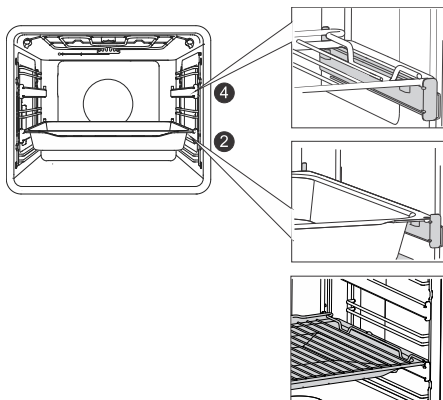

Prowadnice teleskopowe mogą znajdować się na 2. i 4. poziomie.

Przy prowadnicach teleskopowych ruszt lub blachę należy umieścić na prowadnicy. Na tę samą prowadnicę można wstawić ruszt wraz z blachą do zbierania tłuszczu (płytką lub głęboką blachą).

Prowadnice teleskopowe na zatrzask

(w zależności od modelu)

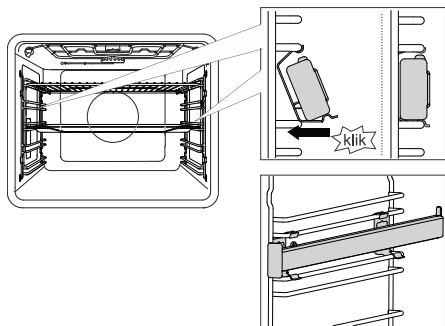

Prowadnicę teleskopową na zatrzask można wstawić na wybraną pozycję między dwiema prowadnicami drabinkowymi.

Należy umieścić ją na drabinkach symetrycznie, z lewej i prawej strony piekarnika. W tym celu należy najpierw zahaczyć górny zacisk prowadnicy pod pręt drabinki, a następnie wcisnąć jeszcze dolny zacisk aż do usłyszenia dźwięku zatrzasknięcia.

UWAGA: Prowadnice można umieścić na dowolnej wysokości między poziomymi drabinkami.

INFORMACJA!

Prowadnic teleskopowych na zatrzask nie należy umieszczać na dwupoziomowych prowadnicach z częściowym wysuwem. Można je zamontować na jednopoziomowych prowadnicach z częściowym wysuwem, czyli na 3-4 poziomie oraz 4-5 poziomie.

Prowadnica teleskopowa powinna być prawidłowo obrócona i wysuwać się na zewnątrz (z piekarnika).

Wyłącznik w drzwiczkach piekarnika

(w zależności od modelu)

Jeżeli podczas użytkowania otwarte zostaną drzwiczki piekarnika, przełącznik wyłączy ogrzewanie piekarnika oraz wentylator. Po zamknięciu drzwiczek piekarnika przełącznik ponownie włączy ogrzewanie w piekarniku.

OSTRZEŻENIE!

Używanie piekarnika z otwartymi drzwiami i załączonym (zamkniętym) wyłącznikiem drzwiowym jest niedozwolone. Piekarnik zasygnalizuje błąd i trzeba będzie go zresetować.

Wentylator chłodzący

W urządzeniu wbudowany jest wentylator chłodzący, który chłodzi obudowę, drzwiczki oraz panel sterujący.

Po wyłączeniu piekarnika wentylator chłodzący działa jeszcze przez jakiś czas, chłodząc w ten sposób piekarnik.

Wyposażenie piekarnika i akcesoria

(w zależności od modelu)

OSTRZEŻENIE!

Z piekarnika należy wyjąć wszystkie elementy wyposażenia, łącznie z prowadnicami. Czyszczenie pyrolitycznego wyposażenia (uniwersalna głęboka i płytki blacha) jest możliwe tylko w przypadku, gdy piekarnik jest wyposażony w dodatkowe prowadnice drabinkowe wyposażenia (patrz rozdział Czyszczenie pyrolityczne dołączonego wyposażenia).



RUSZT służy do grillowania, można też na nim postawić naczynie lub blachę z żywnością.

 **INFORMACJA!**

Ruszt ma haczyk zabezpieczający, dlatego przy wyciąganiu należy go zawsze trochę unieść

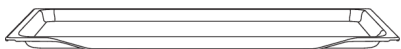

PŁYTKA BLACHA służy do pieczenia płaskich i drobnych wypieków. Można jej używać również jako naczynia do zbierania tłuszczu.

 **OSTRZEŻENIE!**

Płytki blacha może odkształcić się podczas pieczenia. Po ochłodzeniu wróci do stanu pierwotnego. Odkształcenie nie wpływa na jej funkcjonalność.

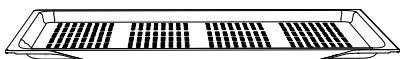

PŁYTKA BLACHA PERFOROWANA (blacha z otworami) służy do przygotowywania potraw w programach, które wykorzystują parę oraz przy intensywnym pieczeniu (air fry). Otwory umożliwiają lepszą cyrkulację powietrza wokół potrawy, dzięki czemu potrawa jest bardziej chrupiąca.

Przy pieczeniu potraw o większej zawartości wody należy poziom niżej umieścić płytkę lub głęboką blachę.



UNIWERSALNA GŁĘBOKA BLACHA służy do pieczenia warzyw oraz wilgotnych ciast. Można jej używać również jako naczynia do zbierania tłuszczu.

 **INFORMACJA!**

Głębokiej blachy podczas pieczenia nie należy wkładać na pierwszy poziom prowadnic.



TERMOSONDA (BAKESENSOR).

 **OSTRZEŻENIE!**

Urządzenie i niektóre jego części nagrzewają się podczas pieczenia.

Przed pierwszym użyciem

- Z piekarnika usunąć wyposażenie oraz resztki opakowania (karton, styropian).
- Wyposażenie oraz wewnątrz piekarnika wytrzeć wilgotną szmatką. Nie należy używać szorstkich szmatek oraz środków czyszczących.
- Opróżniony piekarnik nagrzewać w trybie górnej i dolnej grzałki około godziny w temperaturze 250°C. Z piekarnika wydobywa się charakterystyczny »»»zapach nowości«««, dlatego trzeba dobrze wywietrzyć pomieszczenie.

Pierwsze włączenie

Po pierwszym podłączeniu urządzenia do sieci elektrycznej lub po dłuższej awarii zasilania na wyświetlaczu pojawi się 12:00.

Pierwszy krok to wybór i potwierdzenie podstawowych ustawień.

INFORMACJA!

Zmian dokonuje się dotykając przycisków < lub >. Wybrane ustawienia należy potwierdzić przez dotknięcie przycisku **start** i **stop**. Kolejne ustawienia można wprowadzić dopiero po potwierdzeniu wcześniejszych.



1. NASTAWIENIE ZEGARA

Dotykając przycisku < lub > ustawić czas bieżący. Jeśli przycisk nastawienia wartości przytrzyma się przez dłuższą chwilę, wartości zmieniają się szybciej.

INFORMACJA!

W celu zmiany ustawionej godziny sprawdź rozdział Funkcje dodatkowe.



2. OŚWIETLENIE WYŚWIETLACZA

Ustawienia domyślne – mocne oświetlenie. Na wyświetlaczu pojawi się komunikat **brh** oraz aktualnie ustawiona wartość intensywności oświetlenia. Dotykając przycisku < lub > wybrać poziom głośności i go potwierdzić. Dotykając przycisku ustawienia wartości, zwiększa lub zmniejsza się intensywność oświetlenia.



3. POZIOM GŁOŚNOŚCI SYGNAŁÓW DŹWIĘKOWYCH

Ustawienia domyślne - średnia głośność. Na wyświetlaczu pojawi się komunikat **Vol** oraz aktualnie ustawiony poziom głośności sygnałów dźwiękowych. Dotykając przycisku < lub > wybrać poziom głośności i go potwierdzić. Sygnał dźwiękowy można wyłączyć.

Po zatwierdzeniu wybranych ustawień na wyświetlaczu pojawi się czas bieżący (jeśli POKRĘTŁO wyboru trybu jest ustawione w pozycji 0).

Wybór ustawień



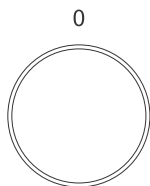



WYBÓR PROGRAMU





0 Obracając POKRĘTKO (w lewo i w prawo) wybrać program pieczenia (patrz: tabela programów).

Symbol	Eksploatacja
	SZYBKIE NAGRZEWANIE PIEKARNIKA Stosuje się, jeśli piekarnik musi jak najszybciej nagrzać się do żądanej temperatury. Gdy piekarnik nagrzeje się do żądanej temperatury, rozlegnie się krótki sygnał dźwiękowy, a na wyświetlaczu pojawi się Prht . Następuje ustawienie programu wybranego do przygotowania żywności. Program ten nie jest zalecany do pieczenia potraw.
	GÓRNA I DOLNA GRZAŁKA Z WENTYLATOREM¹⁾ Służy do równomiernego pieczenia żywności na jednym poziomie oraz do przygotowywania sufletów.
	DUŻY GRILL Z WENTYLATOREM¹⁾ Służy do pieczenia drobiu oraz grillowania większych kawałków mięsa.
	PIECZENIE INTENSYWNE(AIR FRY)^{1) 2)} Dzięki intensywnemu pieczeniu skórka potrawy jest chrupiąca, bez dodawania tłuszczu. Jest to zdrowa, niskokaloryczna odmiana przygotowywania żywności typu „fast food”. Nadaje się do mniejszych kawałków mięsa, ryb, warzyw oraz gotowych produktów mrożonych (frytki, nuggetsy). Dzięki wykorzystaniu pary powierzchnia żywności jest bardziej zapieczona i chrupiąca.
	TERMOOBIEG^{1) 2)} Termoobieg umożliwi lepszy przepływ powietrza wokół mięsa lub ciasta, wysusza ich powierzchnię i sprawia, że skórka jest grubsza. Służy do pieczenia mięs, wypieków, warzyw oraz do suszenia żywności na jednym poziomie lub na kilku równocześnie. Dzięki wykorzystaniu pary powierzchnia żywności jest bardziej zapieczona i chrupiąca.
	GÓRNA I DOLNA GRZAŁKA^{1) 2)} Służy do tradycyjnego pieczenia żywności na jednym poziomie, przygotowywania sufletów oraz pieczenia w niskich temperaturach (wolne pieczenie).
	Dzięki wykorzystaniu pary powierzchnia żywności jest bardziej zapieczona i chrupiąca.
	DUŻY GRILL¹⁾ Służy do pieczenia większych ilości płaskiej żywności (tostów, bagietek, kielbas, kotletów, ryb, szaszłyków itp.) oraz do zapiekania i uzyskiwania chrupiącej skórki. Cała powierzchnia pod grzałkami, umieszczonymi pod sufitem piekarnika, nagrzewa się równomiernie. Najwyższa dozwolona temperatura to 240°C.

Ciąg dalszy tabeli z poprzedniej strony.

Symbol	Eksploatacja
	WOLNE PIECZENIE³⁾ Służy do delikatnego, powolnego, jednolitego pieczenia mięsa, ryb oraz ciast na jednym poziomie. Ten sposób pieczenia zatrzymuje większą część wody w mięsie, dzięki czemu jest ono bardziej soczyste i miękkie, a ciasta są równomiernie zrumienione i upieczone. Przedział temperatury: 140°C do 220°C.
	PROGRAM DO PIECZENIA PIZZY¹⁾ Służy do pieczenia pizzy oraz ciast o większej zawartości wody. Stosuje się, jeśli potrawa ma być szybko upieczona i chrupiąca, piecze się na jednym poziomie.
	PIECZENIA MROŻONEJ ŻYWNOŚCI¹⁾ Ten program umożliwia pieczenie zamrożonej żywności w krótszym czasie, bez wcześniejszego nagrzewania. Znajduje zastosowanie przy gotowych produktach mrożonych (pieczywo, rogaliki, lasagne, frytki, nuggetsy), mięsie i warzywach.
	ROZMRAŻANIE Funkcja używana jest do kontrolowanego rozmrażania żywności (tortów, ciast, ciastek, chleba i bułek oraz głęboko mrożonych owoców). W trakcie rozmrażania fragmenty żywności trzeba przewrócić na drugą stronę, pomieszać, a w przypadku, gdy uległy zmrożeniu - rozdzielić. Z uwagi na bezpieczeństwo mikrobiologiczne żywności zaleca się powolne rozmrażanie mięsa i delikatnej żywności w lodówce.
	PIROLIZA Funkcja umożliwia automatyczne czyszczenie piekarnika za pomocą wysokiej temperatury, dzięki której warstwy tłuszczu i inne zanieczyszczenia zostają spalone i spopielone.
	OŚWIETLENIE PIEKARNIKA Oświetlenie piekarnika włącza się przy wybranym programie (z wyjątkiem pirolizy) oraz po obróceniu pokrętki do pozycji oświetlenie.

- 1)  W tych trybach możliwe jest użycie funkcji zapiekanie (sprawdź rozdział Rozpoczęcie pieczenia).
- 2)  W tych trybach można piec żywność z wykorzystaniem pary. Przy wyborze trybu jest aktywna funkcja podstawowa. Aby zmienić funkcję na pieczenie z wykorzystaniem pary, wystarczy użyć blachy z wodą (sprawdź rozdział Początek pieczenia).
- 3) Z funkcji tej korzysta się do określania klasy efektywności energetycznej zgodnie z normą EN 60350-1.



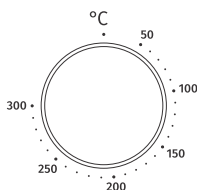

USTAWIENIE TEMPERATURY PIECZENIA



Przekręcić pokrętkę w celu ustawienia żądanej TEMPERATURY.

FUNKCJE CZASOWE

Obracając POKRĘTŁO najpierw ustawić SYSTEM i TEMPERATURĘ.

	 Ustawienie czasu trwania pieczenia
	 Ustawianie opóźnionego startu
	 Ustawianie minutnika

INFORMACJA!

Ostatnich 10 minut do końca wybranej funkcji czasowej odliczanych jest w interwale sekundowym.



Ustawienie czasu trwania pieczenia

W tym trybie określa się czas pracy piekarnika.

Dotykając < lub > ustawić żądany czas pieczenia. Aby rozpocząć pieczenie, dotknąć przycisku **start I stop**.



Ustawianie opóźnionego startu



INFORMACJA!

Funkcja opóźnionego włączania nie jest możliwa w trybach grill oraz grill z wentylatorem.

Stosuje się ją wtedy, kiedy potrawa ma zacząć piec się z opóźnieniem. Potrawę należy włożyć do piekarnika, ustawić tryb i temperaturę. Kolejny krok to ustawienie czasu trwania pieczenia oraz godziny, o której potrawa ma być gotowa.

Przykład:
Aktualny czas: południe
Czas gotowania: 2 godziny
Koniec gotowania: 18.00

Dotknąć < lub > , aby ustawić czas trwania pieczenia  (w naszym przypadku jest to 2.00). Dwukrotne dotknięcie przycisku **multi time** wybiera godzinę, o której danie ma być gotowe (w naszym przypadku jest to 18.00). Potwierdzić wybór. Na wyświetlaczu pojawi się wybrana godzina (18.00).

Aby rozpocząć pieczenie, dotknąć przycisku **start I stop**.

Piekarnik przejdzie w częściowy tryb czuwania (lub »stand-by«): wyświetlacz się przyciemni, system wentylacyjny oraz oświetlenie są cały czas włączone. Wybrane ustawienia włączą się automatycznie (w naszym przypadku o 16.00). Piekarnik wyłączy się o wybranej godzinie (w naszym przypadku jest to 18.00).



INFORMACJA!

Na wyświetlaczu naprzemiennie pojawiają się godzina zakończenia pieczenia oraz czas bieżący (godzina).

Po upływie ustawionego czasu piekarnik automatycznie przestanie działać. Na wyświetlaczu ukaże się napis **End**. Włączy się sygnał akustyczny, który można wyłączyć dotykając dowolnego przycisku. Automatycznie sygnał akustyczny wyłącza się po upływie jednej minuty.



OSTRZEŻENIE!

Funkcja ta nie jest zalecana do pieczenia żywności, która wymaga wcześniejszego nagrzania piekarnika.

Łatwo psujące się produkty spożywcze nie powinny pozostawać zbyt długo w piekarniku.

Przed użyciem tego trybu należy sprawdzić, czy zegar na urządzeniu pokazuje prawidłowy czas.



Ustawianie minutnika

Alarmu można używać samodzielnie, niezależnie od działania piekarnika. Najdłuższe możliwe ustawienie to 24 godziny. Dotykaj przycisku **multi time** tak długo, aż na wyświetlaczu pojawi się symbol '⌚'.

Dotykając < lub > ustawić czas trwania alarmu. Po upływie ustawionego czasu włączy się sygnał akustyczny, który można wyłączyć dotykając dowolnego przycisku. Automatycznie sygnał akustyczny wyłącza się po upływie jednej minuty.



INFORMACJA!

Przy ustawieniach funkcji czasowych można zresetować czas do 0 poprzez jednoczesne dotknięcie przycisków < oraz > .

Uruchamianie procesu pieczenia



Kreska nad przyciskiem **start | stop** miga. Ustawiony program włącza się poprzez dotknięcie tego przycisku.

W czasie trwania programu kreska nad przyciskiem jest całkowicie oświetlona.

Do momentu osiągnięcia wybranej temperatury, podświetlona kreska pod zegarem przesuwa się w lewo i w prawo.

Po osiągnięciu wybranej temperatury na ekranie pojawi się °C, słychać będzie sygnał dźwiękowy i kreska pod zegarem będzie całkowicie oświetlona.



INFORMACJA!

Podczas pieczenia można zmieniać SYSTEM, TEMPERATURĘ i FUNKCJE CZASOWE.



INFORMACJA!

Jeśli nie zostanie wybrana żadna funkcja programatora czasowego, to na wyświetlaczu pojawi się czas pieczenia.



gratin

Dodatkowe zapiekanie

Funkcję można włączyć dopiero po 10 minutach pieczenia (kreska nad przyciskiem gratin jest częściowo oświetlona). Po potwierdzeniu funkcji na wyświetlaczu pojawi się czas trwania pieczenia 10 min (10:00).

Dotykając przycisku < lub > ustawić czas trwania zapiekania.

Funkcję można wyłączyć poprzez dotknięcie przycisku **gratin**.

Funkcji tej używa się w ostatniej fazie, kiedy do potrawy dodaje się sosu/polewy lub gdy chce się dodatkowo zapiec jej powierzchnię. Podczas zapiekania na potrawie tworzy się chrupiąca, złoto-żółta skórka, która chroni przed wysuszeniem, a jednocześnie nadaje ładniejszy wygląd oraz lepszy smak.

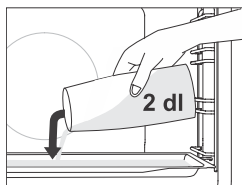

Pieczenie z wykorzystaniem pary

Dzięki wykorzystaniu pary powierzchnia żywności jest bardziej zapieczona i chrupiąca.

W trybach **pieczenia z wykorzystaniem pary** należy wstawić płytką blachę na pierwszy poziom chłodnego jeszcze piekarnika. Do blachy wlać maksymalnie 200 ml wody. Włożyć potrawę na drugi poziom i włączyć program.



INFORMACJA!

Jeśli do pieczenia używa się głębokiej blachy, powinno się ją włożyć o jeden poziom wyżej, niż jest to zalecane w tabeli ustawień.

Aby zapewnić optymalne działanie funkcji, nie otwierać drzwiczek piekarnika i nie dodawać wody podczas gotowania.

Koniec pieczenia i wyłączenie piekarnika.

Pieczenie przerwać dotykając przycisku **start I stop**. Na wyświetlaczu pojawi się **End** i rozlegnie się sygnał dźwiękowy.

Pokrętko WYBORU TRYBU obrócić do pozycji»0«.

INFORMACJA!

Po zakończonym użytkowaniu piekarnika, w kanale/rowku do zbierania kondensatu może zgromadzić się woda. Kanał oczyścić szmatką lub gąbką.

WYBÓR USTAWIENÍ OGÓLNYCH

Pokręto WYBORU TRYBU obrócić do pozycji»»0««.

Funkcję aktywuje się poprzez trzykrotne dotknięcie przycisku **multi time**. Na wyświetlaczu po kilku sekundach pojawi się **SEtt**, a następnie menu funkcji dodatkowych.



☀️ INFORMACJA!

Po menu należy poruszać się dotykając przycisków < lub >. Ustawienia potwierdzić przyciskiem **start I stop** lub **multi time**. Aby wyjść z menu funkcji dodatkowych, należy dotknąć przycisku **gratin**.



1. Czas

Dotykając przycisku < lub > ustawić czas bieżący. Na wyświetlaczu pojawi się komunikat **CLoc**. Po potwierdzeniu można wybrać 12-godzinny lub 24-godzinny format czasu. Potwierdzić i ustawić czas bieżący. Najpierw należy ustawić i potwierdzić minuty, a następnie godzinę.



2. Jakość sygnału dźwiękowego

Do wyboru są trzy poziomy głośności. Wybrać ustawienia **Vol**. Dotykając przycisku < lub > wybrać poziom głośności i go potwierdzić. Sygnał dźwiękowy można wyłączyć.



3. Oświetlenie wyświetlacza

Do wyboru są trzy stopnie oświetlenia. Wybrać ustawienia **brh**. Dotykając przycisku < lub > wybrać stopień oświetlenia i go potwierdzić. Dotykając przycisku ustawić wartości, zwiększa lub zmniejsza się stopień intensywności oświetlenia.



4. Wyświetlacz - tryb nocny

Funkcja ta automatycznie zmniejsza stopień intensywności oświetlenia w godzinach nocnych (między 20.00 i 6.00) Wybrać ustawienia **nGht**.

Dotykając przycisku < lub > wybrać żądane nocne oświetlenie i je potwierdzić.

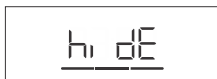

5. Stan gotowości

Ta funkcja włącza lub wyłącza wyświetlanie czasu bieżącego. Wybrać ustawienia **hi dE**. Dotykając przycisku < lub > wybrać włączenie on lub wyłączenie off, a następnie potwierdzić.



FAct

7. Ustawienia fabryczne

Funkcja ta umożliwia powrót do ustawień fabrycznych. Na wyświetlaczu pojawi się komunikat **FAct**. Dotykając przycisków < lub > wybrać rES, aby powrócić do ustawień fabrycznych oraz potwierdzić dłuższym przytrzymaniem przycisku **start I stop**, aż do zniknięcia wszystkich oświetlonych kresek.



OSTRZEŻENIE!

W przypadku przerwy w dostawie energii elektrycznej lub po wyłączeniu urządzenia, wszystkie dodatkowe ustawienia zostaną zachowane przez najwyżej kilka minut. Po upływie tego czasu wszystkie ustawienia, z wyjątkiem sygnału dźwiękowego, powrócą do ustawień podstawowych.

Ogólne wskazówki dotyczące pieczenia

























- Podczas pieczenia z piekarnika należy usunąć niepotrzebne wyposażenie.
- Wyposażenie powinno być wykonane z materiałów żaroodpornych i nieodbijających ciepła (dołączone blachy, naczynia emaliowane) i ze szkła żaroodpornego). Jasne materiały (stal szlachetna czy aluminium) odbijają ciepło, dlatego żywność jest w nich słabiej poddawana obróbce cieplnej.
- Blachy zawsze należy wsuwać do końca komory piekarnika. Podczas pieczenia z wykorzystaniem rusztu, blachy należy zawsze stawiać na jego środku.
- Aby zoptymalizować proces przygotowywania żywności, zaleca się przestrzeganie wytycznych zawartych w tabeli przygotowywania żywności. W tym celu powinno się wybrać niższą podaną temperaturę oraz najkrótszy podany czas pieczenia, sprawdzić końcowy efekt i po zakończonym pieczeniu, jeśli to potrzebne, dostosować ustawienia.
- Jeśli nie jest to konieczne, podczas pieczenia nie należy otwierać drzwiczek piekarnika.
- Nie należy stawiać blach bezpośrednio na spodzie piekarnika.
- Głębokiej blachy podczas pieczenia nie należy wkładać na 1. prowadnicę.
- Spód piekarnika oraz ruszt nie powinny być przykryte folią aluminiową.
- W przypadku dłuższych programów pieczenia piekarnik można wyłączyć 10 minut przed końcem, aby wykorzystać do dopieczenia ciepło resztkowe.
- Formy należy zawsze stawiać na ruszcie.
- Podczas pieczenia na różnych poziomach głęboką blachę należy zawsze włożyć na niższy poziom.
- Piekąc według przepisów ze starych książek kucharskich, należy używać programu dolnej i górnej grzałki (klasyka) oraz o 10°C niższej temperatury, niż tej podanej w przepisie.
- Przed wykorzystaniem papieru do pieczenia należy sprawdzić, czy nadaje się on do użycia w wysokich temperaturach. Papier należy zawsze odpowiednio przyciąć. Jego użycie zapobiega przywieraniu żywności do blachy i umożliwia jej łatwiejsze wyjęcie z formy.
- Podczas pieczenia większych porcji mięsa lub ciast o większej zawartości wody, w piekarniku gromadzi się para, która może powodować powstanie kondensatu na drzwiczkach piekarnika. Jest to normalne zjawisko, które nie ma wpływu na funkcjonowanie urządzenia. Po zakończonym pieczeniu należy starannie wytrzeć drzwiczki oraz szybę w drzwiczkach.
- Podczas pieczenia bezpośrednio na ruszcie należy poziomżej wstawić głęboką blachę, na którą ściekać będzie tłuszcz.

Wstępne nagrzewanie piekarnika: Piekarnik rozgrzewać tylko wtedy, gdy wymaga tego przepis albo tabelka w tej instrukcji. Jeżeli używana jest funkcja szybkiego rozgrzewania, nie należy umieszczać potrawy w piekarniku, zanim będzie on całkowicie ogrzany, chyba że instrukcje mówią inaczej. Temperatura ma ogromny wpływ na efekt końcowy. Szybkie rozgrzewanie jest zalecane do delikatnych kawałków mięsa (filetów) oraz do wypieków drożdżowych i biszkoptowych, które wymagają krótszego czasu pieczenia. Ogrzewanie pustego piekarnika zużywa dużo energii, dlatego jeżeli jest to możliwe, zaleca się przygotowywanie większej liczby potraw jedna po drugiej lub pieczenie większej liczby potraw na raz.

























Wolne pieczenie: Umożliwia kontrolowane przygotowywanie żywności w niższych temperaturach. Soki w mięsie równomiernie się rozchodzą, dzięki czemu mięso pozostaje soczyste i delikatne. Odpowiednie do pieczenia delikatnych kawałków mięsa bez kości. Mięso należy wcześniej podsmażyć ze wszystkich stron na mocno rozgrzanej patelni.

Tabela pieczenia









UWAGA: Potrawy, które wymagają wstępnego ogrzewania piekarnika, zaznaczone są w tabeli jedną gwiazdką * . A potrawy, którym wystarcza 5-minutowe ogrzewanie wstępne – dwiema gwiazdkami ** . W tym przypadku nie należy używać trybu szybkiego nagrzewania.

Potrawa			 °C	 min
CIASTA I WYROBY PIEKARNICZE				
ciasta w formach				
Biskopt	3		200	60-70
ciasto z nadzieniem	2		180	60-70
babka markurkowa	2		170-180	50-60
baba drożdżowa	2		170-180	45-55
tarta	3		170-180	35-45
brownie	2		170-180	30-35
ciasto w blasze				
strudel	2		180-190	60-70
strudel, mrożony	2		200-210	34-45
rolada biskoptowa	3	 + blacha z wodą	170-180 *	13-18
buchty	2		180-190	30-40
drobne wypieki				
babeczki	3		160 *	25-30
babeczki, dwa poziomy	2, 4		155-165 *	30-40
ciasta drożdżowe	2		180 *	17-22
ciasta drożdżowe, 2 poziomy	2, 4		160 *	18-25
ciasto francuskie	3		200	30-45
ciasto francuskie, 2 poziomy	2, 4		170 *	25-30
ciastka				
krucho ciastka	3		150 *	30-40
krucho ciastka, 2 poziomy	2, 4		150 *	30-40
krucho ciastka, 3 poziomy	1, 3, 5		145 *	40-50
ciastka	3		160	40-50
ciastka, 2 poziomy	2, 4		150-160 *	20-25



























Ciąg dalszy tabeli z poprzedniej strony.

Potrawa			°C	min
ciastka bezowe	3		80-100 *	120-150
ciastka bezowe, 2 poziomy	2, 4		80-100 *	120-150
makaroniki	3		130-140 *	15-20
makaroniki, 2 poziomy	2, 4		130-140 *	15-20
chleb				
wyrastanie ciasta	2		40-45	30-45
chleb na blasze	2	 + blacha z wodą	190-200	40-55
chleb na blasze, 2 poziomy	2, 4		190-200 *	40-55
chleb w formie	2		190-200	30-45
chleb w formie, 2 poziomy	2, 4		200-210	30-45
plaski chleb (foccacia)	2		270	15-25
świeże bułki	3	 + blacha z wodą	200-210	10-15
świeże bułki, 2 poziomy	2, 4		200-210 *	15-20
tosty	5		240	4-6
bagietki	5		240	3-5
pizza i pozostałe potrawy				
pizza	1		300 *	4-7
pizza, 2 poziomy	2, 4		210-220 *	25-30
pizza mrożona	2		200-220	10-20
pizza mrożona, 2 poziomy	2, 4		200-220	10-20
tarta na słono, quiche	2		190-200	50-60
burek	2		180-190	40-50
MIĘSO				
wołowina i cielęcina				
pieczeń wołowa (połędwica, rostbef), 1,5 kg	2		160-170	130-160
duszona wołowina, 1,5 kg	2		200-210	90-120
połędwica, średnio wypieczona, 1 kg	2		170-190 *	40-60

Ciąg dalszy tabeli z poprzedniej strony.

Potrawa			°C	min
pieczeń wołowa, wolno pieczenie	2	==	120-140 *	250-300
kotlety wołowe, dobrze wypieczone, 4 cm grubości	4	****	220-230	25-30
burgery, 3 cm grubości	4	****	220-230	25-35
pieczeń cielęcą, 1,5 kg	2	==	160-170	120-150
wieprzowina				
pieczeń wieprzowa, schab, 1,5 kg	3		200-220	100-200
pieczeń wieprzowa, łopatka, 1,5 kg	3	==	180-190	120-150
filet wieprzowy, 400 g	2	==	80-100 *	80-100
pieczeń wieprzowa, wolne pieczenia	2	==	100-120 *	200-230
żeberka wieprzowe, wolne pieczenie	2	==	120-140 *	210-240
kotlety wieprzowe, 3 cm grubości	4	****	220-230	20-25
drób				
drób, 1,2 - 2,0 kg	2	****	200-220	60-80
drób faszerowany, 1,5 kg	2		170-180	80-100
drób, piersi	2		170-180	45-60
udka kurczaka	3	****	210-220	25-40
skrzydełka kurczaka	4		210-220	20-35
piersi drobiowe, wolne pieczenie	3	==	100-120 *	60-90
potrawy mięsne				
pieczeń z mięsa mielonego, 1 kg	2		170-180	60-70
kiełbasy pieczone, z rusztu	4	****	230 **	8-15
RYBY I POTRAWY MORSKIE				
ryba w całości, 350 g	4	****	230-240	12-20
filet z ryby, 1 cm grubości	4	****	220-230	8-12
kotlet z ryby, 2 cm grubości	4	****	220-230	10-15
przegrzebki	4	****	230 *	5-10
krewetki	4	****	230 *	3-10
WARZYWA				
pieczone ziemniaki, talarki	3		210-220 *	30-40

Ciąg dalszy tabeli z poprzedniej strony.

Potrawa			°C	min
pieczone ziemniaki, połówki	3	 + blacha z wodą	200-210 *	40-50
faszerowane ziemniaki (w mundurkach)	3		190-200	30-40
frytki, domowej roboty	4		210-220 *	20-30
mieszanka warzyw, cząstki	3	 + blacha z wodą	190-200	30-40
warzywa faszerowane	3		190-200	30-40
PRODUKTY MROŻONE				
frytki	3		210-220	20-25
frytki, 2 poziomy	2, 4		190-210	30-40
nuggetsy	4		210-220 *	12-17
rybie paluszki	2		210-220	15-20
lasagne, 400 g	2		200-210	30-40
warzywa w kawałkach	2		190-200	20-30
francuskie rogaliki	3		170-180	18-23
ZAPIEKANKI, SUFLETY I POTRAWY ZAPIEKANE				
zapiekanka z ziemniaków	2		180-190	35-45
lasagne	2		180-190	35-45
słodka zapiekanka	2		160-180	40-60
słodki suflet	2		160-180 *	35-45
potrawy zapiekane	3		170-190	30-45
tortille z nadzieniem, enchiladas	2		180-200	20-35
grillowany ser	4		240**	6-9
POZOSTAŁE				
pasteryzacja	2		180	30
sterylizacja	3		125	30
gotowanie w kąpeli wodnej	2		150-170 *	/
podgrzewanie potraw	3		60-95	/
podgrzewanie naczyń	2		75	15

Pieczenie z termosondą (BAKESENSOR)

(w zależności od modelu)

Termosonda umożliwia bardzo dokładną kontrolę temperatury wewnątrz żywności podczas jej pieczenia.

⚠ OSTRZEŻENIE!

Termosonda nie może znajdować się w bezpośrednim sąsiedztwie elementów grzejnych.

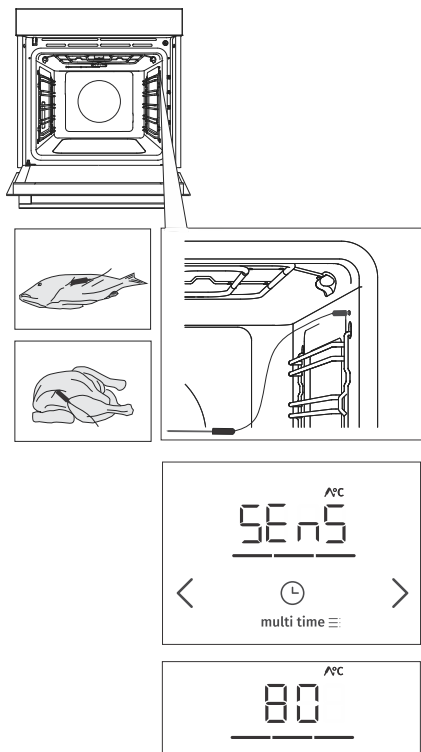

1 Metalową końcówkę termosondy należy wbić w najgrubszą część produktu przeznaczonego do pieczenia.

2 Wtyczkę termosondy włożyć do gniazdka, które znajduje się w na przodzie, w prawym górnym rogu piekarnika (sprawdź zdjęcie). Na wyświetlaczu pojawi się **SEnS**.

UWAGA: Po wstawieniu sondy do piekarnika wszystkie ustawione wcześniej funkcje zostaną usunięte.

Wybrać żądany program i temperaturę pieczenia (w zakresie do 210 °C). Na wyświetlaczu pojawi się symbol działania sondy oraz wstępnie ustawiona temperatura, którą można zmienić poprzez dotknięcie przycisku < lub > Określić żądaną końcową temperaturę wewnątrz produktu spożywczego (w zakresie 30 - 99°C).

UWAGA: Podczas pieczenia z użyciem sondy ustawienie czasu pieczenia nie jest możliwe.

4 Ustawienia potwierdzić dotykając przycisku **start | stop**.

5 Gdy produkt osiągnie ustawioną temperaturę, piekarnik się wyłączy. Na wyświetlaczu pojawi się **End**. Rozlegnie się sygnał dźwiękowy, który można wyłączyć poprzez dotknięcie dowolnego przycisku. Po upływie minuty sygnał sam się wyłączy.

💡 INFORMACJA!

Na wyświetlaczu naprzemiennie pojawiają się ustawiona oraz aktualna temperatura produktu spożywczego. Jeśli zajdzie taka potrzeba, można w trakcie zmienić temperaturę pieczenia lub końcową temperaturę wewnątrz produktu spożywczego. Ustawienie potwierdzić dotykając przycisku **start | stop**.

Prawidłowe użycie termosondy za względu na rodzaj produktu spożywczego:

- drób: wbić w najgrubszą część piersi,
- mięso: wbić w chudą część mięsa (nieprzecinaną żyłkami tłuszczu),
- mniejsza porcja mięsa z kością: wbić w miejsce obok kości,
- ryby: wbić w głowę, w kierunku kręgosłupa



OSTRZEŻENIE!

Po zakończonym użyciu sondy należy ostrożnie wyjąć z produktu oraz ze wtyczki, a następnie oczyścić.



INFORMACJA!

Jeśli sonda nie jest używana, należy usunąć ją z piekarnika.

Zalecane poziomy wypieczenia dla różnych rodzajów mięs

Rodzaj żywności	krwiste	średnikrwiste	średnio wypieczone	dobrze wypieczone	bardzo dobrze wypieczone
WOŁOWINA					
wołowina, pieczeń	46-48	48-52	53-58	59-65	68-73
wołowina, stek	45-48	49-53	54-57	58-62	63-66
rostbef	45-48	49-53	54-57	58-62	63-66
burger	49-52	54-57	60-63	66-68	71-74
CIEŁĘCINA					
cielęcina, stek	45-48	49-53	54-57	58-62	63-66
cielęcina, schab	45-48	49-53	54-57	58-62	63-66
WIEPRZOWINA					
pieczeń, karkówka	/	/	/	65-70	75-85
wieprzowina, stek	/	/	/	60-69	/
pieczeń z mięsa mielonego	/	/	/	/	80-85
JAGNIĘCINA					
jagnięcina	/	60-65	66-71	72-76	77-80
BARANINA					
baranina	/	60-65	66-71	72-76	77-80
KOZINA					
kozina	/	60-65	66-71	72-76	77-80
DRÓB					
drób, w całości	/	/	/	/	82-90
drób, piersi	/	/	/	/	62-65
RYBY I POTRAWY MORSKIE					
pstrągi	/	/	/	62-65	/
tuńczyk	/	/	/	55-60	/
łosoś	/	/	/	52-55	/

Konserwacja i czyszczenie



OSTRZEŻENIE!

Przed rozpoczęciem czyszczenia należy wyłączyć urządzenie z sieci elektrycznej oraz poczekać, aż się ochłodzi.

Bez odpowiedniego nadzoru dzieci nie powinny czyścić urządzenia lub wykonywać jakichkolwiek czynności konserwacyjnych.

Wewnętrzna część piekarnika i blachy powleczone są specjalną emalią o gładkiej i wytrzymałej powierzchni, która ułatwia czyszczenie.

Urządzenie należy regularnie czyścić. Większy brud oraz kamień powinny być usuwane na bieżąco za pomocą ciepłej wody oraz płynu do mycia naczyń. Używać czystej, miękkiej szmatki lub gąbki.

Zewnętrzna część urządzenia: przy pomocy ciepłej wody z płynem oraz miękkiej szmatki usunąć brud oraz wytrzeć powierzchnię do sucha.

Wnętrze urządzenia: Do czyszczenia większego brudu używać zwykłych środków czystości przeznaczonych do piekarnika. Po ich użyciu należy urządzenie starannie wytrzeć mokrą szmatką, aby usunąć resztki środków czystości.

Wyposażenie i prowadnice: czyścić ciepłą wodą z płynem i wilgotną szmatką. W przypadku większych zabrudzeń zalecane jest wcześniejsze namoczenie oraz użycie szczotki.

Jeśli efekty nie są zadowalające, należy powtórzyć procedurę czyszczenia.



INFORMACJA!

Nie wolno używać agresywnych i szorstkich środków czystości (szorstkich gąbek i środków, odrdzewiaczy i odplamiaczy, skrobaków do płyt szklano-ceramicznych).

Wyposażenie piekarnika można myć w zmywarce.

Resztki żywności (tłuszcz, cukry, węglowodany) mogą zapalić się podczas pieczenia, dlatego należy przed każdym użyciem usunąć większy brud z wnętrza piekarnika oraz z wyposażenia.

Automatyczne czyszczenie piekarnika - piroliza

Za pomocą wysokiej temperatury umożliwia łatwe czyszczenie wnętrza urządzenia oraz niektórych części wyposażenia. W trakcie czyszczenia warstwy tłuszczu i inne zanieczyszczenia zostają spalone i spopielone.

Do wyboru są trzy poziomy pirolizy (intensywność czyszczenia) o różnym czasie trwania:

Poziom	Intensywność czyszczenia	użyteczność czyszczenia	czas trwania programu
1	szybkie czyszczenie	do mniejszych zabrudzeń	2 godziny
2	średnio intensywne czyszczenie	do widocznych większych zabrudzeń	2 h 15 min
3	intensywne czyszczenie	do trudnych do usunięcia i starszych zabrudzeń	2 h 30 min

UWAGA: Im trudniejsze do usunięcia zanieczyszczenia, tym wyższy poziom należy wybrać.

Przygotowanie do czyszczenia pyrolitycznego

Przy przeciętnym użytkowaniu piekarnika zaleca się wykonywanie czyszczenia pyrolitycznego raz w miesiącu.

- Z piekarnika należy wyjąć wszystkie elementy wyposażenia, łącznie z przewodnicami. Czyszczenie pyrolitycznego wyposażenia (uniwersalna głęboka i płytka blacha) jest możliwe tylko w przypadku, gdy piekarnik jest wyposażony w dodatkowe przewodnice drabinkowe wyposażenia (patrz rozdział Czyszczenie pyrolityczne dołączonego wyposażenia).
- Z wnętrza piekarnika usunąć widoczne zanieczyszczenia oraz pozostałości jedzenia.
- Przed rozpoczęciem czyszczenia za pomocą pyrolizy należy poczekać, aż piekarnik się ostudzi.
- Jeśli piekarnik jest wyposażony w dodatkowe przewodnice drabinkowe, należy umieścić wyposażenie na drugim lub trzecim poziomie, w żadnym wypadku nie na pierwszym.



1. Ustawić POKRĘTŁO WYBORU PROGRAMU PIECZENIA na symbolu **P**. Na wyświetlaczu pojawi się napis **PYro**.



2. Dotykając przycisków < albo > wybrać żądany poziom czyszczenia i potwierdzić go przyciskiem **start I stop**. Rozpoczyna się odliczanie czasu trwania programu.



3. Ze względów bezpieczeństwa po pewnym czasie drzwiczki piekarnika automatycznie się zamkną. Na wyświetlaczu pojawi się napis **Loc**.

- Po zakończonym procesie czyszczenia pyrolitycznego, gdy piekarnik jest odpowiednio wystudzony, drzwiczki piekarnika automatycznie się otworzą.
- Całkowicie wystudzoną komorę piekarnika wytrzeć miękką szmatką i gorącą wodą z płynem, aby usunąć ewentualne pozostałości (np. popiół).

OSTRZEŻENIE!

W trakcie pirolizy mogą wydobywać się nieprzyjemne zapachy, dym, drażniące opary oraz gazy. Ważne jest, aby w trakcie czyszczenia pyrolitycznego zadbać o dobre przewietrzenie pomieszczenia, nie zaleca się również dłuższego przebywania w nim. Dzieci i zwierzęta domowe nie powinny przebywać w pobliżu piekarnika.

Pozostałości jedzenia i tłuszcz mogą się zapalić w trakcie procesu pirolizy, dlatego przed uruchomieniem programu z wnętrza piekarnika należy usunąć wszystkie zabrudzenia.

W trakcie czyszczenia pyrolitycznego urządzenie z zewnątrz bardzo się nagrzewa. Nigdy nie dotykać drzwiczek piekarnika ani nie wieszać na ich uchwycie łatwopalnych przedmiotów, takich jak ścierki kuchenne itp.

Gdy drzwiczki są zamknięte (w czasie trwania pirolizy oraz w fazie wychładzania urządzenia po zakończonym czyszczeniu) nie wolno ich otwierać! Może to doprowadzić do przerwania procesu czyszczenia i ryzyka oparzenia!

Ewentualne opary mogą być szkodliwe dla zwierząt domowych, dlatego nie powinny one przebywać w pomieszczeniu w trakcie czyszczenia. Po zakończonym czyszczeniu pomieszczenie należy dobrze przewietrzyć.

Czyszczenie pirolityczne dołączonego wyposażenia

- Czyszczenie pirolityczne dołączonego wyposażenia (uniwersalna głęboka i płytka blacha) jest możliwe tylko w przypadku, gdy piekarnik jest wyposażony w dodatkowe prowadnice drabinkowe.
- Wyposażenie umieścić na drugim lub trzecim poziomie, w żadnym wypadku nie na pierwszym.
- Po zakończonej pirolizie wystudzone wyposażenie umyć mokrą szmatką i wodą z płynem.

OSTRZEŻENIE!

Jeśli piekarnik wyposażony jest w wysuwane prowadnice, czyszczenie pirolityczne wyposażenia nie jest możliwe.

INFORMACJA!

Dla lepszego efektu zaleca się czyszczenie wnętrza komory piekarnika i wyposażenia osobno. Jeżeli w procesie czyszczenia pirolitycznego w piekarniku czyszczone jest również wyposażenie, wówczas wnętrze piekarnika po zakończeniu procesu nie będzie całkowicie wyczyszczone.

Jeśli efekty czyszczenia nie są zadowalające, zaleca się jego powtórzenie.

Istnieje prawdopodobieństwo, że blachy do pieczenia podczas procesu czyszczenia pirolitycznego zmieniają kolor i tracą połysk. Nie wpłynie to jednak na ich funkcjonalność.

Zdejmowanie prowadnic drabinkowych oraz teleskopowych

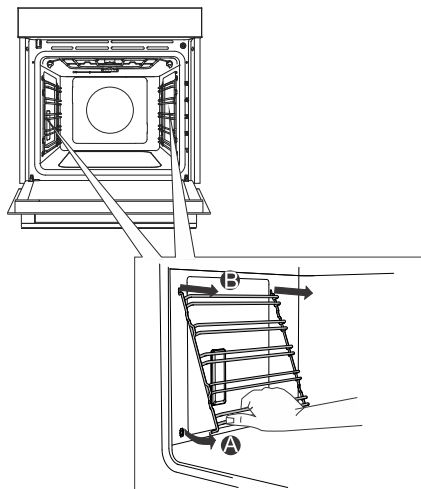

A Trzymając prowadnice od dołu wyciągnąć je w kierunku środka piekarnika.

B Wyjąć je z górnych otworów.

INFORMACJA!

Podczas zdejmowania prowadnic należy uważać, aby nie uszkodzić emaliowanej powłoki.

Zdejmowanie i wstawianie drzwiczek i szyb drzwiczek

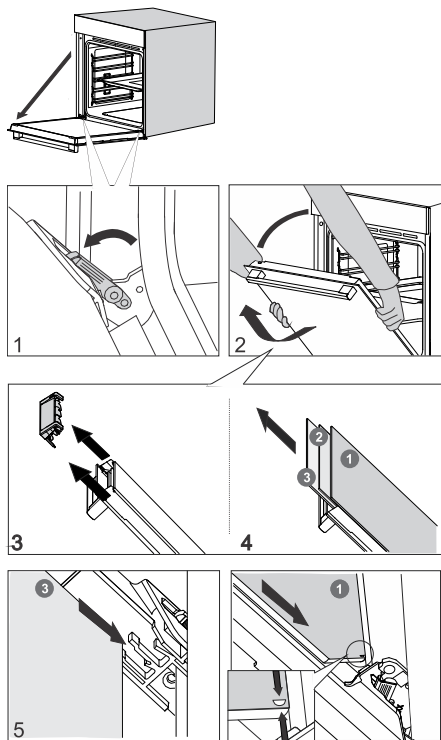

1 Najpierw otworzyć całkowicie drzwiczki (na oścież).

2 Drzwiczki piekarnika są połączone z zawiasami za pomocą specjalnych zaczepów, na których znajdują się również jarzma blokujące. Jarzma blokujące obrócić o 90°, w kierunku drzwiczek. Powoli zamykać drzwiczki, aż będą ustawione pod kątem 45° (biorąc pod uwagę zamkniętą pozycję drzwiczek), następnie je podnieść i wyjąć.

Szybki w drzwiczkach można oczyścić również od wewnątrz, ale należy je przed tym zdjąć. Powtórzyć kroki z punktu 2., ale na razie nie wyjmować szybek.

3 Usunąć przewód wentylacyjny. Chwycić go rękoma z lewej i prawej strony drzwiczek. Usunąć go delikatnie pociągając w swoją stronę.

4 Szybę chwycić za górną krawędź i wyjąć. To same kroki powtórzyć przy wyjmowaniu drugiej i trzeciej szyby (zależnie od modelu).

5 Szybki wstawić powtarzając to samo, ale w odwrotnej kolejności.

INFORMACJA!

Założyć drzwiczki postępując w odwrotnej kolejności. Jeśli drzwiczki nie otwierają lub nie zamykają się prawidłowo, sprawdzić, czy nacięcia na zawiasach równo przylegają do łoży zawiasów.

OSTRZEŻENIE!

Zawiasy drzwiczek mogą zatrzasnąć się z dużą siłą, dlatego przy wkładaniu i wyjmowaniu drzwiczek urządzenia należy zawsze obracać jarzma blokujące do oporu.

Miękkie otwieranie i zamykanie drzwiczek

(w zależności od modelu)

Drzwiczki piekarnika wyposażone są w system, który amortyzuje siły powstające podczas zamykania drzwiczek. Umożliwia on łatwe, ciche i delikatne zamykanie drzwiczek. Delikatne pchnięcie (do kąta 15°, w biorąc pod uwagę otwartą pozycję drzwiczek) wystarcza, aby drzwiczki samoczynnie i miękko się zamknęły.

OSTRZEŻENIE!

Jeśli siła przyłożona do zamknięcia drzwi jest zbyt duża, efekt działania systemu zostanie zredukowany lub system zostanie ominięty ze względów bezpieczeństwa.

Wymiana żarówki

Żarówka jest materiałem eksploatacyjnym i nie jest objęta gwarancją. Przed wymianą żarówki należy wyjąć wyposażenie z piekarnika.

Żarówka halogenowa: G9, 230 V, 25 W



1 Przekręcić i usunąć pokrywę (w kierunku przeciwnym do ruchu wskazówek zegara). Wyjąć żarówkę halogenową.

2 Przy pomocy śrubokrętu płaskiego usunąć pokrywę. Wyjąć żarówkę halogenową.



INFORMACJA!

Należy uważać, aby nie uszkodzić emaliowanej powłoki.

Należy stosować ochronę rąk, aby nie ulec oparzeniu.



OSTRZEŻENIE!

Przed wymianą żarówki urządzenie należy odłączyć od sieci elektrycznej.

Tabela usterek i błędów

Specjalne ostrzeżenia i zgłaszanie usterek

W czasie trwania okresu gwarancyjnego naprawy może wykonywać wyłącznie zatwierdzony przez producenta punkt serwisowy.

Przed przystąpieniem do wykonywania jakichkolwiek napraw należy wyłączyć urządzenie z prądu wyciągając bezpiecznik lub wtyczkę z gniazdka w ścianie.

W przypadku nieprofesjonalnych napraw urządzenia istnieje ryzyko porażenia prądem lub zwarcia elektrycznego, dlatego nie należy ich wykonywać. Tego rodzaju napraw powinny dokonywać osoby wykwalifikowane lub serwisanci.

W przypadku mniejszych zakłóceń w funkcjonowaniu urządzenia sprawdzić w instrukcji, czy jest możliwe samodzielnie usunięcie przyczyny.

Jeśli urządzenie nie działa na skutek nieprawidłowego użytkowania lub obchodzenia się z nim, wizyta serwisanta w okresie gwarancyjnym nie jest bezpłatna.

Niniejszą instrukcję należy przechować do ponownego użytku lub dla następnego właściciela urządzenia.

Poniżej przedstawiono szereg porad dotyczących usuwania najczęściej występujących problemów.

Problem/błąd	Przyczyna
Główny bezpiecznik domowej instalacji elektrycznej często wyłącza się.	Wezwać serwisanta.
Podświetlenie piekarnika nie działa.	Wymiana żarówki w piekarniku opisana jest w rozdziale Czyszczenie i konserwacja.
Panel sterowania nie reaguje, napis na ekranie się zawiesił.	Na kilka minut odłączyć urządzenie od zasilania elektrycznego (odkręcić bezpiecznik lub wyłączyć główny przełącznik), następnie przyłączyć je ponownie i włączyć.
Wyświetlacz pokazuje błąd ErrX. Jeśli numer błędu jest dwucyfrowy, pojawi się ErXX.	Wystąpił błąd modułu elektronicznego. Na kilka minut odłączyć urządzenie od zasilania elektrycznego. Jeśli błąd nadal się utrzymuje, należy skontaktować się z punktem serwisowym.
Na wyświetlaczu pojawi się napis SEnS, sonda temperatury nie jest podłączona.	Należy oczyścić gniazdko. Należy spróbować kilka razy z rzędu podłączyć i odłączyć sondę temperatury.

Jeśli mimo zastosowania się do powyższych wskazówek nie można usunąć usterek, należy zadzwonić do upoważnionego punktu serwisowego. Usuwanie uszkodzeń, powstałych na skutek nieprawidłowej instalacji lub użytkowania urządzenia, nie jest objęte gwarancją. Koszty naprawy w takim przypadku ponosi klient.

Utylizacja



Opakowanie zostało wykonane z materiałów przyjaznych środowisku, które można recyklingować, utylizować lub zniszczyć bez zagrożenia środowisku. W związku z tym materiały opakowaniowe zostały odpowiednio oznaczone.

Umieszczony na produkcie lub jego opakowaniu **symbol** wskazuje na to, że produktu nie należy traktować jak zwykłych odpadów domowych. Produkt należy przekazać celem jego przetworzenia do autoryzowanego punktu zbiórki odpadów elektrycznych i elektronicznych.

Zapewnienie prawidłowej **utylicacji** produktu pozwala zapobiec niekorzystnemu wpływowi na środowisko i zdrowie ludzi, jaki mógłby mieć miejsce w przypadku nieprawidłowego pozbycia się produktu. Aby uzyskać szczegółowe informacje na temat utylizacji i przetwarzania produktu, należy skontaktować się z właściwą jednostką samorządu gminnego odpowiedzialną za zarządzanie odpadami, zakładem utylizacji lub punktem sprzedaży, w którym produkt został zakupiony.

Zastrzegamy sobie prawo do wszelkich zmian i błędów w instrukcji obsługi.

Test potraw



















EN60350-1: należy używać wyłącznie wyposażenia dołączonego przez producenta.

Blachę należy zawsze wkładać do końcowej pozycji na przewodnicy. Wypieki w formach należy umieścić tak, jak pokazano na rysunku.

* Urządzenie należy wstępnie nagrzać do żądanej temperatury. Nie należy do tego używać funkcji szybkiego nagrzewania.

** Urządzenie wstępnie nagrzewać przez 10 minut. Nie należy do tego używać funkcji szybkiego nagrzewania.

*** Obrócić po 2/3 czasu pieczenia.

PIECZENIE						
Potrawa	wyposażenie	umieszczenie form		°C	min	
keksy – na jednym poziomie	plytka blacha		3	150	25-40	
keksy – na jednym poziomie	plytka blacha		3	135 **	35-50	
keksy – dwupoziomowo	plytka blacha		2, 4	140 **	25-40	
keksy – na trzech poziomach	plytka blacha		1, 4, 5	135	45-60	
babeczki – na jednym poziomie	plytka blacha		3	160-170 **	20-30	
babeczki – na jednym poziomie	plytka blacha		3	155 **	20-30	
babeczki – dwupoziomowo	plytka blacha		1,5	140 **	30-45	
babeczki – na trzech poziomach	plytka blacha		1, 3, 5	140-150	30-50	
Biszkopt	Okrągła forma metalowa, średnica 26 cm/ruszt		2	150	45-55	
Biszkopt	Okrągła forma metalowa, średnica 26 cm/ruszt		2	160	45-55	
Tort biszkoptowy – dwupoziomowo	2 x okrągła metalowa forma, średnica 26 cm/ruszt		2, 4	170 *	45-55	
szarlotka	2 x okrągła metalowa forma, średnica 20 cm/ruszt		2	160 **	70-120	
szarlotka	2 x okrągła metalowa forma, średnica 20 cm/ruszt		2	160	70-120	
GRILLOWANIE						
tosty	ruszt		5	max	4-7	

Ciąg dalszy tabeli z poprzedniej strony.

PIECZENIE						
burgery	ruszt + tacka na ściekający tłuszcz		5	230	25-40 ***	****

gorenje



843426-a19

CE