

UA

**ДЕТАЛЬНІ
ІНСТРУКЦІЇ
ДЛЯ ВИКОРИСТАННЯ
ПРАЛЬНОЇ МАШИНИ**

gorenje

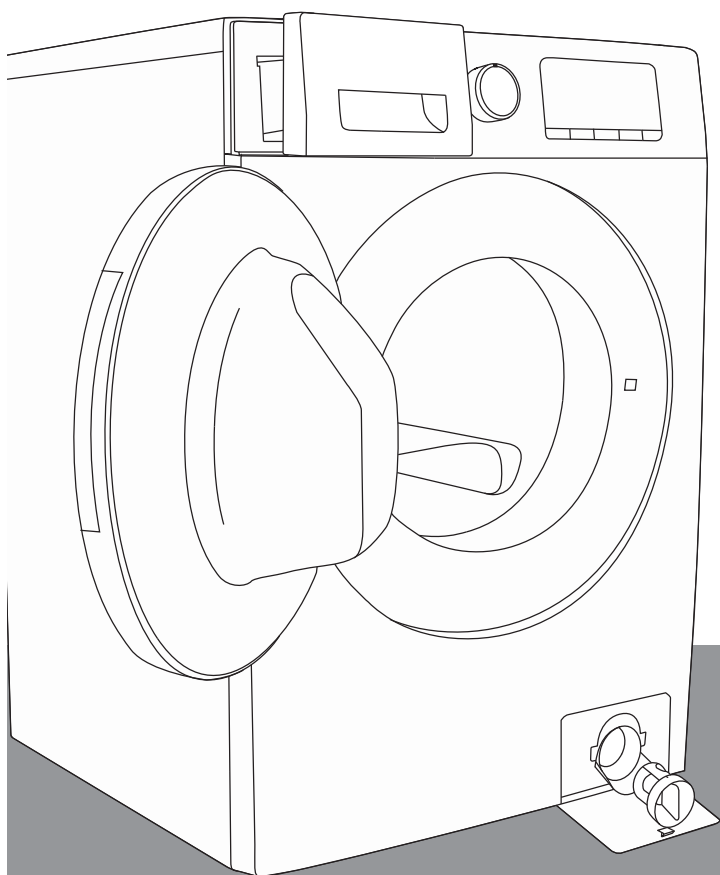

www.gorenje.com

ЗМІСТ

1 ІНФОРМАЦІЯ ПРО БЕЗПЕКУ.....	1
2 ЗАХОДИ БЕЗПЕКИ Й ЗАГАЛЬНІ РЕКОМЕНДАЦІЇ.....	2
2.1 Пакування.....	2
2.2 Утилізація пакування та використаних пральних машин.....	2
2.3 Розташування й оточення.....	2
2.4 Безпека.....	2
3 ОПИС ПРАЛЬНОЇ МАШИНИ	4
3.1 Огляд	4
3.2 Комплектність.....	5
3.3 Панель керування	5
4 УСТАНОВЛЕННЯ	6
4.1 Вибір належного місця встановлення	6
4.2 Розпакування й перевірка	6
4.3 Видалення транспортувальних гвинтів.....	7
4.4 Регулювання ніжок.....	8
4.5 Підключення до системи водопостачання	9
4.6 Під'єднання дренажного шлангу до водостоку.....	11
4.7 Електричне підключення.....	12
5 ДІЇ ПЕРЕД ПЕРШИМ ЦИКЛОМ ПРАННЯ.....	13
6 ПІДГОТУВАННЯ ДО ПРАННЯ	13
6.1 Сортування білизни	13
6.2 Підготування білизни до прання.....	13
6.3 Пральні порошки й добавки	14
7 ІНСТРУКЦІЇ ДО ПРОГРАМ	18
7.1 Таблиця програм	18
7.2 Програми.....	19
7.3 Значення міток на білизні	20
8 НАЛАШТУВАННЯ ТА ОПЦІЇ ПРОГРАМ	20
8.1 Додайте пральний порошок, зачиніть люк і виберіть програму	20
8.2 Виберіть потрібні опції.....	20
8.3 Відстр.Старту.....	21
8.4 Запуск програми	22
8.5 Завантаження в процесі прання	22
8.6 Зміна програми або додаткової функції під час роботи	22
8.7 Завершення програми	22

8.8 Відкриття/закриття люка.....	22
8.9 Дит. Замок	23
9 ЧИЩЕННЯ Й ДОГЛЯД	24
9.1 Виймання фільтра	24
9.2 Зливання залишкової води	25
9.3 Догляд і технічне обслуговування	25
10 ПОШУК І УСУНЕННЯ НЕСПРАВНОСТЕЙ	26
11 ТЕХНІЧНІ ХАРАКТЕРИСТИКИ	32

ІНФОРМАЦІЯ ПРО БЕЗПЕКУ

1. Виробник залишає за собою право на будь-які модифікації пристрою, що може визнати необхідними або корисними, не повідомляючи про це в цьому посібнику з експлуатації.
2. Перш ніж користуватися новою пральною машиною, уважно прочитайте цей посібник і збережіть його на майбутнє. Якщо ви загубили його, зверніться до сервісного центру по електронну або друковану копію.
3. Переконайтеся в надійності заземлення розетки й підключення до джерела води.
4. Цей прилад не можна використовувати особам з обмеженими фізичними, тактильними чи розумовими можливостями та особам без належних знань і досвіду (зокрема, дітям), за винятком випадків, коли вони перебувають під наглядом або отримали вказівки стосовно безпечного використання приладу та розуміють ризики, пов'язані з його експлуатацією.
5. Цей прилад можна використовувати дітям віком від 8 років, а також особам з обмеженими фізичними, тактильними чи розумовими можливостями та особам без належних знань і досвіду, якщо вони перебувають під наглядом або отримали вказівки стосовно безпечного використання приладу та розуміють ризики, пов'язані з його експлуатацією. Не дозволяйте дітям грати з приладом. Чищення приладу й догляд за ним не слід доручати дітям без нагляду.
6. Стежте, щоб діти не гралися з приладом.
7. Якщо шнур живлення пошкоджено, з міркувань безпеки його має замінити виробник, агент із сервісного обслуговування або інший кваліфікований спеціаліст.
8. Використовуйте нові шланги, що входять до комплекту постачання приладу. Старі шланги не призначені для повторного використання.
9. Якщо прилад має вентиляційні отвори в підставі, переконайтеся, що їх не закриває килим.
10. Тримайте подалі від приладу дітей, які не досягли 3 років і не перебувають під постійним наглядом.
11. Для приладів, що призначені для підключення до системи водопостачання, максимальний припустимий тиск води на вході становить 1 МПа. Мінімальний припустимий тиск води на вході становить 0,1 МПа, якщо це необхідно для належної роботи приладу.
12. Максимальна пральна здатність становить 6 кг.
13. Виключно для приватного побутового використання.
14. Цей прилад призначено для застосування в побуті тощо, наприклад:
 - у кухонних приміщеннях для персоналу в магазинах, офісах та інших робочих середовищах;
 - у господарських будинках;
 - клієнтами в готелях, мотелях та інших приміщеннях житлового типу;
 - у закладах типу «ліжко й сніданок»;
 - у приміщеннях загального використання в житлових будинках або пральнях самообслуговування.

2 ЗАХОДИ БЕЗПЕКИ Й ЗАГАЛЬНІ РЕКОМЕНДАЦІЇ

2.1 Пакування

- Пакувальний матеріал є придатним для перероблення й містить символ перероблення ♻. Під час утилізації пакувальних матеріалів дотримуйтеся чинних місцевих вимог і положень.

2.2 Утилізація пакування та використаних пральних машин

- Пральну машину створено з придатних для перероблення матеріалів. Її слід утилізувати відповідно до чинних місцевих вимог і положень.
- Перш ніж віддавати прилад на злам, видаліть всі залишки засобів для прання, зламайте гачок люка й відріжте кабель живлення, щоб вивести пральну машину з ладу.
- Цей прилад маркується відповідно до Європейської директиви щодо відходів електричного та електронного обладнання (WEEE). Забезпечивши належну утилізацію цього виробу, ви допоможете уникнути потенційно негативних наслідків для навколишнього середовища й здоров'я людей.



Символ на виробі або на супроводжувальних документах вказує, що з ним не можна поводитися як зі звичайними побутовими відходами. Натомість його слід передати у відповідний пункт збору для утилізації відходів електричного та електронного обладнання. Утилізацію слід здійснювати відповідно до місцевих екологічних вимог і положень щодо утилізації відходів. По детальну інформацію про оброблення, відновлення та перероблення цього продукту звертайтеся до місцевої міської інстанції, служби утилізації побутових відходів або магазину, де ви придбали виріб.

2.3 Розташування й оточення

- Пральну машину слід встановлювати лише в закритих приміщеннях. Не рекомендовано встановлювати її у ванній кімнаті або інших приміщеннях із вологим повітрям.
- Не зберігайте поруч із приладом займисті рідини.

2.4 Безпека

- Відключайте прилад від джерела живлення, коли не використовуєте його. Не вставляйте й не виймайте штепсель живлення вологими руками.
- Закрийте кран.
- Перш ніж мити або обслуговувати машину, вимкніть її або відключіть від джерела живлення.
- Очищуйте зовнішню поверхню пральної машини вологою тканиною. Не використовуйте абразивні мийні засоби.
- Не відчиняйте люк примусово й не використовуйте його як сходінку.

- Цей прилад не можна використовувати особам з обмеженими фізичними, тактильними чи розумовими можливостями та особам без належних знань і досвіду (зокрема, дітям), за винятком випадків, коли вони перебувають під наглядом або отримали вказівки стосовно безпечного використання приладу та розуміють ризики, пов'язані з його експлуатацією.
- Стежте за тим, щоб діти не гралися з приладом. Не дозволяйте дітям гратися з приладом або залазити в барабан.
- За потреби шнур живлення можна замінити ідентичним кабелем, отриманим у відділі гарантійного обслуговування. Заміну шнура живлення має виконувати кваліфікований фахівець. Якщо придбаний прилад не має спеціальної функції для прання водонепроникних речей, як-от пуховика, плаща, чохла для велосипеда, лижних штанів або непромокального покривала, не періть і не віджимайте їх.

3. ОПИС ПРАЛЬНОЇ МАШИНИ

3.1 Огляд







Схема й вигляд панелі керування залежать від моделі.

3.2 Комплектність

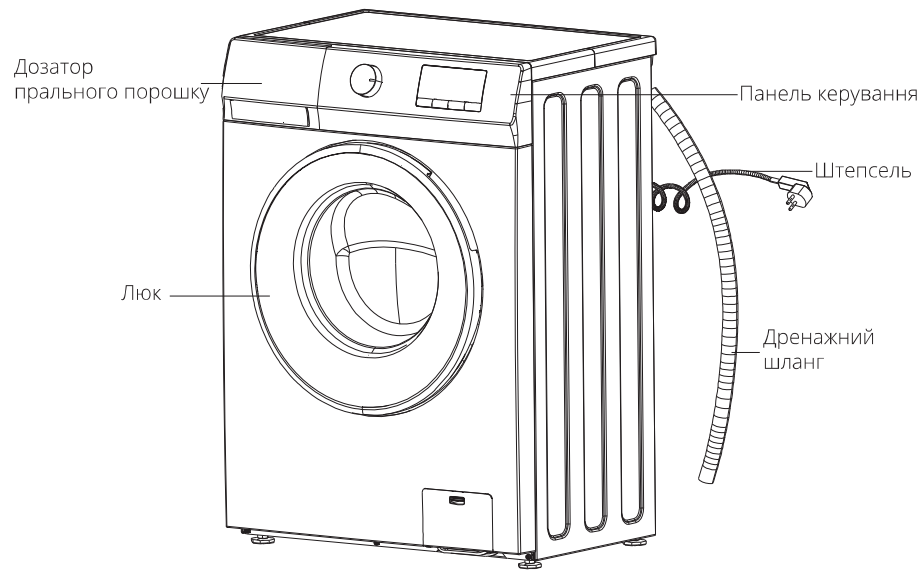
<p>Посібник користувача гарантійний талон (залежно від моделі)</p> <p>A</p> 	<p>4 пластикові ковпачки</p> <p>B</p> 
<p>Впускний шланг для холодної води Впускний шланг для гарячої води (якщо є, залежить від моделі)</p> <p>C</p> 	<p>U-подібне коліно</p> <p>D</p> 

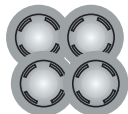
3.3 Панель керування

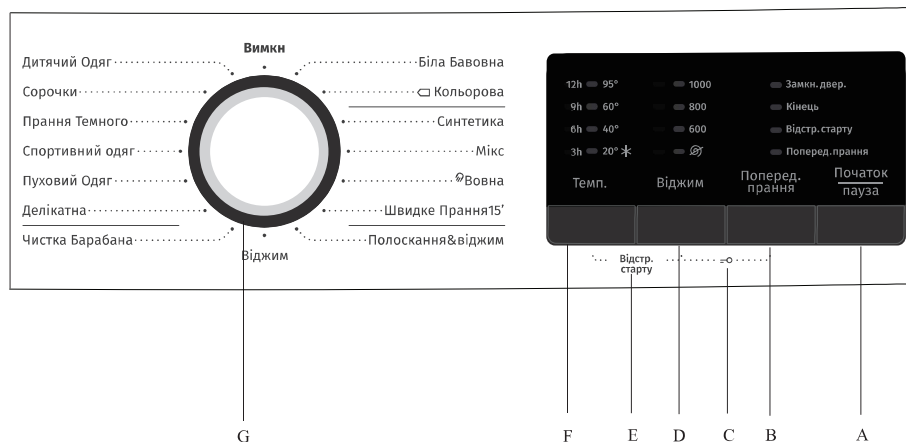

A: Кнопка start/pause (Початок/пауза)	D: Кнопка spin (Віджим)	G: Перемикач програм
B: Кнопка prewash (Поперед. Прання)	E: Кнопка delay end (Відстр. Старту)	
C: Кнопка child lock (Дит. Замок)	F: Кнопка temp (Темп.)	

4 УСТАНОВЛЕННЯ

4.1 Вибір належного місця встановлення

Мінімальні розміри корпусу

Ширина: 615 мм

Висота: 855 мм

Глибина: див. технічні характеристики



Установлюйте прилад на підлогу, яка є достатньо міцною, щоб витримати навантаження.

Не встановлюйте прилад у місцях, де існує ризик замерзання.

Не піднімайте прилад за робочу поверхню для переміщення.

Примітка.

1. Відповідальність за підготовку місця розташування, електропроводку, водопровід і водовідведення несе покупець. Установлення й підключення приладу до електромережі мають здійснювати відповідні фахівці.
2. Штовхаючи прилад на місце після встановлення або чищення, переконайтеся, що шланги для впуску й зливання води та кабель живлення не зігнуті, не затиснуті й не деформовані.
3. Прилад слід установити на твердій і рівній поверхні підлоги (за потреби скористайтеся нівеліром). Якщо прилад встановлюється на дерев'яній підлозі, розподіліть його вагу, розташувавши його на фанері розміром 60 x 60 см товщиною щонайменше 3 см, і прикріпіть її до підлоги. Якщо підлога нерівна, налаштуйте відповідним чином 4 регульовані ніжки; не вставляйте під ніжки шматки деревини тощо.
4. Забороняється ставити прилад на підлогу, яка вкрита килимом.
5. Не притуляйте прилад до меблів; залишайте між ними відстань.
6. Не встановлюйте прилад на платформі.
7. Виробник не несе відповідальності за пошкодження, що спричинені діями неповноважених осіб.

4.2 Розпакування й перевірка



Існує ризик травмування. Для розпакування потрібна участь кількох осіб.

Розпакувавши пральну машину, переконайтеся, що вона не має пошкоджень. Не використовуйте пральну машину в разі виникнення сумнівів. Зверніться у відділ гарантійного обслуговування або до місцевого роздрібного продавця.

Перевірте комплектність і наявність аксесуарів.

Зберігайте пакувальні матеріали (пластикові пакети, деталі з полістиролу тощо) у недоступних для дітей місцях, оскільки вони є потенційно небезпечними.

4.3 Видалення транспортувальних гвинтів

Крок 1. Відкрутіть усі транспортувальні гвинти за допомогою гайкового ключа в напрямку, показаному стрілкою, приблизно на 30 мм (не викручуйте їх повністю).

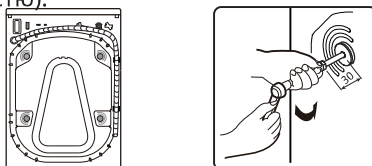

Крок 2. Штовхніть два транспортувальні гвинти в горизонтальному напрямку всередину й викрутіть.

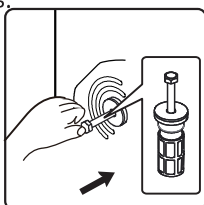

Крок 3. Витягніть транспортувальні гвинти разом із гумовою та пластиковою деталями.

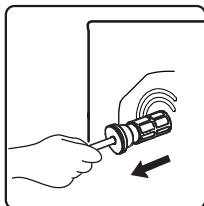

Крок 4. Щоб гарантувати безпеку й зменшити шум, установіть кришки транспортувальних гвинтів, що входять до комплекту постачання (див. додаток, що супроводжує прилад). Нахиліть транспортувальний гвинт і вставте його в отвір. Натисніть на гвинт у показаному напрямку, щоб зафіксувати його.

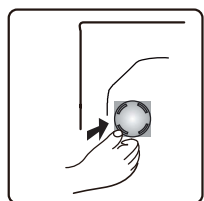

Важливо! Зберігайте транспортувальні гвинти для майбутнього транспортування приладу. Встановлюйте їх у зворотному порядку.

4.4 Регулювання ніжок

Крок 1. Послабте контргайку за годинниковою стрілкою (див. малюнок) за допомогою гайкового ключа.

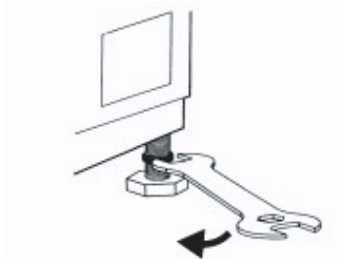

Крок 2. Трохи підніміть машину й відрегулюйте висоту ніжки, обертаючи її.

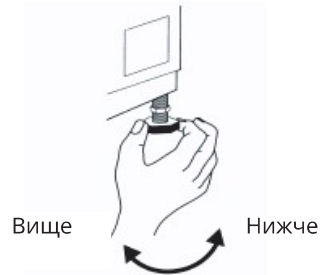

Крок 3. **Важливо!** Затягніть контргайку, повернувши її проти годинникової стрілки в напрямку корпусу машини.

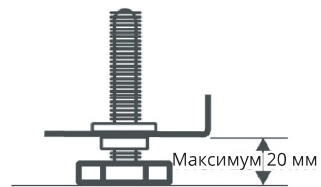
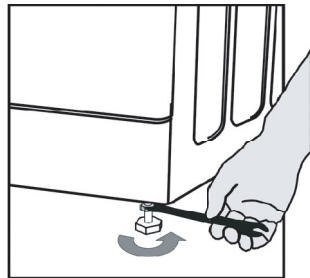

4.5 Підключення до системи водопостачання

Примітки.

- Під'єднайте впускний шланг до водопроводу відповідно до вимог місцевої компанії водопостачання.
- Водопровідний кран: різьбовий шланговий з'єднувач 3/4 дюйма
- Тиск води (тиск потоку): 100–1000 кПа (1–10 бар).
- Для підключення пральної машини до системи водопостачання використовуйте лише нові впускні шланги. Старі шланги не призначені для повторного використання. Їх слід утилізувати.

Крок 1. Якщо шланг для впуску води ще не встановлено, його потрібно прикрутити до приладу. Синій шланг призначений лише для холодної води. У моделей, що мають два впускні отвори, також потрібно під'єднати шланг для гарячої води.

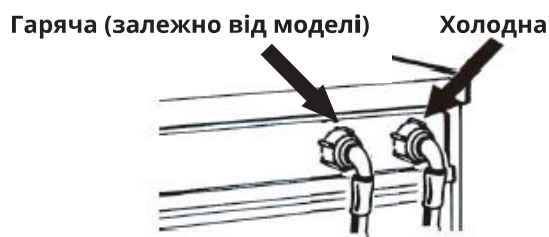

Крок 2. Прикрутіть впускний шланг на кран вручну, затягніть гайку.

Увага!

- Шланг не має перекручуватися!
- Прилад не можна підключати до змішувача від водонагрівача без тиску.
- Перевірте герметичність з'єднань, відкривши кран.
- Якщо кран закорткий, замініть його стійким до тиску шлангом потрібної довжини (мін. 1000 кПа; має відповідати стандарту EN 50084).
- Регулярно перевіряйте впускний шланг на крихкість і наявність тріщин і за потреби замініть його. Пральну машину можна підключити без зворотного клапана.

Для моделей з одним впускним отвором

Прикріпіть впускний шланг до крану холодної води й до впускного клапана на задньому боці машини, як показано на рис. 1.



Рис. 1

Для моделей із двома впускними отворами Якщо потрібно підвести гарячу й холодну воду, дотримуйтеся наведених нижче інструкцій (рис. 2).

1. Прикріпіть червоний впускний шланг до крану гарячої води та до впускного клапана із червоним фільтром на задньому боці машини.
 2. Прикріпіть інший впускний шланг до крану холодної води й до впускного клапана із синім фільтром на задньому боці машини.
1. З'єднання мають бути щільно закріплені
 2. Не міняйте порядок їх розташування (наприклад, не підводьте холодну воду до впускного клапана гарячої води й навпаки).



Рис. 2

Якщо потрібно підвести лише холодну воду, дотримуйтеся наведених нижче інструкцій (рис. 3).

1. Вам знадобиться вилчастий з'єднувач. Його можна придбати в місцевого постачальника обладнання або сантехніки.
2. Прикріпіть вилчастий з'єднувач до крана підведення холодної води.
3. Під'єднайте вилчастий з'єднувач до двох впускних клапанів на задній частині машини за допомогою шлангів із комплекту постачання.

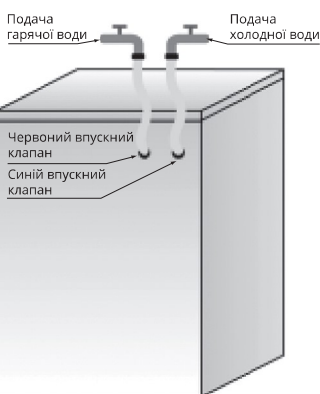

Рис. 3

Зверніть увагу!

- Всі з'єднання мають бути щільно закріплені.
- Не дозволяйте дітям керувати пральною машиною, залізати на неї, грати поруч або всередині.
- Протягом циклів прання температура поверхні люка може зростати.
- Якщо прилад використовується поруч із дітьми, необхідний пильний нагляд за ними.

4.6 Під'єднання дренажного шлангу до водостоку

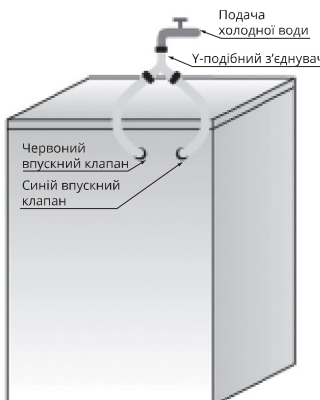
Якщо дренажний шланг встановлено так, як показано на малюнку, зніміть його лише з правого затискача (за напрямком стрілки):

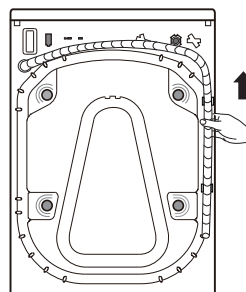

Під'єднайте дренажний шланг до водостоку або перечепіть його через край мийки за допомогою U-подібного коліна.

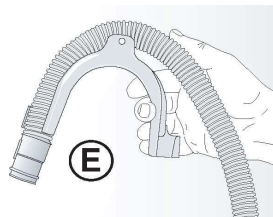

Під'єднайте U-подібне коліно до кінця дренажного шланга, якщо його ще не встановлено.

Примітки.

- Якщо пральну машину підключено до інтегрованої системи водовідведення, цю систему має бути оснащено вентиляційним отвором, щоб уникнути одночасного завантаження й зливу води (ефект «сифона»).
- Дренажний шланг не повинен перекручуватися. Закріпіть шланг так, щоб він не міг впасти. Після фази прання машина зливатиме гарячу воду.
- Не використовуйте маленькі зливники.
- Щоб подовжити шланг, візьміть шланг такого ж типу й закріпіть з'єднання затискачами.
- Надійно закріпіть дренажний шланг, щоб уникнути обварювання під час зливу води з машини.

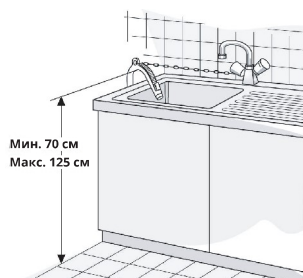

4.7 Електричне підключення



- Джерело живлення має відповідати номінальним характеристикам струму машини (16 А).
- Електричне підключення має здійснюватися кваліфікованим технічним спеціалістом згідно з інструкціями виробника й чинними стандартними правилами безпеки.
- Електричне підключення має відповідати місцевим вимогам і положенням.
- Прилад підключається до мережі через розетку із заземленням відповідно до поточних вимог і положень. Пральна машина повинна бути заземлена згідно з законодавством. Виробник відмовляється від відповідальності за заподіяння шкоди майну або травмування людей чи тварин внаслідок недотримання наведених вище інструкцій.
- Не використовуйте кабелі-подовжувачі або розгалужувач. Переконайтесь, що потужності розетки достатньо для роботи машини під час нагрівання.
- Відключіть пральну машину від електромережі, перш ніж проводити технічне обслуговування. Після встановлення необхідно забезпечити постійний доступ до розетки живлення або відключення від електромережі за допомогою двополюсного перемикача. Не використовуйте пральну машину, якщо її було пошкоджено під час транспортування.
- Зверніться у відділ гарантійного обслуговування.
- Заміну мережевого кабелю можуть здійснювати лише фахівці відділу гарантійного обслуговування. Прилад можна використовувати лише в домашніх умовах за вказаним призначенням.

5 ДІЇ ПЕРЕД ПЕРШИМ ЦИКЛОМ ПРАННЯ

Щоб видалити всі залишки води, яка використовувалася виробником під час тестування приладу, рекомендовано запустити короткий цикл прання без білизни, виконавши наведені нижче дії.

- 1 Відкрийте кришку.
- 2 Зачиніть люк.
- 3 Насипте трохи прального порошку (приблизно 30 мл) у відсік  для основного циклу прання в дозаторі прального порошку.
4. Виберіть і запустіть коротку програму.

6 ПІДГОТУВАННЯ ДО ПРАННЯ

6.1 СОРТУВАННЯ БІЛИЗНИ

За типом тканини/символом пам'ятки про догляд

Бавовна, комбінована тканина, немазка тканина/синтетика, вовна, речі, що потребують ручного прання.

За кольором

Відокремлюйте кольорові речі від білих. Нові кольорові речі слід прати окремо.

За завантаженням

Періть речі різних розмірів однією партією, щоб покращити ефект від прання й розподілення речей у барабані.

За типом білизни

Періть маленькі речі (наприклад, нейлонові панчохи, ремені тощо) і речі з гачками (наприклад, бюстгальтери) у тканинному мішку або наволочці на блискавці. Знімайте кільця для штор або періть штори з кільцями в тканинному мішку.

6.2 Підготування білизни до прання

a. Спорожніть всі кишені

Монети, булавки тощо можуть пошкодити білизну, а також барабан і бак приладу.

b. Застібки

Застебніть застібки-блискавки, кнопки й гачки; незав'язані ремені або стрічки слід зав'язати.

с. Видалення плям

- Плями від крові, молока, яєць тощо зазвичай видаляються автоматичною ензимною фазою програми.
- Щоб видалити плями від вина, кави, чаю, трави та фруктів, додайте засіб для видалення плям у відсік для основного циклу прання  в дозаторі прального порошку.
- За потреби попередньо обробіть сильно забруднені місця засобом для видалення плям.

д. Фарбування

- Використовуйте лише барвники, які підходять для пральних машин.
- Дотримуйтесь інструкцій від виробника.
- Барвники можуть забруднити пластикові й гумові деталі пральної машини.

е. Завантаження білизни

- Відкрийте люк.
- Завантажуйте речі по одній у барабан вільно, не переповнюючи його. Дотримуйтесь обсягів завантаження, які наведено в **таблиці програм**.
Примітка. Надмірне завантаження машини призведе до незадовільних результатів прання та зім'ятої білизни.
- Зачиніть люк

6.3 Пральні порошки й добавки

Завжди використовуйте вискоєфективні пральні порошки з низьким піноутворенням для машин із переднім завантаженням. Вибір прального порошку залежить від наведених нижче факторів.

- Тип тканини (бавовна, немазка тканина/синтетика, тканини, що потребують делікатного поводження, вовна)
Примітка. Для прання вовни використовуйте лише спеціальні засоби для прання.
- Колір
- Температура прання
- Ступінь і тип забруднення

Примітки.

Будь-які білуваті залишки на темних тканинах з'являються від нерозчинних

сполук, що використовуються в сучасних безфосфатних пральних порошках. Якщо це сталося, стряхніть або очистьте тканину чи використовуйте рідкі засоби для прання. Використовуйте пральні порошки й добавки, що спеціально виготовляються для побутових пральних машин. Використовуючи засоби для видалення плям, барвники або відбілювачі для попереднього прання, переконайтеся, що вони підходять для побутових пральних машин. Плямознищувачі можуть містити речовини, які можуть пошкодити пральну машину. Не використовуйте розчинники (наприклад, скипидар, бензин). Не періть у машині тканини, які було оброблено розчинником або займистими рідинами.

Дозування

Дотримуйтеся рекомендацій щодо дозування на пакуванні прального порошку. Вони залежать від наведених нижче факторів.

- Ступінь і тип забруднення.
- Обсяг прання.
Дотримуйтесь інструкцій виробника прального порошку для повного завантаження; для завантаження на половину: 3/4 від кількості для повного завантаження;
мінімальне завантаження (приблизно 1 кг): 1/2 від кількості для повного завантаження.
- Жорсткість води у вашому районі (дізнатися цей показник можна в компанії водопостачання). Для м'якої води потрібно менше прального порошку, ніж для жорсткої.

Примітки.

Завелика кількість прального порошку може призвести до надмірного піноутворення, що зменшить ефективність прання. Якщо пральна машина виявить забагато піни, це може перешкодити обертанню. Недостатня кількість прального порошку може призвести до того, що білизна виглядатиме сірою, а на системі нагрівання, барабані й шлангах утвориться накип.

Куди класти пральний порошок і добавки

Ящик для прального порошку має три відсіки (рис. А).

Відсік для попереднього прання

- Пральний порошок для попереднього прання

Відсік для основного циклу прання



- Пральний порошок для основного прання
- Засіб для видалення плям
- Пом'якшувач води (клас 4 жорсткості води)

Відсік для пом'якшувача

- Кондиціонер для білизни
 - Рідкий крохмаль
- Наливайте добавки лише до відмітки «**Max**».



Примітки.

- Зберігайте пральні порошки й добавки в безпечному сухому місці, недоступному для дітей.
 - Рідкі засоби для прання можна використовувати для програм із попереднім пранням. Однак у такому випадку для основного циклу прання потрібно використовувати пральний порошок.
 - Не використовуйте рідкі засоби для прання з активною функцією delay end (Відстр.Старту) (якщо така є у вашій пральній машині).
 - Щоб уникнути проблем із розподілом сильноконцентрованого порошку й рідких засобів для прання, використовуйте кулю для порошку або мішок, що продаються разом із пральним порошком, і кладіть їх безпосередньо в барабан.
 - Використовуючи засоби для видалення плям, відбілювачі або барвники, переконайтеся, що вони підходять для пральних машин. Плямознищувачі можуть містити речовини, які можуть пошкодити компоненти пральної машини.
 - Не використовуйте в пральній машині жодних розчинників (наприклад, скипидар, бензин). Використовуючи крохмаль, дотримуйтеся наведених нижче інструкцій.
1. Виперіть білизну, використовуючи потрібну програму прання.
 2. Підготуйте розчин крохмалю згідно з інструкціями його виробника.
 3. Виберіть програму **rinse+spin** (Полоскання+віджим) , зменште швидкість до 800 об/хв і запустіть програму.
 4. Витягніть ящик для прального порошку приблизно до 3 см відсіку для основного циклу прання .
 5. Налийте розчин крохмалю у відсік для основного циклу прання , коли вода поступатиме в ящик для прального порошку.
 6. Якщо після закінчення програми в ящику для прального порошку будуть залишки крохмалю, очистьте відсік для основного циклу прання.

7 ІНСТРУКЦІ ДО ПРОГРАМ

7.1 Таблиця програм

Програма	Максимальне завантаження (кг)	Засоби для прання			Вибір функції прання				Завантаження в процесі прання (2)	Макс. швидкість віджимання об/хв
		Попереднє прання	Основне прання	Пом'якшувач	Темп.	Відстр. Старту	Поперед. Прання	Віджим		
Дитячий Одяг --,20-*,40°C, 60°C, 95°C	3,0	*	Так	*	*	*	*	*	*	1000
Сорочки --,20-*,40°C, 60°C	3,0	—	Так	*	*	*	—	*	*	800 ⁽¹⁾
Прання Темного --,20-*,40°C, 60°C	3,0	*	Так	*	*	*	*	*	*	1000
Спортивний одяг --,20-*,40°C	3,0	*	Так	*	*	*	*	*	*	1000
Пуховий Одяг --,20-*,40°C	3,0	—	Так	*	*	*	—	*	*	600
Делікатна --,20-*,40°C	2,0	—	Так	*	*	*	—	*	*	600
Чистка Барабана 95°C	—	—	Так	—	—	*	—	*	*	600
Біла Бавовна --,20-*,40°C, 60°C, 95°C	6,0	*	Так	*	*	*	*	*	*	1000
 Кольорова --,20-*,40°C, 60°C	6,0	—	Так	*	*	*	—	*	*	1000
Синтетика --,20-*,40°C, 60°C	3,0	*	Так	*	*	*	*	*	*	1000
Мікс --,20-*,40°C	3,0	*	Так	*	*	*	*	*	*	1000
Вовна --,20-*,40°C	2,0	—	Так	*	*	*	—	*	*	600
Швидке Прання 15' --,20-*,40°C	1,0	—	Так	*	*	*	—	*	*	800
Полоскання&віджим --	6,0	—	—	*	—	*	—	*	*	1000
Віджим --	6,0	—	—	—	—	*	—	*	*	1000

* Необов'язково Так: Потрібне дозування —: неможливо вибрати --: Температура ненагрітої води

- (1) Для дбайливого догляду за одягом швидкість віджимання не має перевищувати 800 об/хв.
- (2) Функцію **Reload in process** (Завантаження в процесі прання) можна вибрати, якщо вибрано програму Prewash (Замочування)
- (3) Показник споживання електроенергії 165 кВт на рік визначено для 220 стандартних циклів прання з програмою для кольорової бавовни при температурі 60 °C і 40 °C з повним або частковим завантаженням і використанням енергоефективних режимів. Фактичне споживання електроенергії залежатиме від способу використання приладу.



























Показник споживання води 8800 л на рік визначено для 220 стандартних циклів прання з програмою для кольорової бавовни при температурі 60 °C і 40 °C з повним або частковим завантаженням. Фактичне споживання води залежатиме від способу використання приладу.

7.2 Програми

Дотримуйтеся рекомендацій виробника на етикетках одягу.

Дитячий Одяг	Програма для ефективного знищення бактерій у тканині. Вона підходить для одягу для немовлят, які чутливі до одягу.
Сорочки	Сорочки або блузки, що не потребують прасування, виготовлені з бавовни, льону, синтетичних або змішаних волокон.
Прання Темного	Темні текстильні вироби з бавовни й темні немазкі вироби
Спортивний одяг	Спортивний одяг і одяг для відпочинку, виготовлені з мікрофібри
Пуховий Одяг	Вироби, які можна прати в машині, наповнені синтетичними волокнами, як-от подушки, ковдри й покривала. Також підходить для виробів, наповнених пухом.
Делікатна	М'які делікатні тканини й шовк, який можна прати в машині. (Див. етикетку про прання на одязі.)
Чистка Барабана	Програма для видалення бруду й залишків бактерій, які можуть розмножуватись у машині протягом певного часу після використання, особливо якщо регулярно використовуються режими прання при низькій температурі.
Біла Бавовна	Сильно або помірно забруднена бавовна або льон. Для дуже сильно забруднених речей виберіть функцію Prewash (Попереднє прання).
 Кольорова	Програма для прання від злегка до помірно забрудненої білизни. Температуру можна налаштувати окремо. Дотримуйтеся інструкцій, зазначених на одязі. Періть одяг, що носить безпосередньо на шкірі, при температурі 60 °C. Менш забруднену білизну можна ретельно випрати при температурі 40 °C. Швидкість віджимання також можна вибирати на власний розсуд. За замовчуванням встановлено максимальну швидкість віджимання.
Синтетика	Помірно забруднені синтетичні й змішані з бавовною тканини.
Мікс	Змішане завантаження помірно забруднених бавовняних і синтетичних тканин.
Вовна	Вовна, яку можна прати в машині. (Див. етикетку про прання на одязі.)
Швидке Прання	Бавовна, комбіновані тканини. Одяг, який носився протягом короткого часу, або щойно куплений.
Полоскання& віджим	Ця програма за замовчуванням має два цикли полоскання й цикл віджимання.
Віджим	Виберіть швидкість віджимання вручну.

7.3 Значення міток на білизні

Звичайне прання; чутлива білизна	Макс. температура прання 95 °C  	Макс. температура прання 60 °C  	Макс. температура прання 40 °C  	Макс. температура прання 30 °C  	Лише для ручного прання 	Не прати 
Відбілювання	Відбілювання в холодній воді 			Відбілювання заборонено 		
Хімічна чистка	Хімічна чистка з усіма засобами 	Бензин для чищення R11, R113 	Хімічна чистка в гасі, чистому спирті та R113 	Хімічна чистка заборонена 		
Прасування	Гаряче прасування, макс. 200 °C 	Гаряче прасування, макс. 150 °C 	Гаряче прасування, макс. 110 °C 	Прасування заборонено 		
Сушіння	Сушити в горизонтальному положенні (розмістити на рівній поверхні) 	Сушити без віджимання  Сушити на свіжому повітрі 	Висока температура  Низька температура 	Не сушити в барабані 		

8 НАЛАШТУВАННЯ ТА ОПЦІЇ ПРОГРАМ

8.1 Додайте пральний порошок, зачиніть люк і виберіть програму

Додайте пральний порошок, як зазначено в главі 6.3 «Пральні порошки й добавки», і зачиніть люк. (Виберіть належний пральний порошок без піноутворення або з низьким піноутворенням.)

1. Поверніть перемикач програм у потрібне положення.
2. На дисплеї часу відображається тривалість вибраної програми (у годинах і хвилинах).

Примітка. Фактичний час роботи програми може автоматично коригуватися відповідно до ситуації з пранням і може відрізнятись від часу на дисплеї.

8.2 Виберіть потрібну опцію

Натисніть кнопку потрібної опції. Увімкнеться відповідний індикатор.

Якщо вибрану програму та опцію не можна сполучати, ці функції буде неможливо вибрати, а індикатор автоматично вимкнеться.

Поперед. Прання

- Підходить для сильних забруднень (наприклад, ґрунт, пил). Програму прання продовжено на 20 хвилин.

Віджим

- За замовчуванням програма використовує максимальну швидкість віджимання для часткового завантаження.
- Щоб вибрати іншу швидкість, натисніть відповідну кнопку.
- Якщо вибрати швидкість віджимання «», останній процес віджимання буде скасовано, а машина лише відведе воду перед завершенням програми.

temp (Темп.)

- У кожній програмі є відповідна температура за замовчуванням. За потреби ви можете натиснути кнопку **temp (Темп.)**, щоб відрегулювати її.

8.3 Відстр.Старту

- Функція delay end (Відстр.Старту) запускати машину в зручний для користувача час (наприклад, вночі, коли електроенергія коштує дешевше).
- Виберіть програму, температуру та опції.
- У режимі очікування натисніть і утримуйте кнопки temp (Темп.) і spin (Віджим), щоб увійти в режим «Затримка» або скасувати його. Натисніть кнопку temp (Темп.), щоб зменшити час резервування, або кнопку spin (Віджим), щоб збільшити його. Після вибору функції резервування кнопки temp (Темп.) і spin (Віджим) більше не змінюють параметри програми. Кожне натискання кнопки змінює час на 3 години. Час резервування може бути від 3 до 12 годин. Якщо після встановлення часу змінити інші параметри, як-от температуру, швидкість обертання або функцію, резервування буде скасовано. Якщо повернути перемикач для зміни програми, резервування буде скасовано. Час резервування – це час завершення програми, тобто він включає час прання. Тому час резервування має бути більшим, ніж час прання.
- Світловий індикатор «Відстр.Старту» залишається ввімкненим після запуску програми.
- Коли відлік таймера дійде до загального часу прання, світловий індикатор «Відстр.Старту» вимкнеться й почнеться прання.
- Щоб скасувати режим **Відстр.Старту**, поверніть перемикач програм в інше положення, перш ніж натиснути кнопку **start/pause (Початок / пауза)**.

8.4 Запуск програми

- Увімкніть прилад, виберіть потрібну програму й відповідні функції, а потім натисніть кнопку **start/pause (Початок / пауза)**, щоб запустити програму.

8.5 Завантаження в процесі прання

Натисніть кнопку **start/pause (Початок / пауза)**, щоб завантажити одяг у процесі прання.

- Якщо люк можна відчинити в процесі прання, індикатор блокування люка блимає. Поки індикатор блокування люка не вимкнеться, можна відкрити люк, щоб завантажити одяг.
- Якщо індикатор блокування люка не блимає, це означає, що поточна температура перевищує 50 °C або ви пропустили слушний час для завантаження в процесі прання, тобто додати одяг у машину вже не можна.

8.6 Зміна програми або додаткової функції під час роботи

- Поверніть перемикач програм у положення OFF (Вимкн) на 3 секунди, щоб вимкнути машину.
- Увімкніть машину повторно й виберіть нову програму та опції. За потреби виберіть швидкість віджим.
- Ще раз натисніть кнопку **start/pause (Початок / пауза)**, щоб запустити нову програму. Додавати пральний порошок не потрібно.

8.7 Завершення програми

- Поверніть перемикач програм у положення OFF (Вимкн) на 3 секунди, щоб вимкнути машину.
- Закрийте кран.
- Відкрийте люк і вийміть випраний одяг.
- Залиште люк злегка відкритим, щоб висохли залишки води.

8.8 Відкриття/закриття люка

- Після завершення процедури вмикається відповідний індикатор, а світловий індикатор блокування люка вимикається. Тепер люк можна відкрити.
- Якщо потрібно відкрити люк, натисніть кнопку **start/pause (Початок / пауза)**. Якщо світловий індикатор блокування люка блимає, це означає, що умову розблокування виконано. Через 2 хвилини індикатор блокування люка вимкнеться, і люк можна буде відкрити. Якщо індикатор блокуван-



ня люка не блимає, це означає, що умову розблокування не виконано. Якщо люк необхідно відкрити в такій ситуації, поверніть перемикач програм у положення OFF (Вимкн) на 3 секунди, щоб вимкнути й повторно запустити машину. Виберіть процедуру **spin (Віджим)** і встановіть швидкість віджимання «». Після завершення процедури індикатор блокування люка вимикається, і люк можна відкрити.

- Забороняється примусово відкривати люк під час роботи машини. Так можна пошкодити замок.
- Щоб відкрити люк, візьміться за ручку й потягніть його до себе. Закриваючи люк, натискайте на нього без надмірного зусилля, щоб зафіксувати.

8.9 Дит. Замок

Дит. Замок

Щоб посилити безпеку дітей, у машині передбачено функцію «Дит. Замок».

- Коли програма запуститься, натисніть одночасно кнопки **Полоскання+віджим**. Індикатор попереднього прання та індикатор «» увімкнуться, і встановиться **Дит. Замок**
- Коли встановлено блокування від дітей, усі кнопки функцій захищені.
- Коли програма запуститься, натисніть одночасно кнопки **Полоскання+віджим**. Індикатор попереднього прання та індикатор «» увімкнуться, а режим блокування від дітей вимкнеться.
- Коли вимикається живлення, блокування від дітей також вимикається.

9 ЧИЩЕННЯ Й ДОГЛЯД

9.1 Виймання фільтра

Ми рекомендуємо регулярно (щонайменше двічі-тричі на рік) перевіряти та очищувати фільтр.



Це особливо необхідно:

- якщо прилад не зливає воду належним чином або не виконує цикл віджимання;
- якщо насос заблоковано стороннім предметом (наприклад, кнопками, монетами чи булавками).

ВАЖЛИВО! Дайте воді охолонути, перш ніж зливати її з приладу.

1. Зупиніть прилад і відключіть від джерела живлення.
2. Залежно від моделі зніміть плінтус, щільно тримаючи його з обох боків. Для цього штовхайте його вниз, нахилиючи вперед. Або натисніть на планки з обох боків і витягніть його.
3. Помістіть під машину контейнер.
4. Відкрийте фільтр, але не витягуйте його повністю. Повільно обертайте фільтр проти годинникової стрілки, доки не почне вилитися вода.
5. Зачекайте, доки виллється вся вода.
6. Тепер відкрутіть фільтр повністю й витягніть його.
7. Очистьте фільтр і фільтраційну камеру.
8. Переконайтеся, що руху ротора насоса ніщо не заважає.
9. Вставте фільтр і щільно прикрутіть його за годинниковою стрілкою.
10. Установіть плінтус.
11. Підключіть прилад до джерела живлення.
12. Виберіть програму й запустіть її.

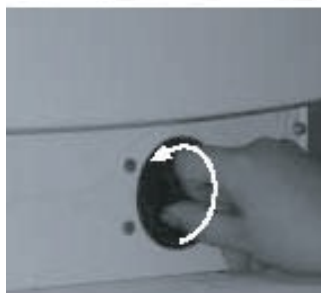

9.2 Зливання залишкової води

Перш ніж зливати залишки води, вимкніть прилад і відключіть його від джерела живлення. Зніміть плінтус. Помістіть під машину контейнер.

1. Відкрийте фільтр, але не витягуйте його повністю. Повільно обертайте фільтр проти годинникової стрілки, доки не почне виливатися вода.
2. Зачекайте, доки виллється вся вода.
3. Тепер відкрутіть фільтр повністю й витягніть його.
4. Обережно нахиліть прилад вперед, щоб злити воду.
5. Вставте фільтр і щільно прикрутіть його за годинниковою стрілкою.
6. Установіть плінтус.

9.3 Чищення й догляд

Зовнішня поверхня та панель керування

- Можна очистити м'якою, вологою тканиною.
 - Можна також скористатися невеликою кількістю нейтрального мийного засобу (не абразивного). Витріть м'якою тканиною.
 - Не використовуйте для чищення приладу займисті рідини. Дозатор прального порошку
1. Натисніть на кришку сифона у відсіку для пом'якшувача й витягніть дозатор (рис. А).
 2. Зніміть кришку сифона з відсіку для пом'якшувача (рис. В).
 3. Вимийте всі деталі під проточною водою.
 4. Вставте кришку сифона в дозатор прального порошку й вставте дозатор на місце.

Фільтр

- Регулярно (щонайменше двічі-тричі на рік) перевіряйте та очищуйте фільтр (див. розділ «Виймання фільтра»).

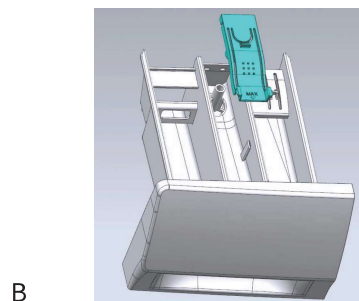
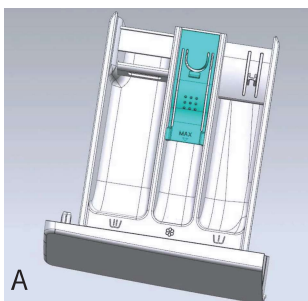

Ущільнювач люка

- За потреби очистьте вологою тканиною.
- Періодично перевіряйте стан ущільнювача люка.

Шланг для подавання води

Регулярно перевіряйте шланг для подавання води на крихкість і наявність тріщин і за потреби замініть його новим шлангом такого ж типу (його можна придбати у відділі гарантійного обслуговування або в постачальника).

Сітчастий фільтр для підключення води

Регулярно перевіряйте та очищуйте.

Нижче наведено процедуру для пральних машин із впускними шлангами, показаними на малюнку.

1. Закрийте кран і від'єднайте впускний шланг від крану.
2. Очистьте внутрішній сітчастий фільтр і прикрутіть шланг для впускання води до крану.
3. Тепер відкрутіть впускний шланг від задньої частини пральної машини.
4. Витягніть сітчастий фільтр універсальними плоскогубцями з місця з'єднання з пральною машиною та очистьте його.
5. Вставте сітчастий фільтр на місце й прикрутіть впускний шланг.
6. Відкрийте кран і перевірте герметичність всіх з'єднань.

10 ПОШУК І УСУНЕННЯ НЕСПРАВНОСТЕЙ

Залежно від моделі в пральній машині передбачено різноманітні автоматичні функції безпеки. Це дає змогу завчасно виявляти несправності, на які система безпеки реагує відповідним чином. Зазвичай ці несправності такі незначні, що їх можна усунути за кілька хвилин.

Пральна машина не вмикається.

Перевірте, чи виконуються наведені нижче умови.

- Мережевий штепсель вставлено в розетку.
- Настінна розетка є справною (щоб перевірити це, спробуйте підключити настільну лампу тощо).
- Люк надійно зачинено.
- Кнопку **start/pause (Початок/пауза)** натиснуто.



Прилад зупиняється під час роботи програми

Перевірте, чи виконуються наведені нижче умови.

Люк відкривали, а кнопку start/pause(Початок/пауза) не натиснули. Зачиніть люк і натисніть кнопку start/pause(Початок/пауза) ще раз.

Перевірте, чи не забагато піни всередині. У такому разі машина переходить до процедури знищення піни. За певний час машина автоматично запуститься.

Активовано систему безпеки пральної машини (див. таблицю опису несправностей).

Після завершення прання у відсіку для прального порошку залишається порошок і добавки.

- Перевірте, чи виконуються наведені нижче умови.
- Кришку сифона правильно встановлено в дозатор прального порошку, і всі деталі чисті (див. розділ «Чищення й догляд»).
- Надходить достатня кількість води. Сітчастий фільтр для подавання води не заблоковано (див. розділ «Чищення й догляд»).

Машина вібрує під час циклу віджимання.

Перевірте, чи виконуються наведені нижче умови.

- Пральна машина рівно й міцно стоїть на всіх чотирьох ніжках.
- Гвинти для транспортування видалено. Перед використанням машини гвинти для транспортування потрібно обов'язково видалити.

Погані результати віджимання.

Пральна машина має систему виявлення та усунення дисбалансу. Якщо завантажувати окремі важкі предмети (наприклад, банні халати), ця система може автоматично знизити швидкість віджимання або навіть повністю перервати його, виявивши занадто великий дисбаланс після кількох обертань, щоб захистити пральну машину.

- Якщо білизна залишається вологою після завершення циклу, вийміть кілька речей і повторіть цикл віджимання.
- Надмірне піноутворення може перешкодити обертанню. Використовуйте належну кількість прального порошку.
- Перевірте, чи вибрано для швидкості віджимання значення «∞».

Зверніть увагу!

З'єднання мають бути щільними.

Не дозволяйте дітям керувати пральною машиною, залізати на неї, грати

поруч або всередині. Протягом циклів прання температура поверхні люка може зростати.

Якщо прилад використовується поруч із дітьми, необхідний пильний нагляд за ними.

Код помилки

Прилад зупиняється під час роботи програми.

Коди помилок відображаються кількома індикаторами.

■ Значить, що індикатор увімкнено; □ значить, що індикатор вимкнено.

Несправність замка люка: індикатор увімкнено (рис. 1).

Перевірте, чи зачинено люк, і натисніть кнопку **start/pause (Початок/пауза)**. Якщо проблема не зникне, від'єднайте прилад від джерела живлення й зверніться до відділу гарантійного обслуговування (див. розділ «Гарантійне обслуговування»).

12h ■ 95°	□ 1000	□ Замкн двер .
9h ■ 60°	□ 800	□ Кінець
6h ■ 40°	□ 600	■ Відстр старту
3h ■ 20° ✱	■ ∅	■ Поперед прання

Рис. 1

Несправність зливу води (рис. 2)

Брудна вода не зливається.

Пральна машина зупиняється на відповідному етапі програми. Від'єднайте прилад від джерела живлення.

Перевірте, чи не сталося наведене нижче.

- Дренажний шланг перекручується.
- Насос або фільтр заблоковано (див. розділ «Виймання фільтра»).

ВАЖЛИВО! Дайте воді охолонути, перш ніж зливати її з приладу.

- Дренажний шланг замерз.

Підключіть прилад до джерела живлення. Якщо проблема не зникне, від'єднайте прилад від джерела живлення й зверніться до відділу гарантійного обслуговування (див. розділ «Гарантійне обслуговування»).

12h ■ 95°	<input type="radio"/> 1000	<input type="radio"/> Замкн двер .
9h ■ 60°	<input type="radio"/> 800	<input type="radio"/> Кінець
6h ■ 40°	<input type="radio"/> 600	<input checked="" type="radio"/> Відстр старту
3h ■ 20° ✱	<input type="radio"/> 	<input checked="" type="radio"/> Поперед прання

Рис. 2

Несправність електронного модуля. (рис. 3, рис. 4, рис. 5, рис. 6, рис. 7)

- Несправність електронного модуля.

Поверніть перемикач програм у положення OFF (Вимкнути) на 3 секунди, щоб вимкнути машину, і виберіть потрібну програму. Якщо проблема не зникне, від'єднайте прилад від джерела живлення й зверніться до відділу гарантійного обслуговування (див. розділ «Гарантійне обслуговування»).

12h ■ 95°	<input type="radio"/> 1000	<input type="radio"/> Замкн двер .
9h ■ 60°	<input type="radio"/> 800	<input checked="" type="radio"/> Кінець
6h ■ 40°	<input type="radio"/> 600	<input type="radio"/> Відстр старту
3h ■ 20° ✱	<input type="radio"/> 	<input checked="" type="radio"/> Поперед прання

Рис. 3: несправність датчика температури

12h ■ 95°	<input type="radio"/> 1000	<input type="radio"/> Замкн двер .
9h ■ 60°	<input type="radio"/> 800	<input checked="" type="radio"/> Кінець
6h ■ 40°	<input type="radio"/> 600	<input type="radio"/> Відстр старту
3h ■ 20° ✱	<input type="radio"/> 	<input type="radio"/> Поперед прання

Рис. 4: несправність нагрівача води

12h ■ 95°	<input type="radio"/> 1000	<input type="radio"/> Замкн двер .
9h ■ 60°	<input type="radio"/> 800	<input type="radio"/> Кінець
6h ■ 40°	<input checked="" type="radio"/> 600	<input checked="" type="radio"/> Відстр старту
3h ■ 20° ✱	<input type="radio"/> 	<input checked="" type="radio"/> Поперед прання

Рис. 5: несправність датчика рівня води

12h	■ 95°	<input type="checkbox"/> 1000	<input type="checkbox"/> Замкн двер .
9h	■ 60°	<input type="checkbox"/> 800	<input checked="" type="checkbox"/> Кінець
6h	■ 40°	<input type="checkbox"/> 600	<input checked="" type="checkbox"/> Відстр старту
3h	■ 20° *	<input type="checkbox"/> 	<input checked="" type="checkbox"/> Поперед прання

Рис. 6: помилка мотора

12h	■ 95°	<input type="checkbox"/> 1000	<input type="checkbox"/> Замкн двер .
9h	■ 60°	<input type="checkbox"/> 800	<input checked="" type="checkbox"/> Кінець
6h	■ 40°	<input type="checkbox"/> 600	<input checked="" type="checkbox"/> Відстр старту
3h	■ 20° *	<input type="checkbox"/> 	<input type="checkbox"/> Поперед прання

Рис. 7: помилка швидкості мотора

Несправність притоку води (рис. 8)

Відсутнє або недостатнє постачання води в прилад. Перевірте таке:

- Водопровідний кран має бути відкрито, а тиск подавання води має бути достатнім.
- Шланг для подавання води може перекручуватися.
- Сітчастий фільтр для подавання води може бути заблоковано (див. розділ «Чищення й догляд» або «Сітчастий фільтр для підключення води».)
- Шланг для подавання води міг замерзнути.

Після усунення можливої причини запустіть програму ще раз, натиснувши кнопку **start/pause (Початок/пауза)**. Якщо проблема не зникне, від'єднайте прилад від джерела живлення й зверніться до відділу гарантійного обслуговування (див. розділ «Гарантійне обслуговування»).

12h	■ 95°	<input type="checkbox"/> 1000	<input type="checkbox"/> Замкн двер .
9h	■ 60°	<input type="checkbox"/> 800	<input type="checkbox"/> Кінець
6h	■ 40°	<input type="checkbox"/> 600	<input type="checkbox"/> Відстр старту
3h	■ 20° *	<input type="checkbox"/> 	<input checked="" type="checkbox"/> Поперед прання

Рис. 8

Вода досягає рівня переливання (рис. 9)

Вода досягає рівня переливання.

Натисніть кнопку **start/pause (Початок/пауза)**, щоб скасувати код відмови й запустити програму. Якщо проблема не зникне, від'єднайте прилад від джерела живлення та зверніться до відділу гарантійного обслуговування (див. розділ «Гарантійне обслуговування»).



Рис. 9

Помилка під час розблокування люка (рис. 10)

Виконайте наведені нижче дії. Натисніть кнопку **start/pause (Початок / пауза)**. Пральна машина спробує відкрити люк. Сигнал не зникне, доки люк не буде розблоковано. Також можна повернути перемикач програм у положення OFF (Вимкнути) на 3 секунди, щоб вимкнути машину, і сигнал зникне.

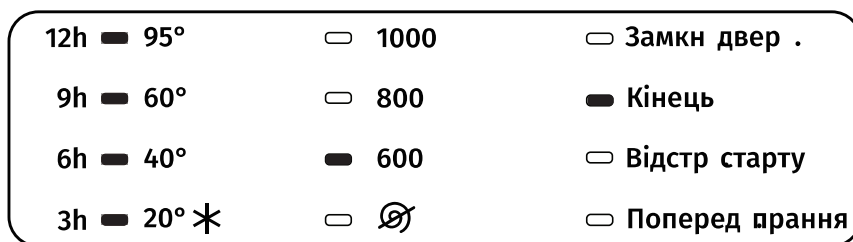

Рис. 10

ГАРАНТІЙНЕ ОБСЛУГОВУВАННЯ

Перш ніж звернутися до відділу гарантійного обслуговування...

- Спробуйте самостійно усунути проблему (див. розділ «Пошук і усунення несправностей»).
- Перезапустіть програму, щоб перевірити, чи не зникла проблема сама собою.
- Якщо пральна машина залишається несправною, зверніться до відділу гарантійного обслуговування.

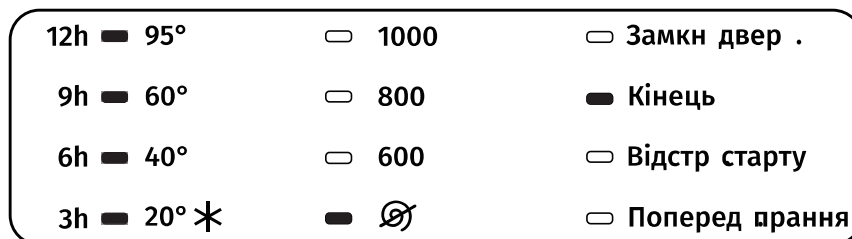
11 ТЕХНІЧНІ ХАРАКТЕРИСТИКИ

Відповідно до делегованого регламенту (ЄС) № 1016/2010

Модель	WHP60SFJUA
Номинальна місткість	6 кг
Макс. швидкість віджимання	1000 об/хв
Напруга/Частота	220-240 В змінного струму, 50 Гц
Повна потужність	1800 Вт
Тиск води	0,1-1 МПа
Розміри (Д × Ш × Г)	595×460×850 мм
Вага нетто	55 кг
Клас енергоефективності	A++
Акустичний шум, що передається повітрям, виражений у дБ(А) на 1 пВт і округлений до найближчого цілого під час фаз прання й віджимання для стандартної програми прання бавовни при температурі 60 °С з повним завантаженням.	58/76
Тривалість основного циклу прання (хв)	
- стандартна програма прання кольорової бавовни при температурі 60 °С з повним завантаженням	265
- стандартна програма прання кольорової бавовни при температурі 60 °С з частковим завантаженням	265
- стандартна програма прання кольорової бавовни при температурі 40 °С з частковим завантаженням	230
Час виконання програми (хв)	
- стандартна програма прання кольорової бавовни при температурі 60 °С з повним завантаженням	310
- стандартна програма прання кольорової бавовни при температурі 60 °С з частковим завантаженням	310
- стандартна програма прання кольорової бавовни при температурі 40 °С з частковим завантаженням	275
Вміст залишкової вологи (%)	
- стандартна програма прання кольорової бавовни при температурі 60 °С з повним завантаженням	60
- стандартна програма прання кольорової бавовни при температурі 60 °С з частковим завантаженням	62
- стандартна програма прання кольорової бавовни при температурі 40 °С з частковим завантаженням	62
Споживання енергії (кВт·год)	
- стандартна програма прання кольорової бавовни при температурі 60 °С з повним завантаженням	0,75
- стандартна програма прання кольорової бавовни при температурі 60 °С з частковим завантаженням	0,78
- стандартна програма прання кольорової бавовни при температурі 40 °С з частковим завантаженням	0,65
Споживання води під час фази основного прання (л)	
- стандартна програма прання кольорової бавовни при температурі 60 °С з повним завантаженням	15
- стандартна програма прання кольорової бавовни при температурі 60 °С з частковим завантаженням	10
- стандартна програма прання кольорової бавовни при температурі 40 °С з частковим завантаженням	10
Загальне споживання води (л)	
- стандартна програма прання кольорової бавовни при температурі 60 °С з повним завантаженням	45
- стандартна програма прання кольорової бавовни при температурі 60 °С з частковим завантаженням	35
- стандартна програма прання кольорової бавовни при температурі 40 °С з частковим завантаженням	35
Річне споживання електроенергії (1) (кВт)	165
Річне споживання води (2) (л)	8800
Клас ефективності віджимання за шкалою від G (найменша) до A (найбільша)	C
Тривалість режиму залишення у ввімкнутому стані (хв)	2
Вбудовується	Ні

- Показник споживання електроенергії визначено для 220 стандартних циклів прання з програмою для кольорової бавовни при температурі 60 °С і 40 °С з повним або частковим завантаженням і використанням енергоефективних режимів. Фактичне споживання електроенергії залежатиме від способу використання приладу.
- Показник споживання води визначено для 220 стандартних циклів прання з програмою для кольорової бавовни при температурі 60 °С і 40 °С з повним або частковим завантаженням. Фактичне споживання води залежатиме від способу використання приладу.
- «Стандартна програма прання кольорової бавовни при температурі 60 °С» і «стандартна програма прання кольорової бавовни при температурі 40 °С» є стандартними програмами прання, для яких указано інформацію на етикетці й у технічних характеристиках. Ці програми підходять для прання білизни з бавовни зі звичайним рівнем забруднення та є найефективнішими програмами з точки зору сукупного споживання електроенергії та води.
- Споживання електроенергії у вимкнутому стані становить 0,49Вт, у режимі залишення у ввімкнутому стані – 0,90Вт.
- Тип пральних порошків, що підходять для різних температур прання.

gorenje

2180030-X08060857A