

ПОСІБНИК З ЕКСПЛУАТАЦІЇ
Пральна машина
UK

WM75.C-P
WMC67XXP

Вступ	3	КРОК 2. Увімкніть головний вимикач	25
Правила техніки безпеки	4	КРОК 3. Відчиніть дверцята пральної машини та завантажте речі.	25
Опис пральної машини	9	КРОК 4. Додайте пральний засіб і кондиціонер.	26
Дозатор	10	КРОК 5. Виберіть програму.	27
Перед першим використанням	11	КРОК 6. Вибір налаштувань програми	29
Пакування	11	КРОК 7. Початок прання	30
Захист для транспортування	11	КРОК 8. Завершення програми	31
Чищення	12	Налаштування	33
Налаштування перед першим використанням	12	Чищення й обслуговування	36
Установлення й підключення	13	Очищення фільтра	36
Розташування пральної машини	13	Очищення диспенсерного лотка й гумового ущільнювального кільця дверцят.	37
Регулювання ніжок	15	Чищення зовнішньої поверхні приладу	38
Переміщення пральної машини та транспортування після встановлення	16	Очищення внутрішньої поверхні пральної машини від запахів	38
Підключення до мережі водопостачання ..	16	Очищення ополіскувальних отворів (під мішалкою в барабані)	38
Підключення до гарячого/холодного водопостачання	17	Виникла помилка. Що робити?	40
Установлення зливного шланга	17	Відкривання дверцят пральної машини вручну	44
Підключення до електромережі	19	Відображення помилки	45
Використання монетного терміналу	20	Обслуговування	48
Поради перед пранням	21	Перш ніж викликати спеціаліста з обслуговування	48
Сортування білизни	21	Технічна інформація	49
Одяг	21	Технічна інформація	49
Символи на етикетках білизни	21	Таблиця програм	50
Кольорові бавовняні тканини	22	WMC6743PF	50
Невибілений льон	22	WMC6744PP	52
Wool (Вовна)	23	Регулювання відображуваної тривалості прання	54
Віскозні й синтетичні волокна	23	Зняття фільтра	55
Зниження алергічних подразнень	23	Утилізація чи переробка пакування	55
Збереження часу та електроенергії	23	Короткий посібник	56
Економія та ефективність	23	56
Пральні засоби	23		
Плями	23		
Покроковий процес прання (кроки 1–8)	25		
КРОК 1. Відсортуйте білизну	25		

Шановний покупцю!

Дякуємо, що придбали цей якісний продукт ASKO.

Сподіваємося, що він виправдає всі ваші очікування. Плавні лінії скандинавського дизайну поєднуються з побутовою функціональністю та високою якістю роботи. Це ключові характеристики всіх наших продуктів, і саме тому їх надзвичайно цінують у всьому світі.

Уважно прочитайте ці вказівки перед першим використанням приладу. Посібник з експлуатації також містить відомості про захист навколишнього середовища.

У цьому посібнику використовуються вказані нижче позначки, які мають відповідні значення:

ІНФОРМАЦІЯ!

Інформація, порада, підказка або рекомендація

УВАГА!

Попередження: небезпека

НЕБЕЗПЕКА УРАЖЕННЯ ЕЛЕКТРИЧНИМ СТРУМОМ!

Попередження: ризик ураження електричним струмом

ГАРЯЧА ПОВЕРХНЯ!

Попередження: ризик обпектися гарячою поверхнею

ПОЖЕЖОНЕБЕЗПЕЧНО!

Попередження: ризик виникнення пожежі

Оригінальні інструкції

Див. розділ «Короткий посібник» на останній сторінці.

Загальні



Уважно прочитайте та збережіть цей посібник з експлуатації.

- **Не використовуйте пральну машину, якщо ви не прочитали й не зрозуміли ці інструкції з експлуатації.**
- **Недотримання інструкції з експлуатації** або неналежне використання пральної машини може призвести до пошкодження білизни, приладу або травмування користувача. Зберігайте інструкцію під рукою, поряд із пральною машиною.
- Інструкцію з експлуатації можна знайти на нашому веб-сайті www.asko.com.
- Підключення до мережі водо- й електропостачання має виконувати кваліфікований спеціаліст.
- Ремонт і обслуговування, що пов'язані з безпекою або роботою машини, має виконувати кваліфікований спеціаліст.
- Щоб уникнути небезпеки, пошкоджений шнур живлення має замінюватися виробником, уповноваженим спеціалістом з обслуговування або іншою вповноваженою особою.
- Після встановлення пральна машина має простояти нерухомо протягом двох годин, перш ніж її буде підключено до електромережі.
- Пральну машину не можна підключати до електромережі за допомогою подовжувача.
- Не підключайте пральну машину до електричної розетки, призначеної для електробритви або фена.
- Для підключення пральної машини до водопостачання обов'язково використовуйте шланг подавання води й ущільнювальні прокладки. Тиск води має становити 0,1–1 МПа (прибл. 1–10 кгс/см²; 1-10 бар, 10–100 Н/см²).
- Завжди використовуйте новий шланг для підключення приладу до водопостачання; не використовуйте повторно старий шланг.

- **Після завершення циклу прання перекрийте кран подавання води й витягніть штепсель пральної машини з розетки.**

Якщо у вас пральна машина з трифазним підключенням, не виймайте штепсель із розетки.

- Використовуйте машину лише для прання білизни, як описано в інструкції з експлуатації. Машина не призначена для сушіння.
- У разі неправильного під'єднання пристрою, неналежного способу його використання або обслуговування неуповноваженою особою збитки за пошкодження пристрою несе користувач.
- Використовуйте лише пральні засоби, призначені для пральної машини.
- Використовуйте лише пральні засоби й пом'якшувачі, призначені для машинного прання. Ми не несемо відповідальності за будь-які пошкодження або знебарвлення ущільнювачів і пластикових компонентів унаслідок неправильного використання вибілювачів чи барвників.
- Вибілювачі, що містять хлор, можна замінити вибілювачами на основі кисню. В іншому випадку цикл нейтралізації слід проводити шляхом запуску програми «Бавовна» при найвищій температурі. Для кращих результатів використовуйте перекис водню або пральні засоби на основі кисню.
- Не використовуйте барвники або вибілювальні речовини (речовини для знебарвлення чи видалення барвників), оскільки вони містять сірчані сполуки, які можуть викликати корозію.
- Надмірне використання продуктів, що містять сполуки хлору, підвищує ризик передчасного виходу з ладу компонентів техніки. Це залежить від концентрації хлору, часу витримки та температури.

Правила техніки безпеки

- **⚠ ПОЖЕЖОНЕБЕЗПЕЧНО!**

Ніколи не використовуйте пральні засоби, які містять розчинники, оскільки це може призвести до утворення токсичних газів, що можуть пошкодити прилад і призвести до займання або вибуху.

- Зніміть болти та інші захисні пристрої для транспортування, перш ніж використовувати прилад. Див. розділ «Перед першим використанням/захист для транспортування».
- Прилад не можна використовувати дітям і особам із фізичними або розумовими вадами чи без належних знань і досвіду. Зазначених осіб має навчити користуватися приладом особа, відповідальна за їхню безпеку.
- Механізм аварійного відкривання дверцят розташований на зворотній стороні дозатора.
- Максимальне завантаження для прання в кілограмах зазначено на паспортній табличці (або в ТАБЛИЦІ ПРОГРАМ).

Цей прилад призначено для побутового або подібного застосування, наприклад:

- на кухнях, призначених для працівників магазинів, офісів або інших робочих середовищ;
- у замських будинках;
- людьми, що проживають у готелях, мотелях або інших житлових приміщеннях;
- у готелях типу «ліжко та сніданок»;
- у зонах спільного використання секцій квартир або пральнях самообслуговування.

У приладах без штепселя засоби роз'єднання мають входити до стаціонарної електропроводки відповідно до правил її підключення.

Безпека дітей

- Не дозволяйте маленьким дітям гратись із пральною машиною.

- Перш ніж закрити дверцята пральної машини й запустити програму, переконайтеся, що в барабані немає нічого, крім білизни (наприклад, якщо дитина залізла в барабан пристрою й зачинила дверцята зсередини).
- Зберігайте пральний засіб і кондиціонер у недоступному для дітей місці.
- **Активуйте блокування від дітей.** Див. розділ НАЛАШТУВАННЯ (Settings)
- **Не дозволяйте дітям молодше трьох років наближатися до виробу, якщо вони не перебувають під постійним наглядом.**
- Пральну машину виготовлено відповідно до всіх застосовних стандартів безпеки. Цю пральну машину можна використовувати дітям від 8 років і старше, а також особам з обмеженими фізичними, сенсорними або розумовими здібностями чи з нестачею досвіду та знань, якщо вони перебувають під наглядом або отримали відповідні вказівки щодо безпечного використання машини й усвідомлюють пов'язану з цим небезпеку. Не дозволяйте дітям гратися з технікою. Не доручайте дітям чищення або обслуговування пральної машини без належного нагляду.

Ризик обпектись гарячою поверхнею

- При високій температурі прання скляні дверцята будуть нагріватись. Будьте обережні, щоб не отримати опіки. Не дозволяйте дітям гратися біля скляних дверцят.

Функція захисту від переливання

Якщо рівень води в приладі підійметься вище нормального, активується функція захисту від переливання.

Припиниться подавання води та розпочнеться її викачування.

Якщо рівень води не спаде протягом 60 секунд, роботу програми буде припинено (див. розділ «ПОМИЛКИ — ЩО РОБИТИ?»).

Транспортування/зберігання взимку

Якщо ви перевозите або зберігаєте машину в неопалюваних транспортних засобах чи приміщеннях, температура в яких може впасти нижче точки замерзання, виконайте наведені нижче дії.

- Очистьте фільтр зливного насоса. Див. розділ «ЧИЩЕННЯ Й ОБСЛУГОВУВАННЯ».
- Перекрийте подавання води у пральну машину, від'єднайте шланг від крана водопостачання й почекайте, поки з них стече вода.
- Після спорожнення зливного фільтра в машині може залишатися невелика кількість води. Це не впливає на якість роботи приладу та не призводить до його пошкодження.
- Якщо є потреба перемістити пральну машину, потрібно наново встановити захисне спорядження для транспортування (див. розділ «ПЕРЕД ПЕРШИМ ВИКОРИСТАННЯМ ПРИЛАДУ»).

ЗБЕРЕЖІТЬ ЦЕЙ ПОСІБНИК ДЛЯ ВИКОРИСТАННЯ В МАЙБУТНЬОМУ.



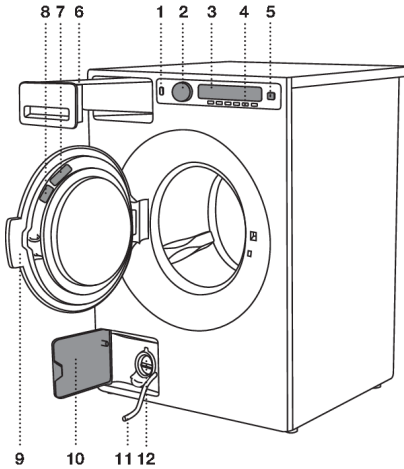

Опис пральної машини

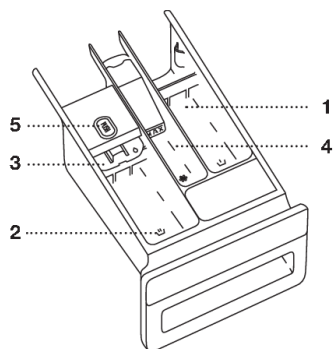

1. Кнопка живлення («УВІМК./ВИМК.»)
2. Перемикач програм
3. Дисплей
4. Кнопки вибору програм
5. Кнопка («Старт/Пауза»)
6. Дозатор
7. Коди QR і AUID (на внутрішньому боці дверцят пральної машини)
8. Паспортна табличка з інформацією про пральну машину (на внутрішньому боці дверцят)
9. Дверцята пральної машини
10. Кришка зливного насоса
11. Випускний шланг для води
12. Зливний насос (установлений позаду насосного фільтра)

Дозатор



-  **1** Відсік для попереднього прання
-  **2** Відсік рідкого прального засобу для основного прання.
Використовуйте заслінку, що складається (3).
-  **2** Відсік прального порошку для основного прання.
Не використовуйте заслінку, що складається (3).
-  **4** Відсік для пом'якшувача/кондиціонера
-  **5** Виступ для діставання лотка дозатора

Перед першим використанням

Пакування

Зніміть пакування.

Сортуйте відходи відповідно до місцевих норм (див. розділ «УТИЛІЗАЦІЯ»).

Захист для транспортування

Перш ніж використовувати машину, зніміть три транспортувальні болти і пластикові вставки, які фіксували техніку під час транспортування.

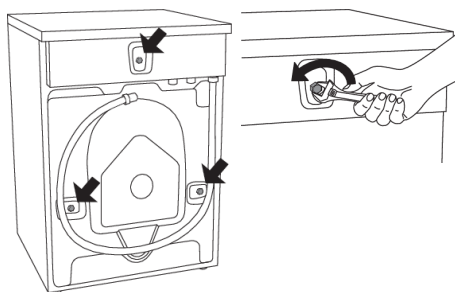

1

Ослабте й викрутіть болт, як показано на рисунку.

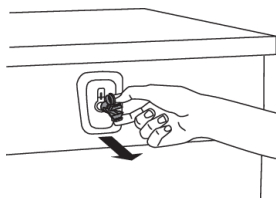

2

Щоб видалити пластикові заглушки болтів, стисніть і потім витягніть їх.

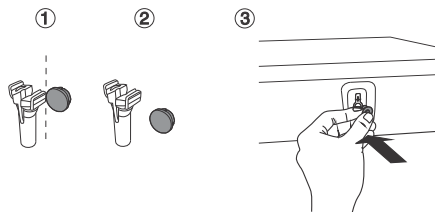

3

Зніміть пластикові ковпачки із вставок. Вставте ковпачки у три отвори, у яких містилися вставки. Збережіть болти й пластикові вставки на випадок транспортування пральної машини в майбутньому.

💡 ІНФОРМАЦІЯ!

Якщо ви хочете перемістити пральну машину, установіть транспортувальні болти й пластмасові заглушки, щоб зафіксувати її. Це вбереже машину від пошкоджень від вібрації під час транспортування. Якщо ви втратили оригінальні транспортувальні болти або пластмасові заглушки, можна замовити нові у вашого постачальника.

Замовляйте по три одиниці кожного предмета!

Артикул:	Найменування:
270698	Болт

Перед першим використанням

Продовження таблиці з попередньої сторінки

Артикул:	Найменування:
551188	Пластикова вставка (транспортний фіксатор)

Чищення

Від'єднайте пральну машину від електромережі та відкрийте дверцята. Очистьте барабан пральної машини вологою тканиною та м'яким мийним засобом.

Якщо у вас сушильна машина з трифазним підключенням, вимкніть перемикач розетки живлення.

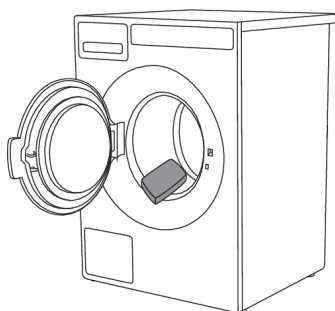

Підключіть пральну машину до електромережі й запустіть спеціальну програму очищення барабана. Див. розділ. «ПОКРОКОВИЙ ПРОЦЕС ПРАННЯ (кроки 1-8)», КРОК 5 «ВИБІР ПРОГРАМИ».

💡 ІНФОРМАЦІЯ!

Якщо дверцята відкриті, жодна програма не запуститься.

Налаштування перед першим використанням

Підключивши й увімкнувши сушильну машину (див. розділ «ВСТАНОВЛЕННЯ ТА ПІДКЛЮЧЕННЯ») уперше, виберіть потрібну мову.

Докладніше про процес прання див. в розділі «ПОКРОКОВИЙ ПРОЦЕС ПРАННЯ».

💡 ІНФОРМАЦІЯ!

Кількість засобу для прання також залежить від жорсткості води. Детальна інформація зазначена на упаковці. Зверніться до місцевої служби водопостачання, щоб дізнатися рівень жорсткості води у вашому районі.

💡 ІНФОРМАЦІЯ!

Перед відправленням із заводу кожна машина випробовується.

Тому у зливному фільтрі може залишитися вода. Це не впливає на якість роботи приладу та не призводить до його пошкодження.

Розташування пральної машини

Пральну машину можна вбудувати або встановити окремо. Установіть її на рівній поверхні так, щоб розетка на стіні була доступна.

💡 ІНФОРМАЦІЯ!

Перед підключенням пральної машини до електромережі почекайте принаймні 2 години, щоб її температура досягла кімнатної.

💡 ІНФОРМАЦІЯ!

Якщо прилад встановлено на підвищенні або іншій подібній основі, його слід закріпити, щоб уникнути падіння приладу. Для цього наявне оригінальне обладнання ASKO й інструкція з кріплення.

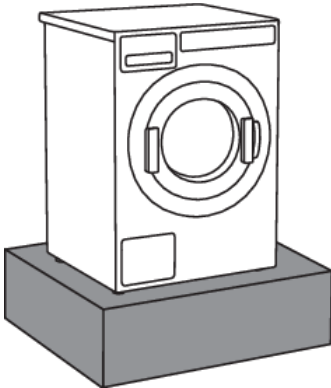

Поверхня для встановлення

Найкраще встановлювати на бетон. На відміну від дерев'яної підлоги чи інших «м'яких» підлогових покриттів, бетон рідко вібує під час віджиму.

* Пральну машину потрібно встановлювати у вертикальному та стабільному положенні.

* Не розташовуйте пральну машину на «м'якому» підлоговому покритті, оскільки вона буде вібрувати під час віджиму.

Вбудована пральна машина

Пральну машину можна встановити під стільницею заввишки 900-950 мм. Залиште 5 см із кожного боку машини, зокрема між заднім краєм верхньої панелі та стіною за нею.

Установлення й підключення

Відстань для встановлення пральної машини

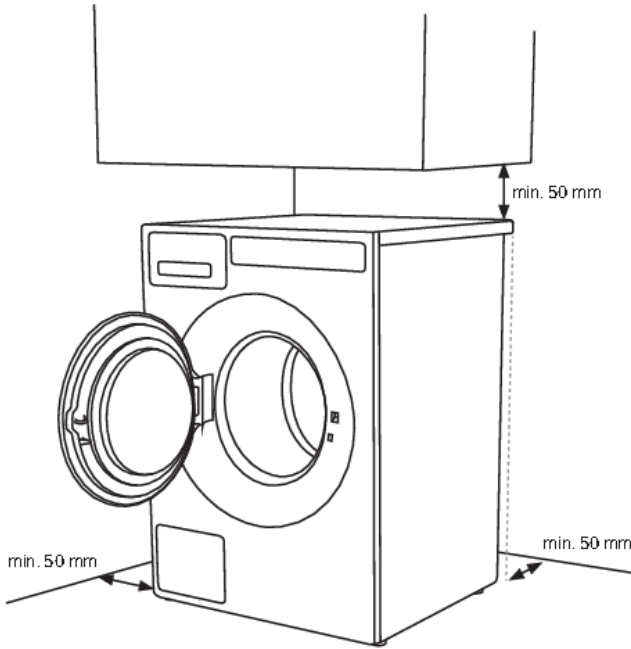

Відкриття дверця пральної машини (вигляд згори)

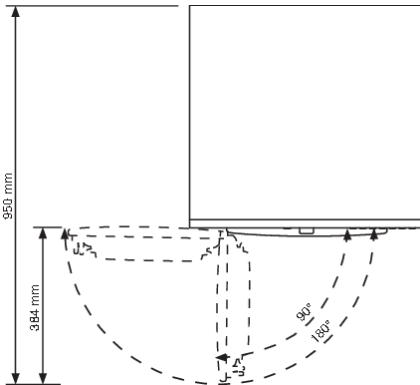

Установлення й підключення

Розміщення сушильної машини ASKO на пральній

Щоб закріпити сушильну машину ASKO на пральній, використовуйте додаткові вакуумні ніжки та фіксатор (A+B), що постачаються в картонній коробці в сушильному барабані.

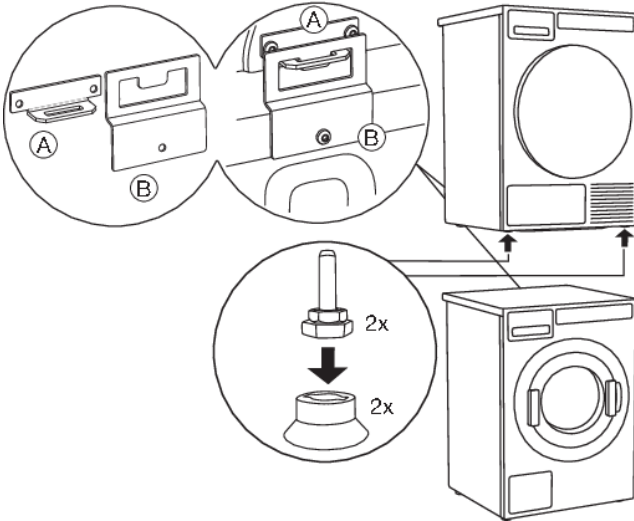

Регулювання ніжок

Розмістіть пральну машину так, щоб вона стояла рівно.

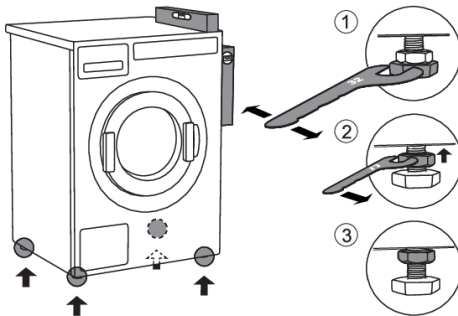

1. Вирівняйте пральну машину в подовжньому та поперечному напрямку, повертаючи регульовані ніжки (використовуйте гайковий ключ № 32).

Ніжки дають змогу відрегулювати рівень на +/- 1 см.

2. Після встановлення потрібної висоти ніжок за допомогою гайкового ключа на 17 мм надійно закріпіть контргайки в нижній частині приладу ↑.

3. Повністю затягніть зажимні гайки (контргайки).

Це забезпечить зменшення шуму, вібрації та руху пральної машини до мінімуму.

Установлення й підключення

Переміщення пральної машини та транспортування після встановлення

Щоб перемістити пральну машину без пакування, відкрийте дверцята пральної машини та потягніть прилад, тримаючись за вузол барабана, як показано на малюнку.

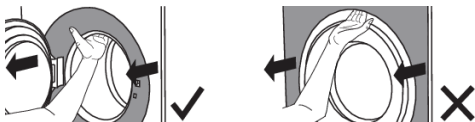

Для переміщення приладу на більші відстані використовуйте транспортувальні стрижні (необхідно заблокувати барабан пральної машини).

(Див. розділ «ЗАХИСТ ДЛЯ ТРАНСПОРТУВАННЯ».)

Підключення до мережі водопостачання

💡 ІНФОРМАЦІЯ!

Підключати прилад до мережі водопостачання має спеціаліст.

Підключіть прилад за допомогою шланга подавання води. Тиск води має становити 0,1–1 МПа (прибл. 1–10 кгс/см²; 1-10 бар, 10–100 Н/см²).

Якщо шланги щойно встановлені, рекомендуємо промити їх, щоб видалити будь-які домішки. Інакше ці домішки можуть засмітити фільтр у системі водопостачання пральної машини і перекрити подавання води.

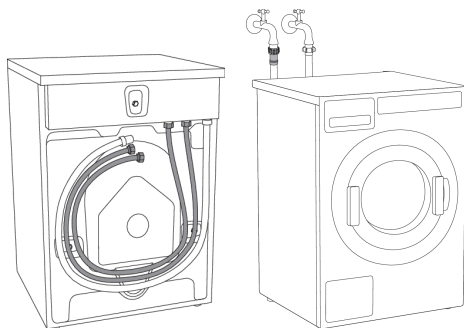

Для гарного ущільнення шланг подавання води має бути надійно закріплений.

Після підключення шланга ущільнювач має бути перевірений щодо витоків.

Використовуйте лише шланг подавання води, що постачається разом із приладом. Не використовуйте вживані або інші шланги.

До комплекту документації надається один контрольний клапан, який необхідно встановити на шланг холодного водопостачання (тільки для Великобританії).

Установлення й підключення

ІНФОРМАЦІЯ!

Якщо діаметр шланга подавання води відрізняється за розміром від водопровідного крана (напр. 3/4" → 1/2"), скористайтеся перехідником.

Підключення до гарячого/холодного водопостачання

(Лише в деяких моделях)

Якщо пральна машина має з'єднання для гарячої та холодної води, під'єднайте один шланг до з'єднання з холодною водою, а інший — до з'єднання з гарячою, як вказано на задній панелі приладу:

«COLD» = холодна, а «HOT» = гаряча.

Гаряча вода подається для програм, які працюють при температурі 40 °C і вище.

Увага!

Під'єднання гарячої води:

Температура гарячої води не повинна перевищувати 70°C (60°C у Великій Британії).

ІНФОРМАЦІЯ!

Підключення до гарячої та холодної води зекономить час та електроенергію під час прання.

Якщо модель вашої пральної машини має з'єднання для гарячої та холодної води, але ви хочете під'єднати лише холодну, тоді на отвір гарячого з'єднання слід установити (або залишити на місці) захисний ковпачок.

Установлення зливного шланга

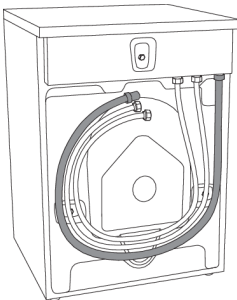

Пральна машина постачається з прикріпленим зливним шлангом. Його потрібно під'єднати до зливу. Зливний шланг також можна під'єднати до зливу в стіні за допомогою сифона, який має бути правильно встановлений, щоб забезпечити очищення. Злив має бути на 600–900 мм вище рівня підлоги. Завжди рекомендується найнижча висота (600 мм). Переконайтеся, що зливний шланг не обрізаний і не зігнутий.

Установлення й підключення

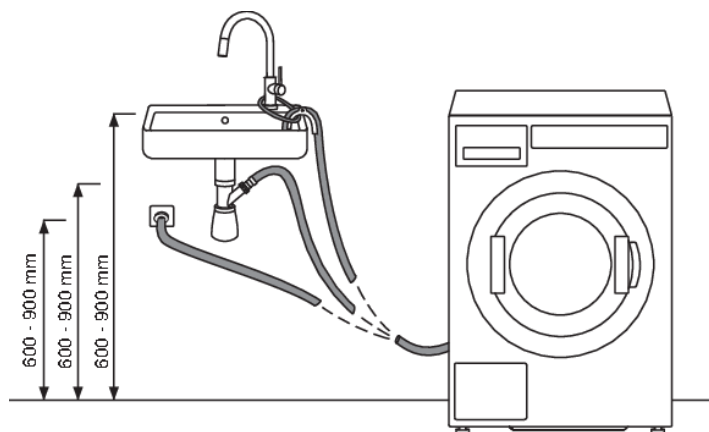

Зливний шланг також може підключатися безпосередньо до зливу раковини через сифон. У цьому випадку шланг також має розташовуватися на 600–900 мм вище рівня підлоги. Внутрішній діаметр шланга має бути принаймні 18 мм.

Див. рисунок.

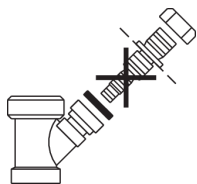

Не менше 18 мм

Установлення й підключення

Підключення до електромережі



НЕБЕЗПЕКА УРАЖЕННЯ ЕЛЕКТРИЧНИМ СТРУМОМ!

Після встановлення пральна машина має простояти нерухомо протягом двох годин, перш ніж її буде підключено до електромережі.

Підключіть машину до заземленої розетки. Після встановлення потрібно забезпечити вільний доступ до розетки в стіні. Вона має бути обладнана контактом заземлення (відповідно до чинних норм).

Якщо у вас пральна машина з трифазним підключенням, підключення має виконувати кваліфікований і вповноважений спеціаліст.

Підключення після доставки

	TYPE: WMXX.XXXXXX	MODEL: XXXXXX.X
	Art.No.: XXXXXX/XX	Ser.No.: XXXXXXXX
	xxx-xxx V ~ xxxX W	⇔ xXA ^{X kg}
		
	IPX4 XX Hz	⚡ XX-X MPa

Інформацію про вашу пральну машину зазначено на паспортній табличці (з типом).

Використовуйте вимикач диференційного струмового захисту типу А.



НЕБЕЗПЕКА УРАЖЕННЯ ЕЛЕКТРИЧНИМ СТРУМОМ!

Рекомендовано використовувати пристрій для захисту приладу від перенапруги в разі удару блискавки.



УВАГА!

Пральну машину не можна підключати до електромережі за допомогою подовжувача.



ІНФОРМАЦІЯ!

Не підключайте пральну машину до електричної розетки, призначеної для електробритви або фена.



ІНФОРМАЦІЯ!

Ремонт і обслуговування, що пов'язані з безпекою або роботою машини, має виконувати кваліфікований спеціаліст.

Установлення й підключення

Використання монетного терміналу

(Лише в деяких моделях)

Машина готова для використання монетного терміналу.

Докладна інформація для власника/дистриб'ютора наведена в посібнику з обслуговування.

Такий монтаж має виконувати кваліфікований спеціаліст.

Монетний термінал має забезпечувати коротке замикання двох сигнальних ліній на період до 10 хвилин.

Це дасть користувачу змогу завантажувати прилад, вибирати програму та запускати її після вставлення монет.

Якщо запустити машину за допомогою головного вимикача (натиснувши кнопку «Старт»), на дисплеї відобразиться повідомлення «Оплатіть, щоб продовжити».

Цей розділ містить кілька порад щодо підготовки білизни до прання.

Сортування білизни

Відсортуйте білизну за:

- забрудненість;
- колір;
- тип тканини.

Одяг

1. Застебніть блискавки й застібки-«липучки», щоб вони не пошкодили тканину.
2. Нові кольорові речі можуть містити надлишкову фарбу, тому перші кілька разів їх слід прати окремо.
3. Делікатні вироби слід прати навиворіт. Це зменшить ризик кошлання й вицвітання.
4. Помістіть делікатний одяг і дрібні речі у спеціальний мішок для прання.
5. Спорожніть і виверніть кишені.

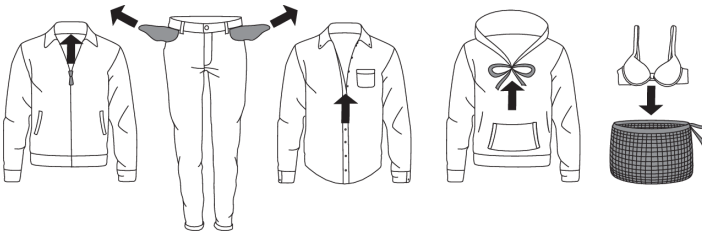

Символи на етикетках білизни



















Перегляньте символи на етикетках білизни.

Умовні позначення на етикетках одягу:

Пра́ння	
Звичайне	Делікатне
	Макс. температура прання 90 °C
	Макс. температура прання 60 °C
	Макс. температура прання 40 °C
	Макс. температура прання 30 °C
	Тільки ручне прання
	Прання заборонено
Відбілювання	
	Відбілювання в холодній воді

Поради перед пранням

Продовження таблиці з попередньої сторінки

	Відбілювання заборонено
	Сухе чищення
	Сухе чищення будь-якими розчинниками
	Перхлоретилен, R11, R113, нафта
	Сухе чищення в керосині, чистому спирті та R113
	Сухе чищення заборонено
	Прасування
	Макс. температура гарячого прасування 200 °C
	Макс. температура гарячого прасування 150 °C
	Макс. температура гарячого прасування 110 °C
	Прасування заборонено
	Природне сушіння
	Сушіння на пласкій поверхні
	Сушіння без попереднього віджиму
	Сушіння на мотузці для білизни або вішаку
	Машинне сушіння
	Сушіння при високій температурі
	Сушіння при низькій температурі
	Сушіння в сушильному барабані заборонено

Кольорові бавовняні тканини

Кольорові бавовняні вироби з позначкою на етикетці «60 °C» слід уперше випрати саме при температурі 60 °C, щоб змити надлишки фарби. Якщо цього не зробити, надалі такі вироби можуть линяти. **Щоб зберегти колір тканини, використовуйте пральний засіб, який не містить вибілювач.**

Невибілений льон

Тканини з невибіленого льону слід прати при температурі 60 °C із пральним засобом, що не містить оптичних або інших типів вибілювачів. Сильно забруднені лляні тканини можна час від

часу прати при вищій температурі, але якщо це робити надто часто, льон утратить свій блиск і міцність.

Wool (Вовна)

Ці тканини призначені як для машинного, так і для ручного прання. Програма «Вовна» так само м'яка або навіть м'якша, ніж справжнє прання руками.

Вовна особливо вразлива до прання та подібних процедур.

Віскозні й синтетичні волокна

Матеріали з віскози та деякі синтетичні волокна дуже делікатні й потребують значного простору, інакше вони зминаються.

ІНФОРМАЦІЯ!

Віскозні й ацетатні тканини дуже вразливі у вологому стані.

Зниження алергічних подразнень

Параметр включає програми прання «Протиалергічна (бавовна)» й «Протиалергічна (синтетика)». Ці програми **призначені для людей із чутливою шкірою**, наприклад тих, що страждають на алергію, або ж для малих дітей.

Збереження часу та електроенергії

Збереження часу та електроенергії завдяки програмі швидкого прання.

Економія та ефективність

Якщо не використовувати високотемпературні програми, можна значно заощадити електроенергію.

Виберіть програму швидкого прання. **Це заощадить воду й електроенергію.**

Пральні засоби

Пральні засоби з екологічним маркуванням менш шкідливі для довкілля.

Додавайте пральні засоби тільки відповідно до рекомендацій виробника. Рекомендована кількість прального засобу за певних рівнів навантаження та жорсткості води вказана на упаковці.

Плями

Якщо ваш одяг забруднений стійкими плямами (кров, яйця, кава, трава тощо), їх потрібно належним чином обробити перед пранням. Після цього виперіть білизну за допомогою спеціальної програми (якщо пральна машина має таку).

Не використовуйте жодних хімічних речовин або засобів; слід користуватися лише пральними засобами для видалення плям.

Використання вибілювачів і засобів видалення плям може призвести до корозії та вицвітання.

Поради перед пранням

УВАГА!

Задля захисту довкілля уникайте використання агресивних хімічних речовин.

Покроковий процес прання (кроки 1–8)

КРОК 1. Відсортуйте білизну

Див. розділ «Поради перед пранням».

💡 ІНФОРМАЦІЯ!

Бюстгальтери на кісточках покладіть у сітку для прання. Спорожніть кишені. Монети, цвяхи й подібні предмети можуть пошкодити машину та тканини.

КРОК 2. Увімкніть головний вимикач



Увімкнення

Натисніть кнопку увімкнення/вимкнення .

Вимкнення

Натисніть кнопку увімкнення/вимкнення .

Якщо команда ВВІМК./ВИМК. сприймається машиною неправильно, зачекайте принаймні 8 секунд, перш ніж натискати інші кнопки.

КРОК 3. Відчиніть дверцята пральної машини та завантажте речі.

Відкрийте дверцята пральної машини, потягнувши ручку до себе.

①



②

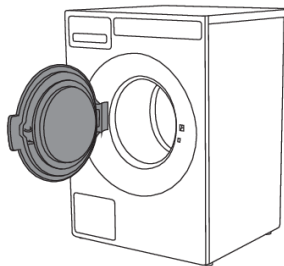

③



Покладіть білизну в барабан пральної машини.

Перед цим переконайтеся, що барабан порожній.

Не перевантажуйте барабан!

Покроковий процес прання (кроки 1–8)

Якщо барабан пральної машини переповнений, білизна не випереться повністю.

КРОК 4. Додайте пральний засіб і кондиціонер.

Рекомендована кількість прального засобу зазвичай зазначається на його упаковці. Для прання невеликої кількості білизни можна додавати менше прального засобу.

Дотримуйтеся рекомендацій виробників щодо використання засобів для прання відповідно до різної температури прання, рівня завантаження машини й жорсткості води.

Пральний порошок

Додайте порошок у відсік прального засобу для основного прання. Якщо вибрано програму «Попереднє прання», «Інтенсивне прання», «Ганчірки» або «Дезінфекція», додайте порошок у відсік для попереднього прання.

ІНФОРМАЦІЯ!

Рекомендується додавати пральний порошок безпосередньо перед циклом прання. Перш ніж додавати пральний порошок, переконайтеся, що відповідний відсік в дозаторі повністю сухий, інакше порошок може злипнутись ще до початку процесу прання.

Рідкий пральний засіб

Використовуючи рідкий пральний засіб, дотримуйтеся рекомендацій виробника. Використовуючи густий пральний засіб, завжди додавайте кульки для прання. Використовуйте заслінку (3) у відсіку для прального засобу; див. рисунок у розділі «Дозатор». Додайте рідкий пральний засіб у передню комірку дозатора для пральних засобів (2).

Кулька або сітка для прання

Якщо ви використовуєте кульку або сітку для прання, покладіть їх безпосередньо у барабан і виберіть програму без попереднього прання.

ІНФОРМАЦІЯ!

Надмірна кількість прального засобу не покращить результати прання. Це, швидше, призведе до спінювання та збільшення негативного впливу на довкілля. Рекомендується використовувати якомога менше прального засобу. Збільшуйте його кількість, тільки якщо ви не задоволені результатами прання.

Кондиціонер

Залийте кондиціонер у дозатор із позначкою . Дотримуйтеся рекомендацій на упаковці кондиціонера.

ІНФОРМАЦІЯ!

Не наповнюйте відсік кондиціонера вище позначки максимального рівня. Інакше кондиціонер потрапить до барабана пральної машини надто рано, що призведе до гіршого результату прання.

Покроковий процес прання (кроки 1–8)

КРОК 5. Виберіть програму.

На дисплеї відображається назва програми, температура води та швидкість віджиму. У пральній машині передбачені попередньо вибрані програми на момент постачання із заводу. Попередньо вибрані програми можна змінити. У центрі обслуговування дізнайтеся, які програми доступні та як змінити попередньо вибрані програми, або див. розділ «НАЛАШТУВАННЯ».

Виберіть програму, повернувши перемикач програм у будь-якому напрямку. Щоб підтвердити вибір програми, натисніть клавішу під програмою.



Виберіть програму залежно від типу білизни й ступеня її забруднення (див. розділ «ПОРАДИ ПЕРЕД ПРАННЯМ»).

Очікувана тривалість програми відобразиться на дисплеї.















Виберіть одну з наведених нижче програм.

(власник або дистриб'ютор може змінювати параметри й назву програми)

	Програма (програма за замовчуванням)	Опис
	ІНТЕНСИВНЕ ПРАННЯ, 60 °C	Програма для сильно забрудненої білизни, що містить бруд, який потрібно повністю розчинити перед основним циклом прання. Для цього виконується попереднє прання.
	ІНТЕНСИВНЕ ПРАННЯ, 90 °C	Програма для сильно забрудненої білизни, що містить бруд, який потрібно повністю розчинити перед основним циклом прання. Для цього виконується попереднє прання.
	БІЛА/КОЛЬОРОВА, 20 °C	Програма для помірно або сильно забрудненої білизни, білих і кольорових речей.
	БІЛА/КОЛЬОРОВА, 40 °C	Програма для помірно або сильно забрудненої білизни, білих і кольорових речей.
	БІЛА/КОЛЬОРОВА, 60 °C	Програма для помірно або сильно забрудненої білизни, білих і кольорових речей.
	БІЛА, 90 °C	Програма для помірно та сильно забрудненої білизни. 90 °C — оптимальна температура для прання виробів із білої та світлої бавовни, наприклад постільної білизни.
	НАДШВИДКЕ ПРАННЯ, 40 °C	Використовуйте цю програму для білизни, яку лише потрібно «освіжити». Що нижча задана температура, то менша тривалість циклу прання.





Покроковий процес прання (кроки 1–8)

Продовження таблиці з попередньої сторінки

	Програма (програма за замовчуванням)	Опис
	НАДШВИДКЕ ПРАННЯ, 60 °C	Використовуйте цю програму для білизни, яку лише потрібно «освіжити». Що нижча задана температура, то менша тривалість циклу прання.
	СИНТЕТИКА, 40 °C	Програма для одягу із синтетики, делікатних змішаних тканин і речей із бавовни, що не зминається. Підходить для спідниць і блузок.
	ВОВНА/РУЧНЕ ПРАННЯ, 30 °C	Делікатна програма прання для виробів із вовни та шовку, а також одягу, який слід прати вручну. У цій програмі прання застосовується короткий цикл віджимання.
	ПОЛОСКАННЯ (Rinse)	Включено одне полоскання в холодній воді та короткий цикл віджиму. Підходить для білизни, яку потрібно лише сполоскати.
	ВІДЖИМ (Spin)	Використовуйте цю програму, якщо потрібно лише віджати білизну.
	ЗЛИВ (Drain)	Використовуйте цю програму, якщо потрібно лише злити воду з машини.
	ГАНЧІРКИ, 60 °C	Програма спеціально розроблена для прання ганчірок.
	ГАНЧІРКИ, 90 °C	Програма спеціально розроблена для прання ганчірок.
	МІКРОФІБРА, 40 °C	Програма спеціально розроблена для прання виробів із мікрофібри.
	МІКРОФІБРА, 60 °C	Програма спеціально розроблена для прання виробів із мікрофібри.
	ДЕЗІНФЕКЦІЯ, 40 °C *	Програма, за якої температура, досягнута під час основного циклу прання, підтримується на рівні вище 40 °C протягом 20 хвилин. Для дезінфекції при цій температурі потрібен спеціальний засіб для прання.
	ДЕЗІНФЕКЦІЯ, 60 °C *	Програма, за якої температура, досягнута під час основного циклу прання, підтримується на рівні вище 60 °C протягом 60 хвилин. Для дезінфекції при цій температурі потрібен спеціальний засіб для прання.
	ДЕЗІНФЕКЦІЯ, 90 °C *	Програма, за якої температура, досягнута під час основного циклу прання, підтримується на рівні вище 90 °C протягом 10 хвилин. Для дезінфекції при цій температурі потрібен спеціальний засіб для прання.
	ПРОТИАЛЕРГІЙНА (БАВОВНА), 60 °C	Програма призначена для прання помірно й сильно забрудненого одягу, що потребує особливого догляду, як-от одяг для людей із чутливою шкірою або алергією.

Покроковий процес прання (кроки 1–8)

Продовження таблиці з попередньої сторінки

	Програма (програма за замовчуванням)	Опис
	ПРОТИАЛЕРГІЙНА (БАВОВНА), 90 °С	Програма призначена для прання помірно й сильно забрудненого одягу, що потребує особливого догляду, як-от одяг для людей із чутливою шкірою або алергією.
	ПРОТИАЛЕРГІЙНА (СИНТЕТИКА), 40 °С	Програма призначена для прання одягу, що потребує особливого догляду, як-от одяг для людей із чутливою шкірою або алергією.
	ПРОТИАЛЕРГІЙНА (СИНТЕТИКА), 60 °С	Програма призначена для прання одягу, що потребує особливого догляду, як-от одяг для людей із чутливою шкірою або алергією.
	ЧИЩЕННЯ	Ця програма призначена для очищення барабана й видалення залишків прального засобу та бактерій. Барабан має бути порожнім.
	ПРОГРАМИ А–J	Позиції програм, які можна налаштувати під власні потреби Див. розділ: НАЛАШТУВАННЯ.

* Програми дезінфекції (при температурі 40 °С, 60 °С і 90 °С) не можна скасувати під час програми прання. Буде виконано повний цикл.

КРОК 6. Вибір налаштувань програми

За допомогою налаштувань програми прання можна регулювати відповідно до своїх потреб.
Див. розділ: НАЛАШТУВАННЯ.

(змінювати налаштування може тільки власник приладу або дистриб'ютор.)

У вибраній програмі певні налаштування можуть бути недоступні.

Відкладений запуск

Виберіть затримку запуску, якщо потрібно, щоб програма прання запустилася через певний проміжок часу (від 1 до 100 годин після натискання клавіші Пуск).

За допомогою перемикача програм установіть затримку (від 1 до 100 годин з інтервалом 1 година).

Натисніть кнопку, щоб підтвердити вибране значення.

Відобразитиметься час затримки пуску й час до закінчення програми прання. Коли зворотний відлік часу завершено, розпочинається виконання вибраної програми прання.

Щоб скасувати затримку запуску, натисніть кнопку «Скасувати».

Після цього натисніть кнопку «Старт», щоб запустити програму.

Коли встановлено час затримки пуску, його неможливо змінити. Єдине, що можна зробити — «Пропустити» його й одразу вибрати програму.

Покроковий процес прання (кроки 1–8)

ІНФОРМАЦІЯ!

Якщо налаштовано відкладений запуск і використовується рідкий засіб для прання, радимо вибрати програму без циклу попереднього прання.

КРОК 7. Початок прання

Зачиніть дверцята пральної машини та натисніть кнопку «Старт ▶/Пауза».



▶ Кнопка «Старт» (коротке натискання — старт/відновлення)

|| Кнопка «Пауза» (коротке натискання — тимчасово призупинено)

Кнопка «Стоп» (натискання й утримання протягом 3 секунд — зупинення або скасування)

Час до завершення

Залежно від вибраної програми, очікуваний час прання відобразиться в годинах і хвилинах.

Фактичний час прання залежатиме від обраної програми, завантаження, типу білизни, швидкості віджиму тощо.

Фактичний час прання може бути довшим або коротшим за той, що відображається на дисплеї.

Час до завершення оновиться в процесі виконання програми, залежно фактичної кількості білизни й води в пральній машині. Останнє оновлення часу до завершення відбувається перед останнім циклом віджиму.

Якщо білизна розподілилась у барабані нерівномірно, позначення часу на дисплеї зміниться та не змінюватиметься. Щойно білизну буде розподілено рівномірно, позначення припинить блимати й почнеться відлік часу.

Додавання або виймання білизни після запуску програми

Щоб додати білизну під час виконання програми прання, спочатку потрібно вибрати параметр **увімкнення/вимкнення** (Див. розділ: НАЛАШТУВАННЯ).

Щоб додати або вийняти білизну під час виконання програми прання, зупиніть програму за допомогою кнопки «Старт/Пауза» ||.

Дверцята можна буде відчинити, коли з машини буде відкачано воду (але не повністю). Після цього додайте або вийміть білизну. Закрийте дверцята й продовжте програму. Натисніть кнопку «Старт ▶/Пауза».

Програму прання буде продовжено з моменту її зупинення.

Якщо дверцята не відкриваються, можливо, температура в машині зависока. У такому разі ви не зможете додати білизну для прання.

Покроковий процес прання (кроки 1–8)

Окрім того, якщо дверцята не відкриваються, можливо, програма працювала вже надто довго, тому додана білизна не буде ефективно випрана.

Призупинення, зупинення або змінення програми

Щоб зупинити програму, коротко натисніть кнопку «Старт/Пауза» **II**.

Щоб відновити програму, повторно натисніть кнопку «**Старт** ►/Пауза».

Щоб зупинити програму прання, натисніть кнопку «Старт/Пауза» й утримуйте її протягом 3 секунд.

Виберіть пункт «Зупинити програму». Зупиняйте програму тоді, коли воду з машини відкачано. Тільки за цієї умови ви зможете відчинити дверцята пральної машини. За допомогою перемикача програм виберіть нову програму. За потреби додайте пральний засіб і натисніть кнопку «**Старт** ►/Пауза».

ІНФОРМАЦІЯ!

Якщо температура всередині барабана зависока, перед скасуванням програми запускається процедура охолодження.

Можна призупинити виконання програми прання, якщо натиснути клавішу УВІМКН./ВИМКН.

Пральна машина вимкнеться.

Увімкнувши пральну машину, натисніть кнопку **Старт** ►, щоб відновити виконання програми.

ІНФОРМАЦІЯ!

Не відкривайте дозатор із пральним засобом, доки машина працює.

ІНФОРМАЦІЯ!

У деяких випадках дверцята можуть бути заблоковані, навіть якщо не виконується жодна з програм (наприклад, у разі помилки). Щоб розблокувати дверцята, натисніть кнопку «Старт/Пауза» і утримуйте її деякий час.

КРОК 8. Завершення програми

Після завершення програми прання на дисплеї з'явиться повідомлення про те, що програму виконано, а дверцята розблоковано.

Відчиніть дверцята й вийміть білизну з пральної машини.

Переконайтеся в тому, що барабан машини порожній.

Якщо ви нічого не зробите протягом 5 хвилин після завершення програми, дисплей перейде в режим очікування з метою економії енергії.

Дисплей знова влючиться, если нажаты кнопку питания.

Покроковий процес прання (кроки 1–8)

УВАГА!

Після завершення циклу прання перекрийте кран подавання води й витягніть штепсель пральної машини з розетки.

Якщо у вас пральна машина з трифазним підключенням, не виймайте штепсель із розетки.

Змінювати налаштування дозволяється тільки власнику приладу або дистриб'ютору!

(власник/дистриб'ютор має ознайомитися з посібником з обслуговування)

На дисплеї	Налаштування	Опис
Макс. об/хв	без зливу --> макс. об/хв	Налаштування впливають на всі програми
Злив	Клапан/Злив	Налаштування зливу через клапан або насос, залежно від типу приладу. Якщо це налаштування змінюється, потрібно виконати певні механічні зміни на приладі.
Показувати темп.	Увімкнення та Вимкнення	Доступно для програм дезінфекції та спеціальних програм. Означає відображення фактично вимірної температури в барабані.
Змінити програму	Для кожної програми (у деяких програмах не можна встановлювати певні налаштування)	Можна створити й налаштувати власну програму, змінюючи налаштування. Програми можна перейменувати!
• Попереднє прання	Увімкнення та Вимкнення	
• Змінити температуру	0 --> макс.	°C/°F
• Змінити швидкість віджиму в об/хв	без зливу --> макс. об/хв	
• Рівень води	Увімкнення та Вимкнення	
• Запобігання зминанню	Увімкнення та Вимкнення	
• Зберегти програму	Перезаписати поточну або зберегти як нову	Після внесення зазначених вище змін можна зберегти програму як нову або перезаписати наявну.
Час віджиму	0 --> 300	За макс. об/хв під час фази віджиму
Шкала температур	°C/°F	Виберіть одиницю вимірювання температури: °C або °F.
Супер-полоскання	Увімкнення та Вимкнення	До програми додаються додаткові цикли полоскання.

Налаштування

Продовження таблиці з попередньої сторінки

На дисплеї	Налаштування	Опис
Система оплати	Увімкнення та Вимкнення	Коли увімкнено цю функцію, для запуску програми потрібно здійснити оплату.
3D-датчик	Увімкнення та Вимкнення	
Блокування від дітей	Увімкнення та Вимкнення	Увімкніть або вимкніть блокування від дітей. Доки блокування від дітей активовано, інші функції вибрати не можна.
Програми		Вибрана програма відобразиться на дисплеї
Мова	Виберіть мову — натисніть кнопку під прапором	<ul style="list-style-type: none">Виберіть мову: поверніть перемикач програмПідтвердьте мову, натиснувши кнопку під прапором країни
Тимчасовий вибір мови	Увімкнення та Вимкнення	(від 0 до 5) Якщо встановлено параметр «Тимчасова мова», користувач може тимчасово вибрати мову на час увімкнення машини.
Налаштування звуку	0 --> 5	Доступно 5 різних рівнів звуку. 0 означає, що звук вимкнено.
Налаштування дисплея:		
<ul style="list-style-type: none">Яскравість	1 --> 5	Доступно 5 різних рівнів яскравості.
<ul style="list-style-type: none">Відображення логотипа	Увімкнення та Вимкнення	Після увімкнення приладу можна вимкнути відображення вступного тексту.
Відкладений запуск	Увімкнення та Вимкнення	1 год --> 100 год Виберіть затримку запуску, якщо потрібно, щоб програма запустилася через певний проміжок часу (від 1 до 100 годин після натискання клавіші «Пуск»).
Етапи нагрівання	Увімкнення та Вимкнення	Програма виконуватиметься без етапу нагрівання, вода не нагріватиметься.

Продовження таблиці з попередньої сторінки

На дисплеї	Налаштування	Опис
Докладний перегляд	Увімкнення та Вимкнення	Підменю програми можна вимкнути. Користувач не може перейти в підменю. Програму можна запустити безпосередньо з першого рівня меню.
Додати речі	Увімкнення та Вимкнення	Користувач може призупинити програму та вибрати параметр «Додати речі». Дверцята розблокуються, а користувач зможе додати білизну. Функція «Додати речі» доступна на етапі прання в більшості програмах. Крім того, функція «Додати речі» доступна в програмі «Полоскання» (тільки під час першого полоскання в програмі «Полоскання») Якщо рівень води перевищує допустимий для відкривання дверцят, вода відкачується. Якщо температура води перевищує 50 °C, функція «Додати речі» не відображається під час призупинення програми.
Вибір у режимі очікування	Без очікування /Звич.	Встановлення параметра, чи переходитиме прилад у режим очікування через 5 хвилин.
Налаштування Wi-Fi		Якщо ввімкнути модуль Wi-Fi, зросте споживання енергії в режимі очікування.
Програми A–J	Налаштування можна змінювати для кожної програми.	Можна створити й налаштувати власну програму, змінюючи налаштування. Програми можна перейменувати!

Чищення й обслуговування

Очищення фільтра

Пральна машина має фільтр, який утримує дрібні предмети, як-от монети, гудзики, волосся тощо.

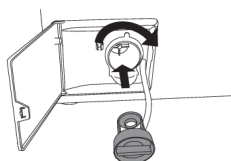
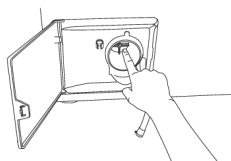
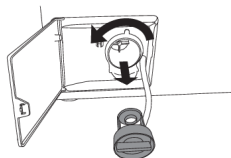
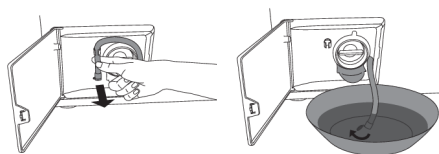

1

Пральна машина має фільтр, який утримує дрібні предмети, як-от монети, гудзики, волосся тощо.

Відкрийте кришку фільтра помпи за допомогою відповідних інструментів (засіб аварійного відкриття дверцят розміщено на задній стінці диспенсера).

2

Зніміть зливний шланг із тримача.

Перед тим як очищувати фільтр, спустіть усю воду з пральної машини. Для цього помістіть кінець зливного шланга в широку пласку посудину та зніміть ковпачок зі шланга.

3

Поступово повертайте фільтр проти годинникової стрілки та зніміть його.

4

Ретельно промийте фільтр проточною водою.

5

Видаліть усі об'єкти й забруднення з фільтрувального відділення й робочого колеса.

6

Поставте фільтр назад, як показано на рисунку, і закріпіть його, повертаючи за годинниковою стрілкою. Для кращого ущільнення очистьте поверхню ущільнювача.

Установіть на місце зливний шланг.

Очищення диспенсерного лотка й гумового ущільнювального кільця дверцят.

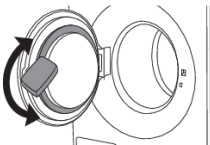
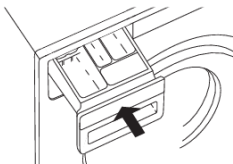
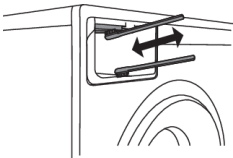
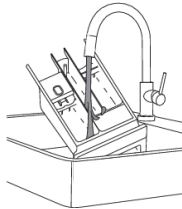
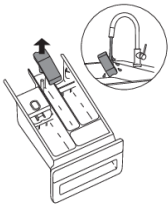
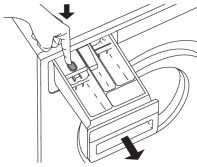

1

Натисніть на язичок, щоб повністю вийняти дозатор із корпусу.

2

Промийте й ретельно очистьте лоток. Можна також зняти кришку відділення для кондиціонера (А) Видаліть забруднення з кришки й резервуару.

Очистьте лоток дозатора (В) зсередини.

Установіть ковпачок на корок.

3

Очистьте сопла на верхньому боці корпусу дозатора за допомогою щітки.

Сопла, які очищують внутрішню частину дозатора, умикаються автоматично після завершення програми прання (лише в деяких моделях).

Очистьте нижню частину корпусу лотка дозатора за допомогою щітки.

4

Установіть дозатор пральних засобів на місце.

ІНФОРМАЦІЯ!

Закрийте резервуар дозатора.

ІНФОРМАЦІЯ!

Не мийте дозатор у посудомийній машині.

5

Щоб подовжити строк експлуатації гумового ущільнення дверцят, протирайте його після кожного прання.

Чищення й обслуговування

Чищення зовнішньої поверхні приладу

Очищуйте дисплей і зовнішню поверхню приладу за допомогою м'якої вологої бавовняної тканини та води. **Не використовуйте розчинники або абразивні мийні засоби, які можуть пошкодити прилад** (дотримуйтеся рекомендацій і застережень виробників таких засобів).

💡 ІНФОРМАЦІЯ!

Не очищуйте пральну машину струменем води!

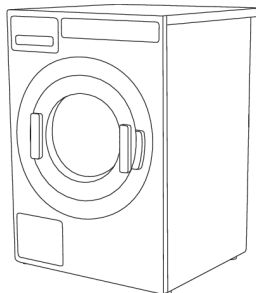

⚠ НЕБЕЗПЕКА УРАЖЕННЯ ЕЛЕКТРИЧНИМ СТРУМОМ!

Завжди від'єднуйте пральну машину від електромережі перед очищенням.

Якщо у вас сушильна машина з трифазним підключенням, вимкніть перемикач розетки живлення.

Очищення внутрішньої поверхні пральної машини від запахів

Сучасні пральні засоби часто дозволяють прати одяг при низькій температурі. Це означає, що їх залишок може накопичуватись у пральній машині, що може викликати неприємні запахи.

Щоб уникнути цього, щомісяця запускайте програму самоочищення («Очищення барабана»). Для цього використовуйте невелику кількість прального порошку й не кладіть у барабан білизну.

Очищення ополіскувальних отворів (під мішалкою в барабані)

Якщо ви вважаєте, що у пральний барабан могли потрапити такі предмети, як цвяхи або канцелярські скріпки, слід перевірити простір під мішалкою. Подібні об'єкти можуть іржавіти й залишати плями на одязі. Цвяхи й інші гострі предмети можуть продірявити тканину.

Дотримуйтеся наведених нижче інструкцій.

Чищення й обслуговування

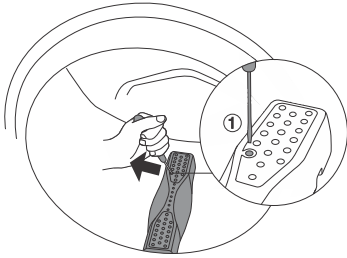

1

Вставте викрутку або подібний предмет в отвір мішалки й обережно штовхніть її вліво.

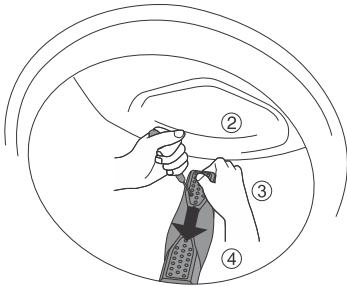

2

Візьміться за мішалку іншою рукою й потягніть на себе.

3

Підійміть мішалку.

4

Видаліть усі предмети.

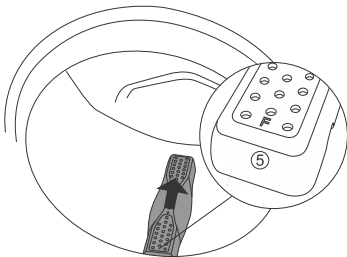

5

Помістіть мішалку в монтажний отвір позначкою «F» до себе. Переконайтеся, що всі фіксатори мішалки встановлено у відповідні отвори на барабані. Штовхайте мішалку всередину (як показано стрілкою на рисунку), доки вона не стане на місце.

Якщо ви використовуєте жорстку воду

Якщо ви перете у жорсткій воді (що спричиняє утворення накипу), на барабані пральної машини може утворитися сірувато-біла плівка. Щоб видалити цей наліт, додайте в барабан пральної машини оцет (приблизно 200 мл) або гідрокарбонату натрію (харчової соди) (1 столову ложку або 15 г) і виберіть будь-яку програму з температурою 90 °С або програму «Очищення барабана». Див. КРОК 5. Вибір програми.

За потреби повторіть процедуру.

Виникла помилка. Що робити?

Навколишні фактори (наприклад, перебої в електромережі) можуть призвести до відображення різних повідомлень про помилки (див. таблицю усунення несправностей). У такому разі виконайте описані нижче дії.

- Вимкніть машину, зачекайте 1 хвилину, потім увімкніть її та перезапустіть програму прання.
- Якщо помилка виникне знову, зверніться в авторизований сервісний центр.
- Більшість **несправностей** у роботі приладу можна усунути самостійно (див. таблицю усунення несправностей).
- **Ремонтні** роботи має виконувати лише досвідчений фахівець.
- Несправності, викликані неправильним підключенням або неналежним використанням пральної машини, не підлягають гарантійному ремонту й іншому гарантійному обслуговуванню. У таких випадках вартість ремонту має сплатити користувач.

ІНФОРМАЦІЯ!

Гарантія не поширюється на помилки в роботі та несправності, викликані зовнішніми факторами (наприклад, розрядом блискавки, перебоями в електромережі, стихійним лихом тощо).

Проблема/помилка	Причина	Потрібні дії
Дверцята пральної машини не відчиняються	• Зависокий рівень води.	• Злийте воду за допомогою програми «Злив» або «Віджим». Див. «КРОК 5. Вибір програми».
	• Температура в пральній машині висока.	• Дочекайтесь зниження температури води й злийте її. Якщо й після цього дверцята не відкриваються, скористайтесь засобом аварійного відкривання (див. розділ «Виникли проблеми. Що робити? /Посібник із відкривання дверцят пральної машини»).
Не виконується програма прання	• Не відкрито подавання води через впускний шланг.	• Переконайтеся, що водопостачання підключено належним чином і відкрито.
	• Дверцята пральної машини зачинені неправильно.	• Щоб закрити, сильно тисніть на дверцята пральної машини, доки двічі не почуєте клацання.
	• У розетці немає напруги.	• Перевірте, чи підключений штепсель до розетки, і чи є в ній електричний струм (або напруга).
	• Була вибрана функція відкладеного запуску.	• Щоб скасувати функцію відкладеного запуску, натисніть кнопку Старт  і утримуйте її протягом 3 секунд.

Виникла помилка. Що робити?

Продовження таблиці з попередньої сторінки

Проблема/помилка	Причина	Потрібні дії
Час прання довший, ніж очікувалось (час постійно оновлюється на дисплеї)	<ul style="list-style-type: none">Низька температура вхідної води.	<ul style="list-style-type: none">Тривалість програми може бути на 60% довшою, ніж очікувалося спочатку.
	<ul style="list-style-type: none">Система стабілізації UKS* (*система стабілізації) розподіляє білизну нерівномірно.	<ul style="list-style-type: none">Час виконання програми подовжується через необхідність перерозподілу білизни в барабані.
	<ul style="list-style-type: none">Низька напруга в мережі живлення.	<ul style="list-style-type: none">Пральній машині потрібно більше часу через надто низьку напругу в мережі живлення.
	<ul style="list-style-type: none">Збій електроживлення.	<ul style="list-style-type: none">Час на виконання програми подовжується через збій електроживлення.
Дисплей не світиться	<ul style="list-style-type: none">Немає напруги в приладі.	<ul style="list-style-type: none">Перевірте, чи підключений штепсель до розетки, і чи є в ній електричний струм (або напруга).
Повідомлення на дисплеї відображаються не вашою мовою	<ul style="list-style-type: none">Ви ще не вибрали мову.	<ul style="list-style-type: none">Виберіть мову (див. «КРОК 5 / Налаштування / Вибір мови»).
Волога білизна (На дисплеї відобразиться текст «Порушення рівноваги».)	<ul style="list-style-type: none">Невелика кількість білизни часто нерівномірно розподіляється.	<ul style="list-style-type: none">Вийміть частину білизни й перерозподіліть залишок, потім виберіть програму «Злив» або «Віджим».Додайте більше білизни у пральну машину й запустіть програму повторно (див. «КРОК 7. Початок прання / Додавання або вилучення білизни після старту програми»).
Залишились сліди жиру (або жирові згустки) на одязі	<ul style="list-style-type: none">Білизна була дуже забруднена.	<ul style="list-style-type: none">Виперіть речі ще раз. Якщо білизна дуже забруднена, додайте більше прального порошку або використайте рідкий засіб для прання й потужнішу (довшу) програму.
На білизні залишились плями	<ul style="list-style-type: none">Ви використовували рідкий пральний засіб, що не містить вибілювача або пральний порошок для кольорових речей.	<ul style="list-style-type: none">Використовуйте пральний засіб, що містить вибілювач.

Виникла помилка. Що робити?

Продовження таблиці з попередньої сторінки

Проблема/помилка	Причина	Потрібні дії
	<ul style="list-style-type: none"> Ви вибрали неправильну програму прання. 	<ul style="list-style-type: none"> Використовуйте спеціальні засоби для видалення плям.
На одязі залишились білі плями від порошку	<ul style="list-style-type: none"> Причина не в незадовільному ополіскуванні пральною машиною, а у фосфатних пральних засобах, що містять інгредієнти (цеоліти) для пом'якшення води. Ці інгредієнти можуть залишатися на білизні. 	<ul style="list-style-type: none"> Запустіть полоскання білизни ще раз. Використовуйте рідкі пральні засоби, які не містять цеолітів. Спробуйте видалити залишки щіткою.
Пральний порошок залишився у відсіку дозатора для основного прання	<ul style="list-style-type: none"> Тиск води недостатньо високий. 	<ul style="list-style-type: none"> Очистьте фільтр у шлангу подачі води.
	<ul style="list-style-type: none"> Якщо дозатор порожній, деякі пральні порошки можуть міцно приліпитись до його стінок. 	<ul style="list-style-type: none"> Виберіть вищий рівень води або додаткове полоскання (див. «КРОК 6 / Вибір налаштувань програми»). Витріть лоток дозатора, перш ніж додавати пральний порошок.
У відповідному відсіку дозатора залишився кондиціонер	<ul style="list-style-type: none"> Ковпачок втулки встановлений неправильно або засмічений. 	<ul style="list-style-type: none"> Переконайтесь, що ковпачок втулки у відсіку для кондиціонера в дозаторі встановлено правильно. Почистьте втулку (див. розділ ОЧИЩЕННЯ І ТЕХНІЧНЕ ОБСЛУГОВУВАННЯ / Очищення дозатора).
Неприємний запах у барабані пральної машини	<ul style="list-style-type: none"> У фільтрі накопичились залишки тканини, прального засобу й кондиціонера. 	<ul style="list-style-type: none"> Перевірте, чи фільтр чистий.
	<ul style="list-style-type: none"> Розвиток мікробів і бактерій. 	<ul style="list-style-type: none"> Виберіть програму самоочищення («Очищення барабана») (див. «КРОК 5. Вибір програми»).
Машина рухається під час роботи	<ul style="list-style-type: none"> Ніжки відрегульовано неправильно. 	<ul style="list-style-type: none"> Вирівняйте ніжки (див. розділ УСТАНОВЛЕННЯ Й ПІДКЛЮЧЕННЯ / Регулювання ніжок).
	<ul style="list-style-type: none"> Не зняті транспортувальні болти. 	<ul style="list-style-type: none"> Зніміть транспортувальні болти (див. ПЕРЕД ПЕРШИМ ВИКОРИСТАННЯМ).

Виникла помилка. Що робити?

Продовження таблиці з попередньої сторінки

Проблема/помилка	Причина	Потрібні дії
		МАШИНИ / Захист для транспортування).
Машина рухається під час віджиму	<ul style="list-style-type: none">• Нерівномірне розподілення або недостатня кількість білизни.	<ul style="list-style-type: none">• Пральна машина автоматично зменшить швидкість віджиму, якщо вібрації надто сильні.• Додайте більше білизни у пральну машину й запустіть програму повторно (див. «КРОК 7. Початок прання / Додавання або вилучення білизни після старту програми»).
Занадто гучна робота зливного насоса	<ul style="list-style-type: none">• Фільтр зливного насоса засмічено.• Фільтрувальне відділення та робоче колесо зливного насоса засмічено.	<ul style="list-style-type: none">• Переконайтеся, що фільтр зливного насоса чистий.• Переконайтеся, що фільтрувальне відділення чисте. (Див. розділ «ЧИЩЕННЯ Й ОБСЛУГОВУВАННЯ/Очищення фільтра».)

Виникла помилка. Що робити?

Відкривання дверцят пральної машини вручну

НЕБЕЗПЕКА УРАЖЕННЯ ЕЛЕКТРИЧНИМ СТРУМОМ!

Дверцята пральної машини можна відкрити **вручну**, якщо вона не підключена до мережі живлення й вода з неї відкачана.

- A. Виберіть програму «Віджим» або «Злив», щоб злити воду з машини. Якщо це не спрацює, воду потрібно злити з барабана вручну. Див. «Очищення сифона та зливного насоса» в розділі «ОЧИЩЕННЯ Й ТЕХНІЧНЕ ОБСЛУГОВУВАННЯ».
- B. Переконайтесь, що основний перемикач вимкнений, а штекер від'єднаний від джерела живлення.
Якщо у вас пральна машина з трифазним підключенням, не виймайте штепсель із розетки.
- C. Візьміть інструмент для аварійного відкривання дверцят (на задній панелі дозатора) і вставте його у верхню частину паза справа від фіксатора дверцят.

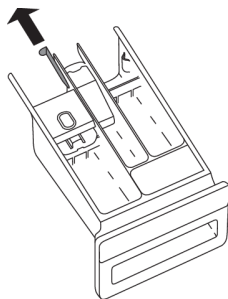

- D. Натисніть кнопку (кнопка — це засіб аварійного відкриття дверцят) донизу (до упору, доки не почуєте звук фіксації), щоб розблокувати пральну машину. Коли дверцята розблоковано, потягніть їх на себе, щоб відчинити.

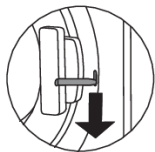
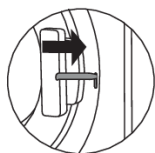
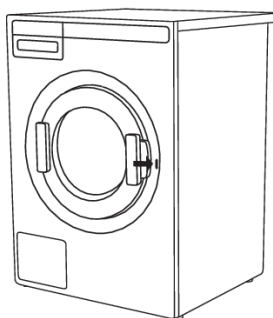

ІНФОРМАЦІЯ!

Якщо дверцята все одно не відкриваються, викличте спеціаліста із сервісного центру.

Виникла помилка. Що робити?

Відображення помилки

У разі несправності приладу під час виконання програми на дисплеї відображається відповідна помилка (Error XX).



Щоб переглянути опис помилки, натисніть кнопку «ІНФО».

Вимкніть пральну машину та знову ввімкніть її.

Помилки, які відображаються на дисплеї, мають наведені нижче значення.

Error	Індикація про помилку на дисплеї	Потрібні дії
E0	Неправильні налаштування	Запустіть програму знову. Якщо помилка повториться, викличте спеціаліста з обслуговування.
E1	Помилка датчика температури	<ul style="list-style-type: none">• Постачається надто холодна вода. Повторіть програму прання.• Якщо повідомлення про помилку з'явиться знову, зверніться до фахівця з обслуговування.
E2	Помилка блокування дверцят	Вимкніть прилад, а потім знову ввімкніть його. Запустіть програму ще раз. Якщо проблема виникне знову, зверніться до технічного спеціаліста.
E3	Помилка набирання води	Переконайтеся, що: <ul style="list-style-type: none">• чи відкритий впускний клапан для води,• фільтр у шлангу подавання води очищено,• чи не деформований водозабірний шланг (пошкоджений, засмічений тощо),• тиск у системі водопостачання має становити 0,1–1 МПа (1–10 бар). Після цього натисніть кнопку Вихід , щоб відновити програму. Якщо помилка повториться, викличте спеціаліста з обслуговування.
E6	Помилка нагрівання води	Запустіть програму знову. Якщо помилка повториться, викличте спеціаліста з обслуговування.
E7	Помилка спускання води	Переконайтеся, що: <ul style="list-style-type: none">• чи не забруднений фільтр насоса,• чи не засмічений випускний шланг;• чи не засмічений водостік,• чи випускний шланг закріплений на потрібній висоті (див. розділ про встановлення випускного шлангу в інструкції з експлуатації).

Виникла помилка. Що робити?

Продовження таблиці з попередньої сторінки

Error	Індикація про помилку на дисплеї	Потрібні дії
		Після цього знову натисніть кнопку Вихід. Якщо проблема виникне знову, зверніться до технічного спеціаліста.
E10	Помилка датчика рівня води	Вимкніть прилад, а потім знову ввімкніть його. Запустіть програму ще раз. Якщо проблема виникне знову, зверніться до технічного спеціаліста.
E11	Переповнення	Якщо рівень води в барабані перевищує допустимий і на дисплеї з'являється повідомлення про помилку, програму прання буде перервано, а воду викачано з пральної машини. Перезапустіть програму. Якщо проблема виникне знову, зверніться до сервісного центру. Якщо рівень води в барабані перевищує допустимий і на дисплеї з'являється повідомлення про помилку, але пральна машина й далі набирає воду, закрийте водопровідний кран і викличте спеціаліста з обслуговування.
E12	Помилка двигуна / Помилка керування двигуном	Запустіть програму знову. Якщо помилка повториться, викличте спеціаліста з обслуговування.
E23	Помилка розблокування дверцят	Дверцята закриті, але їх не вдається розблокувати. Вимкніть пральну машину, потім знову ввімкніть її. Якщо помилка повториться, викличте спеціаліста з обслуговування. Див. інструкції щодо відкривання дверцят у розділі з ручного відкривання дверцят.
E36	Помилка зв'язку між інтерфейсом користувача та РМСU.	Вимкніть пральну машину, потім знову ввімкніть її. Якщо помилка повториться, викличте спеціаліста з обслуговування.
E37	Версії програмного забезпечення РМСU/UI** та інтерфейсу користувача несумісні.	Зв'яжіться зі спеціалістом з обслуговування.
E40	Значення напруги поза допустимим діапазоном.	Запустіть програму знову. Якщо помилка повториться, викличте спеціаліста з обслуговування.
E41	Значення частоти поза допустимим діапазоном.	Запустіть програму знову. Якщо помилка повториться, викличте спеціаліста з обслуговування.
E45	Помилка зв'язку EADBS.	Зателефонуйте до сервісного центру.
	Нерівномірно розподілена білизна.	Вручну розподіліть білизну та запустіть програму віджиму.
	Не вдається заблокувати дверцята	Відкрийте й ще раз щільно закрийте дверцята. Якщо проблема виникне знову, зверніться до технічного спеціаліста.

Виникла помилка. Що робити?

Продовження таблиці з попередньої сторінки

Error	Індикація про помилку на дисплеї	Потрібні дії
	Попередження. Програма самоочищення	Повідомлення "Sterile Tube alert" (Попередження функції «Стерильний бак») відображається через кожні 40 повних циклів прання. Користуйтеся програмою самоочищення (ОЧИЩЕННЯ БАРАБАНА), як описано в КРОЦІ 5.
	Підготовка до розблокування дверцят. Натисніть кнопку «ІНФО»: необхідно злити воду. Дочекайтеся розблокування дверцят.	Зачекайте, доки процес буде завершено. Якщо на дисплеї немає повідомлення про помилку після процесу прання, можна запустити нову програму.
	Попередження системи спускання води	Попередження про зменшення потоку води на етапі відкачування. Перегляньте посібники користувача.

** UI = (User Interface – інтерфейс користувача)

Якщо білизна нерівномірно розподілена або збивається в купки в барабані машини, це може призвести до таких проблем, як вібрація та шум під час роботи. Пральна машина це відчує та активує систему стабілізації UKS* (*система стабілізації) .

Під час прання невеликої кількості речей (наприклад, одного рушника, светра, халата тощо) або одягу з матеріалів, які мають певні геометричні характеристики (кімнатне взуття, великі речі тощо), рівномірно розподілити білизну по барабану пральної машини практично неможливо. Через це система кілька разів намагається розподілити білизну, що призводить до збільшення тривалості програми прання. У край несприятливих умовах програма може завершитися без циклу віджиму.

Система UKS* (* система стабілізації) забезпечує стабільну роботу і подовжує строк експлуатації машини.

Обслуговування

Перш ніж викликати спеціаліста з обслуговування

Звертаючись у сервісний центр, укажіть модель (1), тип (2) і серійний номер (3) пральної машини.

Модель, тип і серійний номер зазначено на паспортній табличці (з типом), розташованій на корпусі дверцят пральної машини.

⚠ УВАГА!

У разі несправності використовуйте лише запасні деталі, які рекомендують виробники.

⚠ УВАГА!

Несправності, викликані неправильним підключенням або неналежним використанням пральної машини, не підлягають гарантійному ремонту й іншому гарантійному обслуговуванню. У таких випадках вартість ремонту має сплатити користувач.

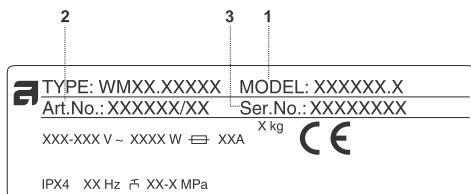
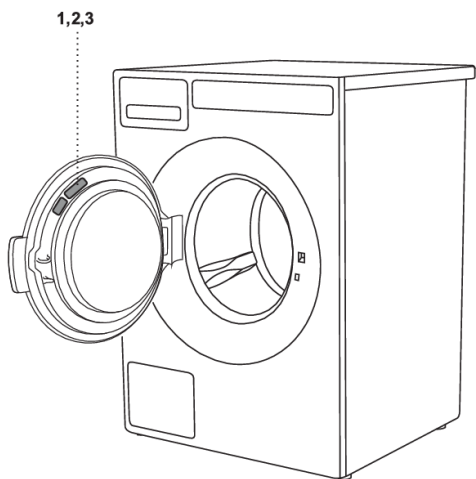

Технічна інформація

Ширина	595 мм
Висота	850 мм
Глибина	591 мм
Вага	76,5 /77,0 /82,5 кг (залежить від моделі)
Об'єм барабана	60 л
Номінальна потужність	Див. паспортну табличку
Потужність нагрівача	Див. паспортну табличку
Тиск води	0,1–1 МПа 1–10 кг-сила/см ² 10–100 Н/см ²
Рівень звукового тиску відповідно до стандарту EN ISO 11203	< 70 (дБ(А) відн. 20 мкПа
Матеріали барабана й дозатора	Нержавіюча сталь
Матеріал корпусу	Оцинкована гарячим способом тонколистова сталь із порошковим покриттям або нержавіюча сталь (залежить від моделі)
Підключення до мережі водопостачання	1,5 м, шланг зі зшитого поліетилену
Зливний шланг	1,6 м, поліпропіленовий шланг

Таблиця програм

WMC6743PF

7kg_1400_3kW

Програма	Попереднє прання	Температура °C	Кількість полосань	Максимальне завантаження	Швидкість віджиму Об/хв	Витрата води (приблизно, в літрах)			Споживання електроенергії (приблизно, кВт-год.)	Тривалість програми (приблизно, у год. і хв.)
						Гаряча	Холодна	Разом		
Інтенсивне прання, 60 °C	✓	60	3	7	1400	5	66	71	1,30	1:40
Інтенсивне прання, 90 °C	✓	90	3	7	1400	5	66	71	2,30	2:10
Біла/Кольорова, 20 °C		20	2	7	1400	5	45	50	0,14	0:40
Біла/Кольорова, 40 °C		40	2	7	1400		50	50	0,46	0:49
Біла/Кольорова, 60 °C		60	2	7	1400		50	50	1,30	0:59
Біла/Кольорова, 60 °C *		60	2	3,5	1400		31	31	0,72	0:59
Біла, 90 °C		90	2	7	1400	9	49	58	2,30	1:28
Надшвидке прання, 40 °C		40	2	3,5	800	8	32	40	0,30	0:35
Надшвидке прання, 60 °C		60	2	3,5	800	8	40	48	0,70	0:40
Синтетика, 40 °C		40	2	3,5	1200	8	32	40	0,19	0:40
Вовна/Ручне прання, 30 °C		30	2	3	800	5	30	35	0,05	0:35
Полоскання			1	7	1400		14	14	0,07	0:22
Віджим			/	7	1400				0,06	0:17
Злив			/	7	/				0,01	0:01
ГАНЧІРКИ, 60 °C	✓	60	3	7	1400	5	71	76	1,20	1:30
ГАНЧІРКИ, 90 °C	✓	90	3	7	1400	5	71	76	2,20	2:00
Мікрофібра, 40 °C		40	2	7	1400	9	45	54	0,26	0:55
Мікрофібра, 60 °C		60	2	7	1400	9	53	62	0,90	1:15
Дезінфекція, 40 °C	✓	40	3	7	1400	5	63	68	0,80	1:35
Дезінфекція, 60 °C	✓	60	3	7	1400	5	71	76	1,50	2:25
Дезінфекція, 90 °C	✓	90	3	7	1400	5	71	76	2,70	2:20

Таблиця програм

Продовження таблиці з попередньої сторінки

Програма	Попереднє прання	Температура °С	Кількість полоскань	Максимальне завантаження	Швидкість віджиму Об/хв	Витрата води (приблизно, в літрах)			Споживання електроенергії (приблизно, кВт·год.)	Тривалість програми (приблизно, у год. і хв.)
						Гаряча	Холодна	Разом		
Протиалергійна (бавовна), 60 °С		60	4	7	1400	9	77	86	1,20	2:30
Протиалергійна (Бавовна), 90 °С		90	4	7	1400	9	77	86	2,80	3:00
Протиалергійна (Синтетика), 40 °С		40	3	3,5	1200	9	46	55	0,35	1:40
Протиалергійна (Синтетика), 60 °С		60	3	3,5	1200	9	54	63	0,80	1:55
Чищення		90	3	/		9	63	72	1,10	1:10
Програма А				7	1400					
Програма В				7	1400					
Програма С				7	1400					
Програма D				7	1400					
Програма Е				7	1400					
Програма F				7	1400					
Програма G				7	1400					
Програма H				7	1400					
Програма I				7	1400					
Програма J				7	1400					

Таблиця програм

WMC6744PP

7kg_1400_4,4kW

Програма	Попереднє прання	Температура °С	Кількість полосань	Максимальне завантаження	Швидкість віджиму Об/хв	Витрата води (приблизно, в літрах)			Споживання електроенергії (приблизно, кВт-год.)	Тривалість програми (приблизно, у год. і хв.)
						Гаряча	Холодна	Разом		
Інтенсивне прання, 60 °С	✓	60	3	7	1400	5	66	71	1,20	1:36
Інтенсивне прання, 90 °С	✓	90	3	7	1400	5	66	71	2,20	1:58
Біла/Кольорова, 20 °С		20	2	7	1400		45	50	0,13	0:40
Біла/Кольорова, 40 °С		40	2	7	1400		50	50	0,43	0:49
Біла/Кольорова, 60 °С		60	2	7	1400		50	50	1,20	0:59
Біла/Кольорова, 60 °С *		60	2	3,5	1400		31	31	0,70	0:59
Біла, 90 °С		90	2	7	1400	8	50	58	2,20	1:16
Надшвидке прання, 40 °С		40	2	3,5	800	8	32	40	0,30	0:35
Надшвидке прання, 60 °С		60	2	3,5	800	8	40	48	0,70	0:40
Синтетика, 40 °С		40	2	3,5	1400	8	32	40	0,16	0:39
Вовна/Ручне прання, 30 °С		30	2	3	800	5	30	35	0,04	0:35
Полоскання			1	7	1400		14	14	0,07	0:22
Віджим			/	7	1400				0,06	0:17
Злив			/	7	/				0,01	0:01
ГАНЧІРКИ, 60 °С	✓	60	3	7	1400	5	71	76	1,10	1:26
ГАНЧІРКИ, 90 °С	✓	90	3	7	1400	5	71	76	2,10	1:48
Мікрофібра, 40 °С		40	2	7	1400	9	45	54	0,24	0:54
Мікрофібра, 60 °С		60	2	7	1400	9	53	62	0,80	1:11
Дезінфекція, 40 °С	✓	40	3	7	1400	5	63	68	0,75	1:34
Дезінфекція, 60 °С	✓	60	3	7	1400	5	71	76	1,40	2:22
Дезінфекція, 90 °С	✓	90	3	7	1400	5	71	76	2,60	2:08

Таблиця програм

Продовження таблиці з попередньої сторінки

Програма	Попереднє прання	Температура °С	Кількість полоскань	Максимальне завантаження (кг)	Швидкість віджиму Об/хв	Витрата води (приблизно, в літрах)			Споживання електроенергії (приблизно, кВт·год.)	Тривалість програми (приблизно, у год. і хв.)
						Гаряча	Холодна	Разом		
Протиалергійна (бавовна), 60 °С		60	4	7	1400	9	77	86	1,10	2:26
Протиалергійна (Бавовна), 90 °С		90	4	7	1400	9	77	86	2,70	2:48
Протиалергійна (Синтетика), 40 °С		40	3	3,5	1200	9	46	55	0,32	1:39
Протиалергійна (Синтетика), 60 °С		60	3	3,5	1200	9	54	63	0,77	1:53
Чищення		90	3		/	9	63	72	1,07	1:06
Програма А				7	1400					
Програма В				7	1400					
Програма С				7	1400					
Програма D				7	1400					
Програма E				7	1400					
Програма F				7	1400					
Програма G				7	1400					
Програма H				7	1400					
Програма I				7	1400					
Програма J				7	1400					

Таблиця вище включає кілька прикладів використання енергії, води й часу з різними налаштуваннями програми. Фактичне споживання або тривалість можуть змінюватись залежно від тиску, жорсткості, температури води на вході, кімнатної температури, ваги й типу завантажених речей, змін в енергопостачанні та вибраних параметрів або налаштувань. У

Таблиця програм

прикладах, зазначених тут, функція зливу встановлена в положення «Normal», і жодні додаткові параметри не налаштовувались.

Показники максимального й номінального навантаження визначено для білизни, підготованої згідно зі стандартом IEC 60456.

✓ Налаштування, що доступне для програми

* Половина

Регулювання відображуваної тривалості прання

Завдяки новітній технології машина визначає вагу білизни та додає необхідну кількість води під час циклу прання. Залежно від ваги завантаженої білизни тривалість прання й відповідне значення на дисплеї можуть збільшуватися або зменшуватися.

Крім того, відображувана тривалість прання може змінюватися залежно від температури вхідної води. При низькій температурі вхідної води тривалість циклу прання може збільшитися, а при високій — зменшитися.

Якщо білизна нерівномірно розподілена або збивається в купки в барабані машини, це може призвести до таких проблем, як вібрація та шум під час роботи. Машина може виявляти такі купки й намагатиметься рівномірно розподілити білизну в барабані. Під час прання невеликої кількості речей (наприклад, одного рушника, светра, халата тощо) або одягу з матеріалів, які мають певні геометричні характеристики (кімнатне взуття, великі речі тощо), рівномірно розподілити білизну по барабану пральної машини практично неможливо. Через це система кілька разів намагається розподілити білизну, що призводить до збільшення тривалості програми прання.

Утилізація чи переробка пакування



Пакування цього продукту виготовлене з безпечних для довкілля матеріалів, які можна повторно переробити, утилізувати або знищити без жодної небезпеки для навколишнього середовища. З цією метою пакувальні матеріали позначено відповідним чином.

Цей символ на приладі або упаковці вказує, що прилад не можна утилізувати як звичайні побутові відходи. Передайте прилад до авторизованого центру збору електричного й електронного обладнання для подальшої переробки.

У разі утилізації приладу в кінці терміну експлуатації відріжте всі шнури живлення й знищте засувку дверцят, щоб попередити їх замкнення або блокування (для безпеки дітей).

Належна утилізація приладу допоможе уникнути будь-якого негативного впливу на навколишнє середовище та здоров'я людей, що може виникнути у випадку неправильної утилізації. Щоб отримати докладну інформацію про утилізацію та переробку приладу, зверніться до відповідного органа, місцевої служби утилізації відходів або магазину, де придбано техніку.



Відсортуйте речі.

Застебніть застібки-блискавки. Спорожніть і виверніть кишені. Перегляньте символи щодо догляду за речами. Відсортуйте речі за ступенем забрудненості, кольором і матеріалом.

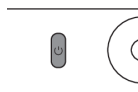

2.

Увімніть основний перемикач «УВИМК./ВИМК.» (ON/OFF).



3.

Відкрийте дверцята пральної машини та покладіть у неї речі.

Перед цим переконайтеся, що барабан порожній.



4.

Додайте пральний засіб і кондиционер.

Рекомендована кількість прального засобу зазвичай вказується на упаковванні. Для прання невеликої кількості речей використовуйте менше прального засобу.

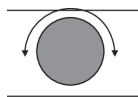

5.

Виберіть програму прання.

Поверніть ручку вибору перемикача програм на потрібну програму прання. Вибрана програма відобразиться на дисплеї.

Максимальне завантаження зазначено на паспортній табличці (див. ТАБЛИЦЮ ПРОГРАМ в інструкції з експлуатації).

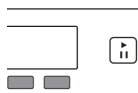

6.

Виберіть налаштування програми.

Для деяких програм можна змінити налаштування. Див. розділ НАЛАШТУВАННЯ (Settings)



7.

Зачиніть дверцята пральної машини й натисніть кнопку «СТАРТ».

На дисплеї з'явиться приблизний час прання, указаний у годинах і хвилинах.

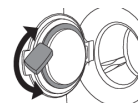

8.

Завершення програми

Відчиніть дверцята й витягніть речі з пральної машини.

Див. розділ «ЧИЩЕННЯ Й ОБСЛУГОВУВАННЯ».

Зачиніть дверцята.

Вимкніть основний перемикач «УВИМК./ВИМК.».

Закрийте водопровідний кран і від'єднайте штепсель від розетки (якщо у вас не пральна машина з трифазним підключенням).

ASKO

Inspired by Scandinavia

Gorenje, Partizanska 12, 3320 Velenje, Slovenija • www.asko.com



Ми залишаємо за собою право вносити будь-які зміни.