

# **gorenje**

**BMI201AG1X-738289**

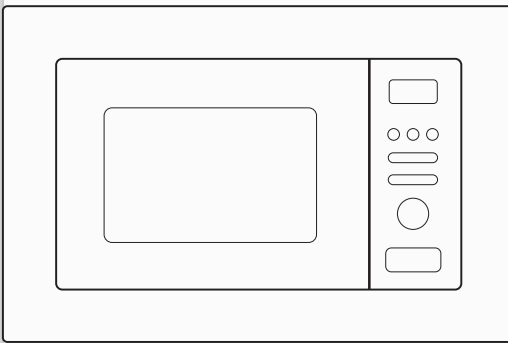

Navodila za uporabo / Mikrovalovna pečica (SI).....	3
Instruction manual / Microwave oven (EN).....	30
Gebrauchsanweisung / Mikrowellengerät (D).....	58
Istruzioni per l'uso / Microonde (I).....	86
Upute za uporabu / Mikrovalovna pećnica (HR, BIH).....	114
Упатства за употреба / Микробрановата печка (МК).....	140
Használati utasítás / Mikrohullámú sütő (HU).....	170

---

**SPOŠTOVANI KUPEC,**

Iskreno se vam zahvaljujemo za vaš nakup. Prepričani smo, da boste kmalu spoznali, zakaj se lahko resnično zanesete na naše izdelke. Za lažjo uporabo izdelka smo pripravili izčrpna navodila za uporabo.

S pomočjo teh navodil se boste seznanili s svojim novim aparatom. Prosimo, da jih pred prvo uporabo aparata pozorno preberete.

Prepričajte se, da je aparat, ki ste ga kupili, nepoškodovan. Če opazite transportne poškodbe, se obrnite na svojega prodajalca ali na regionalno skladišče, iz katerega je bil proizvod dobavljen. Telefonsko številko najdete na računu ali potrdilu o dobavi.



Želimo vam obilo užitka pri uporabi vašega novega aparata.

Aparat je namenjen uporabi v gospodinjstvu, in sicer za segrevanje hrane in pijač z elektromagnetno energijo. Uporabljajte ga le v zaprtih prostorih.

Pozorno preberite navodila in jih shranite za v prihodnje.

---

**NAVODILA ZA UPORABO**

Ta navodila za uporabo so namenjena uporabnikom. Opisujejo aparati in njegovo uporabo. Lahko se nanašajo na različne vrste aparatov, zato opisi nekaterih funkcij morda ne veljajo za vaš aparat.

## OPOZORILA ZA IZOGIBANJE NEVARNI IZPOSTAVLJENOSTI PREMOČNI MIKROVALOVNI ENERGIJI

1. Nikar ne uporabljajte pečice z odprtimi vrati, saj bi tako lahko bili izpostavljeni nevarnemu vplivu mikrovalovne energije. Ne poskušajte blokirati ali odstranjevati varnostnih naprav oz. zapiral.
2. Ne postavljajte nobenih predmetov med sprednjo ploščo ohišja in vrata pečice ter ne dovolite, da se na tesnilnih površinah nabirajo ostanki čistil ali umazanija.
3. **OPOZORILO:** Če so tesnila vrat poškodovana, pečice ne smete uporabljati, dokler je ne popravi ustrezno usposobljena oseba.

### **DODATEK**

Če aparata ne vzdržujete v dobrem stanju in če ne vzdržujete njegove čistoče, lahko to načne posamezne površine, kar skrajša življenjsko dobo aparata, lahko pa tudi povzroči nevarne situacije.

### OPOZORILO

Da bi zmanjšali tveganje požara, električnega udara, poškodb oseb ali izpostavljenosti presežni mikrovalovni energiji mer uporabo aparata, upoštevajte osnovne varnostne napotke in opozorila, vključno z naslednjimi:

- Prosimo, preberite in upoštevajte "OPOZORILA ZA IZOGIBANJE NEVARNI IZPOSTAVLJENOSTI PREMOČNI MIKROVALOVNI ENERGIJI".
- Ta aparat smejo uporabljati otroci, starejši od 8 let, in osebe z zmanjšanimi fizičnimi, senzoričnimi ali psihičnimi sposobnostmi ali pomanjkanjem izkušenj in znanja, če so pod nadzorom odgovorne osebe oziroma če so bili poučeni o pravilni uporabi aparata ter o nevarnostih, povezanih z njegovo uporabo. Otroci naj se ne igrajo z aparatom. Otroci naj ne čistijo aparata in naj ne opravljajo vzdrževalnih opravil na njem brez ustreznega nadzora.
- Aparat in priključna vrstica naj ne bosta dosegljiva otrokom, mlajšim od 8 let.
- Poškodovano priključno vrvico sme zamenjati le proizvajalec ali pooblaščen servisier oz. druga strokovno usposobljena oseba, saj je sicer takšno opravilo lahko nevarno.
- **OPOZORILO:** Pred menjavo žarnice se prepričajte, da je aparat izklopljen iz električnega omrežja, da tako preprečite nevarnost električnega udara.
- **OPOZORILO:** Servisne posege ali popravila aparata, pri katerih je treba sneti zaščitne pokrove, ki ščitijo pred mikrovalovnim sevanjem, sme izvajati le ustrezno usposobljen servisier, saj je sicer takšen poseg izjemno nevaren.

- **OPOZORILO:** Tekočine in druge hrane nikoli ne segrevajte v tesno zaprtih posodah, saj lahko le-te eksplodirajo.
- Kadar segrevate hrano v plastični ali papirnati posodi oz. embalaži, nadzorujte pečico, saj se takšna embalaža lahko vname.
- Uporabljajte le pripomočke, ki so primerni za uporabo v mikrovalovni pečici.
- Če iz pečice izhaja dim, izključite pečico ali izvlecite vtikač, vrata pečice pa pustite zaprta, da tako zadušite morebiten ogenj.
- Če v mikrovalovni pečici segrevate pijače, lahko pride do naknadne oz. zakasnele reakcije in tekočina lahko prekipi; zato bodite zelo previdni pri ravnanju s posodo, v kateri je segreta pijača.
- Kadar segrevate otroško hrano v stekleničkah, pred hranjenjem stekleničko pretresite in preverite temperaturo hrane, da se otrok ne opeče.
- V mikrovalovni pečici ne segrevajte jajc v lupini, saj lahko eksplodirajo, tudi po tem, ko je program segrevanja z mikrovalovi že končan.
- Redno čistite pečico in iz nje odstranite vse ostanke hrane.
- Če ne vzdržujete čistoče v pečici, lahko to privede do propadanja njenih površin, to pa lahko negativno vpliva na življenjsko dobo aparata ter privede do potencialno nevarnih situacij.
- Uporabljajte le temperaturne sonde, ki so izrecno priporočene za to pečico (za aparate, ki omogočajo uporabo temperaturne sonde).
- Če ima vaša mikrovalovna pečica dekorativna oz. okrasna vrata, morajo ta biti med uporabo pečice odprta.

- Aparat je namenjen uporabi v gospodinjstvu in podobnih okoljih, kot so:
  - priročne kuhinje za osebje v trgovinah in drugih delovnih okoljih,
  - nastanitvene enote za goste v hotelih, motelih in drugih nastanitvenih objektih,
  - družinske kmetije,
  - objekti, ki nudijo nočitve z zajtrkom.
- Mikrovalovna pečica je namenjena segrevanju hrane in pijač. Sušenje hrane ali obleke ter segrevanje obkladkov, natikačev, gob oz. spužev, vlažnih krp in podobnega lahko povzroči poškodbo, vžig ali požar.
- Pri pripravi hrane z mikrovalovi ne uporabljajte kovinskih posod za hrano in pijačo.
- Ne čistite te pečice s parnim čistilcem.
- Da se aparat ne bi pregreval, ga ne namestite za dekorativna vrata. (To ne velja za aparate z dekorativnimi vrati.)
- Ta mikrovalovna pečica je namenjena vgradnji v kuhinjski element.
- Ko jemljete posodo iz mikrovalovne pečice, pazite, da ne odstranite ali premaknete vrtljivega pladnja. (Velja za fiksne aparate ter vgradne aparate, ki jih uporabljate na višini 900 mm ali več nad tlemi in ki imajo odstranljive vrtljive pladnje. To ne velja za aparate z vrati, ki imajo tečaje na spodnji strani in se odpirajo po vodoravni osi.)

**POZORNO PREBERITE IN SHRANITE ZA V PRIHODNJE**

## **NEVARNOST**

Nevarnost električnega udara!

Ob dotiku nekaterih komponent lahko pride do resnih telesnih poškodb ali celo do smrti. Ne razstavlajte aparata.

## **OPOZORILO**

Nevarnost električnega udara!

Neustrezna uporaba ozemljitve lahko povzroči električni udar. Ne priključite vtikača v vtičnico, dokler ni aparat ustrezno nameščen in ozemljen.

Aparat je treba ozemljiti. V primeru kratkega stika ozemljitveni vodnik zmanjša nevarnost električnega udara, saj omogoča odtekanje električnega toka.

Aparat je opremljen s priključno vrstico z ozemljitvenim vodom in ozemljenim vtikačem. Vtikač je treba priključiti na vtičnico, ki je ustrezno nameščena in prav tako ozemljena.

Če navodil za ozemljitev ne razumete popolnoma ali če ste v dvomih, ali je aparat ustrezno ozemljen, se posvetujte z ustrezno usposobljenim strokovnjakom za električne napeljave ali serviserjem.

Če morate uporabiti podaljšek, uporabite takšnega s tremi žicami.

1. Priključna vrstica aparata je kratka, da bi zmanjšali tveganje poškodb, ki bi lahko nastale zaradi zapletanja v dolg kabel ali spotikanja čezenj.



2. Če uporabljate daljši kabel ali podaljšek:
  - 1) Električne specifikacije kabla ali podaljška naj bodo vsaj tolikšne, kot so električne specifikacije aparata.
  - 2) Podaljšek mora imeti tri vodnike oz. žice, vključno z ozemljitvenim vodnikom.
  - 3) Dolg kabel napeljite tako, da ne bo visel čez delovno površino, ko bi ga lahko otroci povlekli ali ko bi se lahko nenamerno zataknili zanj.

Pred čiščenjem izklopite aparat iz električnega omrežja (odstranite vtikač iz vtičnice).

- Notranjost pečice očistite z rahlo vlažno krpo.
- Pripomočke pomijte ročno v milnici.
- Ko se okvir vrat, tesnilo ter deli okoli le-tega umažejo, jih previdno očistite z vlažno krpo.
- Za čiščenje pečice ne uporabljajte grobih čistil ali ostrih kovinskih strgal, saj lahko z njimi poškodujete površino, zaradi takšnih poškodb pa lahko steklo poči.
- Nasvet za čiščenje: za lažje čiščenje sten pečniškega prostora, ki lahko pridejo v stik s hrano, v skledo položite polovico limone, dodajte 300 ml vode in 10 minut segrevajte s 100% močjo mikrovalov. Obrišite pečico s suho mehko krpo.

### **POZOR**

#### **Nevarnost telesne poškodbe!**

Servisne posege ali popravila aparata, pri katerih je treba sneti zaščitne pokrove, ki ščitijo pred mikrovalovnim sevanjem, sme izvajati le ustrezno usposobljen serviser, saj je sicer takšen poseg izjemno nevaren.

Glejte del navodil, opisuje materiale, ki jih lahko uporabljate v mikrovalovni pečici oz. ki jih ni priporočljivo uporabljati v njej. Tudi nekateri nekovinski pripomočki morda niso varni za uporabo v mikrovalovni pečici. Če ste v dvomih, lahko pripomočke preskusite po spodnjem postopku.

#### **Preizkus pripomočkov:**

- V posodo, primerno za uporabo v mikrovalovni pečici, vlijte 250 ml hladne vode in jo postavite v pečico skupaj s pripomočkom, ki ga želite preskusiti.
- Vključite delovanje z mikrovalovi pri maksimalni moči za eno minuto.
- Previdno potipajte pripomoček. Če se je prazen pripomoček segrel, ga ne uporabljajte v mikrovalovni pečici.
- Ne segrevajte dlje kot eno minuto.

## Materiali, ki jih lahko uporabite v mikrovalovni pečici

Pripomočki	Opombe
Posoda za zapekanje	Upoštevajte proizvajalčeva navodila. Dno posode za zapekanje naj bo vsaj 5 mm nad vrtljivim podstavkom. V primeru nepravilne uporabe se lahko vrtljivi podstavek zlomi.
Krožniki in drugo posodje iz porcelana	Uporabljajte le tisto plastično folijo, ki je primerna za uporabo v mikrovalovni pečici. Upoštevajte proizvajalčeva navodila. Ne uporabljajte posode, ki je okrušena ali ima razpoke.
Stekleni kozarci za vlaganje	Vedno odstranite pokrov. Uporabite le za pogrevanje hrane do temperature, ko bo ta topla, vendar ne vroča. Večina steklenih kozarcev ni odpornih proti vročini in lahko počijo.
Steklena posoda	Samo steklena posoda, odporna proti vročini. Prepričajte se, da takšna posoda nima kovinske obrobe. Ne uporabljajte posode, ki je okrušena ali ima razpoke.
Vrečke za peko v pečici	Upoštevajte proizvajalčeva navodila. Ne zapirajte s kovinskimi sponkami. Na vrečkah naredite zareze, da lahko skozi njih uhaja para.
Papirnati krožniki in skodelice	Uporabite le za hitro kuhanje/segrevanje. Med pripravo hrane ves čas nadzorujte potek.
Papirnate brisače.	Uporabite jih za pokrivanje hrane, ki jo pogrevate, ter za vpijanje odvečne maščobe. Med uporabo ves čas nadzirajte potek in uporabljajte le za hitro kuhanje (kratak čas).
Papir za peko	Uporabite ga kot pokrov za preprečevanje brizganja ali kot ovoj za kuhanje v pari.
Plastika	Uporabljajte le plastično folijo, ki je primerna za uporabo v mikrovalovni pečici. Upoštevajte proizvajalčeva navodila. Na posodi mora biti izrecno označeno, da je varna za uporabo v mikrovalovni pečici. Nekatera plastična posoda se zmečka, ko se hrana v njej segreje. V vrečkah za kuhanje in peko ter v tesno zaprtih plastičnih vrečkah naredite zareze ali pa jih prebodite, kot je navedeno v napotkih na embalaži.
Plastična folija	Uporabljajte le plastično folijo, ki je primerna za uporabo v mikrovalovni pečici. Uporabite za prekrivanje hrane, da ta med kuhanjem ohrani vlago. Ne dovolite, da se plastična folija dotika hrane.
Termometri	Le tisti, ki so primerni za uporabo v mikrovalovni pečici.
Povoščen papir	Uporabite ga kot pokrov za preprečevanje brizganja ter za ohranjanje vlažnosti.

## Materiali, ki jih ni priporočljivo uporabljati v mikrovalovni pečici

Pripomočki	Opombe
Aluminijasti pladenj	Lahko povzroči iskenje Hrano prestavite v posodo, ki je primerna za uporabo v mikrovalovni pečici.
Karton za hrano s kovinskimi ročaji	Lahko povzroči iskenje Hrano prestavite v posodo, ki je primerna za uporabo v mikrovalovni pečici.
Kovinski pripomočki ali pripomočki s kovinsko obrobo	Kovina ščiti hrano pred mikrovalovno energijo. Kovinska obroba lahko povzroči iskenje.
Kovinske (žičnate) sponke	Lahko povzroči iskenje in posledično požar v pečici.
Papirnate vrečke	Lahko povzročijo požar v pečici.
Plastična pena (stiropor)	Plastična pena se lahko med segrevanjem stali in kontaminira tekočino v njej.
Les	Les se med uporabo v mikrovalovni pečici izsuši. Lahko se pojavijo razpoke.

## Nazivi delov pečice in pripomočkov

Vzemite pečico ter vse materiale iz kartonske embalaže ter iz notranjosti pečice.

Vaša pečica je opremljena z naslednjimi pripomočki:



Stekleni pladenj



Obroč za vrtljivi pladenj



Navodila za uporabo



Gred vrtljivega pladnja



Rešetka za peko na žaru (ne uporabljajte je, kadar segrevate hrano z mikrovalovi; postavite jo na stekleni pladenj)

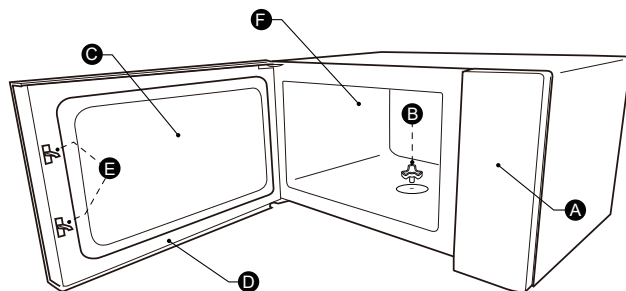

A) Upravljalna plošča  
B) Gred vrtljivega podstavka  
C) Kontrolno okno

D) Sklop vrat  
E) Varnostni sistem za zaklepanje  
F) Notranjost pečice / pečniški prostor

### Namestitev vrtljivega podstavka/krožnika

Očistite pečniški prostor in namestite vrtljivi pladenj. Med nameščanjem novega aparata se prepričajte, da ste odstranili vso embalažo, folijo in lepilne trakove z aparata in gredi vrtljivega pladnja. Preden aparat prvič uporabite za pripravo hrane, pravilno namestite vrtljivi pladenj. Prav tako je treba očistiti notranjost pečice (pečniški prostor) in vse pripomočke.

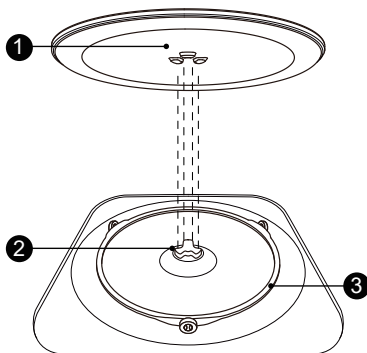

#### Namestitev vrtljivega pladnja:

1. Sklop obroča za vrtljivi pladenj (3) vstavite v poglobljeni del notranjosti pečice.
2. Stekljeni pladenj (1) položite na sklop obroča za vrtljivi pladenj (3). Izbokline na sredini spodnje strani steklenega pladnja poravnajte tako, da bodo med tremi kraki izbočenega dela na gredi. Prepričajte se, da se stekleni pladenj (1) prilega gredi (2) na sredini dna notranjosti pečice (pečniškega prostora). Vrtljivi ležaji na gredi se morajo z notranje strani prilegati utoru na spodnji strani vrtljivega pladnja.

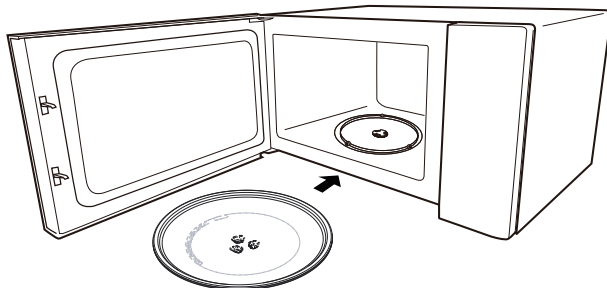







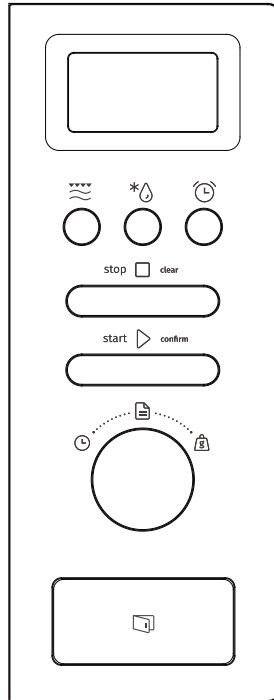

#### Opomba:

1. Nikoli ne uporabljajte aparata brez vrtljivega pladnja. Poskrbite, da bo ustrezno nameščen. Vrtljivi pladenj se lahko vrti v smeri urnega kazalca ali v nasprotni smeri urnega kazalca.
2. Nikoli ne položite steklenega podstavka z zgornjo stranjo navzdol. Nikoli ne omejite premikanja steklenega pladnja.
3. Tako stekleni pladenj kot sklop vrtljivega podstavka morata biti med uporabo pečice vedno nameščena.
4. Vso hrano in posodo za kuhanje oz. peko vedno položite na stekleni pladenj.
5. Nikoli ne omejite premikanja steklenega pladnja.
6. Če se na steklenem pladnju ali obroču vrtljivega podstavka pojavi razpoka ali če počita, se obrnite na najbližji pooblaščen servisni center.

# DELOVANJE



-  Mikrovalovi/Žar/  
Kombinirano
-  Odtajanje z nastavitvijo  
teže/časa
-  Alarm/Ura
-  Stop/Počisti
-  Start/+30 sek./Potrdi
-  Auto Menu
-  Timer
-  Teža



## 1. Nastavitev ure

Ko mikrovalovno pečico priključite na električno omrežje, se na ekranu pojavi "0:00" in pečica enkrat zapiska.

- 1) Dvakrat pritisnite tipko " Alarm/Ura " ("Kitchen Timer/Clock"), da izberete nastavitev ure. Številka za ure začne utripati.
- 2) Z obračanjem gumba "🕒" nastavite število ur med 0 in 23.
- 3) Pritisnite tipko " Alarm/Ura " ("Kitchen Timer/Clock") in številka, ki označuje minute, bo začela utripati.
- 4) Z obračanjem gumba "🕒" nastavite število minut med 0 in 59.
- 5) Pritisnite tipko " Alarm/Ura " ("Kitchen Timer/Clock"), da zaključite nastavitev ure. Ta bo prenehala utripati.

Opomba:

- 1) Če ura ni nastavljena, po vklopu ne bo delovala.
- 2) Če med nastavljanjem ure eno minuto ne pritisnete tipke " Alarm/Ura " ("Kitchen Timer/Clock"), se pečica samodejno preklopi nazaj v prejšnje stanje.

## 2. Kuhanje oz. peka z mikrovalovi

Enkrat pritisnite tipko "Mikrovalovi/Žar/kombinirano". Na ekranu se izpiše "800 W". Večkrat zapored pritisnite tipko "Mikrovalovi/Žar/kombinirano" ali pa vrtite gumb "🕒", da izberete zeleno moč delovanja, v naslednjem zaporedju: "800 W", "640 W", "400 W", "240 W", "80 W".

Potrdite nastavitev s pritiskom na tipko "Start/+30 sek./Potrdi" ("Start/ +30SEC./Confirm"), nato pa z vrtenjem gumba "🕒" nastavite čas delovanja med 0.05 in 95.00. Ponovno pritisnite tipko "Start/+30 sek./Potrdi" ("Start/ +30SEC./Confirm") in pečica bo začela delovati.

Primer: če želite 20 minut segrevati hrano z 80 % moči mikrovalov, lahko storite naslednje:

- 1) Enkrat pritisnite tipko "Mikrovalovi/Žar/kombinirano". Na ekranu se izpiše "800 W".
- 2) Ponovno pritisnite tipko "Mikrovalovi/Žar/kombinirano" ali pa obrnite gumb "🕒", da izberete 80-odstotno moč mikrovalov.
- 3) Potrdite s tipko "Start/+30 sek./Potrdi" ("Start/ +30SEC./Confirm") in na ekranu se izpiše "640 W".
- 4) Obrnite gumb "🕒", da nastavite čas delovanja, tako da bo na ekranu prikazana nastavitev "20:00".
- 5) Pritisnite tipko "Start/+30 sek./Potrdi" ("Start/ +30SEC./Confirm") in pečica bo začela delovati.

**Navodila za uporabo**  
**tipke "Mikrovalovi/  
Žar/kombinirano"**  
**("Microwave/Grill/  
Combi")**

Zap. št.	Prikaz	Moč mikrovalov	Moč žara
1	800 W	100 %	
2	640 W	80 %	
3	400 W	50 %	
4	240 W	30 %	
5	80 W	10 %	
6	G	0 %	100 %
7	C-1	55 %	45 %
8	C-2	36 %	64 %

**3. Peka na žaru ali kombinirano delovanje**

Enkrat pritisnite tipko "Mikrovalovi/Žar/kombinirano" ("Microwave/Grill/Combi"). Na ekranu se izpiše "800 W". Večkrat zapored pritisnite tipko "Mikrovalovi/Žar/kombinirano" ("Microwave/Grill/Combi") ali pa vrtite gumb "👁", da izberete želeno moč delovanja, v naslednjem zaporedju: "800 W", "640 W", "400 W", "240 W", "80 W", "G", "C1" ali "C2"; nastavev se prikaže na prikazovalniku ob vsakem nadaljnjem pritisku na tipko.

Potrdite nastavev s pritiskom na tipko "Start/+30 sek./Potrdi" ("Start/+30SEC./Confirm"), nato pa z vrtenjem gumba "👁" nastavite čas delovanja med 0.05 in 95.00. Ponovno pritisnite tipko "Start/+30 sek./Potrdi" ("Start/+30SEC./Confirm") in pečica bo začela delovati.

Primer: če želite 10 minut peči hrano s 55 % moči mikrovalov in 45 % moči žara (C-1), lahko storite naslednje:

- 1) Enkrat pritisnite tipko "Mikrovalovi/Žar/kombinirano" ("Microwave/Grill/Combi"). Na ekranu se izpiše "800W".
- 2) Štirikrat pritisnite tipko "Mikrovalovi/Žar/kombinirano" ("Microwave/Grill/Combi") ali pa obrnite gumb "👁", da izberete kombinirano delovanje 1 (C-1).
- 3) Potrdite s tipko "Start/+30 sek./Potrdi" ("Start/+30SEC./Confirm") in na ekranu se izpiše "C-1".
- 4) Obrnite gumb "👁", da nastavite čas delovanja, tako da bo na ekranu prikazana nastavev "10:00".
- 5) Pritisnite tipko "Start/+30 sek./Potrdi" ("Start/+30SEC./Confirm") in pečica bo začela delovati.

**Opomba:** Ko poteče polovica nastavljenega časa peke pod žarom, pečica dvakrat zapiska. To je običajno. Za boljši učinek peke z žarom priporočamo, da hrano na polovici peke obrnete, zaprete vrata pečice ter pritisnete "Start/+30 sek./Potrdi" ("Start/+30SEC./Confirm") za nadaljevanje.

**4. Odtajanje z nastavitvijo časa**

- 1) Dvakrat pritisnite tipko "Odtajanje z nastavitvijo teže/časa" ("Weight/Time Defrost"); na ekranu se pojavi napis "dEF2".
- 2) Pritisnite tipko "Start/+30 sek./Potrdi" ("Start/+30SEC./Confirm"), da potrdite nastavev.

**Opomba:** ko nastavljate čas na uri, se ta spreminja z naslednjimi koraki:

0–1 min	: 5 sekund
1–5 min	: 10 sekund
5–10 min	: 30 sekund
10–30 min	: 1 minuta
30–95 min	: 5 minut

**Navodila za uporabo  
"Mikrovalovi/Žar/  
kombinirano"**



Zap. št.	Prikaz	Moč mikrovalov	Moč žara
1	800 W	100 %	
2	640 W	80 %	
3	400 W	50 %	
4	240 W	30 %	
5	80 W	10 %	
6	G	0 %	100 %
7	C-1	55 %	45 %
8	C-2	36 %	64 %

**3. Peka na žaru ali  
kombinirano  
delovanje**

Enkrat pritisnite tipko "Mikrovalovi/Žar/kombinirano". Na ekranu se izpiše "800 W". Večkrat zapored pritisnite tipko "Mikrovalovi/Žar/kombinirano" ali pa vrtite gumb "  ", da izberete željeno moč delovanja, v naslednjem zaporedju: "800 W", "640 W", "400 W", "240 W", "80 W", "G", "C1" ali "C2"; nastavev se prikaže na prikazovalniku ob vsakem nadaljnjem pritisku na tipko.

Potrdite nastavev s pritiskom na tipko "Start/+30 sek./Potrdi", nato pa z vrtenjem gumba "  " nastavite čas delovanja med 0.05 in 95.00. Ponovno pritisnite tipko "Start/+30 sek./Potrdi" in pečica bo začela delovati.

Primer: če želite 10 minut peči hrano s 55 % moči mikrovalov in 45 % moči žara (C-1), lahko storite naslednje:



- 1) Enkrat pritisnite tipko "Mikrovalovi/Žar/kombinirano". Na ekranu se izpiše "800W".
- 2) Štirikrat pritisnite tipko "Mikrovalovi/Žar/kombinirano" ali pa obrnite gumb "  ", da izberete kombinirano delovanje 1 (C-1).
- 3) Potrdite s tipko "Start/+30 sek./Potrdi" in na ekranu se izpiše "C-1".
- 4) Obrnite gumb "  ", da nastavite čas delovanja, tako da bo na ekranu prikazana nastavev "10:00".
- 5) Pritisnite tipko "Start/+30 sek./Potrdi" in pečica bo začela delovati.

**Opomba:** Ko poteče polovica nastavljenega časa peke pod žarom, pečica dvakrat zapiska. To je običajno. Za boljši učinek peke z žarom priporočamo, da hrano na polovici peke obrnete, zaprete vrata pečice ter pritisnete "Start/+30 sek./Potrdi" za nadaljevanje.

#### 4. Odtajanje z nastavitvijo časa

- 1) Dvakrat pritisnite tipko "Odtajanje z nastavitvijo teže/časa" ; na ekranu se pojavi napis "dEF2".
- 2) Pritisnite tipko "Start/+30 sek./Potrdi" , da potrdite nastavitve.
- 3) Z vrtenjem gumba "  " nastavite čas delovanja med 00:05 in 95:00.
- 4) Pritisnite tipko "Start/+30 sek./Potrdi" in pečica bo začela delovati.

#### 5. Odtajanje z nastavitvijo teže

- 1) Enkrat pritisnite tipko "Odtajanje z nastavitvijo teže/časa" ; na ekranu se pojavi napis "dEF1".
- 2) Pritisnite tipko "Start/+30 sek./Potrdi" , da potrdite nastavitve.
- 3) Večkrat pritisnite tipko "Odtajanje z nastavitvijo teže/časa" ali obrnite gumb "  ", da izberete meni za odtajanje. Po vrsti bo na prikazovalniku izpisano "d01", "d02", "d03" in "d04".
- 4) Pritisnite tipko "Start/+30 sek./Potrdi" , da potrdite nastavitve.
- 5) Z obračanjem gumba "  " izberite težo hrane.
- 6) Pritisnite tipko "Start/+30 sek./Potrdi" in pečica bo začela odtajati.

Meni	d01 Zamrznjen kruh	d02 Zamrznjeno rdeče meso	d03 Zamrznjena zelenjava	d04 Zamrznjena pica
Teža	100 g–600 g	100 g–2000 g	100 g–1000 g	100 g–600 g

#### 6. Ura/opozorilnik

1. Enkrat pritisnite tipko "Ura/opozorilnik" ; na ekranu se pojavi napis 0:00.
  2. Z vrtenjem gumba "  " nastavite čas. (Najdaljši možni čas kuhanja je 95 minut.)
  3. Pritisnite tipko "Start/+30 sek./Potrdi" , da potrdite nastavitve.
  4. Ko nastavljeni čas poteče, bo pečica petkrat zapiskala. Če je nastavljena ura (24-urni sistem), bo na ekranu prikazan trenutni čas.
- Opomba:**  
Ko je nastavljen opozorilnik, ni mogoče nastaviti nobenega od programov.

---

## 7. Hitri vklop

1. Ko je pečica v stanju pripravljenosti, pritisnite tipko "Start/+30 sek./Potrdi" in pečica začne 30-sekundno delovanje s 100-odstotno močjo mikrovalov. Z vsakim nadaljnjim pritiskom na to tipko podaljšate čas delovanja za 30 sekund, do največ 95 minut.
2. Ko je pečica v stanju pripravljenosti, obrnite gumb "  " v levo, da nastavite moč mikrovalov na 100 %, nato pa pritisnite tipko "Start/+30 sek./Potrdi" za začetek delovanja.

**Opomba:** Pri segrevanju z mikrovalovi, odtajanjem z nastavitvijo časa ali delovanju v več korakih z vsakim pritiskom na tipko "Start/+30 sek./Potrdi" podaljšate čas delovanja za 30 sekund.

---

## 8. Prikaz informacij



1. Ko pečica deluje z mikrovalovi, žarom ali v kombiniranem načinu, pritisnite tipko "Mikrovalovi/Žar/kombinirano" . Na ekranu bo za 3 sekunde prikazana trenutna moč delovanja. Po 3 sekundah se pečica oz. prikaz vrne na prejšnje stanje.
2. Med delovanjem pečice pritisnite tipko "Ura/opozorilnik" in za 3 sekunde bo prikazan čas delovanja

---

## 9. Kuhanje oz. peka v več korakih

Nastavite lahko 2 koraka kuhanja oz. peke. Če je pri tem eden od korakov odtajanje, mora biti odtajanje prvi korak. Pri pripravi hrane v več korakih ni mogoče nastaviti programske ure ali uporabiti samodejnega menija. Z vsakim nadaljnjim pritiskom na tipko "Start/+30 sek./Potrdi" (razen v primeru odtajanja z nastavitvijo teže) podaljšate čas delovanja za 30 sekund.

Primer: če želite hrano 5 minut odtajati, nato pa jo 7 minut peči z 80-odstotno močjo mikrovalov, storite naslednje:

1. Dvakrat pritisnite tipko "Odtajanje z nastavitvijo teže/časa"; na ekranu se pojavi napis "dEF2".
2. Pritisnite tipko "Start/+30 sek./Potrdi", da potrdite nastavev.
3. Z vrtenjem gumba "  " nastavite čas odtajanja, ki je izpisan na prikazovalniku, na "5:00".
4. Enkrat pritisnite tipko "Mikrovalovi/Žar/kombinirano" . Na ekranu se izpiše "800W".
5. Ponovno pritisnite tipko "Mikrovalovi/Žar/kombinirano" ali pa obrnite gumb "  ", da izberete 80-odstotno moč mikrovalov.
6. Potrdite s tipko "Start/+30 sek./Potrdi" in na ekranu se izpiše "640 W".
7. Obrnite gumb "  ", da nastavite čas delovanja, tako da bo na ekranu prikazana nastavev "07:00".
8. Pritisnite tipko "Start/+30 sek./Potrdi" in pečica bo začela delovati. Pečica enkrat zapiska, da označi prvi korak, in začne se odštevanje časa odtajanja. Ko se začne drugi korak, pečica ponovno zapiska. Po koncu priprave pečica petkrat zapiska.

---

### 10. Funkcija zaklepanja pred otroki

#### Zaklepanje:

Ko je pečica v stanju pripravljenosti, pritisnite tipko "Stop/Počisti" in jo držite 3 sekunde, dokler ne zaslišite dolgega piska, ki označuje, da je varnostno zaklepanje pečice pred otroki aktivirano. Na prikazovalniku bo prikazana oznaka za zaklepanje ali trenutni čas.

#### Odklepanje:

Ko je pečica zaklenjena, pritisnite tipko "Stop/Počisti" ("Stop/Clear") in jo držite 3 sekunde, dokler ne zaslišite dolgega piska, ki označuje, da je varnostno zaklepanje pečice pred otroki izklopljeno.

---

### 11. Funkcija ECO

Za začetek varčnega delovanja ECO:

Ko je pečica v stanju pripravljenosti, pritisnite tipko "Stop/Počisti", da aktivirate varčni in okolju prijazen način delovanja ECO. Prikazovalnik se izklopi.

Za preklic varčnega delovanja ECO:

Ko je pečica v varčnem načinu delovanja ECO, pritisnite katero koli tipko ali obrnite gumb "👉" za izhod iz tega načina.

---

### 12. Tihi način delovanja

Če želite aktivirati tihi način delovanja:

V stanju pripravljenosti pritisnite tipko "Ura/opozorilnik" in jo držite 3 sekunde. Zasliši se dolg pisk in pečica se preklopi v tihi način delovanja. V tem načinu ob pritisku tipke pečica ne bo zapiskala.

Če želite izklopiti tihi način delovanja:

Ko je pečica v tišem načinu delovanja, pritisnite tipko "Ura/opozorilnik" in jo držite 3 sekunde. Zasliši se dolg pisk in pečica izklopi tihi način delovanja.

---

### 13. Funkcija Aquaclean

Če želite aktivirati funkcijo za pomoč pri čiščenju Aquaclean:

V stanju pripravljenosti pritisnite tipko "Mikrovalovi/Žar/kombinirano" in jo držite 3 sekunde.

Zasliši se dolg pisk in aktivira se funkcija Aquaclean.

V pečico postavite lonček z 200 ml vode, nato pa pritisnite tipko "Start/+30 sek./Potrdi" za začetek delovanja. Pečica bo delovala 5 minut z močjo 800 W; teh nastavitvev ni mogoče spremeniti.

---

### 14. Samodejni programi (Auto Menu)

- 1) Obrnite gumb "👉" v desno, da izberete meni. Na prikazovalniku bodo izpisane oznake od "A1" do "A15".
- 2) Pritisnite tipko "Start/+30 sek./Potrdi", da potrdite nastavev.
- 3) Z obračanjem gumba "👉" izberite privzeto težo glede na razpredelnico.
- 4) Pritisnite tipko "Start/+30 sek./Potrdi" in pečica bo začela delovati.

**Primer:** Če želite s samodejnim programom pripraviti ribo, težko 350 g:

- 1) Obrnite gumb "👉" v smeri urnega kazalca, dokler na prikazovalniku ni izpisano "A11".
- 2) Pritisnite tipko "Start/+30 sek./Potrdi", da potrdite nastavitve.
- 3) Z vrtenjem gumba "👉" izberite težo ribe, da bo na prikazovalniku izpisano "350".
- 4) Pritisnite tipko "Start/+30 sek./Potrdi" za začetek delovanja pečice.

**Razpredelnica  
samodejnih programov**

Meni	Teža	Prikaz
A-1 Pica	200 g	200
	400 g	400
A-2 Pogrevanje krožnika	200 g	200 g
	400 g	400 g
	600 g	600 g
A-3 Taljenje čokolade	100 g	100 g
	150 g	150 g
	200 g	200 g
A-4 Taljenje masla	100 g	100 g
	150 g	150 g
	200 g	200 g
A-5 Meso (govedina)	250 g	250 g
	350 g	350 g
	450 g	450 g
A-6 Meso (svinjina)	250 g	250 g
	350 g	350 g
	450 g	450 g
A-7 Meso (piščanec)	250 g	250 g
	350 g	350 g
	450 g	450 g
A-8 Zelenjava	200 g	200 g
	300 g	300 g
	400 g	400 g
A-9 Testenine	50 g (s hladno vodo, 450 g)	50 g
	100 g (s hladno vodo, 800 g)	100 g
A-10 Krompir	200 g	200 g
	400 g	400 g
	600 g	600 g
A-11 Ribe	250 g	250 g
	350 g	350 g
	450 g	450 g
A-12 Pogrevanje juhe	200 ml	200
	400 ml	400
	600 ml	600
A-13 Pokovka	100 g	100
A-14 Piščančji medaljoni	200 g	200 g
	400 g	400 g
	600 g	600 g
A-15 Mleto meso	4	4

## Namestitev in priklop

- Aparat je namenjen izključno domači uporabi.
- Ta pečica je namenjena izključno vgradnji v kuhinjski element. Pečica ni namenjena uporabi na kuhinjskem pultu ali v omarici.
- Prosimo, upoštevajte posebna navodila za namestitev.
- Aparat lahko namestite v 60 cm širok kuhinjski element, ki je pritrjen na steno.
- Aparat ima vtikač, ki ga priklopite izključno na ustrezno ozemljeno vtičnico.
- Napetost v vaši napeljavi mora ustrezati napetosti, navedeni na napisni tablici aparata.
- Samo ustrezno usposobljen električar sme namestiti vtičnico in njen priključni kabel. Če po namestitvi vtikač ni več dostopen, je treba namestiti odklopno napravo z minimalno razdaljo med kontakti vseh polov oz. vodnikov 3 mm.
- Ne uporabljajte pretvornikov, razdelilnikov in podaljškov. Preobremenitev lahko povzroči tveganje požara.

**Dostopne površine se lahko med delovanjem močno segrejejo.**



Prosimo, da pred namestitvijo pozorno preberete priročnik.

**Prosimo, upoštevajte naslednje:**

### **Priklop na električno omrežje**

Pečica ima vtikač, ki ga priklopite izključno na ustrezno ozemljeno vtičnico. Vtičnico in njen priključni kabel sme namestiti samo ustrezno usposobljen električar, v skladu z veljavnimi predpisi.

Če po namestitvi vtikač ni več dostopen, je treba namestiti odklopno napravo z minimalno razdaljo med kontakti vseh polov oz. vodnikov 3 mm.

- Vijak A
- Vijak B
- Montažna ploščica
- Plastični pokrov sklopa za nastavev položaja

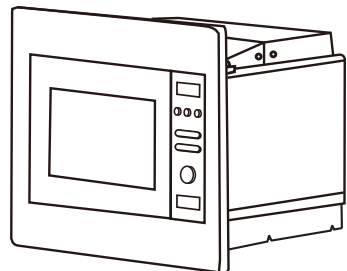



V kuhinjskem elementu, v katerega je vgrajena pečica, za pečico ne sme biti hrbtna stena.

Minimalna višina za namestitev aparata je 85 cm.

Ne prekrivajte prezračevalnih rež in odprtih za zajem zraka.

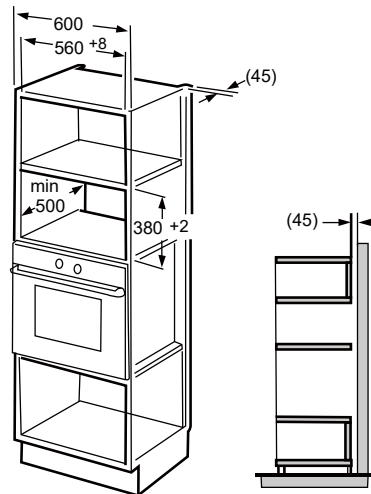
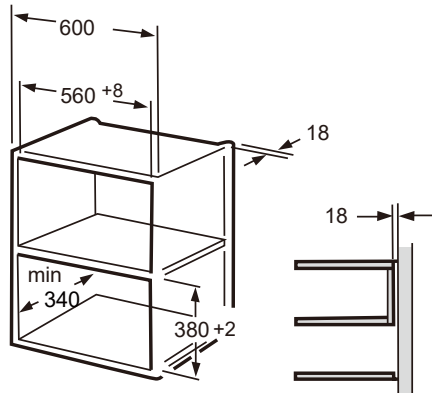

**Opomba:**

Pri obeh vrstah namestitve sta potrebna držalo in šablona za spodnji del kuhinjskega elementa.

## Pripravite kuhinjski element

1. Preberite navodila na ŠABLONI ZA SPODNJI DEL KUHINJSKEGA ELEMENTA. Položite šablono na spodnjo stranico kuhinjskega elementa.

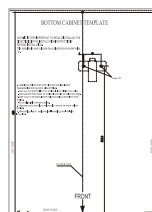
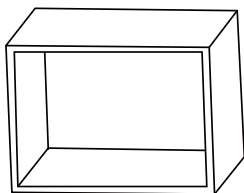

2. Na dnu elementa naredite oznake v skladu z oznakami "a" na šabloni.

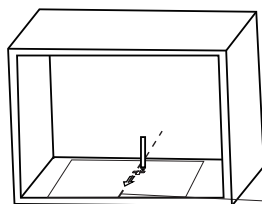

Središčnica

3. Odstranite šablono za dno kuhinjskega elementa ter z vijakom A pritrdite montažno ploščico.

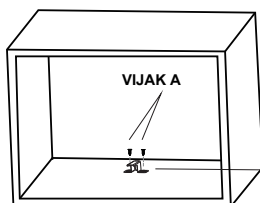

Montažna ploščica

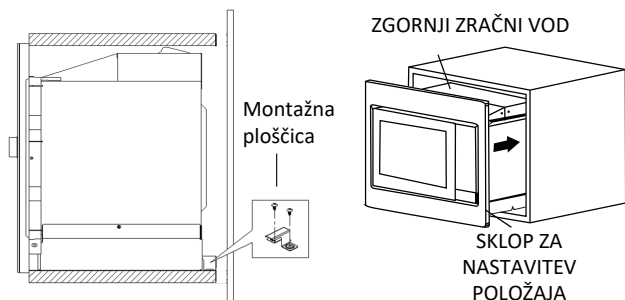

1. Pritrdite NASTAVITVENI VIJAK A na ZGORNJEM ZRAČNEM VODU pečice, nato pa postavite pečico v kuhinjski element.

- Nastavite višino NASTAVITVENEGA VIJAKA A, tako da bo med NASTAVITVENIM VIJAKOM A in zgornjo stranico kuhinjskega elementa 1 mm razmika.
- Ne upognite ali priščipnite priključne vrvice.
- Poskrbite, da bo pečica na sredini kuhinjskega elementa.

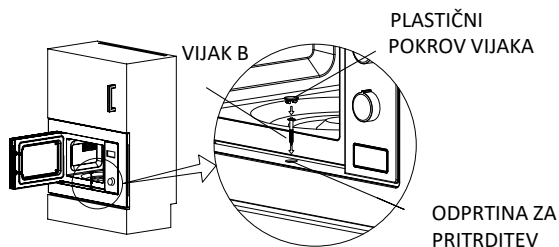

2. Odprite vrata, pritrdite pečico na kuhinjski element z VIJAKOM B skozi NAMESTITVENO ODPRTINO SKLOPA ZA NASTAVITEV POLOŽAJA. Nato na ODPRTINO ZA PRITRDITEV namestite PLASTIČNI POKROV.

### Specifikacije

Model:..... BMI201AG1X  
 Nazivna napetost: ..... 230 V ~ 50 Hz  
 Nazivna vhodna moč (mikrovalovi): ..... 1200 W  
 Nazivna izhodna moč (mikrovalovi): ..... 800 W  
 Nazivna izhodna moč (žar): ..... 1000 W

Običajno	
Mikrovalovna pečica moti delovanje TV-sprejemnika.	Mikrovalovna pečica lahko med delovanjem moti radijski in televizijski sprejem. Gre za podobne motnje, kot jih lahko povzročajo tudi mali gospodinjski aparati, kot so mešalnik, sesalnik ter električni ventilator.
Medla svetloba v pečici	Pri kuhanju z mikrovalovi pri nizkih nastavitvah je lahko svetloba v notranjosti pečice medla. To je normalno.
Para se nabira na vratih, iz prezračevalnih rež izhaja vroč zrak.	Med kuhanjem iz hrane uhaja para. Večina pare bo ušla skozi prezračevalne reže. Nekaj pare se nabere na hladnejših delih, npr. na vratih pečice. To je normalno.
Nenameren zagon delovanja pečice, ko v njej ni hrane.	Delovanje pečice, ko v njej ni hrane, je prepovedano. Takšno delovanje je zelo nevarno.

Težava	Možen vzrok	Rešitev
Pečica ne začne delovati.	(1) Priključna vrvica oz. vtičnik nista trdno priključena.	Izvalcite vtičnik. Po desetih sekundah ponovno vklopite vtičnik.
	(2) Pregorela je varovalka, ali pa se je sprožila samodejna varovalka oz. odklopna naprava.	Zamenjajte varovalko ali ponastavite odklopno napravo (morebitno popravilo naj izvede strokovnjak našega podjetja).
	(3) Težave z vtičnico.	Preskusite vtičnico z drugimi električnimi aparati.
Pečica ne segreva.	(4) Vrata niso pravilno zaprta.	Tesno in pravilno zaprite vrata.



V skladu z Direktivo o odpadni električni in elektronski opremi (WEEE) je treba odpadne električne in elektronske aparate izbirati in predelati ločeno. Če boste nekoč zavrgli ta proizvod, prosimo, ne odložite med gospodinjske odpadke. Prosimo, pošljite ta proizvod na najbližje zbirno mesto za odpadno električno in elektronsko opremo.

Če potrebujete informacije ali imate težave pri uporabi aparata, pokličite Gorenjev Center za stik s strankami v svoji državi (telefonska številka je navedena na mednarodnem garancijskem listu). Če v vaši državi ni Centra za stik s strankami, pokličite Gorenjev servisni oddelek za aparate za dom.

Do morebitnega neujemanja barvnih nians med različnimi aparati ali sestavnimi elementi znotraj iste oblikovalske linije lahko prihaja zaradi različnih dejavnikov, kot so npr. različni koti, pod katerimi gledate aparate, različna barvna ozadja, materiali ter osvetljenost prostora.

### **Samo za osebno uporabo!**

Dodatna priporočila za segrevanje z mikrovalovi in uporabne nasvete lahko najdete na spletni strani:

<http://www.gorenje.com>

VAM ŽELI OBILO UŽITKA PRI UPORABI VAŠEGA APARATA.

# gorenje

Pridružujemo si pravico do morebitnih sprememb in napak v navodilih za uporabo.

---

## DEAR CUSTOMER

We sincerely thank you for your purchase. We believe you will soon find ample evidence that you can really rely on our products. To make the use of the appliance easier, we attach these comprehensive instruction manual.

The instructions should aid you in getting familiar with your new appliance. Please, read them carefully before using the appliance for the first time.

In any case, please make sure the appliance was supplied to you undamaged. Should you identify and transport damage, contact your sales representative or the regional warehouse from where the product was delivered. You will find the telephone number on the receipt or delivery report.



We wish you a lot of pleasure with your new household appliance.

The appliance for household use for heating food and beverages using electromagnetic energy, for indoor use only.

---

## INSTRUCTIONS FOR USE

Carefully read the instructions and save them for future reference.

These instructions are intended for the user. They describe the cooker and how to use it. They also apply to different types of appliances, therefore you may find some descriptions of functions that may not apply to your appliance.

## PRECAUTIONS TO AVOID POSSIBLE EXPOSURE TO EXCESSIVE MICROWAVE ENERGY

1. Do not attempt to operate this oven with the door open since this can result in harmful exposure to microwave energy. It is important not to break or tamper with the safety interlocks.
2. Do not place any object between the oven front face and the door or allow soil or cleaner residue to accumulate on sealing surfaces.
3. **WARNING:** If the door or door seals are damaged, the oven must not be operated until it has been repaired by a competent person.

### ADDENDUM

If the apparatus is not maintained in a good state of cleanliness, its surface could be degraded and affect the lifespan of the apparatus and lead to a dangerous situation.

## IMPORTANT SAFETY INSTRUCTIONS

### **WARNING**

To reduce the risk of fire, electric shock, injury to persons or exposure to excessive microwave oven energy when using your appliance, follow basic precautions, including the following:

- Read and follow the specific: " PRECAUTIONS TO AVOID POSSIBLE EXPOSURE TO EXCESSIVE MICROWAVE ENERGY".
- This appliance can be used by children aged from 8 years and above and persons with reduced physical, sensory or mental capabilities or lack of experience and knowledge if they have been given supervision or instruction concerning use of the appliance in a safe way and understand the hazards involved. Children shall not play with the appliance. Cleaning and user maintenance shall not be made by children without supervision.
- Keep the appliance and its cord out of reach of children less than 8 years.
- If the supply cord is damaged, it must be replaced by the manufacturer, its service agent or similarly qualified persons in order to avoid a hazard.
- **WARNING:** Ensure that the appliance is switched off before replacing the lamp to avoid the possibility of electric shock.
- **WARNING:** It is hazardous for anyone other than a competent person to carry out any service or repair operation that involves the removal of a cover which gives protection against exposure to microwave energy.



- **WARNING:** Liquids and other foods must not be heated in sealed containers since they are liable to explode.
- When heating food in plastic or paper containers, keep an eye on the oven due to the possibility of ignition.
- Only use utensils that are suitable for use in microwave ovens.
- If smoke is emitted, switch off or unplug the appliance and keep the door closed in order to stifle any flames.
- Microwave heating of beverages can result in delayed eruptive boiling, therefore care must be taken when handling the container.
- The contents of feeding bottles and baby food jars shall be stirred or shaken and the temperature checked before consumption, in order to avoid burns.
- Eggs in their shell and whole hard-boiled eggs should not be heated in microwave ovens since they may explode, even after microwave heating has ended.
- The oven should be cleaned regularly and any food deposits removed.
- Failure to maintain the oven in a clean condition could lead to deterioration of the surface that could adversely affect the life of the appliance and possibly result in a hazardous situation.
- Only use the temperature probe recommended for

this oven. (for ovens provided with a facility to use a temperature-sensing probe.)

- The microwave oven must be operated with the decorative door open. (for ovens with a decorative door.)
- This appliance is intended to be used in household and similar applications such as:
  - staff kitchen areas in shops, offices and other working environments;
  - by clients in hotels, motels and other residential type environments;
  - farm houses;
  - bed and breakfast type environments.
- The microwave oven is intended for heating food and beverages. Drying of food or clothing and heating of warming pads, slippers, sponges, damp cloth and similar may lead to risk of injury, ignition or fire.
- Metallic containers for food and beverages are not allowed during microwave cooking.
- The appliance shall not be cleaned with a steam cleaner.
- The appliance must not be installed behind a decorative door in order to avoid overheating. (This is not applicable for appliances with decorative door.)
- The microwave oven is intended to be used built-in.
- Care should be taken not to displace the turntable when removing containers from the appliance. (For fixed appliances and built-in appliances being used equal or higher than 900mm above the floor

and having detachable turntables. But this is not applicable for appliances with horizontal bottom hinged door.)

- Steam cleaner is not to be used.
- Surface of a storage drawer can get hot.
- Do not use harsh abrasive cleaners or sharp metal scrapers to clean the oven door glass since they can scratch the surface, which may result in shattering of the glass.
- **WARNING:** The appliance and its accessible parts become hot during use. Care should be taken to avoid touching heating elements. Children less than 8 years of age shall be kept away unless continuously supervised.
- During use the appliance becomes hot. Care should be taken to avoid touching heating elements inside the oven.
- **WARNING:** Accessible parts may become hot during use. Young children should be kept away.
- **WARNING:** When the appliance is operated in the combination mode, children should only use the oven under adult supervision due to the temperatures generated.

**READ CAREFULLY AND KEEP FOR FUTURE REFERENCE**

## TO REDUCE THE RISK OF INJURY TO PERSONS GROUNDING INSTALLATION

### **DANGER**

Electric Shock Hazard

Touching some of the internal components can cause serious personal injury or death. Do not disassemble this appliance.

### **WARNING**

Electric Shock Hazard

Improper use of the grounding can result in electric shock. Do not plug into an outlet until appliance is properly installed and grounded.

This appliance must be grounded. In the event of an electrical short circuit, grounding reduces the risk of electric shock by providing an escape wire for the electric current.

This appliance is equipped with a cord having a grounding wire with a grounding plug. The plug must be plugged into an outlet that is properly installed and grounded.

Consult a qualified electrician or serviceman if the grounding instructions are not completely understood or if doubt exists as to whether the appliance is properly grounded.

If it is necessary to use an extension cord, use only a 3-wire extension cord.

1. A short power-supply cord is provided to reduce the risks resulting from becoming entangled in or tripping over a longer cord.

2. If a long cord set or extension cord is used:
  - 1). The marked electrical rating of the cord set or extension cord should be at least as great as the electrical rating of the appliance.
  - 2). The extension cord must be a grounding-type 3-wire cord.
  - 3). The long cord should be arranged so that it will not drape over the counter top or tabletop where it can be pulled on by children or tripped over unintentionally.

## CLEANING

Be sure to unplug the appliance from the power supply.

- Clean the cavity of the oven after using with a slightly damp cloth.
- Clean the accessories in the usual way in soapy water.
- The door frame and seal and neighbouring parts must be cleaned carefully with a damp cloth when they are dirty.
- Do not use harsh abrasive cleaners or sharp metal scrapers to clean the oven door glass since they can scratch the surface, which may result in shattering of the glass.
- Cleaning Tip---For easier cleaning of the cavity walls that the food cooked can touch: Place half a lemon in a bowl, add 300ml (1/2 pint) water and heat on 100% microwave power for 10 minutes. Wipe the oven clean using a soft, dry cloth.

### **CAUTION**

#### **Personal Injury Hazard**

It is hazardous for anyone other than a competent person to carry out any service or repair operation that involves the removal of a cover which gives protection against exposure to microwave energy.

See the instructions on "Materials you can use in microwave oven or to be avoided in microwave oven."

There may be certain non-metallic utensils that are not safe to use for microwaving. If in doubt, you can test the utensil in question following the procedure below.

#### **Utensil Test:**

- Fill a microwave-safe container with 1 cup of cold water (250ml) along with the utensil in question.
- Cook on maximum power for 1 minute.
- Carefully feel the utensil. If the empty utensil is warm, do not use it for microwave cooking.
- Do not exceed 1 minute cooking time.

## Materials you can use in microwave oven

Utensils	Remarks
Browning dish	Follow manufacturer's instructions. The bottom of browning dish must be at least 3/16 inch (5mm) above the turntable. Incorrect usage may cause the turntable to break.
Dinnerware	Microwave-safe only. Follow manufacturer's instructions. Do not use cracked or chipped dishes.
Glass jars	Always remove lid. Use only to heat food until just warm. Most glass jars are not heat resistant and may break.
Glassware	Heat-resistant oven glassware only. Make sure there is no metallic trim. Do not use cracked or chipped dishes.
Oven cooking bags	Follow manufacturer's instructions. Do not close with metal tie. Make slits to allow steam to escape.
Paper plates and cups	Use for short-term cooking/warming only. Do not leave oven unattended while cooking.
Paper towels	Use to cover food for reheating and absorbing fat. Use with supervision for a short-term cooking only.
Parchment paper	Use as a cover to prevent splattering or a wrap for steaming.
Plastic	Microwave-safe only. Follow the manufacturer's instructions. Should be labeled "Microwave Safe". Some plastic containers soften, as the food inside gets hot. "Boiling bags" and tightly closed plastic bags should be slit, pierced or vented as directed by package.
Plastic wrap	Microwave-safe only. Use to cover food during cooking to retain moisture. Do not allow plastic wrap to touch food.
Thermometers	Microwave-safe only ( meat and candy thermometers).
Wax paper	Use as a cover to prevent splattering and retain moisture.



# Materials to be avoided in microwave oven

Utensils	Remarks
Aluminum tray	May cause arcing. Transfer food into microwave-safe dish.
Food carton with metal handle	May cause arcing. Transfer food into microwave-safe dish.
Metal or metal-trimmed utensils	Metal shields the food from microwave energy. Metal trim may cause arcing.
Metal twist ties	May cause arcing and could cause a fire in the oven.
Paper bags	May cause a fire in the oven.
Plastic foam	Plastic foam may melt or contaminate the liquid inside when exposed to high temperature.
Wood	Wood will dry out when used in the microwave oven and may split or crack.

# Names of Oven Parts and Accessories

Remove the oven and all materials from the carton and oven cavity.

Your oven comes with the following accessories:



Glass Tray



Turntable Ring Assembly



Instruction Manual



Turntable Shaft

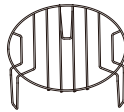

Grill Rack( Can not be used in microwave function and must be placed on the glass tray )

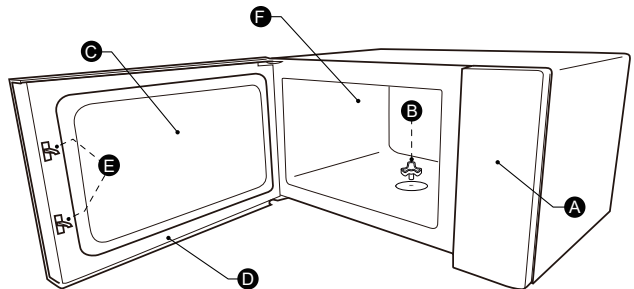

A)Control panel

D)Door assembly

B)Turntable shaft

E)Safety interlock system

C)Observation window

F)Oven cavity

## TURNTABLE INSTALLATION

Cleaning the cooking compartment and putting the turntable in place. For new installations, make sure all packaging and shipping tape has been removed from the turntable shaft. Before using the appliance to prepare food for the first time, you will need to put the turntable in place correctly. You must clean the cooking compartment and accessories.

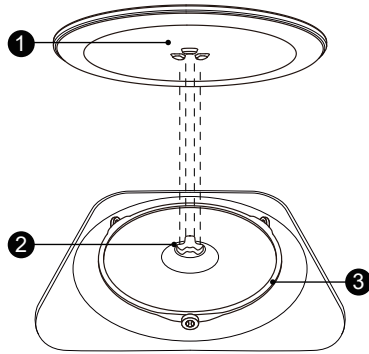

How to put the turntable in place:

1. Place the turntable ring assembly ③ into the recess in the cooking compartment.
2. Place the glass tray ① on the turntable ring assembly ③. Fit the raised, curved lines in the center of the glass tray bottom between the three spokes of the shaft. Make sure that the glass tray ① engages in the turntable shaft ② in the centre of the cooking compartment floor. The rollers on the shaft should fit inside the turntable bottom ridge.

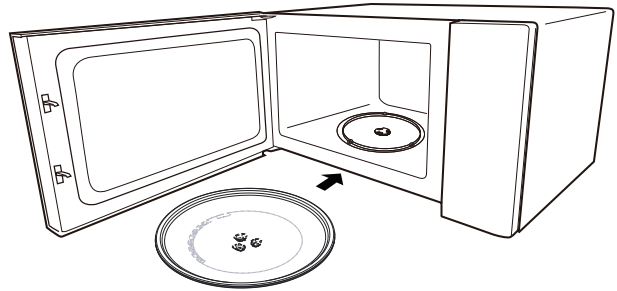

**Note:**

1. Never use the appliance without the turntable. Make sure that it is properly engaged. The turntable can turn clockwise or anti-clockwise.
2. Never place the glass tray upside down. The glass tray should never be restricted.
3. Both glass tray and turntable ring assembly must always be used during cooking.
4. All food and containers of food are always placed on the glass tray for cooking.
5. Never restrict the movement of the turntable.
6. If glass tray or turntable ring assembly cracks or breaks, contact your nearest authorized service center.

# OPERATION

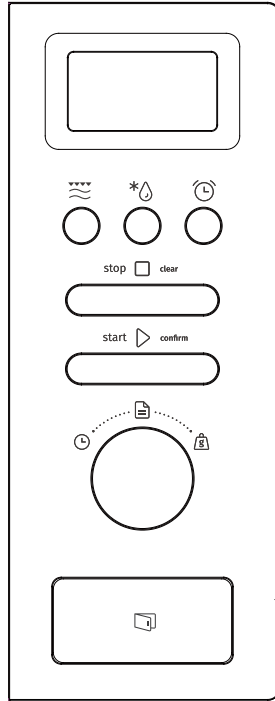



	Microwave/ Grill/Combi.
	Weight/Time Defrost
	Kitchen Timer/ Clock
	Stop/Clear
	Start/ +30SEC./Confirm
	Auto Menu
	Timer
	Weight

# Operation Instructions

## 1.Clock Setting



When the microwave oven is electrified, the screen will display "0:00", buzzer will ring once.

- 1). Press " Kitchen Timer/Clock " twice to select clock function, the hour figures will flash.
- 2). Turn "  " to adjust the hour figures, the input time should be within 0--23.
- 3). Press "Kitchen Timer/Clock", the minute figures will flash.
- 4). Turn "  " to adjust the minute figures, the input time should be within 0--59.
- 5). Press " Kitchen Timer/Clock " to finish clock setting. ":" will flash, and the time will light.



### Note:

- 1). If the clock is not set, it would not function when powered.
- 2). During the process of clock setting, if you do not press " Kitchen Timer/Clock", in 1 minute, the oven will go back to the previous status automatically.

## 2.Microwave Cooking

Press " Microwave/Grill/Combi. " once, the screen will display "800W". Press " Microwave/Grill/Combi. " repeatedly or turn "  " to choose the power you want, "800W", "640W", "400W", "240W", "80W", "G", "C-1" or "C-2" will display for each added press. Then press " Start/+30Sec./ Confirm " to confirm, and turn "  " to set cooking time from 0:05 to 95:00. Press " Start/+30Sec./Confirm " again to start cooking.

Example: If you want to use 80% microwave power to cook for 20 minutes, you can operate the oven as the following steps.

- 1). Press " Microwave/Grill/Combi. " once, the screen displays "800W".
- 2). Press " Microwave/Grill/Combi. " once again or turn "  " to choose 80% microwave power.
- 3). Press " Start/+30Sec./Confirm" to confirm, and the screen displays "640W".
- 4). Turn "  " to adjust the cooking time until the oven displays "20:00".
- 5). Press " Start/+30Sec./Confirm " to start cooking .

**Note:** the step quantities for the adjustment time of the coding switch are as follow:



0---1 min	: 5 seconds
1---5 min	: 10 seconds
5---10 min	: 30 seconds

10---30 min : 1 minute  
30---95 min : 5 minutes



### " Microwave/Grill/Combi " Pad instructions

Order	Display	Microwave Power	Grill Power
1	800W	100%	
2	640W	80%	
3	400W	50%	
4	240W	30%	
5	80W	10%	
6	G	0%	100%
7	C-1	55%	45%
8	C-2	36%	64%

### 3.Grill or Combi. Cooking

Press " Microwave/Grill/Combi." once, the screen will display "800W". Press " Microwave/Grill/Combi." repeatedly or turn "  " to choose the power you want, and "800W", "640W", " 400W ", "240W " , "80W" , "G", "C-1" or "C-2" will display for each added press. Then press " Start/+30Sec./Confirm " to confirm, and turn "  " to set cooking time from 0:05 to 95:00. Press " Start/+30 Sec./Confirm " again to start cooking.

Example: If you want to use 55% microwave power and 45% grill power(C-1) to cook for 10 minutes, you can operate the oven as the following steps.

- 1). Press " Microwave/Grill/Combi. " once, the screen displays "800W".
- 2). Press " Microwave/Grill/Combi." for times or turn "  " to choose combi. 1 mode.
- 3). Press " Start/+30Sec./Confirm " to confirm, and the screen displays "C-1".
- 4). Turn "  " to adjust the cooking time until the oven displays "10:00".
- 5) Press " Start/+30Sec./Confirm " to start cooking.



**Note:**If half the grill time passes, the oven sounds twice, and this is normal. In order to have a better effect of grilling food, you should turn the food over, close the door, and then press " Start/+30Sec./Confirm " to continue cooking. If no operation, the oven will continue working.

### 4.Defrost By Time

- 1). Press " Weight/Time Defrost " twice , and the oven will display "dEF2".
- 2). Press " Start/+30Sec./Confirm " to confirm.

- 3). Turn "  " to set the cook time, the range of the time is "00:05-95:00".
- 4). Press " Start/+30Sec./Confirm " to start cooking.

## 5. Defrost By Weight

- 1). Press " Weight/Time Defrost " once, and the oven will display "dEF1".
- 2). Press " Start/+30Sec./Confirm " to confirm.
- 3). Press " Weight/Time Defrost " repeatedly or turn "  " to select defrost menu, "d01", "d02", "d03", "d04" will display in order.
- 4). Press " Start/+30Sec./Confirm " to confirm.
- 5). Turn "  " to select the weight of food.
- 6). Press " Start/+30Sec./Confirm " to start defrosting.

<b>Menu</b>	d01 Frozen bread	d02 Frozen meat	d03 Frozen vegetable	d04 Frozen pizza
<b>Weight</b>	100g-600g	100g-2000g	100g-1000g	100g-600g

## 6. Kitchen Timer

- 1). Press " Kitchen Timer/Clock " once, the screen will display 00:00.
- 2). Turn "  " to enter the correct time. (The maximum cooking time is 95 minutes.)
- 3). Press " Start/+30Sec./Confirm " to confirm setting.
- 4). When the kitchen time is reached, the buzzer will ring 5 times.  
If the clock has been set (24-hour system), the screen will display the current time.

### Note:

During the Kitchen Timer, any programs can not be set.

## 7. Quick Start

- 1). In waiting state, Press " Start/+30Sec./Confirm " to start 30 seconds cooking with 100% power, each added press will increase 30 seconds cooking time up to 95 minutes.
- 2). In waiting state, turn "  " left to set cooking time with 100% microwave power, then press " Start/+30Sec./Confirm " to start cooking.

**Note:** In microwave, grill, combination cooking, time defrost state or multi-stage, each press of "Start/+30Sec./Confirm" can increase 30 seconds of cooking time.

## 8. Inquiring Function



- 1). In states of microwave, grill and combination cooking, press " Microwave/Grill/Combi. " the current power will be displayed for 3 seconds. After 3 seconds, the oven will turn back to the former state.
- 2). In cooking state, press " Kitchen Timer/Clock " to inquire the time and the time will display for 3 seconds.

---

## 9. Multi-section cooking

At most 2 sections can be set for cooking. In multi-section cooking, if one section is defrosting, then defrosting shall be placed in the first section. Kitchen Timer and Auto Menu can not be in multi-section cooking. Each one more press on " Start/+30Sec./Confirm " can increase the time by 30 seconds (except weight defrost).

Example: If you want to defrost food for 5 minutes and then cook with 80% microwave power for 7 minutes, operate it as the following:

- 1). Press " Weight/Time Defrost " twice, and the oven will display "dEF2".
- 2). Press " Start/+30Sec./Confirm " to confirm.
- 3). Turn "  " to select the defrost time till "5:00" displays.
- 4). Press " Microwave/Grill/Combi. " once, the screen displays "800W".
- 5). Press " Microwave/Grill/Combi. " once again or turn "  " to choose 80% microwave power.
- 6). Press " Start/+30Sec./Confirm " to confirm, and the screen displays "640W".
- 7). Turn "  " to adjust the cooking time till the oven displays "7:00".
- 8). Press " Start/+30Sec./Confirm " to start cooking, and buzzer will sound once for the first section, defrosting time counts down. Buzzer will sound once again entering the second cooking. When cooking finishes, buzzer sounds five times.

---

## 10. Lock-out Function for Children

Lock: In waiting state, press " Stop/Clear " for 3 seconds, there will be a long beep denoting entering the children lock state. LED will display the child-lock state or the current time.

Lock quitting: In locked state, press " Stop/Clear " for 3 seconds, there will be a long "beep" denoting that the lock is released.

---

## 11. ECO Function

To enter ECO mode:

In waiting state, press " Stop/Clear " to enter the ECO mode. The screen will go out.

To cancel ECO mode:

In ECO mode, press any keys or turn "  " to exit the ECO mode.

---

## 12. Silent mode

To activate the silent mode:

In waiting state, press and hold " Kitchen Timer/Clock " for 3 seconds. A long beep will sound and the oven will enter silent mode. When you press the keys. it does not make a sound.



To deactivate the silent mode:

In silent mode, press and hold "Kitchen Timer/Clock" for 3 seconds. A long beep will sound and the oven will exit silent mode.

### 13. Aquaclean Function

To enter the Aquaclean mode:

In waiting state, press and hold " Microwave/Grill/Comni. " for 3 seconds. A long beep will sound and the oven will enter aquaclean mode.

Put 200ml of water inside, and then press " Start/+30Sec./ Confirm " to start the Aquaclean function with 800W power level and 5 minutes which can not be changed.

### 14. Auto Menu

1). Turn "  " right to choose the menu, and "A1" to "A15" will display.

2). Press " Start/+30Sec./Confirm " to confirm.

3). Turn "  " to choose the default weight as the menu chart.

4). Press " Start/+30Sec./Confirm " to start cooking.

Example: If you want to use "Auto Menu" to cook fish for 350g.

1). Turn "  " clockwise till "A1" displays.

2). Press " Start/+30Sec./Confirm " to confirm.

3). Turn "  " to select the weight of fish till "350" displays.

4). Press " Start/+30Sec./Confirm " to start cooking.

### Menu Chart

Menu	Weight	Display
A-1 Pizza	200 g	200g
	400 g	400g
A-2 Reheat plate	200 g	200 g
	400 g	400 g
	600 g	600 g
A-3 Melt chocolate	100 g	100 g
	150 g	150 g
	200 g	200 g
A-4 Melt butter	100 g	100 g
	150 g	150 g
	200 g	200 g
A-5 Meat(Beef)	250 g	250 g
	350 g	350 g
	450 g	450 g

<b>Menu</b>	<b>Weight</b>	<b>Display</b>
A-6 Meat(pork)	250 g	250 g
	350 g	350 g
	450 g	450 g
A-7 Meat (chicken)	250 g	250 g
	350 g	350 g
	450 g	450 g
A-8 Vegetable	200 g	200 g
	300 g	300 g
	400 g	400 g
A-9 Pasta	50g(with cold water 450g)	50 g
	100g(with cold water 800g)	100 g
A-10 Potato	200 g	200 g
	400 g	400 g
	600 g	600 g
A-11 Fish	250 g	250 g
	350 g	350 g
	450 g	450 g
A-12 Reheat soup	200ml	200
	400ml	400
	600ml	600
A-13 Pocporn	100 g	100
A-14 Chicken nuggest	200 g	200g
	400 g	400g
	600 g	600g
A-15 Minced meat	4	4

# Installation Instructions

## Installation and connection

- This appliance is only intended for domestic use.
- This oven is intended for built-in use only. It is not intended for counter-top use or for use inside a cupboard.
- Please observe the special installation instructions.
- The appliance can be installed in a 60cm wide wall-mounted cupboard.
- The appliance is fitted with a plug and must only be connected to a properly installed earthed socket.
- The mains voltage must correspond to the voltage specified on the rating plate.
- The socket must be installed and connecting cable must only be replaced by a qualified electrician. If the plug is no longer to accessible following installation, an all-pole disconnecting device must be present on the installation side with a contact gap of at least 3mm.
- Adapters, multi-way strips and extension leads must not be used. Overloading can result in a risk of fire.

**The accessible surface may be hot during operation.**







Please Read the Manual Carefully Before Installation

**Please Note**  
**Electrical connection**

The oven is fitted with a plug and must be only connected to a properly installed earthed socket. In accordance with the appropriate regulations, the socket must only be installed and the connecting cable must only be replaced by a qualified electrician.

If the plug is no longer accessible following installation and all-pole isolating switch must be present on the installation side with a contact gap of at least 3mm.

-  Screw A
-  Screw B
-  Mounting Plate
-  Trim-kit plastic cover

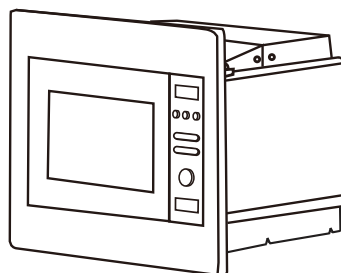

The built-in cabinet shall not have a rear wall behind the appliance.

Minimum installation height is 85cm.

Do not cover ventilation slots and air intake points.

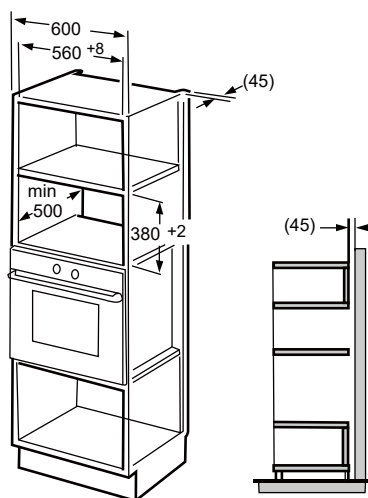
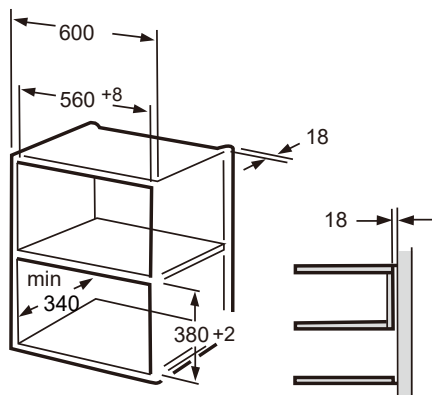

**Note:**

The bracket and bottom cabinet template are needed when installing in both installations.

## Prepare the cabinet

1. Read the instruction on the **BOTTOM CABINET TEMPLATE**, put the template on the bottom plane of cabinet.

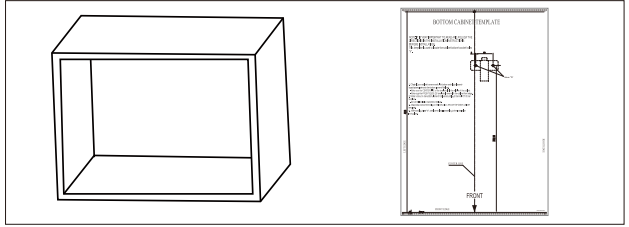

2. Make the marks on the bottom plane of cabinet according to marks "a" of the template

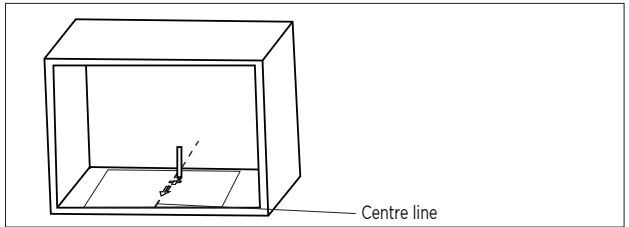

3. Remove the bottom cabinet template and fix the mounting plate with screw A.

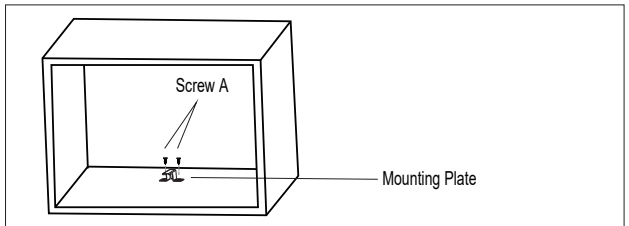

## Install the Oven

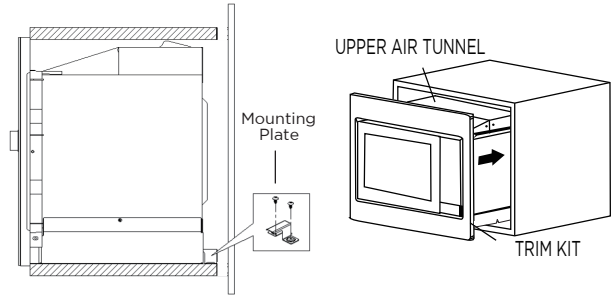

1. Fix ADJSUT SCREW A on the UPPER AIR TUNNEL of the oven, and then install the oven into the cabinet.
  - Adjust the height of ADJUST SCREW A to keep 1mm gap between the ADJUST SCREW A and the top plane of cabinet.
  - Do not trap or kink the power cord.
  - Make sure that the oven is installed in the center of the cabinet.

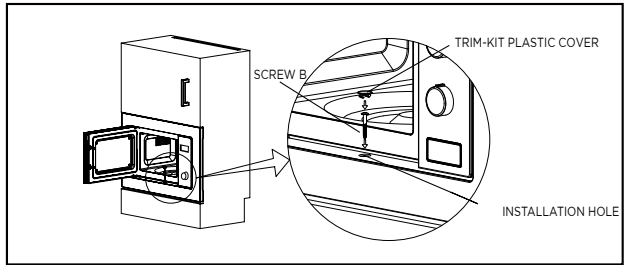

2. Open the door; fix the oven to the cabinet with SCREW B at the INSTALLATION HOLE of TRIM KIT. Then fix the TRIM-KIT PLASTIC COVER to the INSTALLATION HOLE.

## Specifications

Model: .....BMI201AG1X  
Rated Voltage:.....230V- 50Hz  
Rated Input Power (Microwave):.....1200W  
Rated Output Power (Microwave):.....800W  
Rated Input Power (Grill): .....1000W

## Trouble shooting

Normal	
Microwave oven interfering TV reception	Radio and TV reception may be interfered when microwave oven operating. It is similar to the interference of small electrical appliances, like mixer, vacuum cleaner, and electric fan. It is normal.
Dim oven light	In low power microwave cooking, oven light may become dim. It is normal.
Steam accumulating on door, hot air out of vents	In cooking, steam may come out of food. Most will get out from vents. But some may accumulate on cool place like oven door. It is normal.
Oven started accidentally with no food in.	It is forbidden to run the unit without any food inside. It is very dangerous.

Trouble	Possible Cause	Remedy
Oven cannot be started.	(1). Power cord is not plugged in tightly.	Unplug. Then plug again after 10 seconds.
	(2). Fuse blowing or circuit breaker works.	Replace fuse or reset circuit breaker (repaired by professional personnel of our company)
	(3). Trouble with outlet.	Test outlet with other electrical appliances.
Oven does not heat.	(4). Door is not closed well.	Close door well.



According to Waste of Electrical and Electronic Equipment (WEEE) directive, WEEE should be separately collected and treated. If at any time in future you need to dispose of this product please do NOT dispose of this product with household waste. Please send this product to WEEE collecting points where available.



## GUARANTEE & SERVICE

If you need information or if you have a problem, please contact the Gorenje Customer Care Centre in your country (you find its phone number in the worldwide guarantee leaflet). If there is no Customer Care Centre in your country, go to your local Gorenje dealer or contact the Service department of Gorenje domestic appliances.

Eventual mismatches in colour shades between different appliances or components within a single design line may occur due to various factors, such as different angles under which the appliances are observed, different coloured backgrounds, materials, and room illumination.

### **For personal use only!**

Additional recommendations for cooking with microwave and useful advices can be found on web side:

<http://www.gorenje.com>

**WISHES YOU A LOT OF PLEASURE WHILE USING  
YOUR APPLIANCE**

# **gorenje**

We reserve the right to any changes and errors in the instructions for use.

## LIEBER KUNDE

Wir danken Ihnen herzlich für Ihren Einkauf. Wir glauben, dass Sie bald zahlreiche Beweise dafür finden werden, dass Sie sich auf unsere Produkte wirklich verlassen können. Um den Umgang mit dem Gerät zu erleichtern, legen wir diese ausführliche Bedienungsanleitung bei.

Die Anleitung soll Ihnen helfen, sich mit Ihrem neuen Gerät vertraut zu machen. Bitte lesen Sie diese sorgfältig durch, bevor Sie das Gerät zum ersten Mal verwenden.

Achten Sie bitte in jedem Fall darauf, dass das Gerät unbeschädigt bei Ihnen angeliefert wird. Wenden Sie sich bei Feststellung und Transportschäden an Ihren Außendienstmitarbeiter oder das Regionallager, von dem das Produkt geliefert wurde. Die Telefonnummer finden Sie auf der Quittung oder dem Lieferschein.



Wir wünschen Ihnen viel Freude mit Ihrem neuen Haushaltsgerät.

Das Gerät für den Hausgebrauch zum Erwärmen von Speisen und Getränken mit elektromagnetischer Energie, nur für den Innenbereich.

## BEDIENUNGSANLEITUNG

Lesen Sie alle Anweisungen gründlich und bewahren Sie sie zum späteren Nachschlagen gut auf.

Diese Anleitung ist für den Benutzer bestimmt.

Darin wird der Herd beschrieben und wie man ihn benutzt. Sie gelten auch für verschiedene Gerätetypen, daher finden Sie möglicherweise einige Beschreibungen von Funktionen, die möglicherweise nicht auf Ihr Gerät zutreffen.

1. Versuchen Sie nicht, diesen Ofen bei geöffneter Tür zu betreiben, da dies zu einer schädlichen Einwirkung von Mikrowellenenergie führen kann. Achten Sie darauf, dass die Sicherheitsverriegelungen nicht gebrochen oder manipuliert werden.
2. Stellen Sie keine Gegenstände zwischen die Vorderseite des Ofens und die Tür und lassen Sie keine Schmutz- oder Reinigungsmittelrückstände auf den Dichtflächen ansammeln.
3. **WARNUNG:** Wenn die Tür oder die Türdichtungen beschädigt sind, darf der Ofen nicht betrieben werden, bis er von einer sachkundigen Person repariert wurde.

### **NACHTRAG**

Wenn das Gerät nicht in einem guten Sauberkeitszustand gehalten wird, kann seine Oberfläche beschädigt und die Lebensdauer des Geräts verkürzt werden und dies kann zu einer gefährlichen Situation führen.

### WARNUNG

Um das Risiko von Feuer, Stromschlag, Personenschäden oder übermäßiger Mikrowellenenergie bei der Verwendung Ihres Geräts zu verringern, befolgen Sie die grundlegenden Vorsichtsmaßnahmen, inkl. der folgenden:

- Lesen und befolgen Sie die Hinweise:  
„VORSICHTSMASSNAHMEN ZUR VERMEIDUNG EINER AUSGESETZTHEIT GEGENÜBER ÜBERMÄSSIGER MIKROWELLENENERGIE“
- Dieses Gerät kann von Kindern ab 8 Jahren und darüber sowie von Personen mit verringerten physischen, sensorischen oder mentalen Fähigkeiten oder Mangel an Erfahrung und Wissen benutzt werden, wenn sie beaufsichtigt oder bezüglich des Gebrauchs des Gerätes unterwiesen wurden, das Gerät auf sichere Weise zu benutzen und die damit verbundenen Gefahren verstehen. Kinder dürfen mit dem Gerät nicht spielen. Die Reinigung und Benutzerwartung dürfen nicht von unbeaufsichtigten Kindern durchgeführt werden.
- Bewahren Sie das Gerät und das Netzkabel immer außer Reichweite von Kindern unter 8 Jahren auf.
- Wenn das Stromkabel beschädigt ist, muss es vom Hersteller, dessen Kundendienst oder einer ähnlich qualifizierten Person ersetzt werden, um eine Gefahr zu vermeiden.
- **WARNUNG:** Stellen Sie sicher, dass das Gerät ausgeschaltet ist, bevor Sie die Lampe austauschen, um die Möglichkeit eines Stromschlags zu vermeiden.
- **WARNUNG:** Es ist für andere Personen als eine sachkundige Person gefährlich, Service- oder Reparaturarbeiten durchzuführen, bei denen eine Abdeckung entfernt wird, die Schutz vor der Einwirkung von Mikrowellenenergie bietet.

- **WARNUNG:** Flüssigkeiten und andere Lebensmittel dürfen nicht in luftdicht verschlossenen Behältern erhitzt werden, da sie explodieren können.
- Achten Sie beim Aufheizen von Lebensmitteln in Plastik- oder Papierbehältern auf den Ofen, da sich diese entzünden können.
- Nur Utensilien benutzen, die auch für den Gebrauch im Mikrowellenofen geeignet sind.
- Bei Raumentwicklung Gerät ausschalten oder Netzstecker ziehen und Tür geschlossen halten, um eventuelle Flammen zu ersticken.
- Das Erhitzen von Getränken in der Mikrowelle kann zu einem verzögerten Eruptionssieden führen, daher ist beim Umgang mit dem Behälter Vorsicht geboten.
- Der Inhalt von Saugflaschen und Gläsern mit Babynahrung muss vor dem Verzehr umgerührt oder geschüttelt und die Temperatur überprüft werden, um Verbrennungen zu vermeiden.
- Eier mit Schale und ganze hartgekochte Eier sollten nicht in der Mikrowelle aufgeheizt werden, da sie explodieren können, auch noch nach dem Ende des Aufheizens in der Mikrowelle.
- Der Ofen sollte regelmäßig gereinigt und eventuelle Speisereste entfernt werden.
- Wenn die Mikrowelle nicht in einwandfreiem, sauberen Zustand gehalten wird, kann dies zur Beschädigung der Oberfläche führen und die Lebensdauer des Gerätes beeinträchtigen bzw. gefährliche Situationen hervorrufen.
- Verwenden Sie nur den empfohlenen Temperaturfühler für diesen Backofen (für Öfen, die mit einer Einrichtung zur Verwendung eines

Temperaturfühlers ausgestattet sind).

- Der Mikrowellenherd muss mit geöffneter Ziertür betrieben werden (für Backöfen mit Ziertür).
- Dieses Gerät ist nur als Haushaltsgerät und für ähnliche Anwendungen gedacht, wie z. B.:
  - In Küchen für Mitarbeiter in Läden, Büros und anderen gewerblichen Bereichen;
  - durch Kunden in Hotels, Motels und anderen wohnähnlichen Bereichen;
  - Bauernhöfen;
  - in Frühstückspensionen.
- Der Mikrowellenofen dient zum Aufwärmen von Nahrungsmitteln und Getränken. Das Trocknen von Lebensmitteln oder Kleidung sowie das Erwärmen von Wärmekissen, Hausschuhen, Schwämmen, feuchten Tüchern und Ähnlichem kann zu Verletzungs-, Entzündungs- oder Brandgefahr führen.
- Metallbehälter für Speisen und Getränke sind zum Garen in der Mikrowelle nicht erlaubt.
- Das Gerät darf nicht mit einem Dampfreiniger gereinigt werden.
- Das Gerät darf nicht hinter einer Ziertür installiert werden, um eine Überhitzung zu vermeiden. (Dies gilt nicht für Geräte mit Ziertür.)
- Der Mikrowellenherd ist für den Einbau vorgesehen.
- Beim Herausnehmen von Behältnissen aus dem Gerät ist darauf zu achten, dass der Drehteller nicht verschoben wird. (Für fest installierte Geräte und Einbaugeräte, die mindestens 900 mm über dem Boden verwendet werden

und mit abnehmbaren Drehtellern. Dies gilt jedoch nicht für Geräte mit horizontaler, unten angeschlagener Tür).

- Keinen Dampfreiniger verwenden.
- Die Oberfläche einer Aufbewahrungsschublade kann heiß werden.
- Keine Metallschaber zum Reinigen des Ofentürglases verwenden, da diese die Oberfläche zerkratzen können, was zum Zerschneiden des Glases führen kann.
- **WARNUNG:** Das Gerät und seine zugänglichen Teile werden während des Gebrauchs heiß. Es sollte darauf geachtet werden, die Heizelemente nicht zu berühren. Kinder unter 8 Jahren müssen von dem Gerät ferngehalten werden, außer sie werden kontinuierlich beaufsichtigt.
- Während des Gebrauchs wird das Gerät heiß. Es sollte darauf geachtet werden, die Heizelemente im Inneren des Ofens nicht zu berühren.
- **WARNUNG:** Zugängliche Teile können während des Gebrauchs heiß werden. Kleinkinder sollten sich nicht in der Nähe des Gerätes aufhalten.
- **WARNUNG:** Wenn das Gerät im Kombinationsmodus betrieben wird, sollten Kinder den Backofen wegen der entstehenden Temperaturen nur unter Aufsicht von Erwachsenen benutzen.

**BITTE GRÜNDLICH LESEN UND ZUM SPÄTEREN  
NACHSCHLAGEN AUFBEWAHREN**

## UM DAS VERLETZUNGSRISIKO VON PERSONEN ZU REDUZIEREN

### **GEFAHR**

Stromschlaggefahr

Das Berühren einiger der internen Komponenten kann zu schweren Verletzungen oder zum Tod führen. Nehmen Sie das Gerät nicht auseinander.

### **WARNUNG**

Stromschlaggefahr

Eine unsachgemäße Verwendung der Erdung kann zu einem Stromschlag führen. Schließen Sie das Gerät erst an eine Steckdose an, wenn es ordnungsgemäß installiert und geerdet ist.

Dieses Gerät muss geerdet werden. Im Falle eines elektrischen Kurzschlusses verringert die Erdung das Risiko eines Stromschlags, indem sie einen Ableitdraht für den elektrischen Strom bereitstellt.

Dieses Gerät ist mit einem Kabel mit Erdungsdraht mit Erdungsstecker ausgestattet. Der Stecker muss in eine ordnungsgemäß installierte Steckdose eingesteckt und geerdet werden.

Wenden Sie sich an einen qualifizierten Elektriker oder Servicetechniker, wenn die Erdungsanweisungen nicht vollständig verstanden wurden oder Zweifel bestehen, ob das Gerät ordnungsgemäß geerdet ist.

Wenn ein Verlängerungskabel erforderlich ist, verwenden Sie nur ein 3-adriges Verlängerungskabel.

1. Es wird ein kurzes Netzkabel mitgeliefert, um die Risiken zu vermeiden, sich im Kabel zu verstricken oder über ein längeres Kabel zu stolpern.



2. Bei Verwendung eines langen Kabelsatzes oder Verlängerungskabels:
  - 1). Die gekennzeichnete elektrische Nennleistung des Verlängerungskabels muss mindestens so groß wie die elektrische Leistung des Gerätes sein.
  - 2). Das Verlängerungskabel muss ein 3-adriges Erdungskabel sein.
  - 3). Das lange Kabel sollte so verlegt werden, dass es nicht über die Theken- oder Tischplatte herunterhängt, wo es von Kindern heruntergezogen werden kann oder unbeabsichtigtes Stolpern möglich ist.

Ziehen Sie das Netzkabel aus der Steckdose.

- Reinigen Sie den Garraum des Backofens nach dem Gebrauch mit einem leicht angefeuchteten Tuch.
- Reinigen Sie das Zubehör wie gewohnt in Seifenlauge.
- Türrahmen und Dichtung sowie angrenzende Teile sind bei Verschmutzung sorgfältig mit einem feuchten Tuch zu reinigen.
- Keine Metallschaber zum Reinigen des Ofentürglases verwenden, da diese die Oberfläche zerkratzen können, was zum Zerschlagen des Glases führen kann.
- Reinigungstipp---Zur leichteren Reinigung der Garraumwände, die das Gargut berühren kann: Eine halbe Zitrone in eine Schüssel geben, 300 ml (1/2 Pint) Wasser hinzufügen und 10 Minuten bei 100 % Mikrowellenleistung erhitzen. Wischen Sie den Backofen mit einem weichen, trockenen Tuch sauber.

### **VORSICHT**

#### **Verletzungsgefahr**

Es ist gefährlich, wenn andere als kompetente Personen Wartungs- oder Reparaturtätigkeiten durchführen, bei denen eine Abdeckung entfernt wird, die einen Schutz gegen die Einwirkung von Mikrowellenenergie bietet.

Siehe die Anweisungen unter „Materialien, die Sie in der Mikrowelle verwenden können oder die Sie in der Mikrowelle vermeiden sollten“. Es kann bestimmte nicht-metallische Utensilien geben, die nicht sicher für die Verwendung in der Mikrowelle sind. Im Zweifelsfall können Sie das betreffende Utensil wie unten beschrieben testen.

#### **Utensilien-Test:**

- Füllen Sie einen mikrowellengeeigneten Behälter mit 1 Tasse kaltem Wasser (250 ml) zusammen mit dem betreffenden Utensil.
- 1 Minute bei maximaler Leistung kochen.
- Betasten Sie das Utensil vorsichtig. Wenn das leere Geschirr warm ist, verwenden Sie es nicht zum Kochen in der Mikrowelle.
- Kochzeit von 1 Minute nicht überschreiten.

## Materialien, die Sie in der Mikrowelle verwenden können

Utensilien	Bemerkungen
Kochschüssel	Befolgen Sie die Anweisungen des Herstellers. Der Boden der Kochschüssel muss sich mindestens 5 mm über dem Drehteller befinden. Bei unsachgemäßer Verwendung kann der Drehteller brechen.
Essgeschirr	Nur mikrowellengeeignetes Plastik. Anweisungen des Herstellers beachten. Verwenden Sie kein rissiges oder gesprungenes Geschirr.
Einmachgläser	Deckel immer entfernen. Nur zum Erhitzen von Speisen verwenden, bis sie nur warm sind. Die meisten Gläser sind nicht hitzebeständig und können brechen.
Glaswaren	Nur hitzebeständiges Backofenglas. Stellen Sie sicher, dass keine Metallverkleidung vorhanden ist. Verwenden Sie kein rissiges oder gesprungenes Geschirr.
Kochbeutel	Anweisungen des Herstellers beachten. Nicht mit Metallband verschließen. Machen Sie Schlitze, damit der Dampf entweichen kann.
Pappteller und Tassen	Nur zum kurzzeitigen Garen/Erwärmen verwenden. Lassen Sie den Ofen während des Garens nicht unbeaufsichtigt.
Papierhandtücher	Zum Abdecken von Speisen zum Aufwärmen und zur Fettaufnahme verwenden. Nur unter Aufsicht zum kurzzeitigen Garen verwenden.
Backpapier	Verwenden Sie es als Abdeckung, um Spritzer zu verhindern, oder als Hülle zum Dämpfen.
Plastik	Nur mikrowellengeeignetes Plastik. Beachten Sie die Anweisungen des Herstellers. Sollte mit „Mikrowellensicher“ gekennzeichnet sein. Einige Kunststoffbehälter werden weich, wenn die Lebensmittel darin erhitzt werden. „Kochbeutel“ und fest verschlossene Plastikbeutel sollten aufgeschnitten, durchstochen oder entlüftet werden, wie auf der Verpackung angegeben.
Frischhaltefolie	Nur mikrowellengeeignetes Plastik. Zum Abdecken von Speisen während des Garvorgangs verwenden, um die Feuchtigkeit zu speichern. Lassen Sie die Plastikfolie nicht mit Lebensmitteln in Berührung kommen.
Thermometer	Nur mikrowellengeeignet (Fleisch- und Süßigkeitenthermometer).
Wachspapier	Als Abdeckung verwenden, um Spritzer zu vermeiden und Feuchtigkeit zu speichern.

## Materialien, die im Mikrowellenherd vermieden werden sollten

Utensilien	Bemerkungen
Aluminiumschale	Kann Lichtbogenbildung verursachen. Übertragen Sie Lebensmittel in eine mikrowellengeeignete Schüssel.
Lebensmittelkarton mit Metallgriff	Kann Lichtbogenbildung verursachen. Übertragen Sie Lebensmittel in eine mikrowellengeeignete Schüssel.
Metall oder metallbesetzte Utensilien	Metall schützt das Essen vor Mikrowellenenergie. Metallverkleidungen können Lichtbogenbildung verursachen.
Metallclips	Kann Lichtbogenbildung und einen Brand im Ofen verursachen.
Papiertüten	Können einen Brand im Ofen verursachen.
Kunststoffschaum	Kunststoffschaum kann schmelzen oder die Flüssigkeit im Inneren verunreinigen, wenn er hohen Temperaturen ausgesetzt wird.
Holz	Holz trocknet bei Verwendung in der Mikrowelle aus und kann splintern oder brechen.

## Namen von Ofenteilen und Zubehör

Entfernen Sie den Ofen und alle Materialien aus dem Karton und dem Ofenraum.

Ihr Backofen wird mit folgendem Zubehör geliefert:

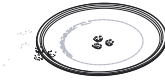

Glasschale



Drehteller-Ringbaugruppe



Bedienungsanleitung

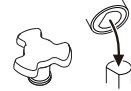

Drehtellerwelle



Grillrost (Kann nicht in der Mikrowellenfunktion verwendet werden und muss auf die Glasschale gestellt werden)

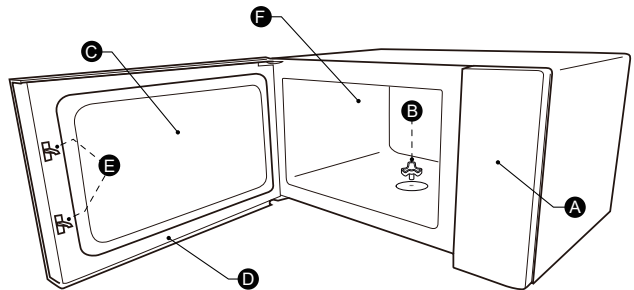

A) Bedienfeld

B) Drehtellerwelle

C) Beobachtungsfenster

D) Türeinheit

E) Verriegelungssystem

F) Ofenraum

### DREHTELLER INSTALLATION

Garraum reinigen und Drehteller einsetzen. Stellen Sie bei Neuinstallationen sicher, dass alle Verpackungs- und Transportbänder von der Drehtellerwelle entfernt wurden. Bevor Sie das Gerät zum ersten Mal zum Zubereiten von Speisen verwenden, müssen Sie den Drehteller richtig aufsetzen. Sie müssen den Garraum und das Zubehör reinigen.

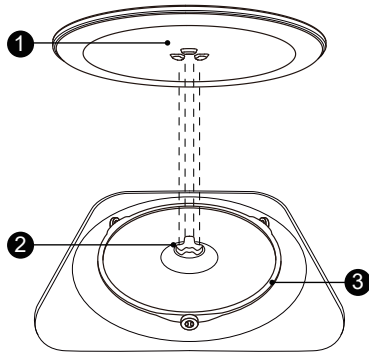

So setzen Sie den Drehteller ein:

1. Setzen Sie den Drehtellerring ③ in die Aussparung im Garraum ein.
2. Platzieren Sie die Glasschale ① auf den Drehtellerring ③. Bringen Sie die erhabenen, geschwungenen Linien in der Mitte des Glasschalenbodens zwischen den drei Speichen der Welle an. Achten Sie darauf, dass die



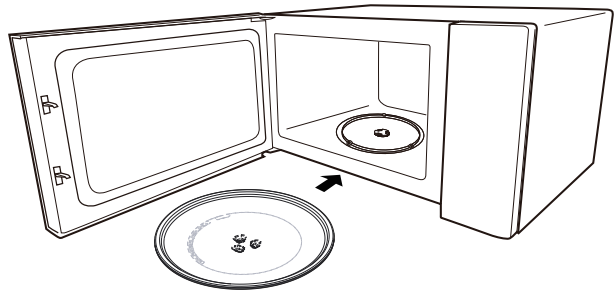



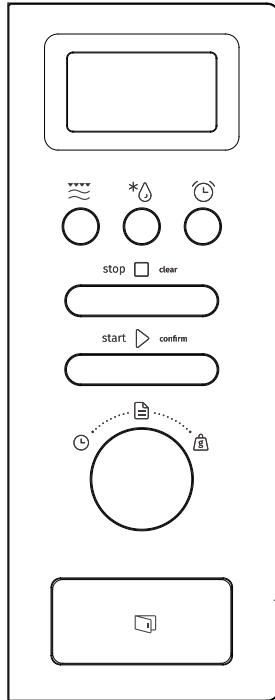

Glasschale ① in der Drehtellerwelle ② in der Mitte des Garraumbodens einrastet. Die Rollen auf der Welle sollten in die untere Kante des Drehtellers passen.



**Hinweis:**

1. Verwenden Sie das Gerät niemals ohne den Drehteller. Stellen Sie sicher, dass er richtig eingerastet ist. Der Drehteller kann sich im oder gegen den Uhrzeigersinn drehen.
2. Stellen Sie die Glasschale niemals auf den Kopf. Die Glasschale sollte niemals behindert werden.
3. Während des Garvorgangs müssen immer sowohl die Glasschale als auch der Drehtellerring verwendet werden.
4. Alle Lebensmittel und Lebensmittelbehälter werden zum Garen immer auf die Glasschale gestellt.
5. Behindern Sie niemals die Bewegung des Drehtellers.
6. Wenn die Glasschale oder der Drehtellerring Risse aufweist oder bricht, wenden Sie sich an die nächste autorisierte Kundendienststelle.





	Mikrowelle/ Grill/Kombi.
	Gewicht/Zeit Auftauen
	Küchentimer/ Uhr
	Stopp/Start
	löschen/ +30 SEK./Bestätigen
	Auto-Menü
	Timer
	Gewicht



## 1. Einstellung der Uhr



Wenn der Mikrowellenherd unter Strom steht, wird auf dem Bildschirm „0:00“ angezeigt, der Summer ertönt einmal.



- 1). Drücken Sie zweimal auf „Küchentimer/Uhr“, um die Uhrfunktion auszuwählen, die Stundenzahlen blinken.
- 2). Drehen Sie „“, um die Stundenzahlen einzustellen, die Eingabezeit sollte zwischen 0--23 liegen.
- 3). Drücken Sie „Küchentimer/Uhr“, die Minutenzahlen blinken.
- 4). Drehen Sie „“, um die Minutenzahlen einzustellen, die Eingabezeit sollte zwischen 0--59 liegen.
- 5). Drücken Sie „Küchentimer/Uhr“, um die Einstellung der Uhr zu beenden. „:“ blinkt und die Uhrzeit leuchtet.

### Hinweis:

- 1). Wenn die Uhr nicht eingestellt ist, funktioniert sie nicht, wenn sie mit Strom versorgt wird.
- 2). Wenn Sie während des Einstellens der Uhr nicht „Küchentimer/Uhr“ drücken, kehrt der Ofen innerhalb von 1 Minute automatisch zum vorherigen Status zurück.

## 2. Garen in der Mikrowelle

Drücken Sie einmal auf „Mikrowelle/Grill/Kombi.“ Der Bildschirm zeigt „800 W“ an. Drücken Sie wiederholt auf „Mikrowelle/Grill/Kombi.“ oder drehen Sie „“, um die gewünschte Leistung auszuwählen, „800 W“, „640 W“, „400 W“, „240 W“, „80 W“, „G“, „C-1“ oder „C-2“ wird bei jedem weiteren Drücken angezeigt. Drücken Sie dann „Start/+30Sek./ Bestätigen“ zur Bestätigung und drehen Sie „“, um die Garzeit einzustellen von 0:05 bis 95:00. Drücken Sie dann „Start/+30 Sek./Bestätigen“ erneut, um mit dem Kochen zu beginnen. Beispiel: Wenn Sie 20 Minuten lang mit 80 % Mikrowellenleistung kochen möchten, können Sie den Backofen wie folgt bedienen.

- 1). Drücken Sie einmal auf „Mikrowelle/Grill/Kombi.“, der Bildschirm zeigt „800 W“ an.
- 2). Drücken Sie „Mikrowelle/Grill/Kombi.“ noch einmal oder drehen Sie „“, um 80 % Mikrowellenleistung zu wählen.
- 3). Drücken Sie dann „Start/+30 Sek./Bestätigen“ zur Bestätigung, und der Bildschirm zeigt „640 W“ an.
- 4). Drehen Sie „“, um die Garzeit einzustellen, bis der Ofen „20:00“ anzeigt.
- 5). Drücken Sie dann „Start/+30 Sek./Bestätigen“ erneut, um mit dem Kochen zu beginnen.

**Hinweis:** Die Schrittzahlen für die Einstellzeit des Codierschalters sind wie folgt:

0---1 min	: 5 Sekunden
1---5 min	: 10 Sekunden
5 ---10 Minuten	: 30 Sekunden



10---30 Minuten : 1 Minute

30---95 min : 5 Minuten



„Mikrowelle/Grill/Kombi“  
Block-Anweisungen

Bestellung	Anzeige	Mikrowelle leistung	Grilleistung
1	800 W	100 %	
2	640 W	80 %	
3	400 W	50 %	
4	240 W	30 %	
5	80 W	10 %	
6	G	0 %	100 %
7	C-1	55 %	45 %
8	C-2	36 %	64 %

### 3.Grill oder Kombi. Kochen

Drücken Sie „Mikrowelle/Grill/Kombi.“ einmal, der Bildschirm zeigt „800 W“ an. Drücken Sie „Mikrowelle/Grill/Kombi.“ wiederholt oder drehen Sie „“, um die gewünschte Leistung auszuwählen, und „800W“, „640W“, „400 W“, „240 W“, „80 W“, „G“, „C-1“ oder „C-2“ wird bei jedem weiteren Drücken angezeigt. Drücken Sie dann „Start/+30Sek./Bestätigen“ zur Bestätigung und drehen Sie „“, um die Garzeit von 0:05 bis 95:00 einzustellen. Drücken Sie „Start/+30 Sek./Bestätigen“ erneut, um mit dem Kochen zu beginnen.

Beispiel: Wenn Sie 55 % Mikrowellenleistung und 45 % Grilleistung (C-1) verwenden möchten, um 10 Minuten lang zu kochen, können Sie den Ofen wie folgt bedienen.

- 1). Drücken Sie einmal auf „Mikrowelle/Grill/Kombi.“, der Bildschirm zeigt „800 W“ an.
- 2). Drücken Sie „Mikrowelle/Grill/Kombi.“ für Zeiten oder drehen Sie „“, um Kombi zu wählen. 1 Modus.
- 3). Drücken Sie dann „Start/+30 Sek./Bestätigen“, um zu bestätigen, und der Bildschirm zeigt „C-1“.
- 4). Drehen Sie „“, um die Garzeit einzustellen, bis der Ofen „10:00“ anzeigt.
- 5) Drücken Sie „Start/+30Sek./Bestätigen“ erneut, um mit dem Kochen zu beginnen.



**Hinweis:** Wenn die Hälfte der Grillzeit verstrichen ist, ertönt der Ofen zweimal und dies ist normal. Um einen besseren Grilleffekt zu erzielen, sollten Sie das Grillgut umdrehen, die Tür schließen und dann „Start/+30 Sek./Bestätigen“ drücken, um mit dem Garen fortzufahren. Wenn keine Bedienung erfolgt, arbeitet der Ofen weiter.

- 1). Drücken Sie zweimal „Gewicht/Zeit Auftauen“, und der Ofen zeigt „dEF2“ an.
- 2). Drücken Sie dann „Start/+30 Sek./Bestätigen“, um zu bestätigen.

### 4.Auftauen nach Zeit

- 3). Drehen Sie „  “, um die Garzeit einzustellen, der Zeitbereich ist „00:05-95:00“.
- 4). Drücken Sie dann „Start/+30 Sek./Bestätigen“ erneut, um mit dem Kochen zu beginnen.

## 5. Auftauen nach

- 1). Drücken Sie einmal auf „Gewicht/Zeit Auftauen“ und der Ofen zeigt „dEF1“ an.
- 2). Drücken Sie dann „Start/+30 Sek./Bestätigen“, um zu bestätigen. 3). Drücken Sie wiederholt „Gewicht/Zeit Auftauen“ oder drehen Sie „  “, um das Auftaumenü auszuwählen, „d01“, „d02“, „d03“, „d04“ wird der Reihe nach angezeigt.
- 4). Drücken Sie dann „Start/+30 Sek./Bestätigen“, um zu bestätigen.
- 5). Drehen Sie „  “, um das Gewicht des Lebensmittels auszuwählen.
- 6). Drücken Sie dann „Start/+30 Sek./Bestätigen“, um das Auftauen zu starten.

Menü	d01 Gefrorenes Brot	d02 Gefrorenes Fleisch	d03 Tiefkühlgemüse	d04 Tiefkühlpizza
Gewicht	100 g-600 g	100 g-2000 g	100 g-1000 g	100 g-600 g

## 6. Küchentimer

- 1). Drücken Sie einmal auf „Küchentimer/Uhr“, der Bildschirm zeigt 00:00 an.
- 2). Drehen Sie „  “, um die richtige Zeit einzugeben. (Die maximale Garzeit beträgt 95 Minuten.)
- 3). Drücken Sie dann „Start/+30 Sek./Bestätigen“, um die Einstellung zu bestätigen.
- 4). Wenn die Küchenzeit erreicht ist, ertönt der Summer 5 Mal. Wenn die Uhr eingestellt wurde (24-Stunden-System), zeigt der Bildschirm die aktuelle Uhrzeit an.

### Hinweis:

Während des Küchentimers können keine Programme eingestellt werden.

## 7. Schnellstart

- 1). Drücken Sie im Wartezustand „Start/+30Sek./Bestätigen“, um das 30-Sekunden-Garen mit 100 % Leistung zu starten, jedes weitere Drücken verlängert die 30-Sekunden-Garzeit auf 95 Minuten.
- 2). Drehen Sie im Wartezustand „  “ nach links, um die Garzeit mit 100 % Mikrowellenleistung einzustellen, und drücken Sie dann „Start/+30Sek./Bestätigen“ erneut, um mit dem Kochen zu beginnen.

**Hinweis:** Bei Mikrowelle, Grill, Kombinationsgaren, Zeitauftauen oder mehrstufig kann jedes Drücken von „Start/+30Sek./Bestätigen“ die Garzeit um 30 Sekunden verlängern.

## 8. Anfragefunktion



- 1). Drücken Sie in den Zuständen Mikrowelle, Grill und Kombinationsgaren auf „Mikrowelle/Grill/Kombi.“. Die aktuelle Leistung wird 3 Sekunden lang angezeigt. Nach 3 Sekunden kehrt der Ofen in den vorherigen Zustand zurück.
- 2). Drücken Sie „Küchentimer/Uhr“ im Kochzustand, um die Zeit abzufragen und die Zeit wird 3 Sekunden lang angezeigt.

---

## 9. Mehrteiliges Kochen

Es können maximal 2 Abschnitte zum Kochen eingestellt werden. Wenn beim mehrstufigen Garen in einem Abschnitt aufgetaut wird, muss das Auftauen im ersten Abschnitt erfolgen. Küchentimer und Auto-Menü kann es beim mehrteiligen Garen nicht geben. Drücken Sie jeweils noch einmal auf „Start/+30Sek./Bestätigen“, kann dies die Zeit um 30 Sekunden verlängern (außer Gewichtsauftauen).

Beispiel: Wenn Sie Lebensmittel 5 Minuten auftauen und dann 7 Minuten mit 80 % Mikrowellenleistung garen möchten, gehen Sie wie folgt vor:

- 1). Drücken Sie zweimal „Gewicht/Zeit Auftauen“, und der Ofen zeigt „dEF2“ an.
- 2). Drücken Sie dann „Start/+30 Sek./Bestätigen“, um zu bestätigen.
- 3). Drehen Sie „“, um die Auftauzeit auszuwählen, bis „5:00“ angezeigt wird.
- 4). Drücken Sie einmal auf „Mikrowelle/Grill/Kombi.“, der Bildschirm zeigt „800 W“ an.
- 5). Drücken Sie „Mikrowelle/Grill/Kombi.“ noch einmal oder drehen Sie „“, um 80 % Mikrowellenleistung zu wählen.
- 6). Drücken Sie dann „Start/+30 Sek./Bestätigen“, um zu bestätigen, und der Bildschirm zeigt „640 W“ an.
- 7). Drehen Sie „“, um die Garzeit einzustellen, bis der Ofen „7:00“ anzeigt.
- 8). Drücken Sie dann „Start/+30 Sek./Bestätigen“, um mit dem Kochen zu beginnen, und der Summer ertönt einmal für den ersten Abschnitt, die Auftauzeit wird heruntergezählt. Beim Starten des zweiten Garvorgangs ertönt erneut der Summer. Wenn der Garvorgang beendet ist, ertönt der Summer fünfmal.

---

## 10. Sperrfunktion für Kinder

Sperre: Drücken Sie im Wartezustand 3 Sekunden lang auf „Stop/Clear“. Ein langer Piepton weist auf den Eintritt in den Kindersicherungszustand hin. LED zeigt den Kindersicherungsstatus oder die aktuelle Uhrzeit an. Beenden der Sperre: Drücken Sie im gesperrten Zustand 3 Sekunden lang auf „Stop/Clear“. Ein langer „Piepton“ zeigt an, dass die Sperre freigegeben ist.

---

## 11. ECO-Funktion

Um in den ECO-Modus zu wechseln:

Drücken Sie im Wartezustand „Stop/Clear“, um in den ECO-Modus zu gelangen. Der Bildschirm erlischt.

So beenden Sie den ECO-Modus:

Drücken Sie im ECO-Modus eine beliebige Taste oder drehen Sie „“ um den ECO-Modus zu verlassen.

---

## 12. Ruhemodus

So aktivieren Sie den Ruhemodus:

Halten Sie im Wartezustand „Küchentimer/Uhr“ 3 Sekunden lang gedrückt. Ein langer Piepton ertönt und der Backofen geht in den Ruhemodus. Wenn Sie die Tasten drücken, gibt es keinen Ton.

So deaktivieren Sie den Ruhemodus:

Halten Sie im lautlosen Modus „Küchentimer/Uhr“ 3 Sekunden lang gedrückt. Es ertönt ein langer Piepton und der Ofen verlässt den Ruhemodus.



### 13. Aquaclean-Funktion

So rufen Sie den Aquaclean-Modus auf:



Halten Sie im Wartezustand „Mikrowelle/Grill/Kombi.“ 3 Sekunden lang gedrückt. Es ertönt ein langer Piepton und der Ofen wechselt in den Aquaclean-Modus.

Geben Sie 200 ml Wasser hinein und drücken Sie dann „Start/+30Sek./Bestätigen“ um die Aquaclean-Funktion mit einer Leistungsstufe von 800 W und einer Dauer von 5 Minuten zu starten. Diese Werte können nicht geändert werden.

### 14. Auto-Menü

- 1). Drehen Sie „“ nach rechts, um das Menü auszuwählen, und „A1“ bis „A15“ wird angezeigt.
- 2). Drücken Sie dann „Start/+30 Sek./Bestätigen“, um zu bestätigen
- 3). Drehen Sie „“, um das Standardgewicht als Menüdiagramm auszuwählen.
- 4). Drücken Sie dann „Start/+30 Sek./Bestätigen“ erneut, um mit dem Kochen zu beginnen.

Beispiel: Wenn Sie „Auto Menü“ verwenden möchten, um Fisch zu 350 g zu kochen.

- 1). „“ im Uhrzeigersinn drehen, bis „A11“ angezeigt wird.
- 2). Drücken Sie dann „Start/+30 Sek./Bestätigen“, um zu bestätigen.
- 3). Drehen Sie „“, um das Fischgewicht auszuwählen, bis „350“ angezeigt wird.
- 4). Drücken Sie dann „Start/+30 Sek./Bestätigen“ erneut, um mit dem Kochen zu beginnen.

Menütabelle

Menü	Gewicht	Anzeige
A-1 Pizza	200 g	200
	400 g	400
A-2 Platte aufwärmen	200 g	200 g
	400 g	400 g
	600 g	600 g
A-3 Schokolade schmelzen	100 g	100 g
	150 g	150 g
	200 g	200 g
A-4 Butter schmelzen	100 g	100 g
	150 g	150 g
	200 g	200 g
A-5 Fleisch (Rindfleisch)	250 g	250 g
	350 g	350 g
	450 g	450 g

<b>Menü</b>	<b>Gewicht</b>	<b>Anzeige</b>
A-6 Fleisch (Schweinefleisch)	250 g	250 g
	350 g	350 g
	450 g	450 g
A-7 Fleisch (Huhn)	250 g	250 g
	350 g	350 g
	450 g	450 g
A-8 Gemüse	200 g	200 g
	300 g	300 g
	400 g	400 g
A-9 Nudeln	50 g (mit kaltem Wasser 450 g)	50 g
	100 g (mit kaltem Wasser 800 g)	100 g
A-10 Kartoffel	200 g	200 g
	400 g	400 g
	600 g	600 g
A-11 Fisch	250 g	250 g
	350 g	350 g
	450 g	450 g
A-12 Suppe aufwärmen	200 ml	200
	400 ml	400
	600 ml	600
A-13 Popcorn	100 g	100
A-14 Hühner- Nuggets	200 g	200 g
	400 g	400 g
	600 g	600 g
A-15 Hackfleisch	4	4

## Installation und Anschluss

- Dieses Gerät ist nur für den Gebrauch im Haushalt vorgesehen.
- Dieser Backofen ist nur für den Einbau bestimmt. Das Gerät ist nicht für die Verwendung auf der Arbeitsplatte oder im Schrank vorgesehen.
- Bitte beachten Sie die speziellen Einbauhinweise.
- Das Gerät kann in einen 60 cm breiten Hängeschrank eingebaut werden.
- Das Gerät ist mit einem Stecker ausgestattet und darf nur an eine ordnungsgemäß installierte Schutzkontaktsteckdose angeschlossen werden.
- Die Netzspannung muss der auf dem Typenschild angegebenen Spannung entsprechen.
- Die Installation der Steckdose und der Austausch des Anschlusskabels dürfen nur von einer Elektrofachkraft vorgenommen werden. Sollte der Stecker nach der Montage nicht mehr zugänglich sein, muss auf der Montageseite eine allpolige Trennvorrichtung mit einem Kontaktabstand von mindestens 3 mm vorhanden sein.
- Adapter, Mehrwegeleisten und Verlängerungskabel dürfen nicht verwendet werden. Bei Überladung besteht Brandgefahr.

**Die zugängliche Oberfläche kann während des Betriebs heiß sein.**







Bitte lesen Sie das Handbuch vor der Installation sorgfältig.

**Bitte beachten Sie den elektrischen Anschluss.**

Der Ofen ist mit einem Stecker ausgestattet und darf nur an eine ordnungsgemäß installierte geerdete Steckdose angeschlossen werden. Gemäß den entsprechenden Vorschriften darf die Steckdose nur von einer Elektrofachkraft installiert und das Anschlusskabel ausgetauscht werden.

Wenn der Stecker nach der Montage nicht mehr zugänglich ist, muss auf der Montageseite ein allpoliger Trennschalter mit einem Kontaktabstand von mindestens 3 mm vorhanden sein.

-  Schraube A
-  Schraube B
-  Montageplatte
-  Trim-Kit Kunststoffabdeckung

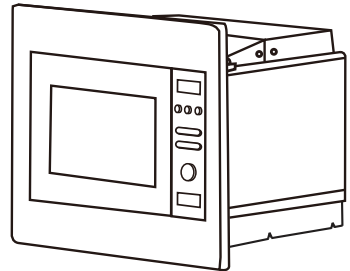



Der Einbauschränk darf keine Rückwand hinter dem Gerät haben.  
 Die minimale Einbauhöhe beträgt 85 cm.  
 Decken Sie Lüftungsschlitze und Lufteinlasspunkte nicht ab.

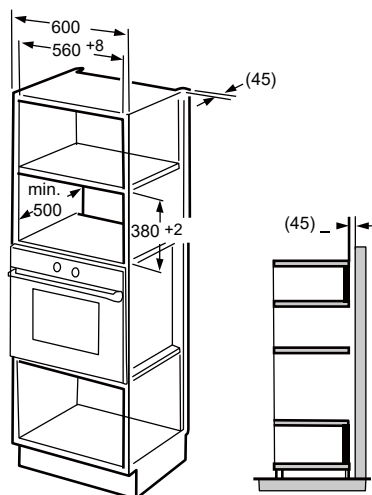
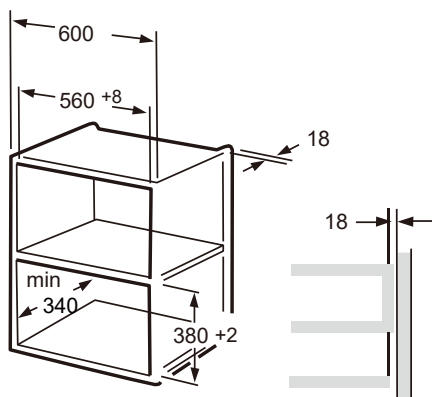

**Hinweis:**

Die Halterung und die untere Schrankschablone werden bei der Installation in beiden Installationen benötigt.

1. Lesen Sie die Anleitung zur UNTEREN SCHRANKSCHABLONE, legen Sie die Schablone auf die untere Ebene des Schrankes.

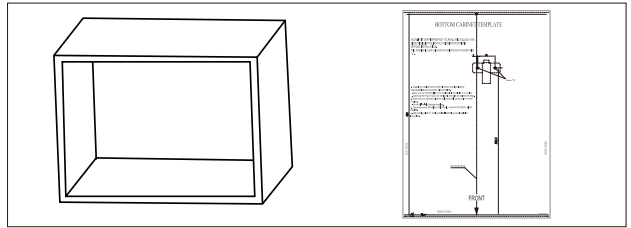

2. Machen Sie die Markierungen auf der unteren Ebene des Schrankes gemäß den Markierungen „a“ der Schablone.

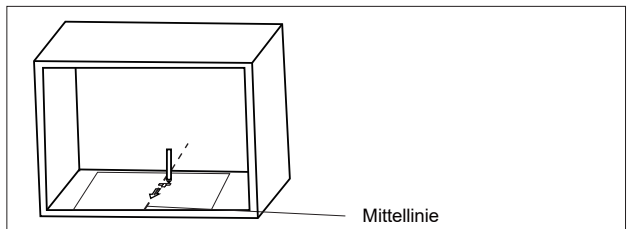

3. Entfernen Sie die untere Schrankschablone und befestigen Sie die Montageplatte mit Schraube A.

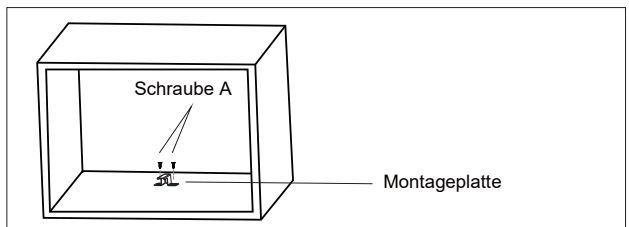

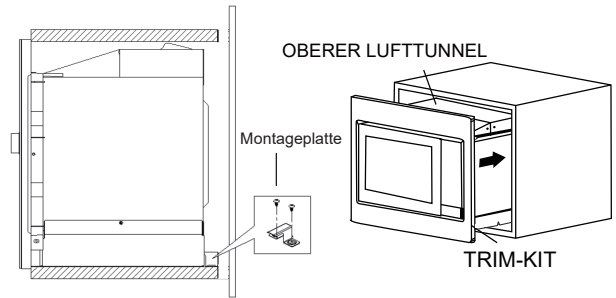

1. Befestigen Sie die EINSTELLSCHRAUBE A am oberen LUFTTUNNEL des Ofens und bauen Sie den Ofen dann in den Schrank ein.
  - Stellen Sie die Höhe der EINSTELLSCHRAUBE A so ein, dass ein Abstand von 1 mm zwischen der EINSTELLSCHRAUBE A und der oberen Schrankebene eingehalten wird.
  - Das Netzkabel nicht einklemmen oder knicken.
  - Stellen Sie sicher, dass der Ofen in der Mitte des Schanks installiert ist.

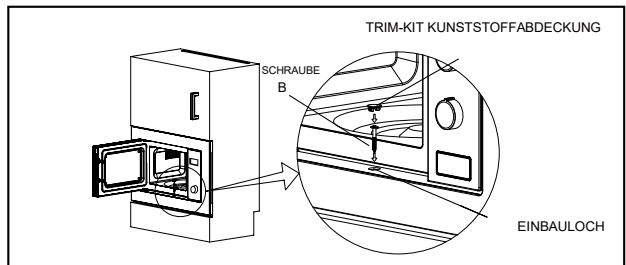

2. Öffnen Sie die Tür; befestigen Sie den Ofen mit der SCHRAUBE B am EINBAULÖCH des TRIM-KIT am Schrank. Befestigen Sie dann die KUNSTSTOFFABDECKUNG DES TRIM-KIT am EINBAULÖCH.

## Spezifikationen

Modell..... BMI201AG1X  
Nennspannung: ..... 230 V- 50 Hz  
Nenneingangsleistung (Mikrowelle): ..... 1200 W  
Nennausgangsleistung (Mikrowelle): ..... 800 W  
Nenneingangsleistung (Grill): ..... 1000 W

Normal	
Mikrowellenofen stört TV-Empfang	Radio- und TV-Empfang können gestört werden, wenn der Mikrowellenofen in Betrieb ist. Es ist ähnlich wie bei kleinen Elektrogeräten, wie Mixer, Staubsauger und elektrischem Ventilator. Das ist normal.
Schwache Backofenbeleuchtung	Beim Kochen mit geringer Leistung in der Mikrowelle kann das Ofenlicht schwach werden. Das ist normal.
Dampfstau an der Tür, heiße Luft aus den Lüftungsschlitzen	Beim Kochen kann Dampf aus dem Essen austreten. Ein Großteil tritt aus den Lüftungsöffnungen aus. Allerdings kann sich ein Teil davon an kühlen Stellen wie der Ofentür ablagern. Das ist normal.
Ofen versehentlich ohne Essen gestartet	Es ist verboten, das Gerät ohne Lebensmittel zu betreiben. Das ist sehr gefährlich.

Fehler	Mögliche Ursache	Abhilfe
Backofen lässt sich nicht starten.	(1). Netzkabel ist nicht fest eingesteckt.	Stecker ziehen. Dann nach 10 Sekunden wieder einstecken.
	(2). Sicherung brennt durch oder Schutzschalter fällt.	Sicherung auswechseln oder Schutzschalter zurücksetzen (Reparatur durch Fachpersonal unseres Unternehmens).
	(3). Probleme mit der Steckdose.	Steckdose mit anderen Elektrogeräten testen.
Backofen heizt nicht.	(4). Tür ist nicht gut geschlossen.	Tür gut schließen.



Gemäß der Richtlinie über Elektro- und Elektronik-Altgeräte (WEEE) müssen Elektro- und Elektronik-Altgeräte getrennt gesammelt und behandelt werden. Wenn Sie dieses Produkt entsorgen müssen, entsorgen Sie dieses Produkt bitte NICHT mit dem Hausmüll. Bitte bringen Sie das Gerät zu einer speziellen Sammelstelle für Elektro- und Elektronik-Altgeräte.

Wenn Sie Informationen benötigen oder ein Problem haben, wenden Sie sich bitte an das Gorenje-Kundendienstzentrum in Ihrem Land (die Telefonnummer finden Sie in der weltweiten Garantiebroschüre). Wenn es in Ihrem Land kein Kundendienstzentrum gibt, wenden Sie sich an Ihren örtlichen Gorenje-Händler oder an die Serviceabteilung von Gorenje-Haushaltsgeräten.

Eventuelle Unterschiede in den Farbschattierungen zwischen verschiedenen Geräten oder Bestandteilen innerhalb einer Designlinie können aufgrund diverser Faktoren auftreten, wie z. B. unterschiedliche Betrachtungswinkel, unterschiedliche farbige Hintergründe, Materialien und Raumbeleuchtung.

### **Nur für den persönlichen Gebrauch!**

Weitere Empfehlungen zum Kochen mit Mikrowelle und nützliche Ratschläge finden Sie auf der Website:

<http://www.gorenje.com>

**WÜNSCHT IHNEN VIEL VERGNÜGEN BEIM GEBRAUCH  
IHRES GERÄTS**

# **gorenje**

Änderungen und Irrtümer in der Gebrauchsanweisung sind vorbehalten.

---

**GENTILE CLIENTE**

Vi ringraziamo sinceramente per il vostro acquisto. Siamo convinti che presto troverete sufficienti dimostrazioni di poter davvero fare affidamento sui nostri prodotti. Per facilitare l'uso dell'apparecchio, alleghiamo questo esaustivo manuale di istruzioni.

Le istruzioni dovrebbero aiutarvi a familiarizzare con il vostro nuovo apparecchio. Si prega di leggerle attentamente prima di utilizzare l'apparecchio per la prima volta.

In ogni caso, assicuratevi che l'apparecchio vi sia stato fornito integro. Se dovreste riscontrare danni da trasporto, contattate il responsabile vendite o il magazzino regionale da cui è stato consegnato il prodotto. Troverete il numero di telefono sulla ricevuta o sul rapporto di consegna.



Vi auguriamo di fare un piacevole uso del vostro nuovo elettrodomestico.

L'apparecchio dedicato ad uso domestico per il riscaldamento di cibi e bevande utilizza energia elettromagnetica, solo per uso interno.

---

**ISTRUZIONI PER  
L'USO**

Leggere attentamente le istruzioni e salvarle per future consultazioni.

Queste istruzioni sono destinate all'utente.

Descrivono il microonde e come usarlo. Sono valide anche per altri tipi di elettrodomestici, pertanto potreste trovare alcune descrizioni di funzioni che potrebbero non essere applicabili al vostro apparecchio.

## PRECAUZIONI PER EVITARE EVENTUALI ESPOSIZIONI ALL'ECESSIVA ENERGIA A MICROONDE

1. Non tentare di far funzionare questo forno con la porta aperta, poiché ciò può provocare un'esposizione dannosa all'energia a microonde. È importante non rompere o manomettere i dispositivi di blocco di sicurezza.
2. Non posizionare alcun oggetto tra la parte anteriore del forno e la porta e non lasciare che sporco o residui di detergente si accumulino sulle superfici sigillanti.
3. **ATTENZIONE:** Se la porta o le sue guarnizioni sono danneggiate, il forno non deve essere messo in funzione finché non sarà stato riparato da una persona competente.

### APPENDICE

Se l'apparecchio non viene mantenuto in buono stato di pulizia, la sua superficie potrebbe deteriorarsi influenzando sulla durata dell'apparecchio e portare a una situazione pericolosa.

### **ATTENZIONE**

Per ridurre il rischio di incendi, scosse elettriche, lesioni alle persone o esposizione ad un'eccessiva potenza del microonde durante l'utilizzo dell'apparecchio, seguire le precauzioni di base, tra cui le seguenti:

- Leggere e seguire la specifica: "PRECAUZIONI PER EVITARE POSSIBILI ESPOSIZIONI AD UN'ECESSIVA ENERGIA A MICROONDE".
- Questo apparecchio può essere utilizzato da bambini di età pari o superiore a 8 anni e da persone con ridotte capacità fisiche, sensoriali o mentali o con mancanza di esperienza e conoscenza, a condizione che siano attentamente sorvegliati e istruiti riguardo l'uso in sicurezza dell'apparecchio e che ne abbiano compreso i potenziali pericoli. I bambini non devono giocare con l'elettrodomestico. La pulizia e la manutenzione a carico dell'utente non devono essere eseguite da bambini senza supervisione.
- Tenere l'apparecchio e il relativo cavo lontano dalla portata dei bambini di età inferiore agli 8 anni.
- Se il cavo di alimentazione è danneggiato, deve essere sostituito dal produttore, dal suo centro di assistenza autorizzato o da personale qualificato per evitare rischi.
- **ATTENZIONE:** Assicurarsi che l'apparecchio sia spento prima di sostituire la lampadina al fine di evitare la possibilità di scosse elettriche.
- **ATTENZIONE:** È pericoloso per chiunque non sia competente eseguire qualsiasi operazione di assistenza o riparazione che comporti la rimozione di una copertura di protezione contro l'esposizione all'energia a microonde.



- **ATTENZIONE:** Liquidi e altri alimenti non devono essere riscaldati in contenitori sigillati poiché potrebbero esplodere.
- Quando si riscaldano cibi in contenitori di plastica o carta, tenere d'occhio il forno data la possibilità di incendi.
- Utilizzare solo utensili adatti ad essere usati nei forni a microonde.
- In caso di emissione di fumo, spegnere o scollegare l'apparecchio dalla presa di corrente e tenere la porta chiusa per spegnere eventuali fiamme.
- Il riscaldamento a microonde delle bevande può provocare un'ebollizione eruttiva in ritardo, pertanto è necessario prestare attenzione nel maneggiare il contenitore.
- Il contenuto dei biberon e dei vasetti degli alimenti per bambini deve essere mescolato o agitato e la temperatura controllata prima del consumo, al fine di evitare ustioni.
- Le uova con il guscio e le uova sode intere non devono essere riscaldate nel forno a microonde poiché potrebbero esplodere, anche dopo il termine del riscaldamento a microonde.
- Il forno deve essere pulito regolarmente e tutti i depositi di cibo devono essere rimossi.
- Il mancato mantenimento del forno in condizioni di pulizia potrebbe portare al deterioramento della superficie influenzando negativamente sulla durata dell'apparecchio e provocare una situazione di pericolo.
- Utilizzare solo la sonda di temperatura consigliata per

questo forno. (per forni dotati di possibilità di utilizzare una sonda di rilevamento della temperatura.)

- Il forno a microonde deve essere in funzionamento con lo sportello decorativo aperto. (per forni con porta decorativa.)
- Questo elettrodomestico è destinato ad essere utilizzato in ambiti domestici e simili come:
  - cucine per il personale in negozi, uffici e altri ambienti di lavoro;
  - per clienti di alberghi, motel e altri ambienti di tipo residenziale;
  - agriturismi;
  - ambienti tipo bed and breakfast.
- Il forno a microonde è destinato al riscaldamento di cibi e bevande. L'asciugatura di alimenti o indumenti e il riscaldamento di cuscini termici, pantofole, spugne, panni umidi e simili possono causare il rischio di lesioni, fiamme o incendi.
- Durante la cottura a microonde non sono ammessi contenitori metallici per cibi e bevande.
- L'apparecchio non deve essere lavato con un pulitore a vapore.
- L'apparecchio non deve essere installato dietro una porta decorativa al fine di evitare il surriscaldamento. (Questo non è applicabile per gli apparecchi con porte decorative.)
- Il forno a microonde è concepito per essere utilizzato ad incasso.
- Prestare attenzione a non spostare il piatto girevole durante la rimozione dei contenitori dall'apparecchio. (Per apparecchi fissi e da incasso utilizzati a un'altezza uguale o superiore a 900 mm dal pavimento

o aventi piatti girevoli staccabili. Questo tuttavia non è applicabile per apparecchi con porta a ribalta orizzontale.)

- Il pulitore a vapore non deve essere utilizzato.
- La superficie di un cassetto portaoggetti può diventare molto calda.
- Non utilizzare detergenti abrasivi o raschietti metallici affilati per pulire il vetro della porta del forno poiché questi possono graffiare la superficie, rovinando il vetro.
- **AVVERTENZA:** L'apparecchio e le sue parti accessibili si surriscaldano durante l'utilizzo. Prestare attenzione ed evitare di toccare gli elementi riscaldanti. I bambini di età inferiore agli 8 anni di età devono essere tenuti lontani a meno che non siano costantemente sorvegliati.
- Durante l'utilizzo l'apparecchio diventa bollente. Prestare attenzione ed evitare di toccare gli elementi riscaldanti all'interno del forno.
- **ATTENZIONE:** Le parti accessibili possono surriscaldarsi durante l'uso. Tenere lontano i bambini piccoli.
- **ATTENZIONE:** Quando l'apparecchio viene utilizzato in modalità combinata, i bambini devono utilizzare il forno solo sotto la supervisione di un adulto a causa delle temperature generate.

**LEGGERE CON ATTENZIONE E CONSERVARE PER  
CONSULTAZIONI FUTURE**

## **PERICOLO**

Pericolo di Scossa Elettrica

Toccare alcuni dei componenti interni può causare gravi lesioni personali o morte. Non smontare questo apparecchio.

## **ATTENZIONE**

Pericolo di Scossa Elettrica

L'uso improprio della messa a terra può provocare scosse elettriche. Non collegare a una presa finché l'apparecchio non è stato installato e messo a terra correttamente.

Questo apparecchio deve essere collegato a terra. In caso di cortocircuito elettrico, la messa a terra riduce il rischio di scosse elettriche fornendo un filo di fuga per la corrente elettrica.

Questo apparecchio è dotato di un cavo con un conduttore di messa a terra con una spina di messa a terra. La spina deve essere collegata ad una presa adeguata correttamente installata e collegata a terra.

Consultare un elettricista qualificato o un tecnico dell'assistenza se le istruzioni di messa a terra non sono state completamente comprese o se vi sono dubbi sulla corretta messa a terra dell'apparecchio.

Se è necessario utilizzare una prolunga, utilizzare esclusivamente una prolunga a 3 cavi.

1. Per non rischiare di restare impigliati o di inciampare a causa di un cavo troppo lungo, la macchina è fornita di un cavo più corto.

2. In caso di utilizzo di un cavo lungo o di una prolunga:
  - 1). La potenza elettrica contrassegnata del cavo o della prolunga deve essere almeno pari alla potenza elettrica dell'apparecchio.
  - 2). La prolunga deve essere un cavo a 3 fili con messa a terra.
  - 3). Il cavo lungo deve essere sistemato in modo che non penda sul piano di lavoro o sul bancone dove può essere tirato dai bambini o in cui vi si può involontariamente inciampare.

Assicurarsi di scollegare l'apparecchio dall'alimentazione.

- Pulire la cavità del forno dopo l'uso con un panno leggermente umido.
- Pulire gli accessori come di consueto in acqua saponata.
- Il telaio della porta, la guarnizione e le parti adiacenti devono essere pulite accuratamente con un panno umido quando sono sporche.
- Non utilizzare detergenti abrasivi o raschietti metallici affilati per pulire il vetro della porta del forno poiché questi possono graffiare la superficie, rovinando il vetro.
- Suggerimento per la pulizia---Per pulire più facilmente le pareti della cavità che possono essere toccate dal cibo cotto: Mettere mezzo limone in una ciotola, aggiungere 300 ml (1/2 tazza) di acqua e scaldare al 100% di potenza a microonde per 10 minuti. Pulire il forno con un panno morbido e asciutto.

### **ATTENZIONE**

#### **Pericolo di Lesioni Personali**

È pericoloso per chiunque non sia competente eseguire qualsiasi operazione di assistenza o riparazione che comporti la rimozione di una copertura di protezione contro l'esposizione all'energia a microonde.

Vedere le istruzioni riguardo i "Materiali utilizzabili o da evitare nel forno a microonde". Potrebbero esserci alcuni utensili non metallici che non sono sicuri da usare nel microonde. In caso di dubbio, è possibile testare l'utensile in questione seguendo la seguente procedura.

#### **Prova dell'utensile:**

- Riempire un contenitore adatto al microonde con 1 tazza di acqua fredda (250 ml) insieme all'utensile in questione.
- Cuocere alla massima potenza per 1 minuto.
- Tastare attentamente l'utensile. Se l'utensile vuoto è caldo, non va utilizzato per la cottura a microonde.
- Non superare 1 minuto di cottura.

## Materiali utilizzabili nel forno a microonde

Utensili	Commenti
Piatto da rosolatura	Seguire le istruzioni del produttore. Il fondo del piatto da rosolatura deve essere almeno 5 mm sopra il piatto girevole. Un uso scorretto può provocare la rottura del piatto girevole.
Stoviglie	Solo se adatte al microonde. Seguire le istruzioni del produttore. Non utilizzare piatti incrinati o scheggiati.
Barattoli in vetro	Rimuovere sempre il coperchio. Utilizzare solo per riscaldare il cibo fino a quando non è appena tiepido. La maggior parte dei barattoli di vetro non supporta il calore e potrebbe rompersi.
Articoli in vetro	Solo bicchieri da forno resistenti al calore. Assicurarsi che non ci siano finiture metalliche. Non utilizzare piatti incrinati o scheggiati.
Sacchetti per cottura al forno	Seguire le istruzioni del produttore. Non chiudere con fascette metalliche. Creare delle fessure per far fuoriuscire il vapore.
Piatti e bicchieri di carta	Utilizzare solo per la cottura/riscaldamento di breve durata. Non lasciare il forno incustodito durante la cottura.
Carta assorbente	Utilizzare per coprire il cibo per riscaldarlo e assorbire i grassi. Supervisionare l'utilizzo, solo per una cottura di breve durata.
Carta da forno	Utilizzare come copertura per evitare schizzi o come involuoco per la cottura a vapore.
Plastica	Solo se adatte al microonde. Seguire le istruzioni del produttore. Deve essere etichettata come "Adatta al Microonde". Alcuni contenitori di plastica si ammorbidiscono, poiché il cibo all'interno diventa caldo. I "sacchetti per la bollitura" e i sacchetti di plastica ben chiusi devono essere tagliati, bucati o forati come indicato sulla confezione.
Pellicola alimentare	Solo se adatte al microonde. Utilizzare per coprire il cibo durante la cottura per trattenere l'umidità. Non permettere che l'involuoco di plastica tocchi il cibo.
Termometri	Solo se adatti al microonde (termometri per carne e dolci).
Carta da forno cerata	Utilizzare come copertura per evitare schizzi e trattenere l'umidità.



## Materiali da evitare nel forno a microonde

Utensili	Commenti
Teglia in alluminio	Potrebbe incurvarsi. Collocare il cibo in un piatto adatto al microonde.
Cartone per alimenti con manico in metallo	Potrebbe incurvarsi. Collocare il cibo in un piatto adatto al microonde.
Utensili in metallo o con rifiniture in metallo	Il metallo ripara il cibo dall'energia delle microonde. Le finiture in metallo potrebbero incurvarsi.
Fascette intrecciate in metallo	Potrebbero incurvarsi e provocare un incendio nel forno.
Sacchetti di carta	Potrebbero provocare un incendio nel forno.
Polistirolo	Il polistirolo potrebbe fondersi o contaminare il liquido all'interno se esposto a temperature elevate.
Legno	Il legno si asciugherà se posto nel microonde e potrebbe rompersi o spaccarsi.

## Nomi di parti e accessori del forno

Rimuovere il forno e tutti i suoi componenti dal cartone e dalla cavità interna.

Il forno viene fornito con i seguenti accessori:



Piatto in vetro



Struttura ad Anello Girevole



Manuale di istruzioni

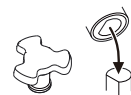

Asse girevole



Griglia (non può essere utilizzata nella funzione microonde e deve essere posizionata sul piatto di vetro)

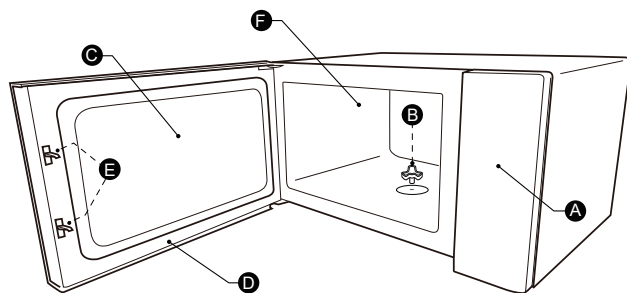

- A) Pannello di controllo
- B) Asse girevole
- C) Vetro di osservazione

- D) Assemblaggio della porta
- E) Sistema di incastro di sicurezza
- F) Cavità del forno

### INSTALLAZIONE E DEL PIATTO GIREVOLE

Pulizia del vano di cottura e posizionamento del piatto girevole. Per le nuove installazioni, assicurarsi che tutto l'imballaggio e il nastro di spedizione siano stati rimossi dall'asse del piatto girevole. Prima di utilizzare l'apparecchio per preparare il cibo per la prima volta, è necessario posizionare correttamente il piatto girevole. È necessario pulire il vano di cottura e gli accessori.

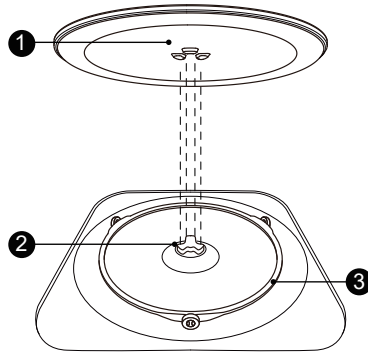

Come posizionare il piatto girevole:

- 1 Posizionare la struttura ad anello del piatto girevole ③ nella rientranza del vano di cottura.
- 2 Posizionare il piatto in vetro ① sulla struttura ad anello del piatto girevole ③. Montare le linee curve e rialzate al centro del fondo del piatto in vetro tra i tre raggi dell'asta. Assicurarsi che il piatto in vetro ① sia agganciato nell'asse del piatto girevole ② al centro del fondo del vano di cottura. Le rotelle sull'asse dovrebbero adattarsi all'interno della scanalatura inferiore del piatto girevole.

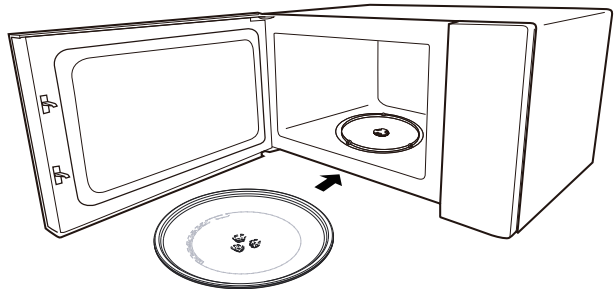

**Avvertenza:**

1. Non utilizzare mai l'apparecchio senza il piatto girevole. Assicurarsi che sia correttamente agganciato. Il piatto girevole può ruotare in senso orario o antiorario.
2. Non capovolgere mai il piatto di vetro. Il piatto in vetro non deve mai essere ostacolato nel movimento.
3. Durante la cottura devono essere sempre utilizzati sia il piatto in vetro che la struttura ad anello del piatto girevole.
4. Tutti gli alimenti e i contenitori di cibo vanno sempre posti sul piatto di vetro per la cottura.
5. Non ostacolare il movimento del piatto girevole.
6. Se il piatto di vetro o la struttura ad anello del piatto girevole si incrinano o rompono, contattare il centro di assistenza autorizzato più vicino.

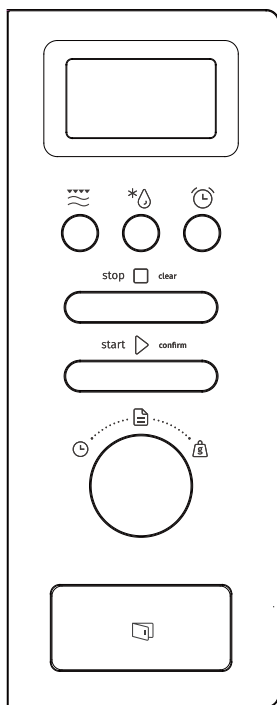



	Microonde/ Griglia/Com binato.
	Peso/Tempo Scongelo
	Timer/Orologio da cucina
	Stop/Cancela
	Start/ +30SEC./Conferma
	Auto Menu
	Timer
	Il peso

## Istruzioni per il funzionamento

### 1. Impostazioni Orologio



Quando il forno a microonde è collegato alla corrente, lo schermo visualizzerà "0:00", il pulsante suonerà una volta.

- 1). Premere due volte "Timer/Orologio da cucina " per selezionare la funzione orologio, le cifre delle ore lampeggeranno.
- 2). Girare "  " per regolare le cifre delle ore, il tempo inserito deve essere compreso tra 0--23.
- 3). Premere "Timer/Orologio da cucina", le cifre dei minuti lampeggeranno.
- 4). Girare "  " per regolare le cifre delle ore, il tempo inserito deve essere compreso tra 0--59.
- 5). Premere "Timer/Orologio da cucina " per terminare l'impostazione dell'orologio. ":" lampeggerà e l'ora si illuminerà.



#### **Avvertenza:**

- 1). Se l'orologio non è impostato, non funzionerà quando alimentato.
- 2). Durante il processo di impostazione dell'orologio, se non si preme " Timer/Orologio da cucina ", entro 1 minuto, il forno tornerà automaticamente allo stato precedente.

### 2. Cottura a Microonde

Premere " Microonde/Griglia/Com binato. " una volta, lo schermo visualizzerà "800 W". Premere ripetutamente "Microonde/Griglia/Com binato" ripetutamente o girare  per scegliere la potenza desiderata, "800 W", "640W ", " 400W", "240W", "80W", "G", "C-1" or "C-2" sarà visualizzato per ogni volta che verrà premuto. Quindi premere " Start/+30SEC./Conferma " per confermare e ruotare "  " per impostare il tempo di cottura da 0:05 a 95:00. Premere " Start/+30SEC./Conferma " di nuovo per iniziare la cottura.

Esempio: se si desidera utilizzare l'80% della potenza del microonde per cuocere per 20 minuti, è possibile utilizzare il forno come segue.

- 1). Premere una volta " Microonde/Griglia/Com binato. ", lo schermo mostrerà "800 W".
- 2). Premere ancora una volta "Microonde/Griglia/Com binato." o girare  per selezionare l'80% della potenza del microonde.
- 3). Premere " Start/+30SEC./Conferma " per confermare, e lo schermo mostrerà "640W".
- 4). Girare "  " per regolare il tempo di cottura fino a quando il forno non mostrerà "20:00".
- 5). Premere " Start/+30SEC./Conferma " per iniziare la cottura.

**Avvertenza:** gli intervalli per il tempo di regolazione dell'interruttore di codifica sono le seguenti:

0---1 min	: 5 secondi
1---5 minuti	: 10 secondi
5---10 minuti	: 30 secondi



10---30 min : 1 minuto

30---95 min : 5 minuti



" Microonde/Griglia/Combinato "  
Istruzioni per la tastiera

Ordine	Display	Potenza Microonde	Potenza Griglia
1	800W	100%	
2	640W	80%	
3	400W	50%	
4	240W	30%	
5	80W	10%	
6	G	0%	100%
7	C-1	55%	45%
8	C-2	36%	64%

### 3. Cottura Griglia o Combinata

Premere "Microonde/Griglia/Combinato" una volta, lo schermo mostrerà "800W". Premere "Microonde/Griglia/Combinato." ripetutamente o girare "  " per scegliere la potenza desiderata, "800W", "640W", "400W", "240W", "80W", "G", "C-1" or "C-2" sarà visualizzato per ogni volta che verrà premuto. Quindi premere "Start/+30SEC./Conferma" per confermare e girare "  " per impostare il tempo di cottura da 0:05 a 95:00. Premere "Start/+30SEC./Conferma" di nuovo per iniziare la cottura.

Esempio: se si desidera utilizzare il 55% di potenza microonde e il 45% di potenza griglia (C-1) per cuocere per 10 minuti, è possibile impostare il forno come segue.

- 1). Premere una volta "Microonde/Griglia/Combinato.", lo schermo mostrerà "800 W".
- 2). Premere "Microonde/Griglia/Combinato." ripetutamente o "  " girare per scegliere modalità 1 combi.
- 3). Premere "Start/+30SEC./Conferma" per confermare, e lo schermo mostrerà "C-1".
- 4). Girare "  " per regolare il tempo di cottura fino a quando il forno non mostrerà "10:00".
- 5) Premere "Start/+30SEC./Conferma" per iniziare la cottura.



**Avvertenza:** a metà del tempo della griglia il forno emetterà due segnali acustici, come previsto. Per ottenere un miglior effetto di cottura alla griglia, è necessario capovolgere il cibo, chiudere la porta e quindi premere "Start/+30SEC./Conferma" per continuare la cottura. In caso di nessuna operazione, il forno continuerà a funzionare.

### 4.Scongellamento a Tempo

- 1). Premere due volte "Peso/Tempo Scongellamento" e il forno visualizzerà "dEF2".
- 2). Premere "Start/+30SEC./Conferma" per confermare.

- 3). Girare  per impostare il tempo di cottura, l'intervallo di tempo va da "00:05 a 95:00".
- 4). Premere "Start/+30SEC./Conferma" per iniziare la cottura.

## 5. Scongelamento in base al peso

- 1.) Premere una volta "Peso/Tempo Scongelamento" e il forno visualizzerà "dEF1".
- 2). Premere "Start/+30SEC./Conferma" per confermare.
- 3). Premere ripetutamente "Peso/Tempo Scongelamento" o girare  per selezionare il menu di scongelamento, "d01", "d02", "d03", "d04" verranno visualizzati in ordine.
- 4). Premere "Start/+30SEC./Conferma" per confermare.
- 5). Girare  per selezionare il peso del cibo.
- 6). Premere "Start/+30SEC./Conferma" per avviare lo scongelamento.

Menu	d01 Pane surgelato	d02 Carne surgelata	d03 Verdura surgelata	d04 Pizza surgelata
Peso	100g-600g	100g-2000g	100g-1000g	100g-600g

## 6. Timer da Cucina

- 1). Premere una volta "Timer/Orologio da cucina", lo schermo mostrerà 00:00.
- 2). Ruotare  per inserire il tempo corretto. (Il tempo di cottura massimo è di 95 minuti.)
- 3). Premere "Start/+30SEC./Conferma" per confermare le impostazioni.
- 4). Al raggiungimento del tempo di cottura, il forno suonerà 5 volte.  
Se è stato impostato l'orologio (sistema a 24 ore), lo schermo mostrerà l'ora corrente.

### Avvertenza:

Durante il Timer Cucina non è possibile impostare alcun programma.

- 1). In stato di attesa, premere "Start/+30SEC./Conferma" per avviare la cottura di 30 secondi con il 100% di potenza, ogni tocco aggiunto aumenterà il tempo di cottura di 30 secondi fino a 95 minuti.
- 2). In stato di attesa, girare  verso sinistra per impostare il tempo di cottura al 100% della potenza del microonde, quindi premere "Start/+30SEC./Conferma" per iniziare la cottura.

**Avvertenza:** Nella cottura a microonde, griglia, combinata, nello scongelamento a tempo o multifase, ogni volta che si preme "Start/+30SEC./Conferma" si può aumentare di 30 secondi il tempo di cottura.



## 8. Funzione di richiesta

- 1). Nelle cotture a microonde, griglia e combinata, premere "Microonde/Griglia/Combinato." la potenza attuale verrà visualizzata per 3 secondi. Dopo 3 secondi, il forno tornerà allo stato precedente.
- 2). In stato di cottura, premere "Timer/Orologio da cucina" per richiedere l'ora e questa verrà visualizzata per 3 secondi.

## 9. Cottura a più sezioni

È possibile impostare al massimo 2 sezioni per la cottura. Nella cottura a più sezioni, se una sezione sta scongelando, allora lo scongelamento deve essere posizionato nella prima sezione. Timer Cucina e Menu Automatico non possono essere nella cottura a più sezioni. Ogni tocco in più su "Start/+30SEC./Conferma" può aumentare il tempo di 30 secondi (eccetto lo scongelamento a peso).

Esempio: se si desidera scongelare il cibo per 5 minuti e poi cuocere con l'80% di potenza microonde per 7 minuti, operare come segue:

- 1). Premere due volte "Peso/Tempo Scongelamento" e il forno visualizzerà "dEF2".
- 2). Premere "Start/+30SEC./Conferma" per confermare.
- 3). Girare "  " per selezionare il tempo di scongelamento fino a visualizzare "5:00".
- 4). Premere una volta " Microonde/Griglia/Com binato.", lo schermo mostrerà "800 W".
- 5). Premere ancora una volta " Microonde/Griglia/Com binato." o girare "  " per selezionare l'80% della potenza del microonde.
- 6). Premere " Start/+30SEC./Conferma " per confermare, e lo schermo mostrerà "640W".
- 7). Girare "  " per regolare il tempo di cottura fino a che il forno non mostrerà "7:00".
- 8). Premere " Start/+30SEC./Conferma" per iniziare la cottura e il segnale acustico suonerà una volta per la prima sezione, il tempo di scongelamento conterà alla rovescia. Il forno suonerà ancora una volta quando inizierà la seconda cottura. Al termine della cottura, il forno suonerà cinque volte.

## 10. Funzione di Blocco per Bambini

Blocco: in stato di attesa, premere " Stop/Cancella " per 3 secondi, verrà emesso un lungo "beep" ad indicare l'entrata in funzione dello stato di blocco per bambini. Il LED visualizzerà lo stato del blocco per bambini o l'ora corrente.

Interruzione del blocco: Durante il blocco, premere " Stop/Cancella " per 3 secondi, verrà emesso un lungo "beep" ad indicare che il blocco è stato disinserito.

## 11. Funzione ECO

Per accedere alla modalità ECO:

In stato di attesa, premere " Stop/Cancella " per accedere alla modalità ECO. Lo schermo si spegnerà.

Per annullare la modalità ECO:

In modalità ECO, premere un tasto qualsiasi o "  " per uscire girare " dalla modalità ECO.

## 12. Modalità

Per attivare la modalità silenziosa:

In stato di attesa, premere e tenere premuto " Timer/Orologio da cucina " per 3 secondi. Verrà emesso un lungo "beep" e il forno entrerà in modalità silenziosa. Quando i tasti saranno premuti, non verrà emesso alcun suono.



Per disattivare la modalità silenziosa:



In modalità silenziosa, toccare e tenere premuto " Timer/Orologio da cucina " per 3 secondi. Verrà emesso un lungo "beep" e il forno uscirà dalla modalità silenziosa.

### 13.Funzione Aquaclean

Per accedere alla modalità Acquaclean:

In stato di attesa, toccare e tenere premuto " Microonde/Griglia/Com binato. " per 3 secondi. Verrà emesso un lungo "beep" e il forno entrerà in modalità Acquaclean  
Mettere 200 ml di acqua all'interno, quindi premere " Start/+30SEC./Conferma " per avviare la funzione Acquaclean con potenza 800W e 5 minuti non modificabili.

### 14.Menu

- 1). Girare "  " verso destra per scegliere il menu e verrà mostrato da "A1" a "A15".
- 2). Premere " Start/+30SEC./Conferma " per confermare.
- 3). Girare "  " per scegliere il peso predefinito come da grafico del menu.
- 4). Premere " Start/+30SEC./Conferma " per iniziare la cottura.

Esempio: se si desidera utilizzare "Auto Menu" per cuocere un pesce di 350g.



- 1). Girare "  " in senso orario fino a visualizzare "A11".
- 2). Premere " Start/+30SEC./Conferma " per confermare.
- 3). Girare "  " per selezionare il peso del pesce fino a visualizzare "350".
- 4). Premere " Start/+30SEC./Conferma " per iniziare la cottura.

Tabella del

Menu	Peso	Display
A-1 Pizza	200 g	200
	400 g	400
A-2 Riscaldare il piatto	200 g	200 g
	400 g	400 g
	600 g	600 g
A-3 Fondere il cioccolato	100 g	100 g
	150 g	150 g
	200 g	200 g
A-4 Sciogliere il burro	100 g	100 g
	150 g	150 g
	200 g	200 g
A-5 Carne(Manzo)	250 g	250 g
	350 g	350 g
	450 g	450 g

<b>Menu</b>	<b>Peso</b>	<b>Display</b>
A-6 Carne(maiale)	250 g	250 g
	350 g	350 g
	450 g	450 g
A-7 Carne (pollo)	250 g	250 g
	350 g	350 g
	450 g	450 g
A-8 Verdure	200 g	200 g
	300 g	300 g
	400 g	400 g
A-9 Pasta	50 g (con 450 g di acqua fredda)	50 g
	100 g (con 800 g di acqua fredda)	100 g
A-10 Patate	200 g	200 g
	400 g	400 g
	600 g	600 g
A-11 Pesce	250 g	250 g
	350 g	350 g
	450 g	450 g
A-12 Riscaldare la zuppa	200ml	200
	400ml	400
	600ml	600
A-13 Popcorn	100 g	100
A-14 Crocchette di pollo	200 g	200g
	400 g	400g
	600 g	600g
A-15 Carne macinata	4	4

## Istruzioni per l'installazione

### Installazione e connessione

- Questo apparecchio è destinato esclusivamente ad un uso in ambito domestico.
- Questo forno è destinato esclusivamente ad un uso ad incasso. Non è concepito per essere usato su un piano di lavoro o all'interno di una credenza.
- Si prega di osservare le istruzioni di installazione speciali.
- L'apparecchio può essere installato in una credenza a parete larga 60 cm.
- L'apparecchio è dotato di spina e deve essere collegato esclusivamente ad una presa con messa a terra correttamente installata.
- La tensione di rete deve corrispondere al voltaggio indicato sulla targhetta.
- La presa deve essere installata e il cavo di collegamento deve essere sostituito solo da un elettricista qualificato. Se la spina non è più accessibile dopo l'installazione, sul lato dell'apparecchio deve essere presente un dispositivo di disconnessione da tutti i poli con una distanza di contatto di almeno 3 mm.
- Non devono essere utilizzati adattatori, nastri multipolari e prolunghe. Il sovraccarico può provocare il rischio di incendio.

**La superficie accessibile potrebbe essere calda durante il funzionamento.**







Si prega di leggere attentamente il manuale prima dell'installazione

### **Nota Bene**

#### **Collegamento elettrico**

L'apparecchio è dotato di spina e deve essere collegato esclusivamente ad una presa con messa a terra correttamente installata. In conformità con l'apposita normativa, la presa deve essere installata e il cavo di collegamento deve essere sostituito esclusivamente da un elettricista qualificato.

Se la spina non è più accessibile dopo l'installazione, sul lato dell'apparecchio installato deve essere presente un interruttore di disconnessione da tutti i poli con una distanza di contatto di almeno 3 mm.

-  **Vite A**
-  **Vite B**
-  **Placca di**
-  **Montaggio**
-  **Kit di finiture in plastica**

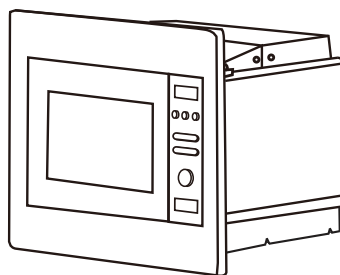

L'armadio da incasso non deve avere una parete posteriore dietro l'apparecchio.

L'altezza minima di installazione è di 85 cm.

Non coprire le fessure di ventilazione e le prese d'aria.

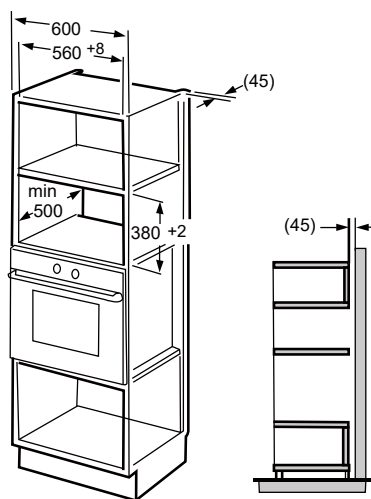
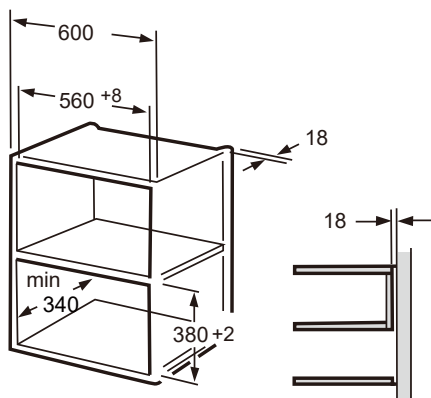

**Avvertenza:**

La staffa e la sagoma dell'armadio inferiore sono necessarie per l'installazione in entrambi gli apparecchi.

1. Leggere le istruzioni sulla SAGOMA DEL MOBILE INFERIORE, posizionare la sagoma sul piano inferiore dell'armadio.

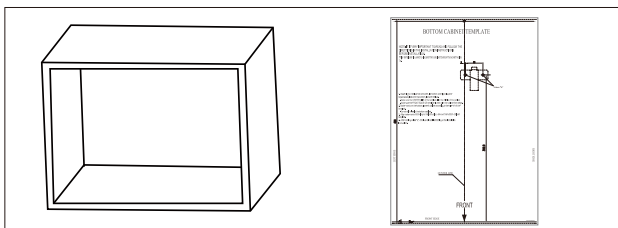

2. Traccia dei segni sul piano inferiore dell'armadio secondo i segni "a" della sagoma

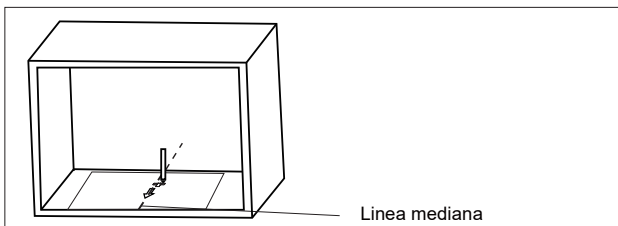

3. Rimuovere la sagoma del mobile inferiore e fissare la placca di montaggio con la vite A.

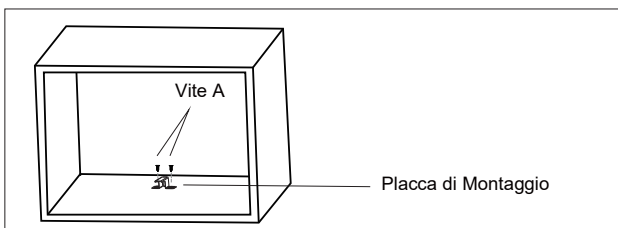

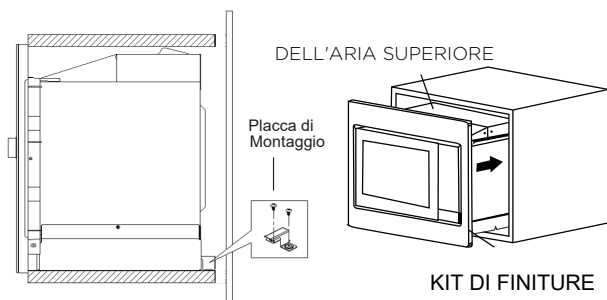

1. Fissare la VITE DI REGOLAZIONE A sul CONDOTTO DELL'ARIA SUPERIORE del forno, quindi installare il forno nel mobile.
  - Regolare l'altezza della VITE DI REGOLAZIONE A per mantenere uno spazio di 1 mm tra questa e il piano superiore dell'armadio.
  - Non incastrare o attorcigliare il cavo di alimentazione.
  - Assicurarsi che il forno sia installato al centro del mobile.

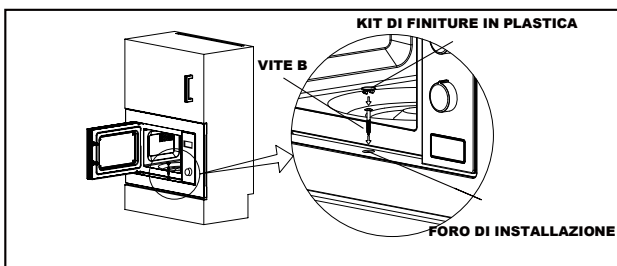

2. Aprire la porta; fissare il forno al mobile con la VITE B in corrispondenza del FORO DI INSTALLAZIONE del KIT DI FINITURE. Quindi fissare il KIT DI FINITURE IN PLASTICA al FORO DI INSTALLAZIONE.

## Specifiche

Modello.....BMI201AG1X  
 Tensione Nominale: ..... 230V- 50Hz  
 Potenza Nominale in Ingresso (Microonde):.....1200W  
 Potenza Nominale in Uscita (Microonde):.....800W  
 Potenza Nominale in Ingresso (Griglia):..... 1000W

## Risoluzione dei problemi

Normale	
Il forno a microonde interferisce con la ricezione della TV	La ricezione di radio e TV può essere disturbata quando il microonde è in funzione. È simile all'interferenza di piccoli elettrodomestici, come mixer, aspirapolvere e ventilatore elettrico. È normale.
Luce del forno soffusa	Nella cottura a microonde a bassa potenza, la luce del forno potrebbe diventare soffusa. È normale.
Accumulo di vapore sulla porta, aria calda fuori dagli sfiati	Durante la cottura, del vapore potrebbe fuoriuscire dal cibo. La maggior parte uscirà dagli sfiati. Ma potrebbe accumularsene un po' in un luogo fresco come la porta del forno. È normale.
Il forno si è avviato accidentalmente senza cibo all'interno.	È vietato far funzionare l'apparecchio senza cibo all'interno. È estremamente pericoloso.

Problema	Possibile Causa	Soluzione
Il forno non può essere avviato.	(1). Il cavo di alimentazione non è collegato saldamente.	Scollegare. Quindi ricollegare dopo 10 secondi.
	(2). Fusibile bruciato o interruttore automatico in funzione.	Sostituire il fusibile o ripristinare l'interruttore del circuito (farlo riparare dal personale professionale della nostra azienda)
	(3). Problemi con la presa.	Provare la presa con altri apparecchi elettrici.
Il forno non riscalda.	(4). La porta non è ben chiusa.	Chiudere bene la porta.



Secondo la direttiva sui Rifiuti di Apparecchiature Elettriche ed Elettroniche (RAEE), i RAEE devono essere raccolti e trattati separatamente. Se in qualsiasi momento in futuro si avrà bisogno di smaltire questo prodotto, NON disfartene con i rifiuti domestici. Si prega di inviare questo prodotto ai punti di raccolta RAEE, ove disponibili.



Se avete bisogno di informazioni o in caso di problemi, contattate il Centro Assistenza Clienti Gorenje nel vostro paese (troverete il numero di telefono nel foglio di garanzia internazionale). In caso di assenza di un centro assistenza clienti nel proprio paese, rivolgersi al rivenditore Gorenje locale o contattare il servizio assistenza degli elettrodomestici Gorenje.

Eventuali discrepanze nelle tonalità di colore tra diversi apparecchi o componenti all'interno di una singola linea di design possono verificarsi a causa di vari fattori, come le diverse angolazioni dalle quali gli apparecchi vengono osservati, sfondi di diverso colore, materiali e illuminazioni della stanza

**Solo per uso personale!**

Ulteriori raccomandazioni per la cottura a microonde e consigli utili si possono trovare sul sito web:

<http://www.gorenje.com>

**VI AUGURIAMO DI FARE UN PIACEVOLE USO DEL  
VOSTRO APPARECCHIO**

# gorenje

Ci riserviamo il diritto di eventuali modifiche ed errori nelle istruzioni per l'uso.

---

**Poštovani kupci,**

Iskreno vam se zahvaljujemo za kupnju našeg proizvoda. Uvjereni smo da ćete uskoro prepoznati njegovu pouzdanost i shvatiti da se na naše proizvode možete uvijek osloniti. Kako biste maksimalno iskoristili značajke i svojstva uređaja, priložili smo i opširan korisnički priručnik s uputama za uporabu.

Te će vam upute omogućiti da se što temeljitije upoznate s vašim novim uređajem. Stoga vam savjetujemo da ih prije prve uporabe detaljno proučite.

Najprije pažljivo provjerite dali je uređaj k vama stigao neoštećen. Ukoliko utvrdite bilo kakva transportna oštećenja, smjesta pozovite vašeg trgovca, odnosno regionalni distribucijski centar odakle je uređaj bio isporučen. Telefonske brojeve i druge kontaktne detalje naći ćete na računu ili na otpremnici.



Želimo vam obilje zadovoljstva pri uporabi vašeg novog kućanskog uređaja.

Uređaj je namijenjen isključivo za uporabu u kućanstvu za zagrijavanje hrane i pića pomoću elektromagnetske mikrovalne energije. Koristite ga samo u zatvorenim prostorijama.

Pozorno preberite navodila in jih shranite za v prihodnje.

---

#### **UPUTE ZA UPORABU**

Ta navodila za uporabu so namenjena uporabnikom. Opisujejo aparati in njegovo uporabo. Lahko se nanašajo na različne vrste aparatov, zato opisi nekaterih funkcij morda ne veljajo za vaš aparat.

## UPOZORENJA ZA IZBJEGAVANJE OPASNOJ IZLOŽENOSTI PREJAKOJ MIKROVALNOJ ENERGIJI

1. Nikada nemojte koristiti pećnicu s otvorenim vratima, jer biste tako mogli biti izloženi opasnom utjecaju mikrovalne energije. Nemojte nikad pokušavati blokirati ili uklanjati sigurnosne naprave odnosno zatvarače.
2. Nemojte stavljati nikakve predmete između prednje ploče kućišta i vrata pećnice, i nemojte dozvoliti da se na brtvećim površinama skupljaju ostatci sredstava za čišćenje ili prljavština.
3. **UPOZORENJE!** Ako su brtve vrata oštećene pećnicu ne smijete koristiti sve dok je ne popravi stručno osoblje servisa.

### **DODATAK**

Ako pećnicu ne održavate u dobrom stanju i ne čistite je redovito, može doći do habanja pojedinih površina što može skratiti životni vijek uređaja, a povećava i rizik od opasnosti prilikom njegove uporabe.

### UPOZORENJE

Kako biste smanjili rizik nastanka požara, električnog udara, povreda osoba, ili izloženost visokoj mikrovalnoj energiji tijekom uporabe uređaja, pridržavajte se osnovnih sigurnosnih predostrožnosti i upozorenja, uključivo sa sljedećim:

- Molimo pročitajte i poštujujte „UPOZORENJA ZA IZBJEGAVANJE OPASNOJ IZLOŽENOSTI PREJAKOJ MIKROVALNOJ ENERGIJI“
- Djeca starija od osam godina, kao i osobe smanjenih fizičkih, osjetilnih ili umnih sposobnosti, ili osobe s nedostatkom znanja i iskustava, smiju koristiti ovaj uređaj samo ako su pod nadzorom odgovorne osobe, odnosno ako su upoznate sa ispravnom uporabom uređaja, i ako jasno razumiju opasnosti koje su povezane s njegovom uporabom. Djeci nemojte dozvoliti da se igraju uređajem. Također nemojte dozvoliti djeci da sudjeluju u čišćenju uređaja ili obavljanju radova na održavanju uređaja bez odgovarajućeg nadzora odraslih.
- Uređaj i priključni kabel ne smiju biti na dohvat ruke djeci mlađoj od 8 godina.
- Ako je priključni kabel oštećen, smije ga zamijeniti samo proizvođač ili njegov ovlaštenu servisera, odnosno neka druga stručno osposobljena osoba, kako bi se izbjegli mogući rizici od ozljeda.
- UPOZORENJE! Prije zamjene žarulje provjerite je li uređaj isključen iz električne mreže, kako biste spriječili opasnost električnog udara.
- UPOZORENJE! Popravke i servisne zahvate na aparatu kod kojih je potrebno skidanje zaštitnog poklopca koji štiti od mikrovalnog zračenja, smiju vršiti samo odgovarajuće obučeni servisni stručnjaci, inače su takvi zahvati izričito opasni.

- UPOZORENJE! Nemojte zagrijavati tekućinu ili drugu hranu u zatvorenim posudama, jer može doći do eksplozije.
- nikada nemojte pećnicu ostavljati bez nadzora kada u njoj zagrijavate hranu u ambalaži iz papira i plastike jer je takva ambalaža zapaljiva.
- Koristite isključivo pribor pogodan za uporabu u mikrovalnoj pećnici.
- Ukoliko opazite da iz pećnice izlazi dim, isključite pećnicu ili izvucite utikač iz utičnice, a vrata pećnice ostavite zatvorena, i time zagušite možebitnu vatru.
- Ukoliko u mikrovalnoj pećnici zagrijavate pića, može doći do zakašnjele reakcije, i tekućina može prekipjeti, stoga budite naročito oprezni u rukovanju posudom u kojoj se nalaze zagrijana pića.
- Kad zagrijavate dječju hranu ili pića u bočicama, prije hranjenja promućkajte sadržaj bočice da se toplota ravnomjerno rasporedi, i provjerite njenu temperaturu da se dijete ne opeče.
- U mikrovalnoj pećnici nemojte zagrijavati jaja u ljusci, jer mogu eksplodirati čak i nakon što je program zagrijavanja mikrovalovima već završen.
- Pećnicu redovito čistite i iz nje odstranite sve ostatke hrane.
- Ako ne održavate primjerenu čistoću u pećnici, to može privedi do propadanja njenih površina, što vrlo negativno utječe na životni vijek uređaja, a može i dovesti do potencijalno opasnih situacija.
- Koristite isključivo temperaturnu sondu koja je izričito preporučena za uporabu ovoj konkretnoj pećnici (za uređaje koji omogućuju korištenje temperaturne sonde).
- Ako vaša mikrovalna pećnica ima dekorativna odnosno ukrasna vrata, ona moraju biti otvorena tijekom rada.

- Uređaj je namijenjen uporabi u kućanstvu, i u sličnim okruženjima kao što su primjerice:
  - priručne, odnosno čajne kuhinje za osoblje u trgovačkim lokalima, i u drugim radnim okruženjima;
  - boravišne jedinice za goste u hotelima, motelima, i drugim ugostiteljskim boravišnim objektima,
  - porodična seoska gospodarstva,
  - objekti koji nude usluge prenoćišta s doručkom.
- Mikrovalna pećnica je namijenjena zagrijavanju hrane i pića. Sušenje hrane ili odjeće, zagrijavanje obloga, natikača, spužvi, vlažnih krpa i sličnih predmeta, može uzrokovati opasnost od povreda ili izazvati požar.
- U pripremi hrane s mikrovalovima nemojte koristiti metalne posude za hranu i pića.
- Pećnicu nikad ne čistite parnim aparatom za čišćenje.
- Kako se uređaj ne bi pregrijavao, nemojte ga smještati iza dekorativnih vrata. (Ovo ne vrijedi za aparate s dekorativnim vratima.)
- Ova mikrovalna pećnica namijenjena je ugradnji u kuhinjski element.
- Kada vadite posudu iz mikrovalne pećnice, pazite da ne izvadite ili pomaknete okretni pladanj.

(Važi za fiksne uređaje i za ugradne uređaje koje koristite na visini 900 mm ili više od tla, i koji imaju odstranjive okretno pladnjeve. Ovo ne važi za aparate s vratima koji imaju šarke na donjoj strani i otvaraju se po vodoravnoj osi.)

**UPUTE ZA UPORABU PAŽLJIVO PROUČITE, I SPREMITE IH ZA KASNIJU UPORABU.**

# VAŽNE SIGURNOSNE UPUTE ZA SMANJENJE OPASNOSTI OD POVREDA OSOBA UPUTE ZA UZEMLJENJE

## **OPASNOST**

Opasnost električnog udara!

Dodirivanje određenih komponenti aparata može prouzročiti ozbiljne tjelesne povrede, pa čak i smrt. Nemojte rastavljati aparat.

## **UPOZORENJE**

Opasnost električnog udara!

Neispravno izvedeno uzemljenje može prouzročiti električni udar. Utikač nemojte spajati u utičnicu sve dok aparat nije odgovarajuće postavljen i uzemljen.

Napravu je potrebno uzemljiti. U slučaju kratkog spoja uzemljeni vodič smanjuje opasnost električnog udara, budući da omogućuje rasterećenje električnog naboja.

Aparat je opremljen priključnim kabelom s vodom za uzemljenje i uzemljenim utikačem. Utikač mora biti spojen na utičnicu koja je pravilno instalirana i također uzemljena.

Ako ne razumijete upute za uzemljenje, ili ako se dvoumite je li aparat ispravno uzemljen, posavjetujte se s odgovarajuće obučanim stručnjakom za električne instalacije, ili sa serviserom.

Ako morate koristiti produžni kabel, uzmite takav sa tri žice.

1. Priključni kabel aparata je kratak, kako bi se smanjio rizik povreda zbog zapletanja u predugački kabel ili padanja preko njega.

2. Ako koristite duži kabel ili produžni kabel::
  - 1) Električne specifikacije kabla ili produžetka neka budu najmanje takve, kakve su električne specifikacije aparata.
  - 2) Produžni kabel mora imati tri vodiča odnosno žice, uključivo s vodom za uzemljenje.
  - 3) Dugi kabel provedite tako da ne visi preko radne površine, gdje bi ga mogla potezati djeca, ili biste se mogli na njega nehotice spotaknuti.



Prije čišćenja isključite aparat iz električne mreže (izvadite utikač iz utičnice).

- unutrašnjost pećnice očistite malo navlaženom krpom.
- Pribor operite ručno u sapunici.
- Kada se okvir vrata, brtva, i dijelovi oko njih zaprljaju, oprezno ih očistite brišući ih vlažnom krpom.
- Za čišćenje mikrovalne pećnice nemojte koristiti gruba sredstva za čišćenje niti oštre metalne strugalice, jer njima možete oštetiti površinu, a zbog takvih oštećenja može puknuti staklo.
- Savjet za čišćenje: za lakše čišćenje unutrašnjih stranica pećnice koje mogu doći u dodir s hranom, u zdjelu stavite polovinu limuna, dodajte 300 ml vode, i 10 minuta zagrijavajte na 100% snazi mikrovalova. Obrišite pećnicu suhom mekom krpom.

### PAŽNJA

#### **Opasnost tjelesne povrede!**

Popravke i servisne zahvate na aparatu kod kojih je potrebno skidanje zaštitnog poklopca koji štiti od mikrovalnog zračenja, smiju vršiti samo odgovarajuće obučeni servisni stručnjaci, inače su takvi zahvati izričito opasni.

Pogledati dijelove uputa koji opisuju materijale koje smijete koristiti u mikrovalnoj pećnici, odnosno koje nije preporučljivo koristiti. Određeni nemetalni komadi pribora također mogu biti neprimjereni za korištenje u mikrovalnoj pećnici. Ako se dvoumite, možete pribor ispitati na način opisan u nastavku.

#### **Isprobavanje pribora:**

- U posudu koja je primjerena za uporabu u mikrovalnoj pećnici, ulijte 250 ml hladne vode i stavite je u pećnicu zajedno s priborom kojeg želite isprobati.
- Uputite aparat u rad s mikrovalovima na maksimalnoj snazi na jednu minutu.
- Oprezno opipajte pribor. Ako se je prazan pribor zagrijao, nemojte ga koristiti u mikrovalnoj pećnici.
- Nemojte zagrijavati duže od jedne minute.

## Materijali koje možete koristiti u mikrovalnoj pećnici

Pribor	Napomene
POSUĐE ZA zapeći hranu	Pridržavajte se svih uputa proizvođača. Dno posude za zapeći hranu neka bude najmanje 5 mm iznad okretnog postolja. U slučaju nepravilne uporabe okretno postolje može se slomiti.
Tanjuri i drugo posuđe iz porculana	Koristite isključivo plastične folije koje su pogodne za uporabu u mikrovalnoj pećnici. Pridržavajte se svih uputa proizvođača. Nemojte koristiti posude koje su otkrhnute ili imaju pukotine.
Staklene tegle za kiseljenje	Uvijek skinite pokrov. Koristite ih samo za podgrijavanje hrane do temperature kada je ova topla, ali ne i vruća. Većina staklenih tegli nije otporna na toplinu i može puknuti.
Stakleno posuđe	Samo stakleno posuđe otporno na toplinu. Provjerite da takvo posuđe nema metalne obrube. Nemojte koristiti posude koje su otkrhnute ili imaju pukotine.
Vrećice za pečenje u pećnici	Pridržavajte se svih uputa proizvođača. Nemojte ih zatvarati metalnim kopčama. Na vrećicama napravite zarez kroz koje može izlaziti para.
Papirnati tanjuri i šalice	Koristite samo za brzo zagrijavanje/kuhanje. Preporučujemo da čitavo vrijeme nadzirete pripremu hrane.
Papirnati ubrusi.	Koristite ih za pokrivanje hrane koju podgrijavate, te za upijanje viška masnoće. Tijekom uporabe čitavo vrijeme pratite podgrijavanje i koristite ih samo za brzo kuhanje (kratko vrijeme)
Papir za pečenje	Koristite ga kao pokrov za sprječavanje prskanja, ili kao ovoj za kuhanje u pari.
Plastika	Koristite isključivo plastične folije koje su pogodne za uporabu u mikrovalnoj pećnici. Pridržavajte se svih uputa proizvođača. Na posudi mora biti izričito označeno, da je sigurna za uporabu u mikrovalnoj pećnici. Neke plastične posude omekšaju kada se hrana u njima ugrije. U vrećicama za kuhanje i pečenje, te u čvrsto zatvorenim plastičnim vrećicama napravite zarez ili ih probušite, kao što je to navedeno u uputama na ambalaži.
Plastična folija	Koristite isključivo plastične folije koje su pogodne za uporabu u mikrovalnoj pećnici. Koristite za prekrivanje hrane, kako bi tijekom kuhanja zadržala vlagu. Nemojte dozvoliti da plastična folija dodiruje hranu.
Termometri	Koristite isključivo one koji su pogodni za uporabu u mv pećnici.
Pergament papir	Koristite ga kao pokrov za sprječavanje prskanja, te za zadržavanje vlažnosti.

## Materijali koje nije preporučljivo koristiti u mikrovalnoj pećnici

Pribor	Napomene
Aluminijski pladanj	Može prouzročiti iskrenje. Hranu premjestite u posudu koja je pogodna za uporabu u mikrovalnoj pećnici.
Karton za hranu s metalnim drškama	Može prouzročiti iskrenje. Hranu premjestite u posudu koja je pogodna za uporabu u mikrovalnoj pećnici.
Metalni pribor ili pribor s metalnim obrubom	Metal štiti hranu pred mikrovalnom energijom. Metalna obruba može prouzročiti iskrenje.
Metalne (žičane) kopče	Mogu prouzročiti iskrenje i posljedično požar u pećnici.
Papirnate vrećice	Mogu prouzročiti požar u pećnici.
Plastična pjena (stiropor)	Plastična pjena može se tijekom zagrijavanja istopiti i kontaminirati tekućinu u njoj.
Drvo	Drvo će se uporabom u mikrovalnoj pećnici isušiti. Mogu se pojaviti i pukotine.

## Nazivi dijelova pećnice i pribora

Izvadite pećnicu i sve materijale iz kartonske ambalaže te iz unutrašnjosti pećnice.

Vaša pećnica je opremljena sljedećim priborom i dijelovima:

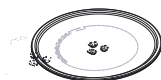

Stakleni pladanj



Obruč za okretni pladanj



Upute za uporabu



Osovina okretnog pladnja



Rešetka za pečenje na žaru (nemojte je koristiti kada zagrijavate hranu mikrovalovima; stavite je na stakleni pladanj)

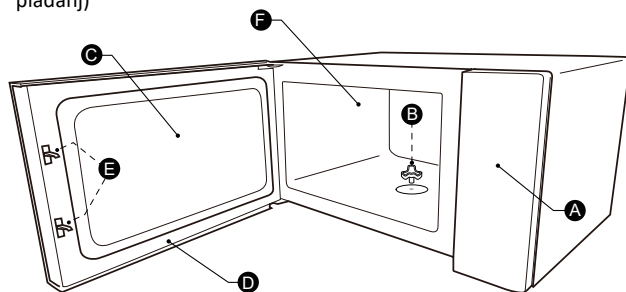

- A) Nadzorna ploča
- B) Osovina okretnog postolja
- C) Kontrolni prozor

- D) Komplet vrata
- E) Sigurnosni sustav za zaključavanje
- F) Unutrašnjost pećnice / prostor za pripremu

### Namještanje okretnog postolja

Očistite unutrašnjost pećnice i namjestite okretni pladanj. Kod montaže novog aparata provjerite jeste li uklonili svu ambalažu, foliju i ljepljive trake sa aparata i osovine okretnog pladnja. Prije nego što aparat po prvi puta koristite za pripremu hrane, ispravno montirajte okretni pladanj. Također je potrebno očistiti unutrašnjost pećnice (prostor za kuhanje) i sav pribor.

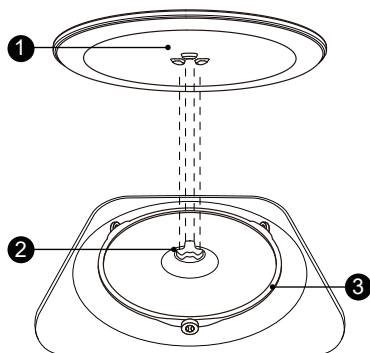

#### Namještanje okretnog pladnja:

1. Sklop obruča za okretni pladanj (3) umetnite u uleknuti dio unutrašnjosti pećnice.
2. Stakleni pladanj (1) stavite na sklop obruča za okretni pladanj (3). Izbočine na sredini donje strane staklenog pladnja poravnajte, tako da budu između tri kraka izbočenog dijela na osovini. Provjerite da li je stakleni pladanj (1) nasjeo na osovinu (2) na sredini dna unutrašnjosti pećnice. Okretni ležajevi na osovini moraju s unutrašnje strane sjesti u utor na donjoj strani okretnog pladnja.

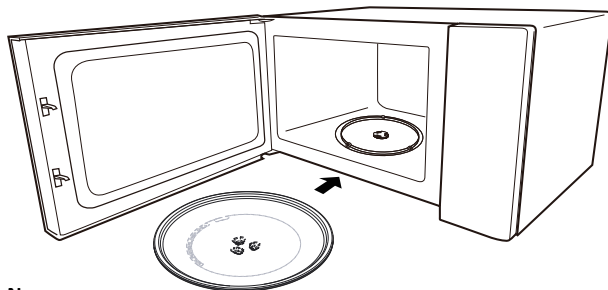







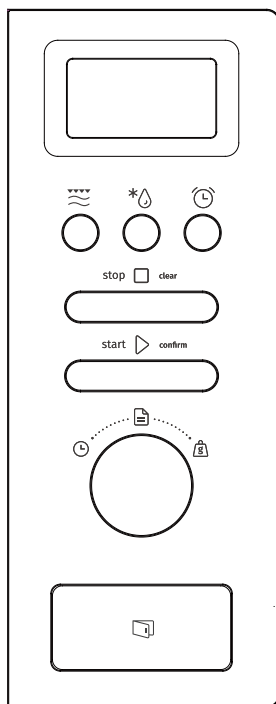

#### Napomena:

- Uređaj nemojte nikada koristiti bez okretnog pladnja. Pobrinite se da pladanj bude odgovarajuće namješten. Okretni pladanj se može vrtjeti u smjeru kazaljki na satu, ili u suprotnom smjeru od kazaljki na satu.
- Stakleno postolje nemojte nikad složiti gornjom stranom nadolje. Nemojte nikada ograničavati pomicanje staklenog pladnja.
- Stakleni pladanj kao i komplet okretnog postolja moraju biti tijekom uporabe pećnice uvijek na svom mjestu.
- Svu hranu i posudu za kuhanje odnosno pečenje uvijek stavite na stakleni pladanj.
- Nemojte nikada ograničavati pomicanje staklenog pladnja.
- Ako se na staklenom pladnju ili na obruču okretnog postolja pojavi pukotina, ili ako puknu, odmah se obratite najbližem ovlaštenom servisnom centru.



# RUKOVANJE APARATOM



	Mikrovalovi/Žar/ Kombinirano
	Odležavanje s podešavanjem težine/ vremena
	Alarm/Sat
	Stop/Poništi
	Start/+30 sek./ Povtrdi
	Automatski programi
	Timer
	Težina

## 1. UGAĐANJE SATA



Kada mikrovalnu pećnicu priključite na električnu mrežu, na zaslonu će se pojaviti natpis "0:00" i pećnica ispusti jedan pisak.

- 1) Dvaput pritisnite tipku "Alarm/sat", kako biste odabrali podešavanje sata. Brojka koja označuje sate počinje bljeskati.
- 2) Okretanjem gumba " odaberite sate, birajući između 0 i 23.
- 3) Pritisnite tipku "Alarm/sat" i brojka koja označuje minute započne bljeskati.
- 4) Okretanjem gumba " podesite minute, birajući među 0 i 59.
- 5) Pritisnite tipku "Alarm/sat", kako biste završili postavljanje sata. Ona će prestati bljeskati.



### Napomena:

- 1) Ako sat nije podešen, pećnica nakon upućivanja u rad neće raditi.
- 2) Ako u postupku podešavanja sata jednu minutu ne pritisnete tipku "Alarm/sat", pećnica će se automatski prebaciti natrag u prethodno stanje.

## 2. Kuhanje odnosno pečenje mikrovalovima

Jednom pritisnite tipku Mikrovalovi/Žar/kombinirano. Na ekranu se ispiše "800 W". Više puta uzastopce pritisnite tipku "Mikrovalovi/Žar/kombinirano", ili okrecite gumb ", kako biste odabrali traženu snagu rada, narednim redoslijedom: "800 W", "640 W", "400 W", "240 W", "80 W", "G" ili "C1"; postavka će se prikazati na zaslonu svakim sljedećim pritiskom na tipku. Potvrdite postavku pritiskom na tipku "Start/+30 sek./Potvrđi", a zatim okretanjem gumba " odaberite vrijeme rada između 0.05 i 95.00. Ponovno pritisnite tipku "Start/+30 sek./Potvrđi" i pećnica će se uputiti u rad.

Primjer: želite li 20 minuta zagrijavati hranu na 80 % snage mikrovalova, učinite sljedeće:

- 1) Jednom pritisnite tipku Mikrovalovi/Žar/kombinirano. Na ekranu se ispiše "800 W".
- 2) Ponovno pritisnite tipku Mikrovalovi/Žar/kombinirano ili okrenite gumb " kako biste odabrali 80-postotnu snagu mikrovalova.
- 3) Potvrdite s tipkom "Start/+30 sek./Potvrđi" a na zaslonu će se ispisati "640 W".
- 4) Okrenite gumb " kako biste podesili vrijeme rada, tako da na ekranu bude prikazan natpis "20:00".
- 5) Pritisnite tipku "Start/+30 sek./Potvrđi" i pećnica će se uputiti u rad.

**Napomena:** kada podešavate vrijeme na satu, ono se mijenja u sljedećim koracima:



0–1 min	: 5 sekundi
1–5 min	: 10 sekundi
5–10 min	: 30 sekundi
10–30 min	: 1 minuta
30–95 min	: 5 minuta

### Upute za uporabu tipke "Mikrovalovi/Žar/ kombinirano"

Red. br.	Prikaz	Snaga mikrovalova	Snaga žara
1	800 W	100 %	
2	640 W	80 %	
3	400 W	50 %	
4	240 W	30 %	
5	80 W	10 %	
6	G	0 %	100 %
7	C-1	55 %	45 %
8	C-2	36 %	64 %

### 3. Pečenje na žaru ili kombinirani rad

Jednom pritisnete tipku Mikrovalovi/Žar/kombinirano (. Na ekranu se ispiše "800 W". Više puta uzastopce pritisnete tipku "Mikrovalovi/Žar/kombinirano", ili okrećite gumb "👁️", kako biste odabrali traženu snagu rada, narednim redoslijedom: "800 W", "640 W", "400 W", "240 W", "80 W", "G" ili "C2"; postavka će se prikazati na zaslonu svakim sljedećim pritiskom na tipku.

Potvrdite postavku pritiskom na tipku "Start/+30 sek./Potvrđi", a zatim okretanjem gumba "👁️" odaberite vrijeme rada između 0.05 i 95.00. Ponovno pritisnete tipku "Start/+30 sek./Potvrđi" i pećnica će se uputiti u rad.

Primjer: želite li 10 minuta zagrijavati hranu na 55 % snage mikrovalova i 45 % snage žara, učinite sljedeće:

- 1) Jednom pritisnete tipku Mikrovalovi/Žar/kombinirano. Na ekranu se ispiše "800W".
- 2) Ponovno pritisnete tipku Mikrovalovi/Žar/kombinirano ili okrenete gumb "👁️" kako biste odabrali kombinirani rad (C-1).
- 3) Potvrdite s tipkom "Start/+30 sek./Potvrđi" a na zaslonu će se ispisati "C-1".
- 4) Okrenite gumb "👁️" kako biste podesili vrijeme rada, tako da na ekranu bude prikazan natpis "10:00".
- 5) Pritisnete tipku "Start/+30 sek./Potvrđi" i pećnica će se uputiti u rad.

**Napomena:** Kada prođe polovina podešenog vremena pečenja pod žarom, pećnica emitira dva piska. To je uobičajeno. Za bolji učinak pečenja na žaru preporučujemo da hranu na polovini pečenja okrenete, zatvorite vrata pećnice i za nastavak pečenja pritisnete "Start/+30 sek./Potvrđi" ("Start/+30SEC./Confirm").

#### 4. Odleživanje odabirom vremena

- 1) Dvaput pritisnite tipku "Odljeđivanje s određivanjem težine/vremena"; na ekranu se pojavi natpis "dEF2".
- 2) Pritisnite tipku "Start/+30 sek./Potvrdi" kako biste potvrdili postavku.
- 3) Okretanjem gumba "👆" podesite vrijeme rada birajući između 00:05 i 95:00.
- 4) Pritisnite tipku "Start/+30 sek./Potvrdi" ("Start/ +30SEC./Confirm") i pećnica će se uputiti u rad.

#### 5. Odleživanje s odabirom težine

- 1) Jednom pritisnite tipku "Odljeđivanje s podešavanjem težine/vremena"; na ekranu se pojavi natpis "dEF1".
- 2) Pritisnite tipku "Start/+30 sek./Potvrdi" kako biste potvrdili postavku.
- 3) Više puta pritisnite tipku "Odljeđivanje s podešavanjem težine/vremena" ili okrenite gumb "👆" kako biste odabrali izbornik za odljeđivanje. Po redu će se na zaslonu ispisati "d01", "d02", "d03" i "d04".
- 4) Pritisnite tipku "Start/+30 sek./Potvrdi" kako biste potvrdili postavku.
- 5) Okretanjem gumba "👆" odaberite težinu hrane.
- 6) Pritisnite tipku "Start/+30 sek./Potvrdi" i pećnica će započeti s odljeđivanjem.

Meni	d01	d02	d03	d04
	Zamrznuti kruh	Zamrznuto crveno meso	Zamrznuto povrće	Zamrznuta pica
Teža	100 g–600 g	100 g–2000 g	100 g–1000 g	100 g–600 g

#### 6. Sat/alarm

- 1) Jednom pritisnite tipku "Sat/alarm"; na ekranu se pojavi natpis 0:00.
- 2) Okretanjem gumba "👆" odaberite vrijeme. (Najduže moguće vrijeme je 95 minuta.)
- 3) Pritisnite tipku "Start/+30 sek./Potvrdi" kako biste potvrdili postavku.
- 4) Kada istekne podešeno vrijeme, pećnica će ispustiti pet pisaka.

Ako je podešen sat (24-satni sustav), na ekranu će se prikazati trenutno točno vrijeme.

#### **Napomena:**

Kada je podešen alarm, nije moguće podešavati nijedan program.

## 7. Brzo upućivanje u rad

1. Kada je pećnica u stanju pripremljenosti, pritisnite tipku "Start/+30 sek./Potvrđi" i pećnica će započeti s 30-sekundnim radom na 100-postotnoj snazi mikrovalova. Svakim sljedećim pritiskom na tu tipku produžuje se vrijeme rada za 30 sekundi, do najviše 95 minuta.
2. Kada je pećnica u stanju pripremljenosti, okrenite gumb "👉" ulijevo kako biste podesili snagu mikrovalova na 100 %, a zatim pritisnite tipku "Start/+30 sek./Potvrđi" za početak rada.

**Napomena:** Kod zagrijavanja mikrovalovima, odležavanja s odabirom vremena, ili radom u više koraka, svakim pritiskom na tipku "Start/+30 sek./Potvrđi" produžujete vrijeme rada za 30 sekundi.

## 8. Prikaz informacija

1. Kada pećnica radi s mikrovalovima, žarom, ili u kombiniranom načinu, pritisnite tipku "Mikrovalovi/Žar/kombinirano". Na ekranu će se na 3 sekunde prikazati trenutna snaga rada. Nakon 3 sekunde pećnica odnosno prikaz vraćaju se u prethodno stanje.
2. Dok je pećnica u radu pritisnite tipku "Sat/alarm" i na 3 sekunde će se prikazati vrijeme rada.

## 9. Kuhanje odnosno pečenje u više koraka

Možete podesiti 2 koraka kuhanja odnosno pečenja. Ako je pri tome jedan od koraka odležavanje, tada odležavanje mora biti prvi korak. Kod pripreme hrane u više koraka nije moguće podešavati programski sat, niti koristiti automatski meni (jelovnik). Svakim sljedećim pritiskom na tipku "Start/+30 sek./Potvrđi" (osim u slučaju odležavanja s odabirom težine).

Primjer: Primjer: želite li hranu odleživati 5 minuta, a zatim je 7 minuta peći na 80-postotnoj snazi mikrovalova, učinite sljedeće:

1. Dvput pritisnite tipku "Odležavanje s određivanjem težine/vremena"; na ekranu se pojavi natpis "dEF2".
2. Pritisnite tipku "Start/+30 sek./Potvrđi" kako biste potvrdili postavku.
3. Okretanjem gumba "👉" podesite vrijeme odležavanja koje je ispisano na zaslonu na "5:00".
4. Jednom pritisnite tipku "Mikrovalovi/Žar/kombinirano". Na ekranu se ispiše "800 W".
5. Ponovno pritisnite tipku "Mikrovalovi/Žar/kombinirano" ili okrenite gumb "👉" kako biste odabrali 80-postotnu snagu mikrovalova.
6. Potvrdite s tipkom "Start/+30 sek./Potvrđi", a na zaslonu će se ispisati "640 W".
7. Okrenite gumb "👉" kako biste podesili vrijeme rada, tako da na ekranu bude prikazan natpis "7:00".
8. Pritisnite tipku "Start/+30 sek./Potvrđi" i pećnica će se uputiti u rad. Pećnica pusti jedan pisak, čime označuje prvi korak, i započinje odbrojavanje vremena odležavanja. Kada započne drugi korak, pećnica ponovno pusti pisak. Nakon završetka pripreme pećnica emitira pet pisaka.

---

### 10. Funkcija sigurnosnog zaključavanja za djecu

#### Zaključavanje:

Kada je pećnica u stanju pripremljenosti, pritisnite tipku "Stop/Poništi" i držite je pritisnuta 3 sekunde, sve dok ne začujete dugi pisak koji označuje da je sigurnosno zaključavanje pećnice za djecu aktivirano. Na zaslonu će biti prikazana oznaka za zaključavanje ili trenutno vrijeme.

#### Otključavanje:

Kada je pećnica zaključana, pritisnite tipku "Stop/Poništi" ( i držite je pritisnuta 3 sekunde, sve dok ne začujete dugi pisak koji označuje da je sigurnosno zaključavanje pećnice za djecu isključeno.

---

### 11. Funkcija ECO

Za početak štedljivog ECO načina rada:

Kada je pećnica u stanju pripremljenosti, pritisnite tipku "Stop/Poništi" kako biste aktivirali štedljivi i okolini prijazan ECO način rada.

Zaslon će se ugasiti.

Za poništenje štedljivog ECO načina rada:

Kada je pećnica u štedljivom ECO načinu rada, pritisnite bilo koju tipku ili okrenite gumb  za izlaz iz tog načina.

---

### 12. Tihi način rada

Želite li aktivirati tihi način rada:

U stanju pripremljenosti pritisnite tipku "Sat/alarm" i držite je pritisnuta 3 sekunde. Začuje se dugi pisak i pećnica se prebaci u tihi način rada. U tom načinu rada pritisci tipki pećnica neće biti popraćeni piskom.

Želite li isključiti tihi način rada:

Kada je pećnica u tihom načinu rada, pritisnite tipku "Sat/alarm" i držite je pritisnuta 3 sekunde. Začuje se dugi pisak i pećnica isključuje tihi način rada.

---

### 13. Funkcija Aquaclean

Želite li aktivirati funkciju za pomoć u čišćenju Aquaclean:



U stanju pripremljenosti pritisnite tipku "Mikrovalovi/Žar/kombinirano " i držite je pritisnuta 3 sekunde.

Začuje se dugi pisak i aktivira se funkcija Aquaclean.

U pećnicu stavite lončić sa 200 ml vode, a zatim pritisnite tipku "Start/+30 sek./Potvrđi" za početak rada. Pećnica će raditi 5 minuta snagom 800 W; tu postavku nije moguće promijeniti.

---

### 14. Automatski programi (Auto Menu)

1. Okretanjem gumba  u desno birate jelovnik (meni). Na zaslonu će se ispisati oznake od "A1" do "A15".
2. Pritisnite tipku "Start/+30 sek./Potvrđi" kako biste potvrdili postavku.
3. Okretanjem gumba  odaberite zadanu težinu iz prikazane tabele.
4. Pritisnite tipku "Start/+30 sek./Potvrđi" i pećnica će se uputiti u rad.

**Primer:**

Želite li automatskim programom pripremiti ribu težine 350 g:

1. Okrećite gumb "👆" u smjeru kazaljki na satu, sve dok na zaslonu ne bude ispisano "A11".
2. Pritisnite tipku "Start/+30 sek./Potvrdi" kako biste potvrdili postavku.
3. Okretanjem gumba "👆" odaberite težinu ribe, tako da na zaslonu bude ispisano "350".
4. Pritisnite tipku "Start/+30 sek./Potvrdi" za upućivanje pećnice u rad.

**Tabela automatskih programa**

Meni	Teža	Prikaz
A-1 Pica	200 g	200
	400 g	400
A-2 Zagrijavanje posuđa	200 g	200 g
	400 g	400 g
	600 g	600 g
A-3 Topljenje čokolade	100 g	100 g
	150 g	150 g
	200 g	200 g
A-4 Taljenje maslaca	100 g	100 g
	150 g	150 g
	200 g	200 g
A-5 Meso (govedina)	250 g	250 g
	350 g	350 g
	450 g	450 g
A-6 Meso (svinjetina)	250 g	250 g
	350 g	350 g
	450 g	450 g
A-7 Meso (piletina)	250 g	250 g
	350 g	350 g
	450 g	450 g
A-8 Povrće	200 g	200 g
	300 g	300 g
	400 g	400 g
A-9 Tjestenine	50 g (s hladno vodo, 450 g)	50 g
	100 g (s hladno vodo, 800 g)	100 g
A-10 Krumpir	200 g	200 g
	400 g	400 g
	600 g	600 g
A-11 Ribe	250 g	250 g
	350 g	350 g
	450 g	450 g
A-12 Podgrijavanje juhe	200 ml	200
	400 ml	400
	600 ml	600
A-13 Kokice	100 g	100
A-14 Pileći medaljoni	200 g	200 g
	400 g	400 g
	600 g	600 g
A-15 Mljeveno meso	4	4

# Upute za postavljanje

## Instalacija i priključenje

- Uređaj je namijenjen isključivo za uporabu u kućanstvu.
- Ova mikrovalna pećnica namijenjena je isključivo ugradnji u kuhinjski element. Pećnica nije namijenjena za uporabu na kuhinjskom pultu ili u ormariću.
- Molimo vas da slijedite posebne upute za montažu.
- Aparat možete montirati u 60 cm širok kuhinjski element koji je pričvršćen na zid.
- Aparat ima utikač kojega spojite isključivo na odgovarajuće uzemljenu utičnicu.
- Napon u vašoj kućnoj instalaciji mora odgovarati naponu navedenom na tipskoj pločici aparata.
- Samo odgovarajuće osposobljen električar smije montirati utičnicu i njen priključni kabel. Ako utikač nakon montaže više nije dostupan, potrebno je montirati napravu s prekidačem, s minimalnim razmakom 3 mm između kontakata u svim polovima odnosno vodičima.
- Nemojte koristiti pretvarače, razdjeljivače ili produžne kablove. Preopterećenje može prouzročiti rizik od požara.

**Dostopne površine se lahko med delovanjem močno segrejejo.**







Molimo vas da prije početka uporabe pažljivo pročitate ovaj korisnički priručnik.

**Molimo vas da vodite računa o sljedećem:**

### Spajanje na električnu instalaciju

Aparat ima utikač kojega spojite isključivo na odgovarajuće uzemljenu utičnicu. Utičnicu i njen priključni kabel smije montirati samo odgovarajuće obučen električar, u skladu s važećim propisima.

Ako utikač nakon montaže više nije dostupan, potrebno je montirati napravu s prekidačem, s minimalnim razmakom 3 mm između kontakata u svim polovima odnosno vodičima.

-  Vijak A
-  Vijak B
-  Montažna pločica
-  Plastični pokrov sklopa za podešavanje položaja

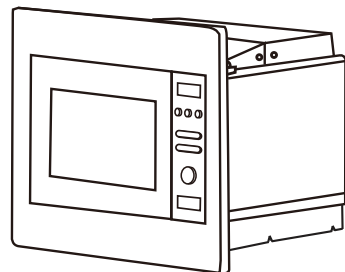

U kuhinjskom elementu u kojem je ugrađena pećnica, iza pećnice ne smije biti stražnje stranice.

Minimalna visina za montažu aparata je 85 cm.

Nemojte prekrivati otvore za prozračivanje i proreze za zahvaćanje zraka.

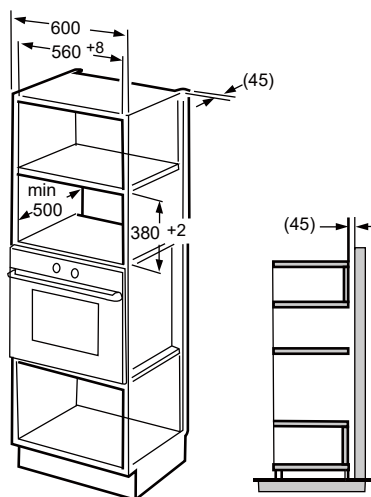
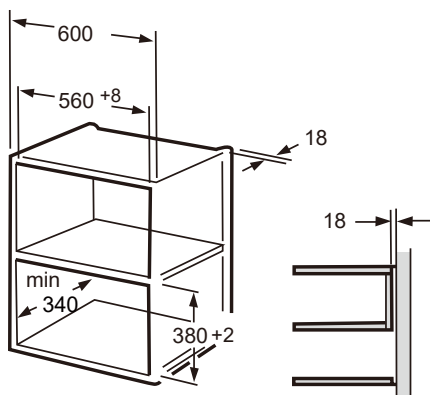

**Napomena:**

Za obje vrste montaže potrebni su držač i šablona za donji dio kuhinjskog elementa.

**Pripremite kuhinjski element**

1. Pročitajte upute na ŠABLONI ZA DONJI DIO KUHINJSKOG ELEMENTA. Stavite šablonu na donju stranicu kuhinjskog elementa.

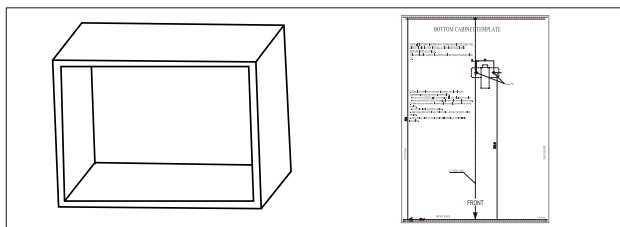

2. Na dnu elementa napravite oznake u skladu s oznakama "a" na šabloni..

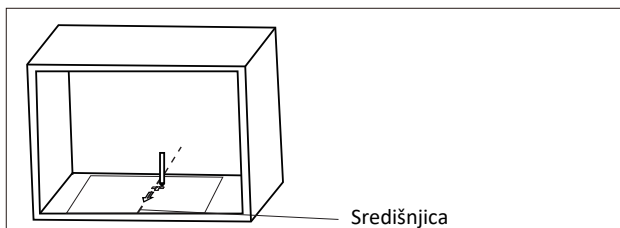

3. Uklonite šablonu za dno kuhinjskog elementa, i vijkom A pričvrstite montažnu pločicu.

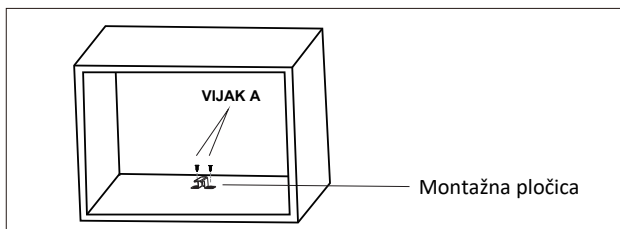



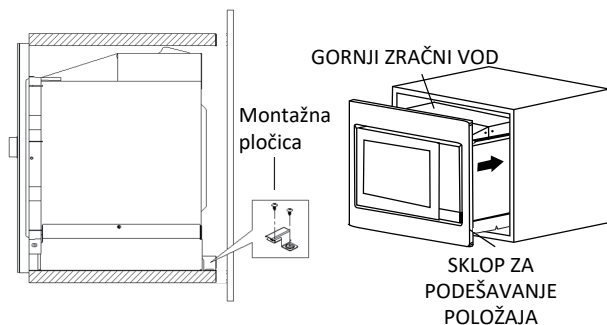

1. Pričvrstite REGULACIJSKI VIJAK A na GORNJEM ZRAČNOM VODU pećnice, a zatim postavite pećnicu u kuhinjski element.
  - Regulirajte visinu VIJKA ZA PODEŠAVANJE A, tako da između VIJKA ZA PODEŠAVANJE A i gornje stranice kuhinjskoga elementa bude 1 mm razmaka.
  - Pazite da ne presavijete ili priključite priključni kabel.
  - Pobrinite se da pećnica bude namještena na sredini kuhinjskog elementa.

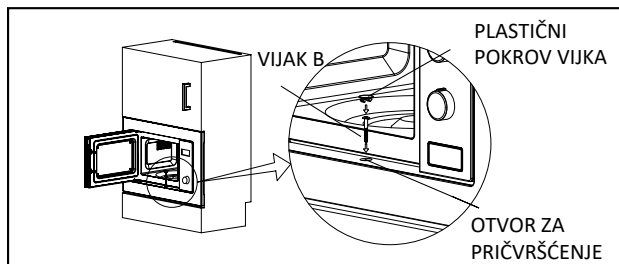

2. Otvorite vrata, pričvrstite pećnicu na kuhinjski element VIJKOM B kroz MONTAŽNI OTVOR SKLOPA ZA PODEŠAVANJE POLOŽAJA. Nakon toga na MONTAŽNI OTVOR namjestite PLASTIČNI POKROV.

## Specifikacije

Model:..... BMI201AG1X

Nazivna napetost: ..... 230 V ~ 50 Hz

Nazivna ulazna moć (mikrovalovi): ..... 1200 W

Nazivna izlazna moć (mikrovalovi): ..... 800 W

Nazivna ulazna moć (žar): ..... 1000W

## Otklanjanje problema u radu

Uobičajeno	
Mikrovalna pećnica ometa rad TV-prijamnika.	Mikrovalna pećnica može tijekom rada ometati radijski i televizijski prijam. Radi se o sličnim smetnjama koje mogu uzrokovati i mali kućanski aparati, primjerice mikser, usisivač, te električni ventilator.
Blijeda svjetlost u pećnici	Kod kuhanja s mikrovalovima na nižim postavkama svjetlost u unutrašnjosti pećnice može biti mliječna. To je normalno.
Para se skuplja na vratima, a iz otvora za prozračivanje izlazi vrući zrak.	Tijekom kuhanja iz hrane izlazi para. Većina pare izići će kroz otvore za prozračivanje. Nešto pare skuplja se na hladnijim dijelovima uređaja, primjerice na vratima pećnice. To je normalno.
Nehotično upućivanje pećnice u rad kada u njoj nema hrane.	Rad pećnice kada u njoj nema hrane, je zabranjen. Takav rad pećnice je vrlo opasan.

Poteškoća	Moguć uzrok	Rješenje
Pećnica ne započinje s radom.	(1) Priključni kabel odnosno utikač nisu čvrsto spojeni u utičnicu.	Izvucite utikač. Nakon desetak sekundi ponovo spojite utikač.
	(2) Pregorio je osigurač, ili se je aktivirao auto. osigurač, odnosno naprava za prekid dovoda struje.	Zamijenite osigurač ili ponovno uključite automatski osigurač odnosno prekidač (eventualan popravak neka obavi stručna osoba našeg poduzeća).
	(3) Problemi s utičnicom.	Isprobajte utičnicu s drugim električnim aparatom.
Pećnica ne zagrijava.	(4) Vrata nisu pravilno zatvorena.	Čvrsto i ispravno zatvorite vrata.



U skladu s Direktivom o otpadnoj električnoj i elektronskoj opremi (WEEE), otpadne električne i elektronske aparate potrebno je prikupljati i prerađivati odvojeno. Kada jednom bacite ovaj proizvod, molimo vas da ga ne stavljate u kućanske otpatke. Molimo vas da pošaljete ovaj proizvod na najbliže zbirno mjesto za prikupljanje otpadne električne i elektronske opreme.

Za bilo kakve informacije ili u slučaju problema obratite se Centru Gorenja za pomoć korisnicima u vašoj državi (telefonski broj naći ćete u međunarodnom garancijskom listu). Ako u vašoj državi nema takvog centra, obratite se servisnom odjelu Gorenja za kućanske aparate.

Do možebitne neusklađenosti nijansi boja različitih uređaja ili sastavnih elemenata unutar jedne dizajn linije može doći uslijed različitih uzroka, kao što su npr. različiti kutovi pod kojima gledamo uređaje, različite boje pozadine, materijali, kao i osvjetljenost prostora.

**Uređaj je namijenjen isključivo za osobnu uporabu!**

Dodatne preporuke za zagrijavanje mikrovalovima i druge korisne savjete naći ćete na mrežnoj stranici:

<http://www.gorenje.com>

ŽELIMO VAM MNOGO UŽITAKA PRILIKOM UPORABE  
VAŠEG APARATA!

# gorenje

Pridržavamo pravo na možebitne izmjene i greške u uputama za uporabu.

## ПОЧИТУВАНИ КЛИЕНТИ

Благодариме што го купивте овој производ. Убедени сме дека веднаш ќе откриете дека ќе можете навистина да имате доверба во нашите производи. Со цел полесно да го користите овој апарат, во прилог ви го доставуваме ова детално упатство за употреба.

Упатството ќе ви помогне при запознавање со вашиот нов апарат. Прочитајте го внимателно пред да го употребите апаратот за прв пат.

Во секој случај, осигурете се дека апаратот ви е доставен без оштетувања. Доколку забележите оштетување до кое дошло при превозот на апаратот, контактирајте го продавачот или подрачниот магацин од каде ви бил доставен производот. Телефонскиот број се наоѓа на фискалната сметка или на испратницата.



Ви посакуваме пријатно искуство со вашиот нов апарат за домаќинство. Апаратот е за употреба во домаќинството за загревање храна и пијалаци, само во затворен простор.

## УПАТСТВО ЗА КОРИСТЕЊЕ

Внимателно прочитајте го упатството и зачувајте го за понатамошна употреба.

Ова упатство е наменето за корисникот. Истото го опишува апаратот и како да се користи. Тоа, исто така, важи за различни видови апарати, па затоа е можно да сретнете описи или функции кои не важат за вашиот апарат.

## **ПРЕДУПРЕДУВАЊЕ СО ЦЕЛ ДА ИЗБЕГНЕТЕ МОЖНО ИЗЛОЖУВАЊЕ НА ПРЕКУМЕРНА МИКРОБРАНОВА ЕНЕРГИЈА**

1. Не обидувајте се да ракувате со печката со отворена врата, зашто тоа може да резултира со изложување на штетна микробранова енергија. Не смеете да ги скршите или да ги чепкате безбедносните механизми за заклучување.
2. Не ставајте предмети помеѓу предницата на печката и вратата и не дозволувајте да се насобира нечистотија или остатоци од средства за чистење на површините каде што треба да дихтува.
3. **ПРЕДУПРЕДУВАЊЕ:** Доколку вратата или дихтунзите на вратата се оштетени, не смеете да ја вклучувате печката сè додека не ја поправи стручно лице.

### **ДОДАТОК**

Доколку апаратот не се одржува во чиста состојба, површината може побрзо да деградира, а тоа да влијае врз животниот век на апаратот и да создаде опасност.

### ПРЕДУПРЕДУВАЊЕ

За да го намалите ризикот од пожар, струен удар, повреда на лица или изложеност на прекумерна микробранова енергија од печката при користење на вашиот апарат, следете ги основните мерки на претпазливост, вклучително и следново:

- Прочитајте го и следете го следното: „ПРЕДУПРЕДУВАЊЕ СО ЦЕЛ ДА ИЗБЕГНЕТЕ МОЖНО ИЗЛОЖУВАЊЕ НА ПРЕКУМЕРНА МИКРОБРАНОВА ЕНЕРГИЈА“.
- Овој апарат може да го користат деца на возраст од 8 години и постари и лица со намалени физички, сетилни или ментални способности или недостаток на искуство и знаење, доколку се под надзор или им е дадено упатство за употреба на апаратот на безбеден начин и се запознаени со опасностите. Деца не смеат да си играат со апаратот. Чистењето и одржувањето не смеат да го прават деца без надзор.
- Чувајте ги апаратот и кабелот подалеку од дофат на деца помали од 8 години.
- Ако кабелот за напојување е оштетен, тој мора да биде заменет од производителот, овластениот сервисер или лица со слични квалификации, за да се избегне опасност.

- **ПРЕДУПРЕДУВАЊЕ:** Пред да ја замените ламбата, проверете дали апаратот е исклучен, за да избегнете можност од струен удар.
- **ПРЕДУПРЕДУВАЊЕ:** Опасно е било кој друг, освен стручното лице, да врши било какво сервисирање или поправка што вклучува отстранување на капакот кој штити од изложеност на микробранова енергија од печката.
- **ПРЕДУПРЕДУВАЊЕ:** Течностите и другите продукти не смеат да се загреваат во затворени садови, бидејќи може да експлодираат.
- Кога загревате храна во пластични или хартиени садови, внимавајте на печката поради можноста тие да се запалат.
- Користете исклучиво прибор што е погоден за употреба во микробранови печки.
- Ако апаратот испушта чад, исклучете го и држете ја вратата затворена за да го задушите пламенот.
- Загревањето на пијалаци во микробрановата печка може да резултира со одложено еруптивно вриење, затоа мора да се внимава при ракување со садот.
- Содржината на шишињата за хранење и теглите со храна за бебиња треба да се промеша или протресе и да се провери температурата пред да се консумира, со цел да се избегнат изгореници.
- Јајцата во лушпа и цели тврдо варени јајца не треба да се загреваат во микробранови печки, бидејќи може да експлодираат, дури и по завршувањето на загревањето во печката.
- Печката треба редовно да се чисти и да се отстрануваат сите наслагы од храна.

- Неодржувањето на печката во чиста состојба може да доведе до деградирање на површината што може негативно да влијае на животниот век на апаратот и може да создаде опасност.
- Користете ја само температурната сонда препорачана за оваа печка. (за печки кои имаат можност за користење на температурна сонда.)
- Со микробрановите печки со декоративна врата мора да се ракува со отворена декоративна врата.
- Овој апарат е наменет за употреба во домаќинства и за слични намени, како што се:
  - кујнски простории за вработени во продавници, канцеларии и други работни средини;
  - во хотели, мотели и други станбени простории;
  - викендички;
  - ноќевалишта кои служат појадок.
- Микробрановата печка е наменета за загревање храна и пијалаци. Сушењето на храна или облека и загревањето на перничича за затоплување, влечки, сунѓери, влажни крпи и слично може да доведе до ризик од повреда, палење или пожар.
- Не смеат да се користат метални садови за храна и пијалаци во микробрановата печка.
- Апаратот не треба да се чисти со чистач на пара.
- Апаратот не смее да се вградува зад декоративна врата, за да се избегне прегревање. (Ова не се однесува на апарати со декоративна врата.)
- Микробрановата печка е наменета за вградување.



- Треба да се внимава да не се помести вртливата плоча при вадењето садови од апаратот. (За фиксни апарати и вградени апарати што се користат на ниво од 900 mm над подот или повисоко и кои имаат монтажни вртливи плочи. Но, ова не се однесува на апарати со хоризонтална долна врата со шарки.)
- Не смее да се користи чистач на пареа.
- Површината на фиоката за складирање може да се вжешти.
- Не користете груби абразивни средства за чистење или остри сунѓери со жица за чистење на стаклото од вратата на печката, бидејќи може да ја изгребат површината, а тоа да резултира со кршење на стаклото.
- **ПРЕДУПРЕДУВАЊЕ:** Апаратот и неговите достапни делови се вжештуваат за време на употребата. Треба да се внимава и да се избегнува допирање на грејните елементи. Чувајте ги децата помали од 8 години настрана, освен доколку не ги надгледувате постојано.
- За време на употребата, апаратот се вжештува. Треба да се внимава и да не се допираат грејните елементи во рерната.
- **ПРЕДУПРЕДУВАЊЕ:** Достапните делови може да се вжештат за време на употребата. Држете ги малите деца настрана.
- **ПРЕДУПРЕДУВАЊЕ:** Кога апаратот работи во комбиниран режим, децата треба да ја користат печката исклучиво под надзор на возрасно лице, поради високите температури.

**Прочитајте го упатството внимателно и зачувајте го за идна употреба**

## **НАМАЛУВАЊЕ НА РИЗИКОТ ОД ПОВРЕДА НА ЛИЦА ИНСТАЛАЦИЈА ЗА ЗАЗЕМЈУВАЊЕ**

### **ОПАСНОСТ**

Опасност од струен удар

Допирањето на некои од внатрешните компоненти може да предизвика сериозни повреди или смрт. Не расклопувајте го овој апарат.

### **ПРЕДУПРЕДУВАЊЕ**

Опасност од струен удар

Неправилното користење на заземјувањето може да резултира со струен удар. Не приклучувајте го во штекер сè додека апаратот не биде правилно вграден и заземјен.

Овој апарат мора да биде заземјен. Во случај на краток спој, заземјувањето го намалува ризикот од струен удар со тоа што струјата излегува од кабелот за заземјување.

Овој апарат е опремен со кабел кој има жица за заземјување со приклучок за заземјување. Приклучокот мора да биде вклучен во штекер кој е правилно вграден и заземјен.

Консултирајте се со квалификуван електричар или сервисер ако не ги разбирате целосно упатствата за заземјување или ако се сомневате дали апаратот е правилно заземјен.

Доколку е потребно да користите продолжен кабел, користете само 3-жичен продолжен кабел.

1. Обезбеден е краток кабел за напојување, за да се намалат ризиците од заплеткување или сопнување од подолг кабел.

2. Ако се користи долг кабел или продолжен кабел:

1) Означениот електричен рејтинг на кабелот или на продолжниот кабел треба да биде во најмала рака еднаков како оној на апаратот.

2). Продолжниот кабел мора да биде 3-жичен кабел со заземјување.

3). Долгиот кабел треба да биде наместен така што нема да виси над дрвената плотна или работната маса, каде што може да го повлечат деца или некој ненамерно да се сопне.

## ЧИСТЕЊЕ

Исклучете го апаратот од струја.

- По употребата, исчистете го отворот на печката со влажна крпа.
- Исчистете ги додатоците на вообичаен начин - со сапуница.
- Ако се валкани, рамката и дихтунгот на вратата и соседните делови мора да се чистат внимателно со влажна крпа.
- Не користете груби абразивни средства за чистење или остри сунѓери со жица за чистење на стаклото од вратата на рерната, бидејќи може да ја изгребат површината, а тоа да резултира со кршење на стаклото.
- Совет за чистење --- За полесно чистење на ѕидовите на отворот кои може да ги допре готвената храна: ставете половина лимон во длабока чинија, додадете 300 ml вода и загревајте 10 минути на 100% моќност на микробрановата печка. Избришете ја внатрешноста со мека и сува крпа.

### ВНИМАНИЕ

#### Опасност од повреда

Опасно е било кој друг, освен стручното лице, да врши какво било сервисирање или поправка што вклучува отстранување на капакот кој штити од изложеност на микробранова енергија од печката.

Погледнете ги упатствата за „Материјали што можете да ги користите во микробрановата печка или кои не треба да ги користите во микробрановата печка“. Може да има одредени неметални прибори коишто не е безбедно да се користат во микробрановата печка. Доколку се сомневате, можете да го тестирате предметниот прибор следејќи ја постапката подолу.

#### Тест за прибор:

- Наполнете сад кој е безбеден за користење во микробранова печка со 1 чаша ладна вода (250 ml) и ставете ја заедно со предметниот прибор/сад.
- Гответе 1 минута на максимална моќност.
- Внимателно допрете го приборот/садот. Ако празниот прибор/сад е топол, не користете го за готвење во микробрановата печка.
- Не надминувајте 1 минута време на готвење.

## Материјали кои може да ги користите во микробрановата печка

Прибор за јадење	Забелешка
Тава за пржење за во микробранова печка	Следете ги упатствата на производителот. Дното на тавата мора да биде најмалку 5 мм над вртливата плоча. Доколку апаратот се користи неправилно, можно е вртливата плоча да се скрши.
Сервис за јадење	Само оние безбедни за во микробранова печка. Следете ги упатствата на производителот. Не користете пукнати садови.
Стаклени тегли	Секогаш отстранувајте го капакот. Користете ги само за подгревање на храната. Повеќето стаклени тегли не се отпорни на топлина и може да се скршат.
Стаклени садови	Исклучиво само огноотпорни стаклени садови. Не смеат да имаат метални рабови. Не користете пукнати садови.
Вреќички за готвење во рерна	Следете ги упатствата на производителот. Не затворајте ги со метални врвки. Исечете отвори за пареата да може да излегува.
Хартиени чинии и чаши	Користете ги само за краткотрајно загревање/готвење. Не оставајте ја печката без надзор додека готвите.
Хартиени бришачи	Користете ги за да ја покриете храната за подгревање и за впивање на маснотиите. Постојано надгледувајте ја печката и користете ги само за краткотрајно готвење.
Хартија за печење	Користете ја како покривка за да спречите прскање и за готвење со пареа.
Пластика	Единствено пластика која е безбедна за во микробранова печка. Следете ги упатствата на производителот. Треба да бидат обележани со „Безбедно за во микробранова печка“. Некои пластични садови омекнуваат како што се загрева храната во нив. Вреќичките за вриење и цврсто затворените пластични вреќички треба да се засечат, продупчат или на друг начин да се направат отвори како што е напишано на пакувањето.
Пластична фолија	Само фолија која е безбедна за во микробранова печка. Користете ја за да ја покриете храната додека се готви, за да ја задржи сочноста. Не дозволувајте пластичната фолија да ја допира храната.
Термометри	Само термометри кои се безбедни за во микробранова печка (месни и кондиторски термометри).
Восочна хартија за печење	Користете ја како покривка за да спречите прскање и за да се задржи сочноста.

## Материјали што не треба да ги користите во микробрановата печка

Прибор за јадење	Забелешка
Алуминиумски послужавник	Може да предизвика искрење. Префрлете ја храната во сад кој е безбеден за во микробранова печка.
Сад за храна со метална рачка	Може да предизвика искрење. Префрлете ја храната во сад кој е безбеден за во микробранова печка.
Метален прибор или прибор со метални рабови	Металот не дозволува микробрановата енергија да стигне до храната. Металните рабови може да предизвикаат искрење
Метални врвки	Може да предизвика искрење и пожар во печката.
Хартиени вреќички	Може да предизвика пожар во печката.
Стиропор	Стиропорот може да се стопи или да ја загади течноста во садот кога ќе се изложи на висока температура.
Дрво	Дрвото се суши ако се користи во микробрановата печка и може да се распука.

## НАЗИВ НА ДЕЛОВИТЕ НА ПЕЧКАТА И НА ДОДАТОЦИТЕ

Извадете ја печката и сите материјали од картонската кутија и од отворот на печката.

Вашата печка доаѓа со следниве додатоци:



Стаклена плоча



Прстен за вртливата плоча



Упатство за користење



Оска на вртливата плоча



Решетка за скара (не може да се користи во режимот на микробрановата печка и мора да се постави на стаклената плоча)

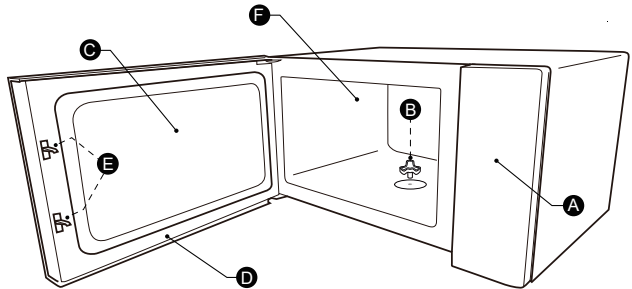

A) Контролна табла

D) Врата

B) Оска на вртливата плоча

E) Систем за безбедносно заклучување

C) Прозорец

F) Отвор на печката

### ВГРАДУВАЊЕ НА ВРТЛИВАТА ПЛОЧА

Чистење на отворот за готвење и поставување на вртливата плоча. При вградувањето за прв пат, осигурете се дека целата амбалажа и самолепливите ленти се отстранети од оската на вртливата плоча. Пред да го користите апаратот за готвење храна за прв пат, треба правилно да ја поставите вртливата плоча. Мора да го исчистите отворот за готвење и додатоците.



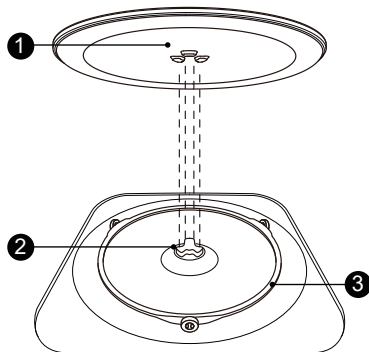

Како да ја наместите вртливата плоча:

1. Поставете го прстенот на вртливата плоча ③ во вдлабнатината во отворот за готвење.
2. Поставете ја стаклената плоча ① врз прстенот ③. Наместете ги истакнатите заоблени линии во центарот на дното на стаклената плоча помеѓу трите краци на оската. Стаклената плоча ① мора правилно да налегнува врз оската ② во средината на дното на отворот за готвење. Тркалцата на оската треба да влезат во браздите на дното на вртливата плоча.

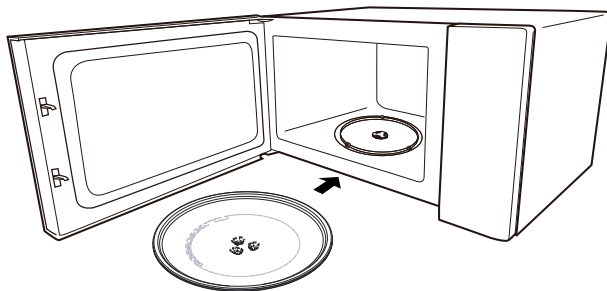

#### Забелешка:

1. Никогаш не користете го апаратот без вртливата плоча. Проверете дали е правилно вклучен.  
Вртливата плоча може да се врти во насока на стрелките на часовникот или во спротивна насока.
2. Никогаш не ставајте ја стаклената плоча наопаку. Движењето на стаклената плоча никогаш не треба да се ограничува.
3. За време на готвењето, секогаш мора да се користат и стаклената плоча и прстенот на стаклената плоча.
4. Целата храна и садовите со храна секогаш се ставаат на стаклената плоча за готвење.
5. Никогаш не ограничувајте го движењето на стаклената плоча.
6. Ако пукнат или се скршат стаклената плоча или прстенот на стаклената плоча, контактирајте го најблискиот овластен сервисен центар.

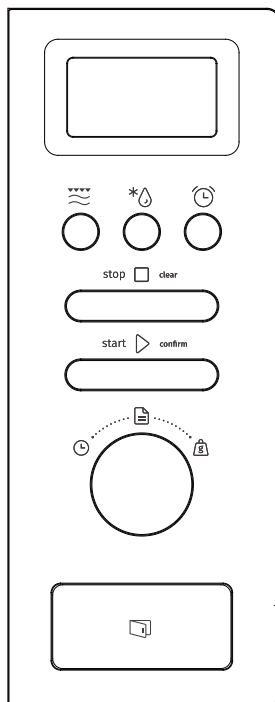

	Микробранова/ Скара/ Комбинирано
	Тежина/ Време на одмрзнување
	Кујнски тајмер/ часовник
	Стоп/ избриши
	Старт/+30Сек./Потврди
	Автоматско мени
	Тајмер
	Тежина

1. Дотерување на часовникот

Кога микробрановата печка ќе се приклучи на струја, на екранот се прикажува „0:00“ и сигналот се огласува еднаш.

1) Притиснете на копчето „Кујнски тајмер/часовник“ за да ја одберете функцијата часовник. Почнуваат да трепкаат бројките за часовите.

2) Дотерајте ги бројките за часовите со вртење на копчето „“; може да се внесат бројки од 0 до 23 за часовите.

3) Притиснете на копчето „Кујнски тајмер/часовник“; почнуваат да трепкаат бројките за минутите.



4) Дотерајте ги бројките за минутите со вртење на копчето „“; може да се внесат бројки од 0 до 59 за минутите.

5) Притиснете на копчето „Кујнски тајмер/часовник“ за да го завршите дотерувањето на часовникот. Двете точки „:“ започнуваат да трепкаат, а времето е осветлено.



**Белешка:**

- 1) Доколку часовникот не се дотера, нема да работи кога апаратот ќе се приклучи на струја.
- 2) Доколку не притиснете на копчето „Кујнски тајмер/часовник“ во текот на процесот на дотерување на часовникот, печката автоматски ќе се врати на претходниот статус во рок од 1 минута.

2. Готвење со микробранова печка

Притиснете го копчето „Микробранова / Скара / Комбинирано“ ("Microwave/Grill/Combi.") еднаш. На екранот се прикажува „800W“. Притискајте го копчето „Микробранова / Скара / Комбинирано“ повеќе пати или вртете го копчето „“ за да ја изберете саканата јачина - „800W“, „640W“, „400W“, „240W“, „80W“, „G“, „C-1“ или „C-2“. Потоа притиснете на копчето „Старт/+30Сек./Потврди“ ("Start/+30Sec./Confirm") за да го потврдите изборот и притиснете на „“ за да го дотерате времето на готвење од 0:05 до 95:00 минути. Притиснете на „Старт / +30Сек. / Потврди“ повторно, за готвењето да почне.

Пример: Ако сакате да готвите 20 минути на 80% од јачината на микробрановата печка, следете ги долните чекори:

- 1) Притиснете го копчето „Микробранова / Скара / Комбинирано“ еднаш. На екранот се прикажува „800W“.
- 2) Притиснете го копчето „Микробранова / Скара / Комбинирано“ уште еднаш или вртете го копчето „“ за да одберете јачина на микробрановата печка од 80%.
- 3) Притиснете на копчето „Старт/+30Сек./Потврди“ за да го потврдите изборот; на екранот се прикажува „640W“.
- 4) Вртете го копчето „“ за да го зададете времето на готвење сè додека на печката не се прикаже „20:00“.
- 5) Притиснете на копчето „Старт/+30Сек./Потврди“ за готвењето да почне.

**Белешка:** постепеното зголемување на времето на готвење е како што следува:

- 0 – 1 мин. : 5 секунди  
1 – 5 мин. : 10 секунди  
5 – 10 мин. : 30 секунди  
10 – 30 мин. : 1 минута  
30 – 90 мин. : 5 минути

Упатство за копчето  
„Микробранова /  
Скара / Комбинирано“



Редослед	Приказ на екранот	Мокност на печката	Мокност на скарата
1	800W	100%	
2	640W	80%	
3	400W	50%	
4	240W	30%	
5	80W	10%	
6	G	0%	100%
7	C-1	55%	45%
8	C-2	36%	64%

3. Готвење со скара или комбинирано

Притиснете го копчето „Микробранова / Скара / Комбинирано“ еднаш. На екранот се прикажува „800W“. Притискајте го копчето „Микробранова / Скара / Комбинирано“ повеќе пати или вртете го копчето „“

за да ја изберете саканата јачина. Со секое притиснување, на екранот се прикажува едно од следните - „800W“, „640W“, „400W“, „240W“, „80W“, „G“, „C-1“ или „C-2“. Потоа притиснете на копчето „Старт/+30Сек./Потврди“ за да го потврдите изборот и притиснете на „“ за да го дотерате времето на готвење од 0:05 до 95:00 минути. Притиснете на „Старт / +30Сек. / Потврди“ повторно, за готвењето да почне.

Пример: Ако сакате да готвите 10 минути на 55% од јачината на микробрановата печка и 45% од јачината на скарата (C-1), следете ги долните чекори:

- 1) Притиснете го копчето „Микробранова / Скара / Комбинирано“ еднаш. На екранот се прикажува „800W“.
- 2) Притискајте го копчето „Микробранова / Скара / Комбинирано“ неколку пати или вртете го копчето „“ за да го одберете режимот Комби.1.
- 3) Притиснете на копчето „Старт/+30Сек./Потврди“ за да го потврдите изборот; на екранот се прикажува „C-1“.
- 4) Вртете го копчето „“ за да го зададете времето на готвење сè додека на печката не се прикаже „10:00“.
- 5) Притиснете на копчето „Старт/+30Сек./Потврди“ за готвењето да почне.



**Белешка:** Кога ќе помине половина од времето за готвење на скара, од печката се огласува сигнал два пати, што е нормално. За постигнете подобри резултати при готвењето храна на скара, треба да ја превртите храната, да ја затворите вратата и потоа да притиснете на копчето „Старт/+30Сек./Потврди“ за да продолжите со готвење. Доколку не сторите ништо, печката ќе продолжи со готвењето.

---

#### 4. Одмрзнување според зададеното време

- 1) Притиснете два пати на копчето „Одмрзнување по тежина/време“ (“Weight/Time Defrost”) и на печката ќе се прикаже симболот „dEF2“.
- 2) Притиснете на копчето „Старт/+30Сек./Потврди“ за да го потврдите изборот.
- 3) Вртете го копчето „“ за да го зададете времето на готвење од 00:05 до 95:00 минути.
- 4) Притиснете на копчето „Старт/+30Сек./Потврди“ за готвењето да почне.

## 5. Одмрзнување според тежината

- 1) Притиснете еднаш на копчето „Одмрзнување по тежина/време“ и на печката ќе се прикаже симболот „dEF1“.
- 2) Притиснете на копчето „Старт/+30Сек./Потврди“ за да го потврдите изборот.
- 3) Притискајте го копчето „Одмрзнување по тежина / време“ неколку пати или вртете го копчето „“ за да одберете една од можностите на менито за одмрзнување; на екранот редоследно се прикажуваат следните симболи: „d01“, „d02“, „d03“, „d04“.
- 4) Притиснете на копчето „Старт/+30Сек./Потврди“ за да го потврдите изборот.
- 5) Одберете ја тежината на храната со вртење на копчето „“.
- 6) Притиснете на копчето „Старт/+30Сек./Потврди“ за одмрзнувањето да почне.

Мени	d01	d02	d03	d01
Тежина	Замрзнат леб	Замрзнато месо	Замрзнат зеленчук	Замрзната пица
	100g-600g	100g-2000g	100g-1000g	100g-600g

## 6. Кујнски тајмер

- 1) Притиснете еднаш на копчето „Кујнски тајмер / часовник,“ („Kitchen Timer/Clock“) и на печката ќе се прикаже 00:00.
- 2) Наместете го точното време со вртење на копчето „“. (Максималното време на готвење е 95 минути).
- 3) Притиснете на копчето „Старт/+30Сек./Потврди“ за да го потврдите изборот.
- 4) Кога ќе истече зададеното време на готвење, сигналот се огласува 5 пати.  
Ако часовникот е дотеран (24-часовен систем), на екранот се прикажува точното време.

### Белешка:

Додека е вклучен тајмерот, не може да се зададе ниту една програма.

## 7. Брз почеток

- 1) Додека апаратот е во стенд бај, притиснете на копчето „Старт/+30Сек./Потврди“ за да почнете да готвите 30 секунди со 100% моќност; со секое натамошно притискање на копчето, се додаваат 30 секунди на времето на готвење, сè до максималното можно време на готвење од 95 минути.
- 2) Додека апаратот е во стенд бај, одберете го саканото време на готвење со 100% моќност со

вртење на копчето „“, а потоа притиснете на копчето „Старт/+30Сек./Потврди“ за готвењето да почне.

**Белешка:** При готвењето со микробранова печка, со скара или при комбинирано готвење, во фазата на одмрзнување според зададеното време или во фаза со повеќекратни дејствија, времето на готвење може да се продолжи за 30 секунди со секое притискање на копчето „Старт/+30Сек./Потврди“.



## 8. Функција на проверка

- 1) Во текот на готвење со микробранова печка, со скара или во текот на комбинирано готвење, може да притиснете на копчето „Микробранова / Скара / Комбинирано“ за на екранот да остане прикажана моќноста во текот на 3 секунди. По 3 секунди, печката ќе се врати во претходниот режим.
- 2) Во текот на готвењето, притиснете на копчето „Кујнски тајмер / часовник“ за да го проверите времето; времето се прикажува на екранот во текот на 3 секунди.

## 9. Готвење во повеќе делови од печката

Во печката може да се готви најмногу во два дела. При готвењето во повеќе делови од печката, доколку во еден дел се одмрзнува нешто, производот што се одмрзнува се става во првиот дел. Во текот на оваа функција, не е можно користење на функциите „Кујнски тајмер“ и „Авто Мени“ (“Auto Menu”). Со секое притискање на копчето „Старт/+30Сек./Потврди“, времето на готвење се продолжува за 30 секунди (освен при одмрзнувањето според тежината).

Пример: Доколку сакате да одмрзнувате храна 5 минути, а потоа да ја зготвите со 80% моќност на печката во текот на 7 минути, следете ги долните чекори:

- 1) Притиснете два пати на копчето „Одмрзнување по тежина/време“; на печката се прикажува симболот „dEF2“.
- 2) Притиснете на копчето „Старт/+30Сек./Потврди“ за да го потврдите изборот.
- 3) Вртете го копчето „“ за да го зададете времето на одмрзнување сè додека на печката не се прикаже „5:00“.
- 4) Притиснете го копчето „Микробранова / Скара / Комбинирано“ еднаш. На екранот се прикажува „800W“.
- 5) Притиснете го копчето „Микробранова / Скара / Комбинирано“ уште еднаш или Вртете го копчето „“

за да одберете моќност на микробрановата печка од 80%.

6) Притиснете на копчето „Старт/+30Сек./Потврди“ за да го потврдите изборот; на екранот се прикажува „640W“.

7) Вртете го копчето „“ за да го одредите времето на готвење сè додека на печката не се прикаже „7:00“.

8) Притиснете на копчето „Старт/+30Сек./Потврди“ за да го потврдите изборот и готвењето да почне; сигналот се огласува еднаш за првиот дел и времето на одмрзнување почнува да тече. Кога ќе почне готвењето, сигналот се огласува уште еднаш. Кога готвењето ќе заврши, сигналот се огласува пет пати.

---

#### 10. Функција на заклучување заради деца

**Заклучување:** Во стенд бај режим, притиснете на копчето „Стоп/Избриши“ ("Stop/Clear") и држете го притиснато 3 секунди; се слуша долг сигнал кој означува дека апаратот влегува во состојба на заклученост заради безбедност на деца. На ЛЕД екранот се прикажува состојбата на заклученост или тековното време.

**Отклучување:** додека апаратот е во состојба на заклученост, притиснете на копчето „Стоп/Избриши“ и држете го притиснато 3 секунди; се огласува долг сигнал кој означува дека апаратот е отклучен.

---

#### 11. ЕКО функција

За да влезете во режимот ЕКО:

Додека апаратот е во стенд бај режим, притиснете на копчето „Стоп/Избриши“ за да влезете во режимот ЕКО.

Екранот се гасне.

За да излезете од режимот ЕКО:

Додека апаратот е во режим ЕКО, притиснете на било кое копче или завртете го копчето со симболот „“ за да излезете од режимот ЕКО.

---

#### 12. Режим на тивка работа

Додека апаратот е во стенд бај режим, притиснете на копчето „Кујнски тајмер/часовник“ и држете го притиснато 3 секунди. Се огласува долг сигнал и печката влегува во режим на тивка работа. Кога ги притискате копчињата, не се слуша никаков звук.

За да го исклучите режимот на тивка работа:

Додека апаратот е во режим на тивка работа, притиснете на копчето „Кујнски тајмер/часовник“ и држете го притиснато 3 секунди. Се огласува





долг сигнал и печката излегува од режимот на тивка работа.

### 13. Функција Акваклин

За да влезете во режимот Акваклин (“Aquaclean”): Додека апаратот е во режим на тивка работа, притиснете на копчето „Микробранова / Скара / Комбинирано“ и држете го притиснато 3 секунди. Се огласува долг сигнал и печката влегува во режимот Акваклин.



Ставете 200 ml вода во печката и притиснете на копчето „Старт/+30Сек./Потврди“ за да го потврдите изборот и да се активира функцијата Акваклин при јачина од 800W во текот на 5 минути, при што јачината и времето не може да се менуваат.

### 14. Авто мени

- 1) Завртете го копчето „“ за да го одберете менито; на екранот се прикажуваат симболите од „A1“ до „A15“.
- 2) Притиснете на копчето „Старт/+30Сек./Потврди“ за да го потврдите изборот.
- 3) Одберете ја стандардната тежина според вредностите во табелата на менито со вртење на копчето „“.

4) Притиснете на копчето „Старт/+30Сек./Потврди“ за да го потврдите изборот и готвењето да почне.

Пример: Доколку сакате да ја користите функцијата „Авто мени“ за да готвите риба со тежина од 350 g

- 1) Вртете го копчето „“ во насока на стрелките на часовникот, сè додека на екранот не се појави „A11“.
- 2) Притиснете на копчето „Старт/+30Сек./Потврди“ за да го потврдите изборот.
- 3) Вртете го копчето „“ за да ја одберете соодветната тежина на рибата, сè додека на екранот не се појави „350“.
- 4) Притиснете на копчето „Старт/+30Сек./Потврди“ за да го потврдите изборот и готвењето да почне.

Табела на менито

Мени	Тежина	Екран
A-1	200 g	200
Пица	400 g	400
A-2	200 g	200 g
Подгревање	400 g	400 g
јадење	600 g	600 g
A-3	100 g	100 g

Топење чоколадо	150 g	150 g
	200 g	200 g
А-4 Топење путер	100 g	100 g
	150 g	150 g
	200 g	200 g
А-5 Месо (говедско)	250 g	250 g
	350 g	350 g
	450 g	450 g
А-6 Месо (свинско)	250 g	250 g
	350 g	350 g
	450 g	450 g
А-7 Месо (пилешко)	250 g	250 g
	350 g	350 g
	450 g	450 g
А-8 Зеленчук	200 g	200 g
	300 g	300 g
	400 g	400 g
А-9 Тестенини	50 g (со 450 g студена вода)	50 g
	100 g (со 800 g студена вода)	100 g
А-10 Компири	200 g	200 g
	400 g	400 g
	600 g	600 g
А-11 Риба	250 g	250 g
	350 g	350 g
	450 g	450 g
А-12 Подгревање супа	200 g	200 g
	400 g	400 g
	600 g	600 g
А-13 Пуканки	100 g	100 g
А-14 Пилешки медаљони	200 g	200 g
	400 g	400 g
	600 g	600 g
А-15 Мелено месо	4	4

### Инсталација и поврзување

- Овој апарат е наменет исклучиво за употреба во домаќинството.
- Овој апарат е наменет исклучиво за вградување. Не е наменет за употреба врз или во кујнски елемент.
- Ве молиме придржувајте се до посебното упатство за инсталација
- Апаратот може да се инсталира во сиден елемент со широчина од 60 см.
- Апаратот е опремен со приклучен кабел и смее да се приклучува единствено на прописно инсталиран и заземјен штекер.
- Напонот на мрежата мора да соодветствува со напонот на плочката со спецификации.
- Штекерот смее да го инсталира и приклучниот кабел смее да го замени исклучиво квалификуван електричар. Доколку штекерот не е достапен по инсталацијата, на страната на инсталацијата мора да има уред за исклучување на сите фази, со растојание меѓу контактите од најмалку 3 mm.
- Не смее да се користат адаптери, повеќекратни штекери и продолжни кабли. Преоптеретувањето може да доведе до ризик од пожар.

**Во текот на работењето на апаратот, достапните површини може да се вжештат.**





Ве молиме внимателно прочитајте го упатството пред инсталацијата  
Важно: приклучување на струја

Печката е опремена со приклучен кабел и смее да се приклучи единствено во прописно инсталиран и заземјен штекер. Во согласност со соодветната регулатива, штекерот смее да го инсталира и приклучниот кабел смее да го замени исклучиво квалификуван електричар.

Доколку штекерот не е достапен по инсталацијата, на страната на инсталацијата мора да има уред за исклучување на сите фази, со растојание меѓу контактите од најмалку 3 mm.

 Завртка А

 Завртка Б

 Монтажна плочка

 Пластично декоративно куќиште

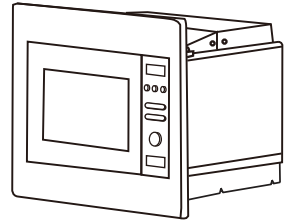

Вграденото куќиште нема задна страна зад апаратот.

Минималната висина на инсталација е 85cm.

Не прекривајте ги отворите за вентилација и за довод на воздух.

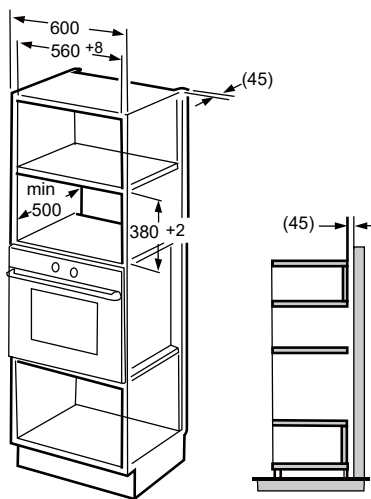
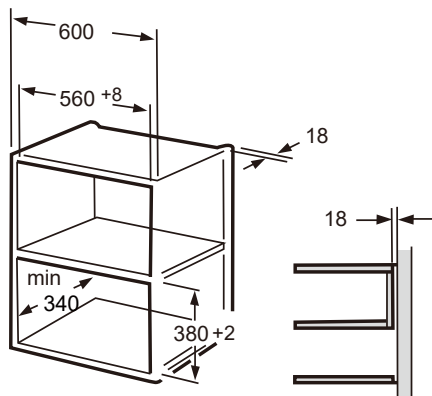

**Белешка:**

Шемите за рамката и долниот елемент се неопходни при двете инсталации.

Подгответе го елементот

1. Прочитајте го упатството во ШЕМАТА ЗА ДОЛНИОТ ЕЛЕМЕНТ и ставете ја шемата на долната страна на елементот.

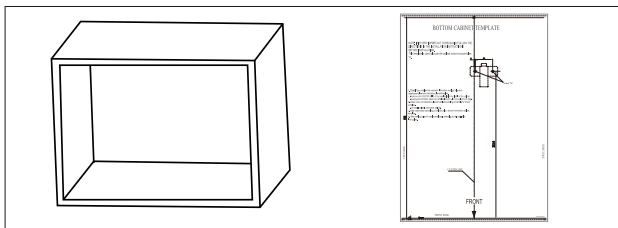

2. Ставете ги ознаките на долната страна на елементот според ознаката „a“ на шемата.

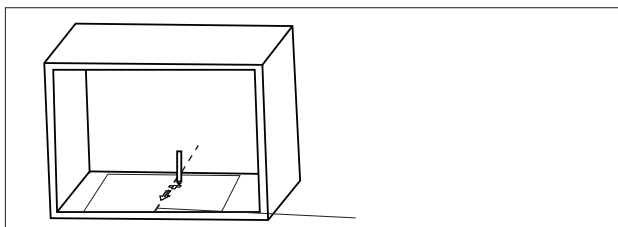

3. Тргнете ја шемата на долниот елемент и прицврстете ја монтажната плочка со завртката А.

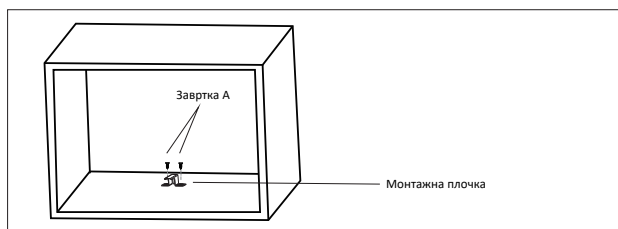

## Инсталирајте ја печката

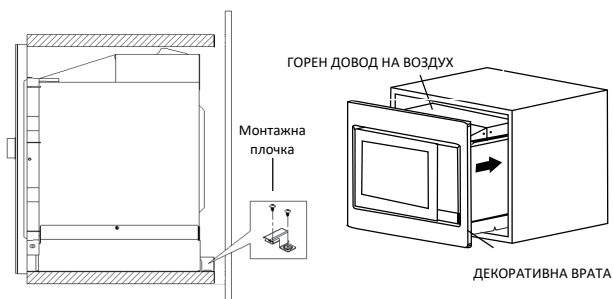

1. Прицврстете ја ЗАВРТКАТА А на ГОРНИОТ ДОВОД НА ВОЗДУХ и потоа инсталирајте ја печката во елементот.

- Наместете ја ЗАВРТКАТА А така што да има растојание од 1 mm помеѓу ЗАВРТКАТА А и горната страна на елементот.
- Струјниот кабел не смее да биде заглавен или превиткан.
- Печката мора да се инсталира во средината на елементот.

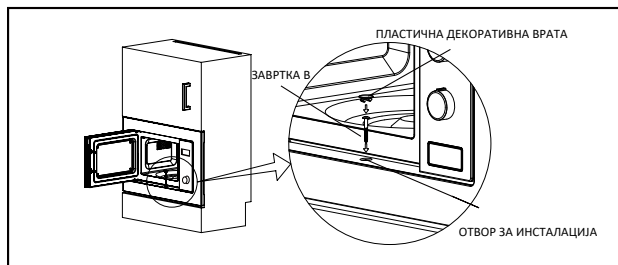

2. Отворете ја вратата; прицврстете ја печката за елементот со ЗАВРТКАТА В во ОТВОРОТ ЗА ИНСТАЛАЦИЈА НА ДЕКОРАТИВНАТА ВРАТА. Потоа, прицврстете ја ДЕКОРАТИВНАТА ВРАТА за ОТВОРОТ ЗА ИНСТАЛАЦИЈА.

## Спецификации

Модел: .....BMI201AG1X  
Номинален напон: ..... 230 V - 50 Hz  
Номинална влезна моќност (микробранова): .....1.200 W  
Номинална излезна моќност (микробранова): ..... 800 W  
Номинална излезна моќност (Скара): ..... 1.000 W

Нормални појави	
Микробрановата печка создава пречки при приемот на ТВ сигналот	Приемот на радио и ТВ сигналот може да биде попречен при работење на микробрановата печка. Тие пречки се слични како и пречките што ги предизвикуваат малите електрични апарати, како миксер, правосмукалка и фен за коса. Тоа е нормална појава.
Намалено осветлување во печката	При готвење со микробрановата печка на мала јачина, осветлувањето во печката може да се намали. Тоа е нормална појава.
Стаклото од вратата се замаглува од пареа; од вентилите излегува врел воздух	Во текот на готвењето, храната може да испушта пареа. Најголем дел од пареата излегува преку вентилите, но дел од неа може да се нафати на студени делови, како што е стаклото на вратата од печката. Тоа е нормална појава.
Печката е случајно вклучена без храна во неа	Забрането е печката да се вклучува без храна во неа. Тоа е многу опасно.

Проблем	Можна причина	Решение
Печката не почнува да работи	(1) Струјниот кабел не е ставен до крај во штекерот	Извлечете го од штекерот и повторно приклучете го по 10 секунди.
	(2) Прегорел осигурувачот или се активирал прекинувачот на колото	Заменете го осигурувачот или ресетирајте го прекинувачот на колото (оваа поправка ја вршат професионалци на нашето друштво)
	(3) Проблем со штекерот	Испробајте го штекерот со други електрични апарати
Печката не загрева	(4) Вратата не е затворена до крај	Затворете ја вратата до крај



Според Директивата за отпад од електрична и електронска опрема (WEEE), отпадот од електрична и електронска опрема треба да се собира и да се третира посебно. Доколку кога и да е во иднина треба да го исфрлите овој производ, ве молиме НЕ исфрлајте го заедно со отпадот од домаќинството. Ве молиме доставете го производот до собирни пунктови за електрична и електронска опрема, онаму каде што постојат.



Ако ви требаат информации или имате проблем, ве молиме контактирајте го Центарот за грижа за корисници на „Горење“ во вашата земја (телефонскиот број се наоѓа во глобалната гаранција). Ако во вашата земја нема центар за грижа за корисници, одете кај вашиот локален продавач на производи на „Горење“ или контактирајте ја Службата за услуги во Секторот за апарати за домаќинството на „Горење“.

Евентуалните разлики во нијансите на бојата меѓу разни апарати или делови во рамките на една серија производи може да се должат на разни фактори, како, на пример, различни агли од кои се гледа апаратот, позадина со различна боја и од различен материјал, како и осветлувањето во просторијата.

### Исклучиво за лична употреба!

Дополнителни препораки за готвење со микробранова печка и корисни совети може да се најдат на веб-страната:

<http://www.gorenje.com>

# gorenje

**ВИ ПОСАКУВА МНОГУ ЗАДОВОЛСТВО ПРИ КОРИСТЕЊЕТО  
НА ВАШИОТ АПАРАТ**

Го задржуваме правото на измени и грешки во упатството за употреба.

[www.gorenje.com](http://www.gorenje.com)

## KEDVES VÁSÁRLÓNK!

Köszönjük, hogy termékünket választotta. Hisszük, hogy hamarosan bőséges bizonyítékot talál arra, hogy valóban támaszkodhat termékeinkre. A készülék használatának megkönnyítése érdekében mellékeljük ezt az átfogó használati útmutatót.

Az útmutató célja, hogy segítse Önt új készüléke megismerésében. A készülék használatának megkezdése előtt kérjük, olvassa át figyelmesen az útmutatót.

Mindenekelőtt ellenőrizze, hogy a készülék sértetlenül érkezett-e meg Önhöz. Ha bármilyen szállítási sérülést észlel, vegye fel a kapcsolatot a márkakereskedővel vagy a regionális raktárral, ahonnan a termék kiszállításra került. Ezek telefonszámát megtalálja a nyugtán vagy a szállítólevélen.



Sok örömet kívánunk Önnek új háztartási készülékéhez.

A háztartási készülék élelmiszerek és italok elektromágneses energiával történő melegítésére szolgál és kizárólag beltéri használatra való.

## HASZNÁLATI ÚTMUTATÓ

Olvassa el figyelmesen az útmutatót és őrizze meg, mert később is szüksége lehet rá.

Ez az útmutató a felhasználó számára készült.

A készüléket és annak használatát ismerteti. Különböző típusú készülékekre vonatkozik, ezért előfordulhat, hogy olyan funkciót leírását is megtalálja benne, amelyek az Ön készülékénél nem találhatók meg.

## ÓVINTÉZKEDÉSEK A MIKROHULLÁMÚ ENERGIÁNAK VALÓ TÚLZOTT KITETTSÉG ELKERÜLÉSÉRE

1. Ne próbálja a készüléket nyitott ajtóval működtetni, mert ez a mikrohullámú energiának való káros kitettséghoz vezethet. Fontos, hogy ne törje össze és ne módosítsa a biztonsági rezeszeket.
2. Ne helyezzen semmilyen tárgyat a sütő előlapja és az ajtó közé, és ne engedje, hogy szennyeződések vagy tisztítószer-maradványok halmozódjanak fel a tömítések felületén.
3. **FIGYELMEZTETÉS:** Ha az ajtó vagy az ajtó tömítései megsérültek, a sütőt csak akkor szabad működtetni, ha azt egy hozzáértő személy megjavította.

### MEGJEGYZÉS

Abban az esetben, ha a készüléket nem tartják tisztán, a felülete tönkremehet, ami befolyásolhatja a készülék élettartamát és veszélyes helyzetet is előidézhethet.

### FIGYELMEZTETÉS

A készülék használata során a tűz, áramütés, személyi sérülések vagy a túlzott mikrohullámú sugárzásnak való kitettség csökkentése érdekében tartsa be a következő alapvető óvintézkedéseket:

- Olvassa el és tartsa be a következő speciális részben foglaltakat: "ÓVINTÉZKEDÉSEK A MIKROHULLÁMÚ ENERGIÁNAK VALÓ TÚLZOTT KITETTSÉG LEHETŐSÉGÉNEK ELKERÜLÉSÉRE".
- A készüléket akkor használhatják 8 évesnél idősebb gyerekek, illetve csökkent fizikális, érzékszervi vagy mentális képességekkel rendelkezők, valamint megfelelő tudással és tapasztalattal nem rendelkező személyek, ha felügyeletük biztosított vagy ha megfelelő útmutatást kaptak a készülék biztonságos használatáról és megértették az ezzel járó veszélyeket. A gyerekek nem szabad, hogy játsszanak a készülékkel. A készülék tisztítását és karbantartását nem végezhetik gyerekek felügyelet nélkül.
- A készüléket és a csatlakozó kábelt tartsa távol a 8 évesnél fiatalabb gyerekektől.
- Ha a csatlakozó kábel sérült, azt a veszélyek elkerülése érdekében kizárólag a gyártó, annak márkaszervize vagy más megfelelően képzett személy cserélheti ki.
- **FIGYELMEZTETÉS:** Az áramütés elkerülése érdekében az izzó cseréje előtt ellenőrizze, hogy kikapcsolta-e a készüléket.
- **FIGYELMEZTETÉS:** Hozzá nem értő személy számára veszélyes lehet olyan javítások elvégzése, melyekhez el kell távolítani a készülék burkolatát, ami védelmet nyújt a mikrohullámú sugárzással szemben.

- **FIGYELMEZTETÉS:** A folyadékokat és más ételeket nem szabad lezárt edényekben melegíteni, mivel azok robbanásveszélyesek lehetnek.
- Ha műanyag, vagy papírdobozban melegít ételt, tartsa szemmel a sütőt a gyulladás lehetőségének elkerülése érdekében.
- Csak mikrohullámú sütőben használható edényeket használjon.
- Ha füst keletkezik, kapcsolja ki vagy húzza ki a készüléket, és tartsa az ajtót csukva a lángok elfojtása érdekében.
- Az italok mikrohullámon történő melegítése késleltetett erőteljes forrással járhat, ezért legyen elővigyázatos ilyen esetekben.
- A cumisüvegek és a bébiételes üvegek tartalmát fogyasztás előtt fel kell keverni vagy fel kell rázni, és ellenőrizni kell a hőmérsékletüket az égési sérülések elkerülése érdekében.
- Nyers tojásokat héjastul és keményre főtt tojásokat nem szabad a mikrohullámú sütőben melegíteni, mert felrobbanhatnak még a mikrohullámú melegítés befejezése után is.
- A sütőt rendszeresen tisztítani szükséges és az ételmaradékokat el kell távolítani belőle.
- A sütő tisztán tartásának elmulasztása esetén a felület károsodhat, ami kedvezőtlen hatással lehet a készülék élettartamára és esetleg veszélyes helyzetet is előidézhet.
- Kizárólag a sütőhöz javasolt hússzondát használja

(a hússzonda használatát lehetővé tévő sütőknél.)

- A mikrohullámú sütőt nyitott dekor ajtóval kell működtetni. (A dekor ajtóval rendelkező sütőkre vonatkozik.)
- A készülék háztartásokban és hasonló környezetekben használható:
  - üzletek, irodák és más munkakörnyezetek személyzeti konyhái;
  - szállodák, motelek és más típusú szálláshelyek vendégei általi használat;
  - falusi gazdaságok;
  - bed and breakfast típusú szálláshelyek.
- A mikrohullámú sütő ételek és italok melegítésére szolgál. Ételek vagy ruhák szárítása, fűtőpárnák, papucsok, szivacsok, nedves ruhák és hasonlóak melegítése sérülés, gyulladás vagy tűz kockázatával járhat.
- Fémdobozos ételek és italok melegítése nem megengedett a mikrohullámú sütőben.
- A készüléket nem szabad gőztisztítóval tisztítani.
- A túlhevülés elkerülése érdekében a készüléket nem szabad dekorajtó mögé elhelyezni. (Ez nem vonatkozik a dekorajtóval rendelkező készülékekre.)
- A mikrohullámú sütőt beépítésre tervezték.
- Ügyeljen arra, hogy az edényeket a készülékből eltávolítva ne mozdítsa el a forgótányért. (Azokra a rögzített vagy beépített készülékekre vonatkozik, amelyek a padló fölött 900 mm-re

vagy annál magasabban kerültek elhelyezésre, és kivehető forgótányérral rendelkeznek. Nem vonatkozik a vízszintes, alsó csuklópántos ajtóval rendelkező készülékekre.)

- Gőztisztító nem használható.
- A tárolófiók felülete felforrósodhat.
- Ne használjon súroló hatású tisztítószeret vagy éles fém kaparót a sütő ajtóüvegének tisztítására, mert ezek megkarcolhatják a felületet, ami az üveg töréséhez vezethet.
- **FIGYELMEZTETÉS:** A készülék és annak hozzáférhető részei használat közben felforrósodnak. Ügyeljen rá, hogy ne érintse meg a fűtőelemeket. A 8 évesnél fiatalabb gyerekeket távol kell tartani a készüléktől, kivéve, ha folyamatos felügyeletük biztosított.
- Használat közben a készülék felforrósodik. Ügyeljen rá, hogy ne érintse meg a készülék belsejében lévő fűtőelemeket.
- **FIGYELMEZTETÉS:** A hozzáférhető részek használat közben felforrósodhatnak. A kisgyerekeket távol kell tartani a készüléktől.
- **FIGYELMEZTETÉS:** Amikor a készülék kombinált üzemmódban működik, gyerekek csak felnőtt felügyelete mellett használhatják a sütőt, a keletkező magas hőmérsékletek miatt.

**OLVASSA EL FIGYELMESEN ÉS ŐRIZZE MEG, MERT KÉSŐBB IS SZÜKSÉGE LEHET RÁ.**

## FÖLDELÉSI UTASÍTÁSOK A SZEMÉLYI SÉRÜLÉS VESZÉLYÉNEK CSÖKKENTÉSE ÉRDEKÉBEN

### **VESZÉLY**

Áramütés veszélye

Egyes belső alkatrészek érintése személyi sérülést vagy halált okozhat. Ne szerelje szét a készüléket.

### **FIGYELMEZTETÉS**

Áramütés veszélye

A nem megfelelő földelés áramütést okozhat. Ne csatlakoztassa konnektorba a készüléket, amíg nincs megfelelően üzembe helyezve és földelve.

A készüléket földelni szükséges. Elektromos rövidzárlat esetén a földelés csökkenti az áramütés kockázatát azáltal, hogy menekülési vezetékkel biztosít az elektromos áram számára.

Ez a készülék olyan kábellel rendelkezik, amelynek földelővezetéke van földelő dugóval. A dugót egy megfelelően felszerelt és földelt aljzatba kell csatlakoztatni.

Forduljon szakképzett villanyszerelőhöz vagy szervizhez, ha a földelési utasítások nem teljesen érthetőek vagy ha kétség merül fel a készülék megfelelő földeléséről.

Ha hosszabbító használata szükséges, kizárólag 3 vezetékes kábelt használjon.

1. A készülékhez rövid tápkábel tartozik, a hosszabb vezetékbe való belegabalyodás vagy megbotlás következményeinek csökkentése érdekében.



2. Ha hosszú kábelt vagy hosszabbítót használ:
  - 1). A tápkábel vagy a hosszabbító névleges elektromos teljesítménye legalább akkora kell hogy legyen, mint a készülék névleges teljesítménye.
  - 2). A hosszabbító földelő típusú, 3 vezetékes kábellel kell hogy rendelkezzen.
  - 3). A hosszú kábelt úgy kell elhelyezni, hogy ne lógjon le a pultról vagy az asztalról, hogy a gyerekek ne tudjanak belekapaszkodni és senki ne essen el benne.

## TISZTÍTÁS

Ne felejtse el kihúzni a készüléket az áramforrásból.

- Használat után enyhén nedves ruhával tisztítsa meg a sütő üregét.
- A tartozékokat a szokásos módon, szappanos vízben tisztítsa.
- Az ajtókeretet és a tömítést, valamint a szomszédos részeket nedves ruhával gondosan meg kell tisztítani, ha azok szennyezettek.
- Ne használjon durva súrolószert vagy éles fémkaparót a sütőajtó üvegének tisztításához, mert ezek megkarcolhatják a felületet, ami az üveg töréséhez vezethet.
- Tisztítási tipp --- Az üreg falainak könnyebb tisztítása érdekében, amelyekhez a főtt étel hozzáérhet: Helyezzen egy fél citromot egy tálba, adjon hozzá 300 ml vizet, és melegítse 100% mikrohullámú teljesítménnyel 10 percig. Ezután törölje szárazra a sütőt puha, száraz ruhával.

### **FIGYELEM**

#### **Személyi sérülés veszélye**

Hozzá nem értő személy számára veszélyes lehet olyan javítások elvégzése, melyekhez el kell távolítani a készülék mikrohullámú sugárzással szemben védő burkolatát.

Lásd a "Mikrohullámú sütőben használható és nem használható anyagok" részben foglalt utasításokat. Lehetnek bizonyos nem fémből készült edények, amelyek mikrohullámú sütőben történő használata nem biztonságos. Ha kétségei vannak, az alábbiakban leírt módon tesztelheti az edényt.

#### **Edényteszt:**

- Töltsön meg egy mikrohullámú sütőben való használatra biztonságos edényt 1 csésze hideg vízzel (250 ml), a kérdéses edénnyel együtt.
- Működtesse a sütőt maximális teljesítménnyel 1 percig.
- Érintse meg óvatosan az edényt. Ha az üres edény meleg, ne használja mikrohullámú sütőben.
- Ne lépje túl az 1 perces működési időt.

## Mikrohullámú sütőben használható anyagok

Edények	Megjegyzések
Sütőtál	Kövesse a gyártó utasításait. A sütőtál alja legalább 5 mm-rel a forgótányér fölött kell hogy legyen. Nem megfelelő használat esetén a forgótányér eltörhet.
Étkészlet	Csak ha mikrohullámú sütőben használható. Kövesse a gyártó utasításait. Ne használjon repedt vagy csorba edényeket.
Befőttés üvegek	Mindig vegye le a tetejüket. Csak annyira melegítse fel az ételt, hogy éppen csak meleg legyen. A legtöbb befőttésüveg nem hőálló és eltörhet.
Üvegáruk	Csak hőálló üvegárukat használjon. Ügyeljen rá, hogy ne legyen rajtuk fém díszítés. Ne használjon repedt vagy csorba edényeket.
Sütőzacskók	Kövesse a gyártó utasításait. Ne zárja le fém kapoccsal. Készítsen lyukakat, ahol a gőz távozni tud.
Papírtálcák és poharak	Csak rövid ideig melegítsen bennük. Ne hagyja felügyelet nélkül a sütőt.
Papírtörő	Használja melegítéskor az étel lefedésére vagy a zsiradék felszívására. Felügyelet mellett és csak rövid ideig használja.
Sütőpapír	Használja fedőként a fröccsenés megelőzésére vagy csomagolásként pároláshoz.
Műanyag	Csak ha mikrohullámú sütőben használható. Kövesse a gyártó utasításait. "Mikrohullámú sütőben használható" jelöléssel kell rendelkeznie. Néhány műanyag edény megpuhul, amint a benne lévő étel felmelegszik. A "forralózsákokat" és a szorosan lezárt műanyag csomagolást a csomagoláson olvasható útmutatásnak megfelelően ki kell hasítani vagy lyukasztani.
Műanyag csomagolás	Csak ha mikrohullámú sütőben használható. Használja az étel letakarására főzés közben, hogy ne száradjon ki. Ügyeljen rá, hogy a műanyag csomagolóanyag ne érintkezzék az étellel.
Hőmérők	Csak ha mikrohullámú sütőben használhatók (hússzondák és cukorhőmérők).
Zsírpapír	Használja fedőként a fröccsenés megelőzésére vagy a nedvességtartalom megtartására.

## Mikrohullámú sütőben nem használható anyagok

Edények	Megjegyzések
Alumínium tálca	Elektromos kisülést okozhat. Helyezze át az ételt mikrohullámú sütőben használható edénybe.
Ételtartó doboz fém fogantyúval	Elektromos kisülést okozhat. Helyezze át az ételt mikrohullámú sütőben használható edénybe.
Fém vagy fémmel díszített edények	A fém védi az ételt a mikrohullámú sugárzástól. A fém díszítés elektromos kisülést okozhat.
Fém kapcsok	Elektromos kisülést és tüzet okozhat a sütőben.
Papírzacskók	Tüzet idézhet elő a sütőben.
Műanyaghab	A műanyaghab megolvadhat vagy szennyezheti a benne lévő folyadékot, ha magas hőmérsékletnek van kitéve.
Fa	A fa mikrohullámú sütőben kiszáradhat és szétrepedhet vagy széttörhet.

## A sütő részeinek és tartozékainak elnevezései

Vegye ki a sütőt és minden anyagot a dobozból és a sütő üregéből.

A sütő a következő tartozékokkal rendelkezik:



Üvegtányér



Forgótányér gyűrű



Használati útmutató



Forgótányér tengely



Grill állvány (Nem használható mikrohullám funkcióval és az üvegtányéron kell elhelyezni.)

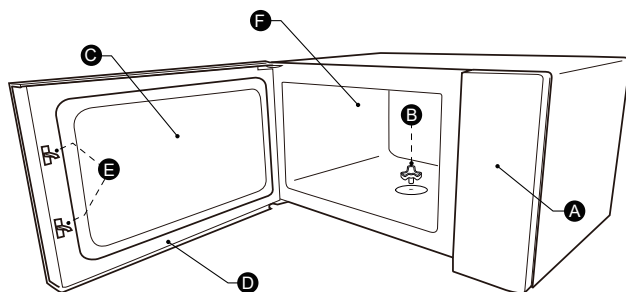

A) Vezérlő panel

B) Forgótányér tengely

C) Megfigyelőablak

D) Ajtószerkezet

E) Biztonsági zár rendszer

F) Sütő üreg

### A FORGÓTÁNYÉR FELHELYEZÉSE

A sütőtér megtisztítása és a forgótányér felhelyezése. Új készülék esetén győződjön meg arról, hogy az összes csomagolóanyag és ragasztószalag eltávolításra került a forgótányér tengelyéről. Mielőtt először használná a készüléket ételkészítéshez, a helyére tenni a forgótányért. Meg kell tisztítani a sütőtérrel és a tartozékokat.

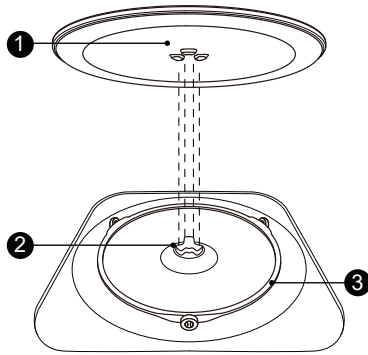

A forgótányér elhelyezése:



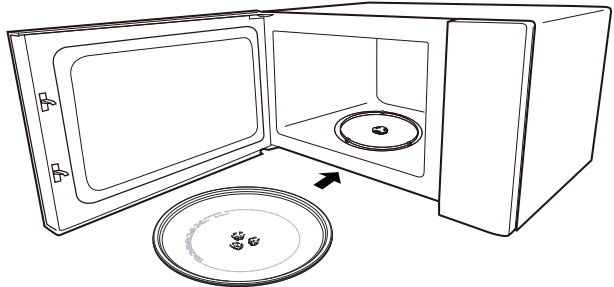



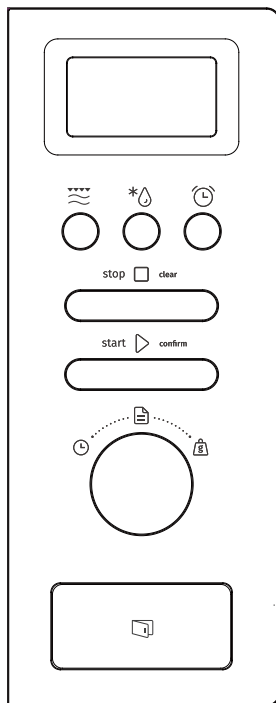

1. Helyezze a forgótányér gyűrűt (3) a sütőtér mélyedésébe.
2. Helyezze az üvegtányért (1) a forgótányér gyűrűre (3). Illeszse az üvegtányér közepén található íveket a tengely 3 ívébe. Ügyeljen rá, hogy az üvegtányér (1) pontosan illeszkedjék a tengelyre (2) a sütőtér aljának közepén. A tengely görgőinek illeszkedniük kell a forgótányér alsó bordáiba.



### Megjegyzés:

1. Soha ne használja a készüléket a forgótányér nélkül. Ügyeljen rá, hogy a forgótányér megfelelően a helyén legyen. A forgótányér az óramutató járásával megegyező és azzal ellentétes irányba is tud forogni.
2. A forgótányért soha ne helyezze be fejjel lefelé. Az üvegtányér mozgása soha nem lehet akadályoztatva.
3. Sütésnél mindig használni kell az üvegtányért és a gyűrűt is.
4. Az ételeket és az ételeket tartalmazó edényeket mindig az üvegtányéron helyezze el.
5. Soha ne akadályozza a forgótányér mozgását.
6. Ha az üvegtányér vagy a forgótányér gyűrű megreped vagy elszakad, vegye fel a kapcsolatot a legközelebbi hivatalos márkaszervizzel.



	Mikrohullám/ Grill/Kombi.
	Tömeg/Idő kiolvasztás
	Időzítés / Óra
	Stop/Törlés
	Start/ +30mp./Jóváhagy
	Auto Menü
	Időzítés
	Tömeg



# A működésre vonatkozó utasítások

## 1. Az óra beállítása

A sütő bekapcsolásakor a kijelzőn a "0:00" jelzés lesz látható és egy sípolás is hallható lesz.

- 1). Nyomja meg kétszer az "Időzítés / Óra" gombot az óra funkció kiválasztásához. Az óra számjegyei villogni fognak.
- 2). A "👆" gomb elforgatásával állítsa be az óra számjegyeit 0 és 23 óra között.
- 3). Nyomja meg az " Időzítés / Óra " gombot ismét – ekkor a percek számjegyei kezdenek el villogni.
- 4). A "👆" gomb elforgatásával állítsa be a percek számjegyeit 0 és 59 között.
- 5). A beállítás befejezéséhez nyomja meg az "Időzítés / Óra" gombot. A kijelzőn villogni fog a ":" és az idő világitani fog.

### Megjegyzés:

- 1). Ha az óra nincs beállítva, nem fog működni a készülék bekapcsolásakor.
- 2). Ha az óra beállítása közben nem nyomja meg 1 percen belül az "Időzítés/Óra" gombot, a sütő automatikusan visszalép a korábbi üzemmódba.

## 2. Főzés mikrohullámon

Nyomja meg egyszer a " Mikrohullám/Grill/Kombi. " gombot – a kijelzőn a "800W" lesz látható. Nyomja meg egymás után többször a "Mikrohullám/Grill/Kombi." gombot vagy forgassa el a "👆" gombot a kívánt teljesítmény beállításához. A gomb megnyomására a következő opciók fognak váltakozni a kijelzőn: "800W", "640W", "400W", "240W", "80W", "G", "C-1" vagy "C-2". Ezután nyomja meg a "Start/+30mp/Jóváhagy" gombot a beállítás jóváhagyásához és forgassa el a "👆" gombot a főzési idő beállításához 0:05 és 95:00 között. A főzés megkezdéséhez nyomja meg ismét a "Start/+30mp/Jóváhagy" gombot.

Példa: Ha 80% mikrohullámú teljesítménnyel szeretne főzni 20 percig, az alábbiak szerint működtesse a készüléket:

- 1). Nyomja meg egyszer a "Mikrohullám/Grill/Kombi." gombot – a kijelzőn a "800W" lesz látható.
- 2). Nyomja meg a "Mikrohullám/Grill/Kombi." gombot ismét vagy forgassa el a "👆" gombot a 80% mikrohullámú teljesítmény kiválasztásához.
- 3). Nyomja meg a "Start/+30mp/Jóváhagy" gombot a beállítás jóváhagyásához – a kijelzőn a "640W" lesz látható.
- 4). A "👆" gomb elforgatásával állítsa be a főzési időt, amíg a kijelzőn meg nem jelenik a "20:00".
- 5). A főzés megkezdéséhez nyomja meg a " Start/+30mp/Jóváhagy" gombot.

**Megjegyzés:** a kódolási kapcsoló beállítási idejének lépésmennyiségei a következők:



0---1 perc	: 5 másodperc
1---5 perc	: 10 másodperc
5---10 perc	: 30 másodperc



10---30 perc : 1 perc  
30---95 perc : 5 perc

" Mikrohullám/Grill/Kombi " gomb útmutató

Sorrend	Kijelző	Mikrohullámú teljesítmény	Grill Teljesítmény
1	800W	100%	
2	640W	80%	
3	400W	50%	
4	240W	30%	
5	80W	10%	
6	G	0%	100%
7	C-1	55%	45%
8	C-2	36%	64%

### 3.Grill vagy Kombi. főzés

Nyomja meg egyszer a "Mikrohullám/Grill/Kombi." gombot – a kijelzőn a "800W" lesz látható. Nyomja meg többször egymás után a "Mikrohullám/Grill/Kombi." gombot vagy forgassa el a "  " gombot a kívánt teljesítmény-fokozat beállításához. A gomb megnyomására a következő opciók fognak változni a kijelzőn: "800W", "640W", "400W", "240W", "80W", "G", "C-1" vagy "C-2". Ezután nyomja meg a "Start/+30mp/Jóváhagy" gombot a beállítás jóváhagyásához és forgassa el a "  " a főzési idő beállításához 0:05 és 95:00 között. A főzés megkezdéséhez nyomja meg ismét a " Start/+30mp/Jóváhagy" gombot. Példa: Ha 55% mikrohullámú teljesítménnyel és 45% grill teljesítménnyel (C-1) szeretne főzni 10 percre, az alábbiak szerint működtesse a készüléket:

- 1). Nyomja meg egyszer a "Mikrohullám/Grill/Kombi." gombot – a kijelzőn a "800W" lesz látható.
- 2). Nyomja meg többször egymás után a "Mikrohullám/Grill/Kombi." gombot vagy forgassa el a "  " gombot a Kombi. 1 üzemmód kiválasztásához.
- 3). A beállítás jóváhagyásához nyomja meg a "Start/+30mp/Jóváhagy" gombot – a kijelzőn a "C-1" lesz látható.
- 4). A "  " gomb elforgatásával állítsa be a főzési időt, amíg a "10:00" meg nem jelenik a kijelzőn.
- 5) A főzés megkezdéséhez nyomja meg a " Start/+30mp/Jóváhagy" gombot.



**Megjegyzés:** Ha a grillezési idő fele eltelt, a sütő kétszer sípol, ami természetes jelenség. A legjobb grillezési hatás érdekében fordítsa meg az ételt, zárja be az ajtót és nyomja meg a "Start/+30mp/Jóváhagy" gombot a főzés folytatásához. Ha semmi nem történik, a sütő folytatja a működést.

### 4.Kiolvasztás az idő beállításával

- 1). Nyomja meg kétszer a "Tömeg/Idő leolvasztás" gombot – a kijelzőn a "dEF2" lesz látható.
- 2). A beállítás jóváhagyásához nyomja meg a "Start/+30mp/Jóváhagy" gombot.

- 3). A "  " gomb elforgatásával állítsa be a főzési időt "00:00" és "95:00" között.
- 4). A főzés megkezdéséhez nyomja meg a "Start/+30mp/Jóváhagy" gombot.

## 5. Kiolvasztás tömeg alapján

- 1). Nyomja meg egyszer a "Tömeg/Idő Kiolvasztás" gombot – a kijelzőn a "dEF1" lesz látható
- 2). A beállítás jóváhagyásához nyomja meg a "Start/+30mp/Jóváhagy" gombot.
- 3). Nyomja meg többször egymás után a "Tömeg/Idő kiolvasztás" gombot vagy forgassa el a "  " gombot a kiolvasztási menü kiválasztásához. A kijelzőn felváltva lesznek láthatók a "d01", "d02", "d03", "d04" opciók.
- 4). Nyomja meg a "Start/+30mp/Jóváhagy" gombot a beállítás jóváhagyásához.
- 5). Forgassa el a "  " gombot az étel tömegének beállításához.
- 6). A kiolvasztás megkezdéséhez nyomja meg a "Start/+30mp/Jóváhagy" gombot.

Menü	d01	d02	d03	d04
	Fagyasztott kenyér	Fagyasztott hús	Fagyasztott zöldség	Fagyasztott pizza
<b>Tömeg</b>	100g-600g	100g-2000g	100g-1000g	100g-600g

## 6. Időzítés

- 1). Nyomja meg egyszer az "Időzítés/Óra" gombot – a kijelzőn a 00:00 lesz látható.
- 2). A "  " gomb elforgatásával állítsa be az időt. (A maximális lehetséges főzési idő 95 perc.)
- 3). A beállítás jóváhagyásához nyomja meg a "Start/+30mp/Jóváhagy" gombot.
- 4). Ha a beállított idő elérésre került, a hangjelzés ötször fog megszólalni.  
Ha az óra beállításra került (24 órás ), a kijelzőn az aktuális idő lesz látható.

### Megjegyzés:

Ha az időzítés aktív, nem lehetséges programot beállítani.

- 1). Készenléti üzemmódban nyomja meg a "Start/+30mp/Jóváhagy" gombot – a melegítés azonnal megkezdődik 100% teljesítménnyel, 30 másodpercig. A főzési idő a gomb minden egyes megnyomására 30 másodperccel nő – maximum 95 percig.
- 2). Készenléti üzemmódban forgassa el balra a "  " gombot a főzési idő beállításához 100% teljesítmény mellett, majd nyomja meg a "Start/+30mp/Jóváhagy" gombot a főzés megkezdéséhez.

**Megjegyzés:** Mikrohullám, grill, kombinált főzés, idő alapján történő kiolvasztás vagy többlépéses ételkészítés esetén a főzési idő a "Start/+30mp/Jóváhagy" gomb minden egyes megnyomására 30 másodperccel nő.

## 7. Gyors indítás

- 1). Mikrohullám, grill és kombinált főzés üzemmódokban a "Mikrohullám/Grill/Kombi." gomb megnyomásával 3 másodpercre megjeleníthető a kijelzőn az aktuális teljesítmény. 3 másodperc elteltével a sütő visszaáll a korábbi állapotba.
- 2). Főzés üzemmódban nyomja meg az "Időzítés/Óra" gombot az idő megjelenítéséhez. Az idő 3 másodpercre jelenik meg a kijelzőn.

## 8 Kérdés funkció

## 9.Ételkészítés több lépésben

Maximum 2 lépés állítható be az ételkészítéshez. A többlépéses ételkészítésnél ha az egyik lépés a kiolvasztás, akkor az kell, hogy legyen az első fázis. Az időzítés és az auto menü kiválasztása többlépéses ételkészítés esetén nem lehetséges. Az idő a "Start/+30mp/Jóváhagyás" gomb minden egyes megnyomására 30 másodperccel nő (kivéve a tömeg alapján történő kiolvasztás esetén). Példa: Ha 5 percig szeretné kiolvasztani az ételt majd pedig 80% mikrohullámú teljesítménnyel szeretné főzni 7 percig, a következők szerint járjon el:

- 1). Nyomja meg kétszer a "Tömeg/Idő kiolvasztás" gombot – a kijelzőn a "dEF2" lesz látható.
- 2). A beállítás jóváhagyásához nyomja meg a "Start/+30mp/Jóváhagy" gombot.
- 3). A "👁" gomb elforgatásával állítsa be a kiolvasztás idejét – a kijelzőn "5:00" lesz látható.
- 4). Nyomja meg egyszer a "Mikrohullám/Grill/Kombi." gombot – a kijelzőn a "800W" lesz látható.
- 5). Nyomja meg ismét a "Mikrohullám/Grill/Kombi." gombot vagy forgassa el a "👁" a 80% mikrohullámú teljesítmény beállításához.
- 6). A beállítás jóváhagyásához nyomja meg a "Start/+30mp/Jóváhagy" gombot – a kijelzőn a "640W" lesz látható.
- 7). A "👁" gomb elforgatásával állítsa a főzési időt a kijelzőn "7:00"-re.
- 8). Az ételkészítés megkezdéséhez nyomja meg a "Start/+30mp/Jóváhagy" gombot – egy sípolás lesz hallható az első fázisnál és megkezdődik a kiolvasztási idő visszaszámlálása. A második fázis megkezdésekor ismét sípolás lesz hallható. Ha az ételkészítés befejeződött, a hangjelzés ötször sípol.

## 10.Gyerekszár funkció

A zár bekapcsolása: Készenléti üzemmódban nyomja meg és tartsa 3 másodpercig benyomva a " Stop/Clear " gombot. A zár bekapcsolását hosszú sípolás jelzi. A LED kijelzőn a zár állapota vagy az aktuális idő lesz látható.

A zár kikapcsolása: Ha a zár be van kapcsolva, nyomja meg és tartsa 3 másodpercig benyomva a "Stop/Clear" gombot. A zár kikapcsolását hosszú sípolás jelzi.

## 11.ECO funkció

Az ECO üzemmódba való belépés:

Készenléti üzemmódban nyomja meg egyszer a "Stop/Törlés" gombot az ECO üzemmódba való belépéshez. A kijelző ilyenkor kialszik.

Az ECO üzemmódból való kilépés:

ECO üzemmódban nyomja meg bármely gombot vagy forgassa el a "👁" gombot az ECO üzemmódból való kilépéshez.

## 12.Csendes üzemmód

A csendes üzemmód bekapcsolása:

Készenléti üzemmódban nyomja meg és tartsa benyomva az "Időzítés/Óra" gombot 3 másodpercig. Hosszú sípolás lesz hallható, a sütő ezzel csendes üzemmódba lép. Ezt követően a gombok megnyomása nem jár hanggal.

A csendes üzemmód kikapcsolása:

Csendes üzemmódban nyomja meg és tartsa benyomva az "Időzítés/Óra" gombot 3 másodpercig. Hosszú sípolás lesz hallható és a sütő kilép a csendes üzemmódból.



### 13.Aquaclean funkció

Az Aquaclean üzemmódba való belépés:



Készületi üzemmódban nyomja meg és tartsa benyomva 3 másodpercig a "Mikrohullám/Grill/Kombi." gombot. Hosszú sípolás lesz hallható és a készülék Aquaclean üzemmódba lép.

Tegyen a sütőbe 200ml vizet és nyomja meg a "Start/+30mp/Jóváhagy" gombot az Aquaclean funkció elindításához 800W teljesítménnyel 5 percig – ezek a beállítások nem módosíthatók.

### 14.Auto Menü

- 1). A "  " gomb jobbra történő elforgatásával válassza ki a menüt "A1" és "A15" között.
- 2). A beállítás jóváhagyásához nyomja meg a "Start/+30mp/Jóváhagy" gombot.
- 3). A "  " gomb elforgatásával válassza ki az alapértelmezett tömeget a Menü táblázat alapján.
- 4). A főzés megkezdéséhez nyomja meg a "Start/+30mp/Jóváhagy" gombot.

Példa: Ha 350g halat szeretne elkészíteni az "Auto Menü" használatával.

- 1). A "  " gomb óramutató irányába való elforgatásával válassza ki az "A11" menüt a kijelzőn.
- 2). A beállítás jóváhagyásához nyomja meg a "Start/+30mp/Jóváhagy" gombot.
- 3). A "  " gomb elforgatásával állítsa be a hal tömegét, amíg a kijelzőn meg nem jelenik a "350".
- 4). A főzés megkezdéséhez nyomja meg a "Start/+30mp/Jóváhagy" gombot.

### Menü táblázat

Menü	Tömeg	Kijelző
A-1 Pizza	200 g	200
	400 g	400
A-2 Tányér melegítés	200 g	200 g
	400 g	400 g
	600 g	600 g
A-3 Csokoládé olvasztása	100 g	100 g
	150 g	150 g
	200 g	200 g
A-4 Vaj olvasztása	100 g	100 g
	150 g	150 g
	200 g	200 g
A-5 Hús (Marha)	250 g	250 g
	350 g	350 g
	450 g	450 g

Menü	Tömeg	Kijelző
A-6 Hús (sertés)	250 g	250 g
	350 g	350 g
	450 g	450 g
A-7 Hús (csirke)	250 g	250 g
	350 g	350 g
	450 g	450 g
A-8 Zöldség	200 g	200 g
	300 g	300 g
	400 g	400 g
A-9 Tészta	50g (450g hideg vízzel)	50 g
	100g (800g hideg vízzel)	100 g
A-10 Burgonya	200 g	200 g
	400 g	400 g
	600 g	600 g
A-11 Hal	250 g	250 g
	350 g	350 g
	450 g	450 g
A-12 Leves melegítése	200ml	200
	400ml	400
	600ml	600
A-13 Pocporn	100 g	100
A-14 Csirkefalatok	200 g	200g
	400 g	400g
	600 g	600g
A-15 Darált hús	4	4

# Az üzembe helyezésre vonatkozó utasítások

## Üzembe helyezés és csatlakoztatás

- A készülék kizárólag háztartásban való használatra készült.
- A készülék beépítve történő használatra készült. Nem használható munkapulton vagy egy konyhaszekrény belsejében.
- Tartsa be az üzembe helyezésre vonatkozó speciális utasításokat.
- A készülék 60 cm széles fali konyhaszekrény-elembe építhető be.
- A készülék villásdugóval rendelkezik és kizárólag megfelelően felszerelt, földelt aljzatba csatlakoztatható.
- A hálózati feszültségnek meg kell egyeznie az adattáblán megadott feszültséggel.
- Az aljzat felszerelését és a csatlakozó kábel cseréjét kizárólag szakképzett szerelő végezheti el. Ha az üzembe helyezést követően a villásdugó már nem hozzáférhető, egy szakaszoló kapcsoló felszerelése szükséges, amelynek érintkezői között legalább 3mm hézag kell legyen.
- Adaptereket, többutas szalagokat és hosszabbító vezetékeket nem szabad használni A túlterhelés tüzet idézhet elő.

**A hozzáférhető felület működés közben forró lehet.**



Kérjük, a készülék üzembe helyezése előtt olvassa el figyelmesen az útmutatót.

## Jegyezze meg Elektromos csatlakoztatás

A készülék villásdugóval rendelkezik és kizárólag megfelelően felszerelt, földelt aljzatba csatlakoztatható. A vonatkozó előírásoknak megfelelően az aljzat felszerelését és a csatlakozó kábel cseréjét kizárólag szakképzett szerelő végezheti el.

Ha az üzembe helyezést követően a villásdugó már nem hozzáférhető, egy szakaszoló kapcsoló felszerelése szükséges, amelynek érintkezői között legalább 3mm hézag kell hogy legyen.

▼▼ A Csavar B

↑ Csavar

☒ Rögzítőlemez

○ Műanyag takarólap

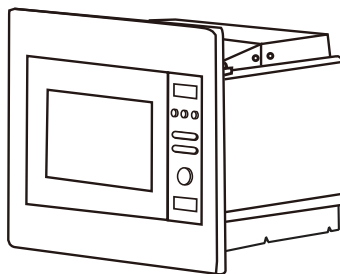



A beépített szekrénynek a készülék mögött nem lehet hátsó fala.  
Minimális beépítési magasság 85cm.  
Ne takarja le a szellőzőnyílásokat és a levegő beszívó pontokat.

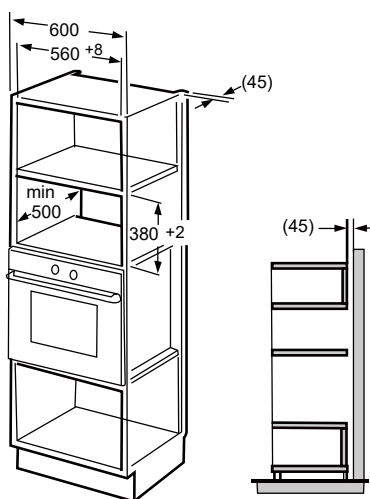
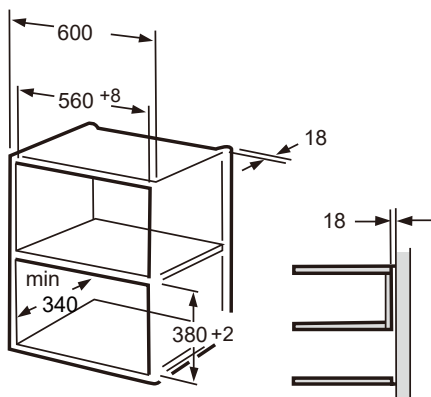

**Megjegyzés:**

A szerelőlapra és az alsó szekrény sablonjára mindkét beépítési módnál szükség van.

## A szekrény előkészítése

1. Olvassa el az **ALSÓ SZEKRÉNY SABLONJÁRA** vonatkozó útmutatást, helyezze a sablont a szekrény alsó síkjára.

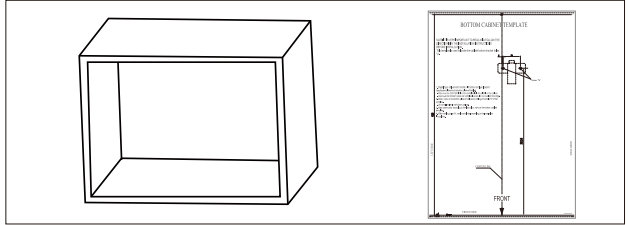

2. Jelölje be a szekrény alsó síkját a sablon "a" jelzéseinek megfelelően.

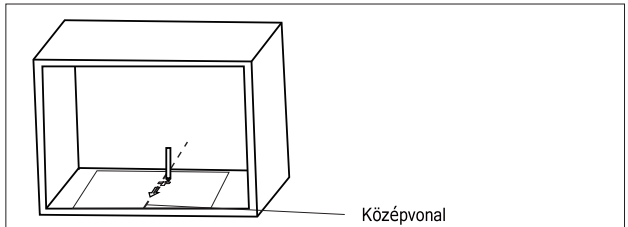

3. Távolítsa el az alsó szekrényablont, és szerelje fel a rögzítőlemez az A csavarral.

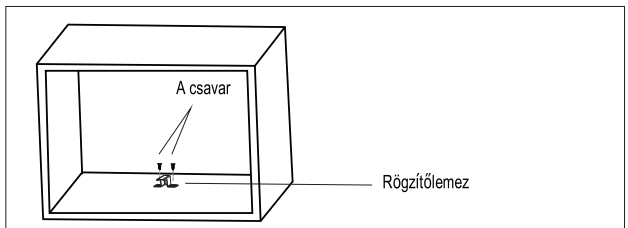

## A sütő beépítése

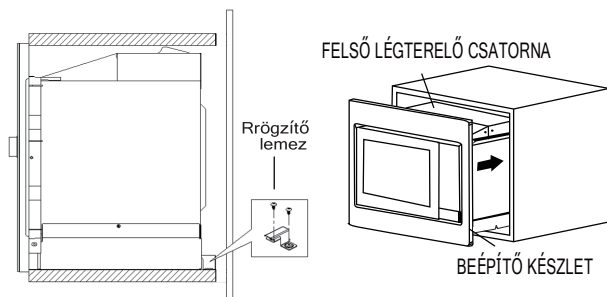

1. Rögzítse az A CSAVART a sütő FELSŐ LÉGTERELŐ CSATORNÁJÁRA, majd helyezze be a sütőt a szekrénybe.
  - Állítsa be az A CSAVAR magasságát úgy, hogy 1mm rés maradjon az A CSAVAR és a szekrény felső lapja között.
  - Ne szorítsa be és ne törje meg a tápkábelt.
  - Ellenőrizze, hogy a sütő a szekrény közepén van-e elhelyezve.

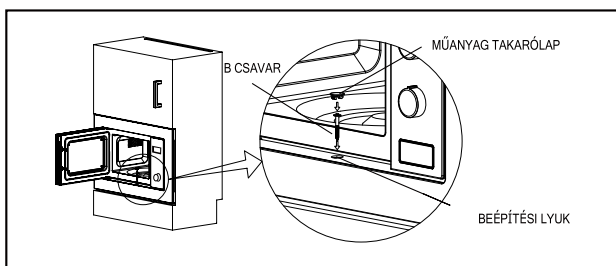

2. Nyissa ki az ajtót; rögzítse a sütőt a szekrényhez a B CSAVARRAL a BEÉPÍTÉSI LYUKNÁL. Ezután helyezze fel a TAKARÓLAPOT a BEÉPÍTÉSI LYUKRA.

## Specifikáció

Modell .....BMI201AG1X  
Névleges feszültség: ..... 230V~ 50Hz  
Névleges bemeneti teljesítmény (Mikrohullám): ..... 1200W  
Névleges kimeneti teljesítmény (Mikrohullám): .....800W  
Névleges bemeneti teljesítmény (Grill): .....1000W

Normál jelenség	
A mikrohullámú sütő zavarja a TV vételét	A mikrohullámú sütő működés közben zavarhatja a TV és a rádió vételét. Ez hasonló a kis elektromos készülékek, például mixer, porszívó és elektromos ventilátor interferenciájához. Ez természetes jelenség.
Halvány sütővilágítás	Kis teljesítményű mikrohullámú sütésnél a sütő fénye elhalványulhat. Ez normális.
Gőz gyűlik össze az ajtón, forró levegő áramlik szellőzőnyílásokból	A főzés során az ételből gőz távozhat. A legtöbb a szellőzőnyílásokon keresztül fog kiáramolni. De az olyan hűvös helyeken is összegyűlhet, mint a sütő ajtaja. Ez normál jelenség.
A sütő véletlenül elindult úgy, hogy nincs benne étel.	A készüléket tilos étel nélkül működtetni. Ez nagyon veszélyes.

Probléma	Lehetséges ok	Megoldás
A sütő nem indítható el.	(1). A tápkábel nincs jól csatlakoztatva.	Húzza ki, majd 10 másodperc múlva csatlakoztassa újra.
	(2). Kiment a biztosíték vagy bekapcsolt a megszakító.	Cserélje ki a biztosítékot vagy kapcsolja vissza a megszakítót (cégünk szakembereinek segítségével).
	(3). Probléma az aljzattal.	Tesztelje az aljzatot más elektromos készülékekkel.
A sütő nem melegít.	(4). Az ajtó nincs jól bezárva.	Zárja be jól az ajtót.



Az elektromos és elektronikus berendezések hulladékairól szóló irányelv (WEEE) szerint az elektromos és elektronikus berendezések hulladékait külön kell gyűjteni és kezelni. Ha a jövőben bármikor le kell selejteznie ezt a terméket, kérjük, NE dobja a háztartási hulladékba. Kérjük, küldje el a terméket az elektromos és elektronikus berendezések hulladékainak gyűjtési pontjaihoz, ahol lehetséges.

Ha információra van szüksége, vagy problémája van, kérjük, lépjen kapcsolatba az országában található Gorenje ügyfélszolgálattal (ennek telefonszámát a világszerte érvényes garancialevélen találja meg). Ha az Ön országában nincs ügyfélszolgálat, forduljon a helyi Gorenje márkakereskedőhöz, vagy vegye fel a kapcsolatot a Gorenje háztartási készülékek szervizével.

Egy design sorozatba tartozó készülékek vagy alkatrészek között előfordulhatnak színárnyalatbeli eltérések. Ennek különféle okai lehetnek: például ha különböző szögből nézzük a készülékeket, eltérő színű hátterek, anyagok és a helyiségek megvilágítása.

## **Kizárólag személyes használatra!**

A mikrohullámú sütőben való ételkészítéshez további javaslatok és hasznos tanácsok találhatóak az alábbi weboldalon:

<http://www.gorenje.com>

# **gorenje**

**SOK ÖRÖMET KÍVÁN ÖNNEK A KÉSZÜLÉK  
HASZNÁLATA SORÁN!**

Fenntartjuk a jogot a használati útmutató bármilyen módosítására és hibájára.

[www.gorenje.com](http://www.gorenje.com)