

# Hisense

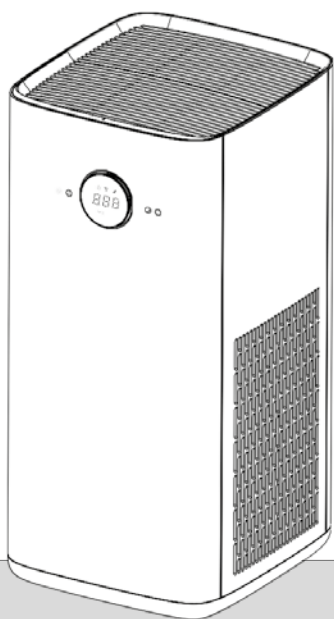

AIR PURIFIER  
AP580H HSN



Navodila za uporabo / Čistilnik zraka <b>SI</b> .....	4
Benutzerhandbuch / Luftreiniger <b>D</b> .....	14
Instrucciones para el uso / Purificador de aire <b>ES</b> .....	24
Manuale d'uso / Purificatore d'aria <b>IT</b> .....	34
Упатство за употреба / Прочистувач на воздух <b>MK</b> .....	44
Korisnički priručnik / Pročišćivač zraka <b>HR/BIH</b> .....	54
Instrukcja obsługi / Oczyszczacz powietrza <b>PL</b> .....	64
Manual de utilizare / Purificator de aer <b>RO</b> .....	74
Používateľská príručka / Čistička vzduchu <b>SK</b> .....	84
Korisnički priručnik / Prečišćivač vazduha <b>SRB</b> .....	94
User Manual / Air Purifier <b>EN</b> .....	104
Notice d'utilisation / Purificateur d'air <b>FR</b> .....	114
Használati útmutató / Légtisztító <b>HU</b> .....	124
Návod k použití / Čistička vzduchu <b>CZ</b> .....	134
Посібник користувача / Очищувач повітря <b>UA</b> .....	144

## NAVODILA ZA UPORABO

Zahvaljujemo se vam za nakup in uporabo tega izdelka. Za najboljše rezultate pri uporabi aparata pred namestitvijo, uporabo in vzdrževanjem tega izdelka natančno preberite ta navodila in jih shranite za prihodnjo uporabo.

Ta aparat vsebuje svetilko UV-LED.

## VARNOSTNE INFORMACIJE

### **Pred uporabo**

- Pred priključitvijo na stensko vtičnico preverite, če je omrežna napetost ustrezna. Glejte podatke na napisni ploščici aparata.
- V primeru, da je priključna vrstica poškodovana, jo lahko zamenja le proizvajalec, njegov servisni zastopnik ali ustrezno usposobljeno osebje, da se izognete morebitni nevarnosti. Aparata ne popravljajte sami.
- Pred čiščenjem aparata ali kadar ga pospravite, tega izklopite in vedno izvlecite vtič iz vtičnice (potegnite za vtič, ne za priključno vrstico). Kadar aparata ne uporabljate, snemite ves pribor.
- Uporaba aparata v nepredvidene namene ali poškodbe ohišja aparata lahko povzročijo uhajanje nevarnega UV-sevanja. Tudi majhna izpostavljenost UV-žarkom lahko poškoduje oči in kožo.

### **Okolje uporabe**

- Aparat naj ne deluje v prostoru, kjer se lahko zbira eksplozivni plin. Obstaja namreč nevarnost eksplozije, če topilo ali bencin izhaja iz barve in lepila.

- Ne postavljajte gorečih predmetov (npr. sveče, cigarete ali podobno) poleg aparata, ker lahko povzročijo škodo ali celo požar.
- Aparat naj ne deluje v prostoru z visoko vlažnostjo, kot je kopalnica, tuš ali bazen, ker se lahko vlaga nabira v aparatu in povzroči električni udar.
- V prostoru ne uporabljajte nobenih pršil.
- V filter ne dajajte aromatičnih olj.
- Aparat naj deluje samo pri sobni temperaturi med 0 °C in 40 °C.
- Stikalo svetilke UV-LED je sinhronizirano s tipko za odpiranje predalčka za eterična olja.

## **Med uporabo**

- Aparat lahko deluje samo z vstavljenim filtrskim elementom in zaprtim pokrovom.
- Ne vstavljajte nobenih predmetov v odprtine aparata.
- Aparata ne postavljajte neposredno poleg pečic ali drugih virov toplote.
- Ne čakajte, ampak izvalcite vtič, če zaznate kakršen koli slab vonj, ki se sprošča iz delujoče naprave.
- Pred premikanjem aparata izvalcite vtič iz vtičnice.

## **Čiščenje**

- Ne uporabljajte žične ščetke ali drugih grobih sredstev.
- Ne uporabljajte kislih ali grobih detergentov.
- Pred čiščenjem in vzdrževanjem vedno izvalcite vtič z vtičnice.
- Ohišje očistite s suho krpo, brez dodatkov.

- Ohišja motorja ne potaplajte v vodo, da bi ga očistili. Obstaja nevarnost električnega udara ali požara.
- Čiščenje ni potrebno. Običajna življenjska doba svetilke UV-LED je 30.000 ur.

## **Varnostna opozorila**

- Zaradi varnosti vaših otrok hranite vse embalažne materiale (plastične vrečke, škatle, polistiren itd.) izven njihovega dosega.
- Ta aparat lahko uporabljajo otroci od 8 leta starosti naprej. Osebe z zmanjšanimi fizičnimi, zaznavnimi in psihičnimi sposobnostmi ali osebe brez izkušenj in poznavanja aparata lahko izdelek uporabljajo, če so pod nadzorom ali če dobijo ustrezna navodila za uporabo aparata na varen način in če razumejo nevarnosti, povezane z uporabo le-tega.
- Otroci se naj ne igrajo z aparatom.
- Otroci naj ne čistijo ali vzdržujejo aparata brez nadzora.
-  To opozorilo ni za EVROPSKI TRG: Aparat ni namenjen uporabi s strani oseb (vključno z otroki) z zmanjšanimi fizičnimi, gibalnimi ali mentalnimi zmogljivostmi ali oseb s pomanjkanjem izkušenj ali znanja, razen če aparat uporabljajo pod ustreznim nadzorom ali po navodilih oseb, ki so zadolžene za njihovo varnost. Nadzorujte otroke, ko so v bližini aparata, in jim prepričajte, da bi se igrali z njim.

Videz izdelka je odvisen od dejanskega modela. Vse slike izdelka, ki so v teh navodilih, so namenjene le ponazoritvi.

## APARAT IN DODATKI



Čistilnik zraka  
(Filter je v aparatu)

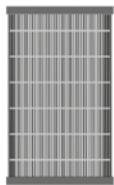

HEPA filter



Filter z  
aktivnim  
ogljem

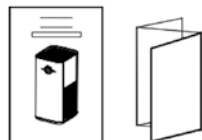

Priročnik

\*Kombinirani filter (2v1)

## SESTAVNI DELI

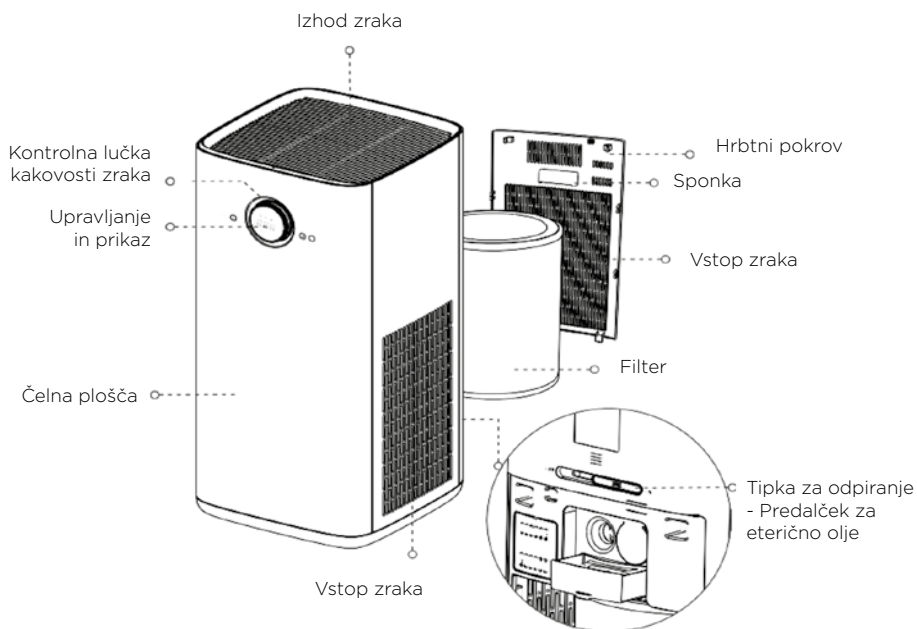

## Upravljalna plošča



Upravljalna plošča

## Po priključitvi je aparat v stanju pripravljenosti.



### Vklop

Tipko pritisnite za aktiviranje ali zaustavitev delovanja.



### Hitrost ventilatorja

- Preklop med hitrostmi ventilatorja 2-3-4-A-1-2-3 - ciklično.
- Hitrost ventilatorja A je način, ki samodejno regulira hitrost v skladu s kakovostjo zraka.



### Način spanje

S to tipko vklopite način spanja. Kontrolna lučka za spanje je zatemnjena, druge lučke so ugasnjene.



### Časovnik

- Aparat se ciklično preklaplja od 1 h do 12 h in po 2 sekundah vstopi v stanje odštevanja.
- Programirana zaustavitev: Če je vklopljena, se aparat izklopi ob načrtovanem času.
- Vklop časovne izbire: Če je v stanju pripravljenosti, se bo ustrezno vklopil.



### Opomnik za menjavo filtra

- a. Ko kontrolna lučka filtra postane rdeča, vas opominja na menjavo filtra.
- b. Istočasno pritisnite tipki "⊖" + "⊕" in držite 3 sekunde, da ponastavite življenjsko dobo filtra.

## NAVODILA ZA UPORABO ETERIČNIH OLJ

Stikalo za odpiranje/zapiranje

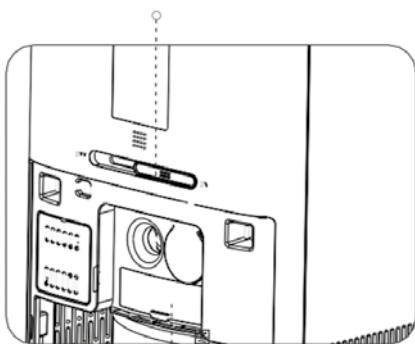

Predalček za eterično olje

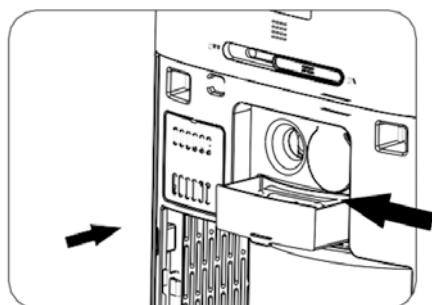

1. Ko je stikalo VKLOPLJENO, izhlapeva večja količina eteričnega olja; ko je stikalo IZKLOPLJENO, je količina eteričnega olja, ki izhlapeva, minimalna.
2. Odprite hrbtni pokrov, izvlecite predalček za eterično olje, nakapajte olje na vpojno gobico, potem pritisnite predalček za eterično olje v zarezo in zaprite pokrov filtra.

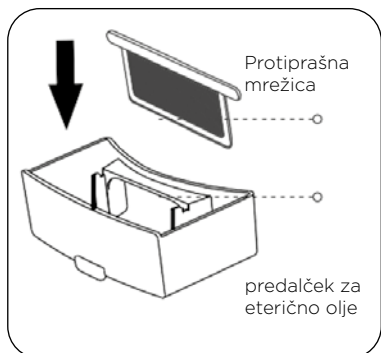

- Po določenem času uporabe je predalček za eterično olje potrebno očistiti. Postopek čiščenja: Izvlecite predalček, proti-prašno mrežico in očistite z vodo. Nato predalček potisnite v zarezo. (Priporočamo, da vpojno gobico večkrat zamenjate.)

Nasvet: Pred čiščenjem izklopite aparat in prekinite dovod električne energije.

## MENJAVA FILTRA



### Vmesnik za filter opozarja na menjavo filtra.

- Aparat izklopite in prekinite električno napajanje.

Opomba: Če je aparat vklopljen, obrnite gumb in stikalo na . Za izklop na hitro pritisnite na gumb. (Sedaj je čistilnik v stanju pripravljenosti. Izvlecite omrežni vtič, da prekinete napajanje.)

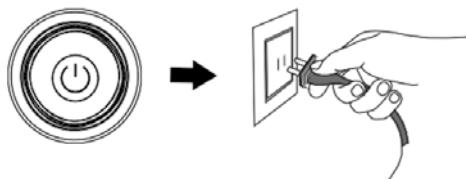

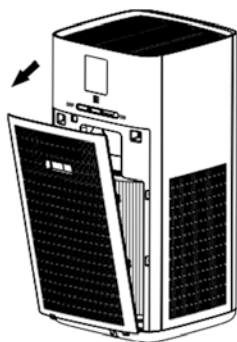

(Filter z aktivnim ogljem)

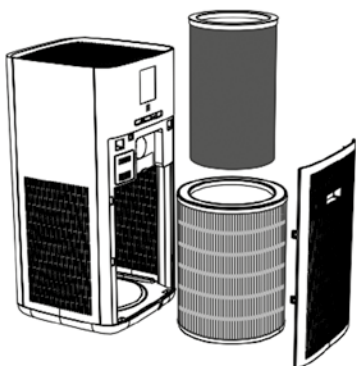

(HEPA filter)

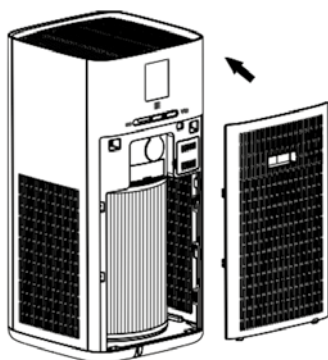

2. Odprite hrbtni pokrov, primite ročaj na tem pokrovu in ga izvlecite.

3. Odstranite filter in ga zavijte v vrečko za smeti, da nečistoče s filtra ne umažejo prostora.

Opomba:

- a. Izrabljen filter odložite kot negorljiv odpadek.
- b. Filter je potrebno zamenjati na približno pol leta (čas je zelo odvisen od okolja, kjer se uporablja).
- c. Ko vmesnik za menjavo filtra prikaže sporočilo "Pravočasno zamenjajte filter", ga zamenjajte in ponastavite življenjsko dobo filtra.

4. Prilagodite smer novega filtra (poravnajte ga z zarezo za filter na čistilniku) in ga vstavite. Potem primite ročaj na hrbtnem pokrovu, da spodnji del tega pokrova poravnate z utorom na spodnji strani aparata in potem hrbtni pokrov zaprite.

Zgornji del filtra

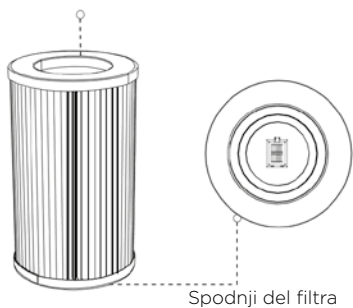

Spodnji del filtra



### Opomba

Filter vstavite tako, da je spodnji del obrnjen navzdol.

5. Po menjavi filtra vmesnik filtra pritisnite in 5 sekund držite za ponastavitev življenjske dobe filtra.



### Opomba

- a. Natančno preberite navodila za menjavo filtra, da je zagotovljen čistilni učinek aparata.
- b. Pred čiščenjem aparat izklopite in prekinite dovod električne energije.
- c. Notranjost aparata mora ostati suha, da se napeljava ne poškoduje.
- d. Če je površina prašna, jo očistite s sesalnikom, kar podaljšuje življenjsko dobo filtra.

# ODPRAVLJANJE MOTENJ V DELOVANJU

V primeru, da čistilnik zraka ne deluje pravilno, pred pošiljanjem v popravilo najprej preverite spodaj opisano.

Težava	Vzrok	Rešitev
Aparat ne deluje.	A. Ni napajanja. B. Poškodovan motor ali plošča s tiskanim vezjem.	A. Preverite priključitev dovoda električne energije. B. Obrnite se na po-prodajni servis.
Slab vonj prihaja iz izhoda zraka na aparatu.	A. Zmogljivost filtriranja in vpijanje je zasičeno. B. Koncentracija vonja v notranjem zraku je previsoka.	A. Zamenjajte z novim filtrom. B. Odprite okna, da prezračite in preverite, če slab vonj prihaja iz aparata ali ne.
Učinek čiščenja je neznaten in kakovost zraka ni znatno izboljšana.	A. Filter ni vgrajen. B. Aparat je postavljen na ozko površino ali v bližino ovir, ki vplivajo na čiščenje. C. Filter je preveč umazan.	A. Vstavite filter. B. Odstranite oviro ali zamenjajte položaj. C. Očistite ali zamenjajte filter.
Aparat je prehrupen.	A. V aparat so padli tujki. B. Postavljen na neravna tla. C. Slaba montaža delov.	A. Vstavite filter. B. Odstranite oviro ali zamenjajte prostor. C. Očistite ali zamenjajte filter.
Tipka aparata ne deluje	Je v načinu zaščite za otroke?	Ko obrnete stikalo na simbol  , ga pritisnite in držite 3 sekunde, da sprostite zaščito za otroke.
Filtra se ne da vstaviti.	Filter je narobe vstavljen.	Filter pravilno obrnite in ga poravnajte z zarezo na spodnji strani.



## Opomba

Če kljub zgornjim ukrepom problem ni odpravljen, se obrnite na servisno delavnico ali tehnični servisni center, ki vam ga preskrbi naš servisni center. Aparata ne razstavljajte in popravljajte sami, da preprečite nevarnost in škodo na aparatu.

## BENUTZERHANDBUCH

Vielen Dank für Ihren Einkauf und Gebrauch. Um die bestmögliche Erfahrung zu erzielen, lesen Sie bitte die Bedienungsanleitung sorgfältig durch, bevor Sie dieses Produkt installieren, verwenden und warten, und bewahren Sie es zum späteren Nachschlagen auf.

Dieses Gerät enthält eine UV-LED

## SICHERHEITSHINWEISE

### Allgemeine Sicherheitshinweise

- Vor dem Gebrauch
- Bevor Sie den Stecker in die Steckdose stecken, prüfen Sie, ob die Netzspannung stimmt. Beachten Sie die Angaben auf dem Typenschild des Geräts.
- Wenn das Netzkabel beschädigt ist, muss es vom Hersteller, seinem Servicemitarbeiter oder ähnlich qualifiziertem Personal ausgetauscht werden, um Gefahren zu vermeiden. Reparieren Sie das Gerät nicht selbst.
- Wenn Sie das Gerät reinigen oder weglegen, schalten Sie es aus und ziehen Sie immer den Stecker aus der Steckdose (ziehen Sie am Stecker und nicht am Kabel), wenn das Gerät nicht verwendet wird, und entfernen Sie das angeschlossene Zubehör.
- Unbeabsichtigte Verwendung des Geräts oder Schäden am Gehäuse können zum Entweichen gefährlicher UV-Strahlung führen. UV-Strahlung kann auch in geringen Dosen die Augen und die Haut schädigen.

### Nutzungsumgebung

- Betreiben Sie das Gerät niemals in einem Raum, in dem sich explosives Gas ansammeln kann. Explosionsgefahr, wenn Lösungsmittel oder Benzin aus Farbe und

Klebstoff austritt.

- Stellen Sie niemals brennende Gegenstände (wie Kerzen, Zigaretten oder ähnliches) in die Nähe des Geräts, da sonst die Gefahr von Beschädigungen oder sogar Bränden besteht.
- Betreiben Sie das Gerät niemals in einem Raum mit hoher Luftfeuchtigkeit, z. B. in einem Badezimmer, einer Dusche oder einem Schwimmbad, da sich Feuchtigkeit im Gerät ansammeln und einen elektrischen Schlag verursachen kann.
- Verwenden Sie niemals Spray im Raum.
- Niemals aromatisches Öl in den Filter geben.
- Betreiben Sie das Gerät nur bei Raumtemperatur zwischen 0 °C und 40 °C.

## **Während der Benutzung**

- Betreiben Sie das Gerät nur mit eingesetztem Filterelement und geschlossener Abdeckung.
- Führen Sie keine Gegenstände in die Öffnungen des Geräts ein.
- Stellen Sie das Gerät niemals direkt neben Öfen oder anderen Wärmequellen auf.
- Zögern Sie nicht, den Stecker zu ziehen, wenn Sie einen schlechten Geruch feststellen, der vom laufenden Gerät ausgeht.
- Ziehen Sie den Stecker aus der Steckdose, bevor Sie das Gerät bewegen.
- Die Umstellung der UV-LED ist synchron mit dem Schlüssel für ätherisches Öl.

## **Reinigung**

- Verwenden Sie keine Drahtbürste oder andere abrasive Gegenstände.
- Benutzen Sie keine säurehaltigen oder scheuernde Reinigungsmittel.
- Reinigung ist nicht erforderlich, die Lebensdauer der

UV-LED beträgt normalerweise 30.000 Stunden.

- Ziehen Sie vor der Reinigung und Wartung immer den Netzstecker.
- Reinigen Sie das Gehäuse mit einem trockenen Tuch ohne Zusatzstoffe.
- Tauchen Sie das Motorgehäuse zum Reinigen niemals in Wasser. Das könnte zu einem elektrischen Schlag oder Brand führen.

## **Sicherheitshinweise**

- Um die Sicherheit Ihrer Kinder zu garantieren, bewahren Sie bitte jegliches Verpackungsmaterial (Plastikbeutel, Kisten, Polystyrol etc.) außerhalb ihrer Reichweite auf.
- Dieses Gerät kann von Kindern ab 8 Jahren und darüber sowie von Personen mit reduzierten physischen, sensorischen oder mentalen Fähigkeiten oder Mangel an Erfahrung und/oder Wissen benutzt werden, wenn sie beaufsichtigt oder bezüglich des sicheren Gebrauchs des Gerätes unterwiesen wurden und die daraus resultierenden Gefahren verstanden haben.
- Kinder dürfen mit dem Gerät nicht spielen.
- Reinigung und Pflege darf nicht von Kindern ohne Aufsicht durchgeführt werden.
-  Diese Warnung gilt nicht für den EUROPÄISCHEN Markt: Dieses Gerät ist nicht für den Gebrauch durch Personen (einschließlich Kinder) mit eingeschränkten körperlichen, sensorischen oder geistigen Fähigkeiten oder mit mangelnden Erfahrung und Kenntnissen bestimmt, es sei denn, sie wurden von einer für ihre Sicherheit verantwortlichen Person beaufsichtigt oder über die Verwendung des Gerätes beweis. Kinder müssen überwacht werden, damit sie mit dem Gerät nicht spielen.

Das Produkt unterliegt den tatsächlichen Modellen. Die Produktbilder im Handbuch dienen nur als Referenz.



# GERÄT UND ZUBEHÖR



Luftreinigergerät  
(Der Filter befindet sich  
im Gerät.)

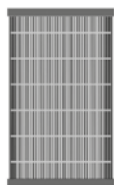

HEPA-Filter  
Aktivkohlefilter

1\*Kombinationsfilter

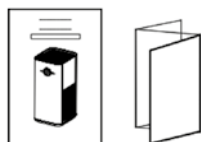

Handbuch

# PRODUKTKOMPONENTEN

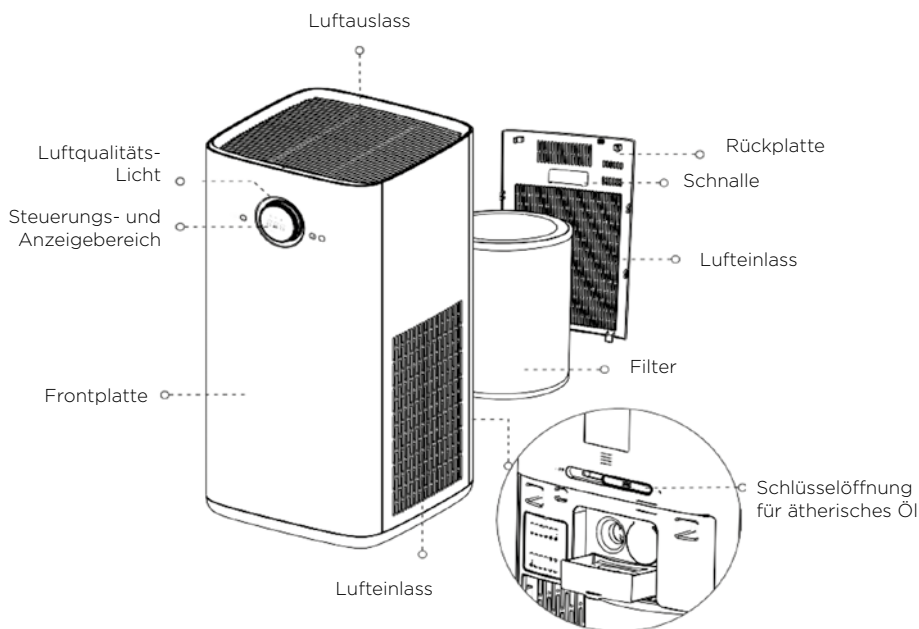

## Panel-Diagramm



Panel-Diagramm

## Nach dem Einschalten wechselt das Gerät in den Standby-Modus.



### Ein-/Aus-Taste

Drücken Sie diese Taste, um den Betrieb zu starten oder herunterzufahren.



### Lüftergeschwindigkeit

- Schalten Sie zyklisch zwischen Lüftergeschwindigkeiten 2-3-4-A-1-2-3 um.
- Die Lüftergeschwindigkeit A ist ein automatischer Modus, der die Windgeschwindigkeit automatisch an die Luftqualität anpasst.



### Ruhemodus



Drücken Sie diese Taste, um in den Ruhemodus zu wechseln. Das Ruhelicht ist schwach an und die anderen Lichter sind aus.



### Timer

- Das Produkt schaltet zyklisch von 01h auf 012h um und wechselt nach 2s Anzeige in den Countdown-Zustand:
- Geplantes Herunterfahren: Wenn es aktiviert ist, wird es zum geplanten Zeitpunkt heruntergefahren.
- Timing-Einschalten: Wenn es sich im Standby-Modus befindet, wird es regelmäßig eingeschaltet.

### Filtererinnerung

- a. Wenn die Filteranzeige rot leuchtet, werden Sie aufgefordert, die Filter auszutauschen.
- b. Drücken Sie  gleichzeitig »+«  » und halten Sie 3 Sekunden lang gedrückt, um die Filterlebensdauer zurückzusetzen.

## ANWEISUNGEN FÜR DIE ANWENDUNG VON ÄTHERISCHEN ÖLEN

Schalter öffnen/verriegeln

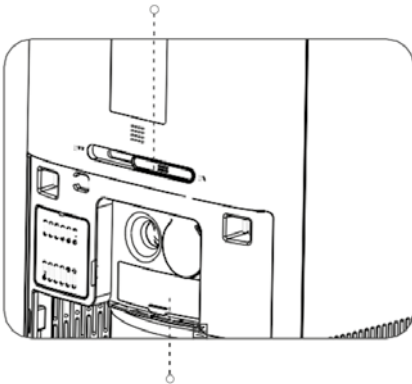

1. Wenn der Schalter auf "EIN" gestellt wird, verdunstet das ätherische Öl in größeren Mengen. Wenn der Schalter auf "AUS" gestellt wird, ist die Menge an verdunstetem ätherischem Öl minimal.

Aufbewahrungsbox für ätherische Öle

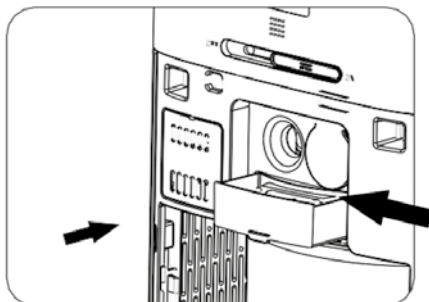

2. Öffnen Sie die hintere Abdeckung, ziehen Sie die Aufbewahrungsbox für ätherische Öle heraus, tropfen Sie das ätherische Öl in den saugfähigen Schwamm, schieben Sie die Aufbewahrungsbox für ätherische Öle in den Schlitz und schließen Sie die Filterabdeckung

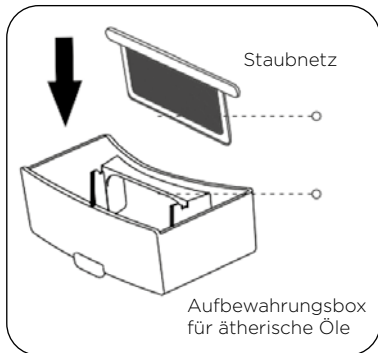

- Reinigen Sie die Aufbewahrungsbox für ätherische Öle. Nach einer gewissen Zeit muss die Aufbewahrungsbox für ätherische Öle gereinigt werden. Reinigungsmethode: Ziehen Sie die Box heraus, nehmen Sie das Staubnetz heraus und spülen Sie es mit Wasser ab. Schieben Sie zum Schluss die Aufbewahrungsbox für ätherische Öle in den Schlitz. (Es wird empfohlen, den saugfähigen Schwamm minimal.

Tipps: Schalten Sie das Gerät vor dem Reinigen aus.

## FILTERWECHSEL



**Die Filterschnittstelle fordert Sie auf, den Filter zu ersetzen.**

- Fahren Sie das Gerät herunter und schalten Sie es aus.

Hinweis: Wenn das Gerät gestartet wurde, drehen Sie den Knopf und wechseln Sie zu „“. Drücken Sie kurz auf den Knopf, um es auszuschalten. (Zu diesem Zeitpunkt befindet sich der Reiniger im Standby-Modus. Es muss vom Stromnetz getrennt werden, um die Stromversorgung zu unterbrechen.)

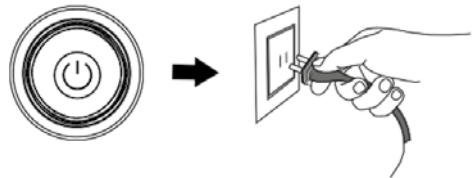

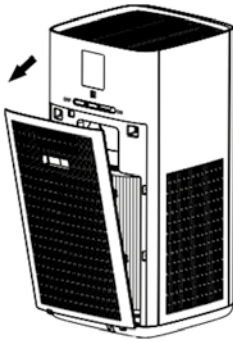

(Aktivkohlefilter)

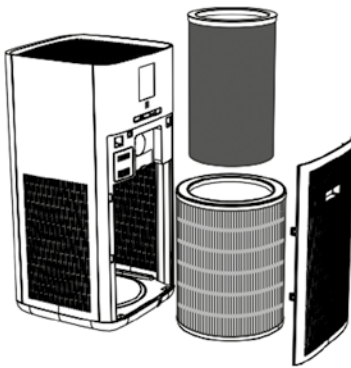

(HEPA-Filter)

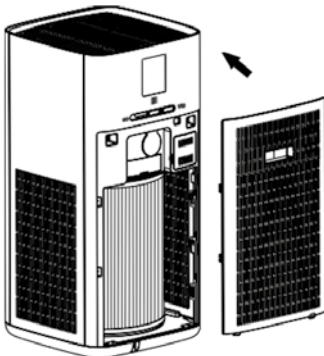

2. Öffnen Sie die hintere Abdeckung, fassen Sie den Griff an der hinteren Abdeckung und ziehen Sie ihn heraus.

3. Nehmen Sie den Filter heraus und wickeln Sie ihn in einen Müllsack, um zu verhindern, dass die Schadstoffe aus dem Filter den Raum verschmutzen.

Hinweis:

- a. Bitte entsorgen Sie die gebrauchten Filter als nicht brennbaren Müll.
- b. Der Austauschzyklus der Filter beträgt etwa ein halbes Jahr (der Austauschzyklus des Filters variiert stark je nach Verwendungsumgebung).
- c. Wenn auf der Filtererinnerungsoberfläche die Meldung „Bitte tauschen Sie den Filter rechtzeitig aus“ angezeigt wird, tauschen Sie den Filter aus und setzen Sie die Filterlebensdauer zurück.

4. Passen Sie die Richtung eines neuen Filters an (richten Sie ihn nach dem Filterschlitz des Reinigers aus) und setzen Sie den Filter ein. Halten Sie dann den Griff an der hinteren Abdeckung fest, um die Unterseite der hinteren Abdeckung an der Nut an der Unterseite des Geräts auszurichten, und schließen Sie dann die hintere Abdeckung.

Die Oberseite des Filters

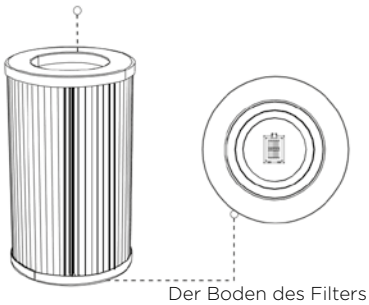

### Hinweis

Der Filter sollte mit der Unterseite nach unten installiert werden.

5. Gehen Sie nach dem Austausch des Filters zur Filterschnittstelle und halten Sie sie 5 Sekunden lang gedrückt, um die Lebensdauer des Filters zurückzusetzen.



### Hinweis

- a. Bitte lesen Sie die Anweisungen zum Filterwechsel sorgfältig durch, um die Reinigungswirkung des Geräts sicherzustellen.
- b. Ziehen Sie vor dem Reinigen des Geräts den Netzstecker und schalten Sie das Gerät aus.
- c. Halten Sie das Innere des Geräts trocken, um Schäden am Stromkreis zu vermeiden
- d. Wenn die Oberfläche staubig ist, reinigen Sie den Oberflächenstaub mit einem Staubsauger, was die Lebensdauer des Filters verlängern kann.

# FEHLERBEHEBUNG

Wenn Ihr Luftreiniger nicht ordnungsgemäß funktioniert, überprüfen Sie bitte Folgendes, bevor Sie ihn zur Reparatur senden.

Problem	Ursache	Lösung
Das Gerät funktioniert nicht.	A. Keine Stromversorgung. B. Motor- oder PCBA-Ausfall	A. Untersuchen Sie den Netzteilanschluss. B. Bitte wenden Sie sich an das After-Sales-Center
Aus dem Luftauslass des Geräts wird ein schlechter Geruch freigesetzt.	A. Das Filtrations- und Adsorptionsvolumen des Filters ist gesättigt. B. Die Geruchskonzentration der Raumluft ist zu hoch.	A. Durch einen neuen Filter ersetzen. B. Öffnen Sie die Fenster zur Belüftung und prüfen Sie, ob das Gerät schlecht riecht oder nicht.
Der Reinigungseffekt ist nicht erheblich und die Luftqualität ist nicht erheblich verbessert.	A. Der Filter ist nicht installiert. B. Die Maschine steht auf einem schmalen Boden oder in der Nähe von Hindernissen, die die Reinigung beeinträchtigen. C. Der Filter ist zu schmutzig.	A. Installieren Sie den Filter. B. Beseitigen Sie das Hindernis oder wechseln Sie den Standort. C. Reinigen oder ersetzen Sie den Filter.
Das Gerät ist zu laut.	A. Fremdkörper sind in das Gerät gefallen. B. Auf unebenem Boden platziert. C. Schlechte Montage der Teile.	A. Installieren Sie den Filter B. Beseitigen Sie das Hindernis oder wechseln Sie den Ort C. Reinigen oder ersetzen Sie den Filter
Geräteschlüsselfehler Kindersicherungsmodus?	Befindet es sich im	Nach dem Drehen des Knopfes zum Symbol,  Geräteschlüsselfehler Befindet es sich im Kindersicherungsmodus? halten Sie den Knopf 3 Sekunden lang gedrückt, um die Kindersicherung aufzuheben.
Filter kann nicht montiert werden	Der Filter ist verkehrt herum installiert.	Stellen Sie die richtige Ausrichtung des



## Hinweis

Wenn trotz der oben genannten Maßnahmen weiterhin Probleme auftreten, wenden Sie sich bitte an die Reparaturwerkstatt oder das technische Zentrum unseres Servicecenters. Nicht selbst zerlegen und reparieren, um Gefahren und Schäden am Gerät zu vermeiden.

## MANUAL DE USUARIO

Gracias por su compra. Para obtener la mejor experiencia, lea atentamente el manual de instrucciones antes de instalar, usar y realizar el mantenimiento de este producto, y consérvelo para futuras consultas.

Este aparato contiene un LED ultravioleta

## INFORMACIÓN DE SEGURIDAD

### Antes del uso

- Antes de conectar el enchufe a un tomacorriente, verifique que el voltaje de red sea el adecuado. Consulte las especificaciones en la etiqueta de clasificación del aparato.
- Si el cable de alimentación está dañado, debe ser reemplazado por el fabricante, su agente de servicio o personal debidamente calificado para evitar riesgos. No repare el aparato usted mismo.
- Antes de limpiar o guardar el aparato, apáguelo y desenchúfelo (tire del enchufe y no del cable) y retire los accesorios conectados.
- El uso no intencionado del aparato o el daño de la carcasa puede resultar en el escape de radiación ultravioleta peligrosa. La radiación ultravioleta puede, incluso en pequeñas dosis, causar daño en los ojos y la piel.

### Entorno de uso

- Nunca utilice el aparato en una habitación donde pueda acumularse gas explosivo. Existe riesgo de explosión si se filtra el solvente o gasolina de la pintura y del adhesivo.



- Nunca coloque objetos en llamas (como velas, cigarrillos o similares) cerca del aparato, de lo contrario, habrá peligro de daño o incluso de incendio.
- Nunca utilice el aparato en una habitación con alta humedad en el aire, como un baño, una ducha o una piscina, ya que la humedad puede acumularse en el aparato y provocar una descarga eléctrica.
- Nunca use aerosoles en la habitación.
- Nunca agregue aceite aromático en el filtro.
- Utilice el aparato solo a una temperatura ambiente entre 0 °C y 40 °C.

### **Durante el uso**

- Utilice el aparato solo cuando el filtro esté adentro y la cubierta esté cerrada.
- No introduzca ningún objeto en las aberturas del aparato.
- Nunca coloque el aparato al lado de hornos u otras fuentes de calor.
- No dude en desconectar el enchufe si percibe algún olor desagradable procedente del aparato en funcionamiento.
- Desenchufe el aparato del tomacorriente antes de moverlo.
- El interruptor del LED ultravioleta está sincronizado con una tecla de apertura de aceite esencial.

### **Limpieza**

- No utilice cepillos de alambre u otros objetos abrasivos.
- No utilice detergentes ácidos o abrasivos.

- Siempre desenchufe el aparato antes de la limpieza y el mantenimiento.
- Limpie la carcasa con un paño seco, sin aditivos.
- Nunca sumerja la carcasa en agua para limpiarla. Hacerlo podría provocar una descarga eléctrica o un incendio.
- No es necesario limpiar, la vida del LED ultravioleta es de 30.000 horas normalmente.

## **Precauciones de seguridad**

- Con el fin de garantizar su seguridad, mantenga el embalaje (bolsas de plástico, cajas, poliestireno, etc.) fuera del alcance de los niños.
- Este aparato no puede ser utilizado por personas (incluidos niños a partir de los 8 años) con capacidades físicas, sensoriales o mentales reducidas o que carezcan de la experiencia y los conocimientos para ello, a menos que estén supervisadas o hayan recibido instrucciones relativas al funcionamiento seguro del aparato y comprendan los riesgos que implica.
- Los niños no deben jugar con el aparato.
- Los niños no deben realizar la limpieza o mantenimiento del aparato sin supervisión.
-  Esta advertencia no es para el mercado europeo: Este aparato no está diseñado para ser usado por personas (incluidos niños) con capacidades físicas, sensoriales o mentales reducidas o sin experiencia y conocimiento, a menos que hayan sido supervisados e instruidos sobre el uso del aparato por una persona responsable de su seguridad. Los niños deben ser supervisados para asegurarse de que no jueguen con el aparato.

Gracias por su compra. Para obtener la mejor experiencia, lea atentamente el manual de instrucciones antes de instalar, usar y realizar el mantenimiento de este producto, y consérvelo para futuras consultas.

## APARATO Y ACCESORIOS



Purificador de aire  
(El filtro se coloca dentro  
del aparato)

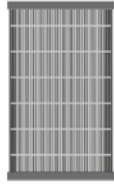

Filtro HEPA Filtro de  
carbón activado

1 \* filtro combinado

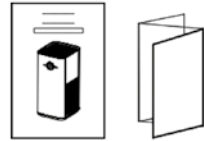

Manual

## PARTES DEL PRODUCTO

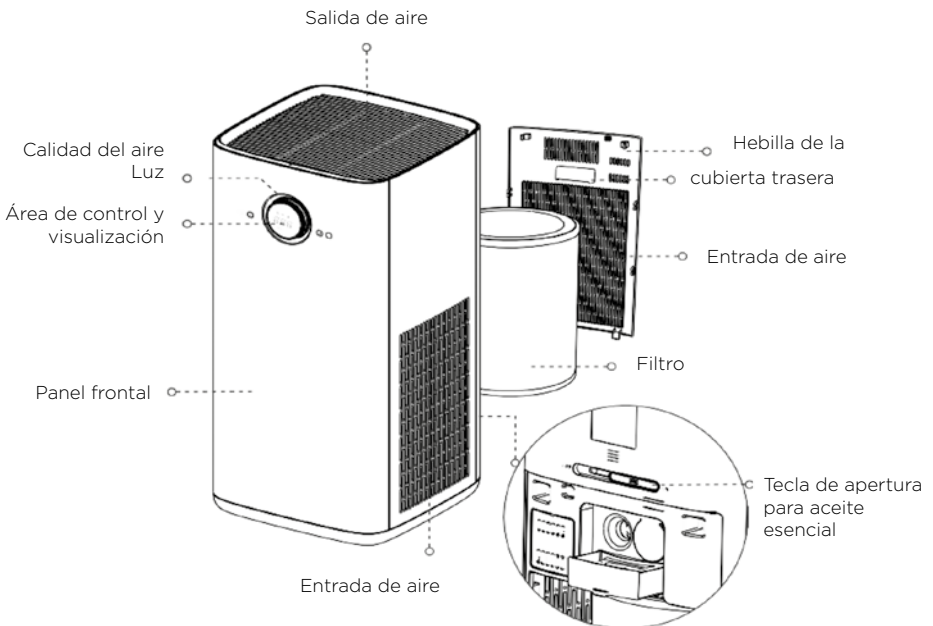

## Diagrama del panel



Diagrama del panel

## Una vez encendido, el aparato entra en modo de espera.



### Interruptor de encendido

Presione esta tecla para iniciar o apagar.



### Velocidad del ventilador

- Cambie cíclicamente la velocidad del ventilador entre 2-3-4-A-1-2-3.
- La velocidad A del ventilador es un modo automático; ésta ajusta automáticamente la velocidad del viento según la calidad del aire.



### Modo de reposo

Presione esta tecla para ingresar al modo de reposo. Solamente se encenderá la luz de reposo de manera tenue.



### Temporizador

- El producto cambia cíclicamente de 1 a 12 h. La cuenta regresiva se inicia después de encenderse durante 2 segundos:
- Apagado programado: si está encendido, se apagará a la hora programada.
- Intervalo de encendido: si está en modo de espera, se encenderá con regularidad.

### Indicador de reemplazo del filtro

- Cuando el indicador del filtro está en rojo, indica que se deben reemplazar los filtros.
- Mantenga presionados "☺" + "☾" durante 3 segundos para reiniciar la vida útil del filtro.

## INSTRUCCIONES PARA LA APLICACIÓN DE ACEITES ESENCIALES

Interruptor para abrir o bloquear

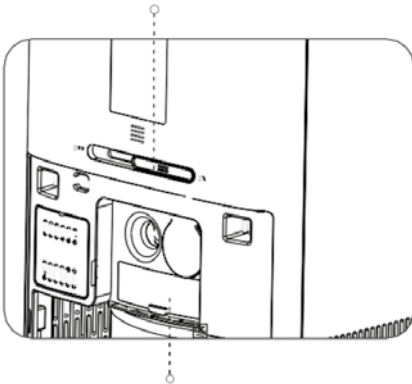

Depósito para aceite esencial

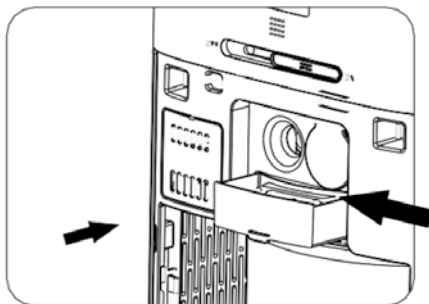

1. Cuando se coloca el interruptor en «ON», el aceite esencial se evapora en mayores cantidades; cuando se coloca el interruptor en «OFF», la cantidad de aceite esencial que se evapora es mínima.

2. Abra la cubierta trasera, retire el depósito para aceite esencial, coloque unas gotas de aceite esencial en la esponja absorbente, empuje nuevamente el depósito en la ranura y cierre la cubierta del filtro.



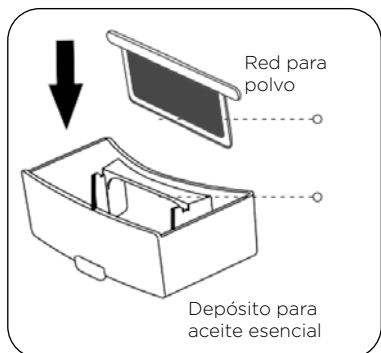

3. Limpie el depósito para aceite esencial. Es necesario limpiar el depósito después de un tiempo. Método de limpieza: retire el depósito, quite la red para polvo y enjuáguela con agua. Para finalizar, empuje el depósito para aceite esencial en la ranura. (Se recomienda reemplazar la esponja absorbente con frecuencia).

Consejos: antes de limpiar el aparato, apáguelo y desenchúfelo.

## REEMPLAZO DEL FILTRO



**La interfaz de filtro le recuerda que se debe reemplazar el filtro.**

1. Apague y desenchufe el aparato.

Nota:

si se ha iniciado el aparato, gire la perilla hacia la posición "U". Para apagar, presione brevemente la perilla. (En este momento, el purificador entra en modo de espera. Es necesario desenchufar el aparato para cortar la alimentación eléctrica.)

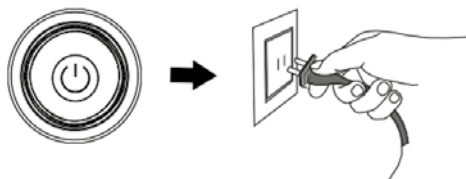

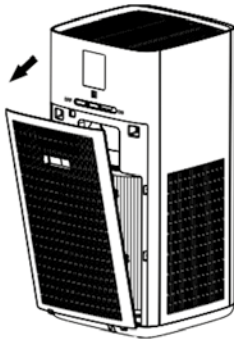

(Filtro de carbón activado)

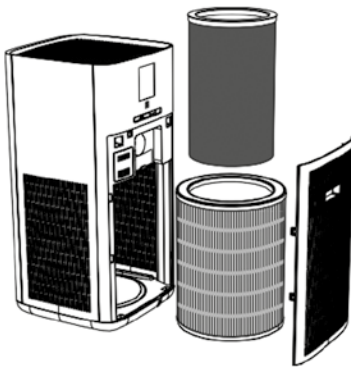

(filtro HEPA)

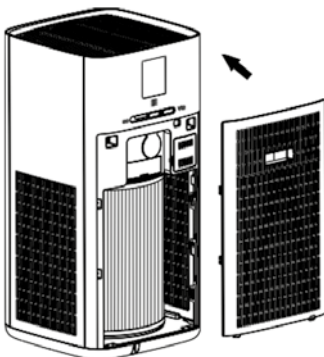

2. Abra la cubierta trasera y tire el asa hacia afuera.

3. Retire el filtro y envuélvalo en una bolsa de basura para evitar que los contaminantes del mismo ensucien la habitación.

Nota:

- a. Deseche los filtros usados junto con la basura no inflamable.
- b. El ciclo de reemplazo de los filtros es de aproximadamente medio año (puede variar según el entorno de uso).
- c. Cuando la interfaz de reemplazo del filtro muestra el mensaje «Reemplace el filtro a tiempo», reemplácelo y reinicie su vida útil.

4. Ajuste la orientación del nuevo filtro (alinéelo con la ranura del filtro del purificador) e introduzca el filtro. Luego, sostenga el asa de la cubierta posterior para alinear la parte inferior con la ranura inferior del aparato. Finalmente, cierre la cubierta posterior.

Parte superior del filtro

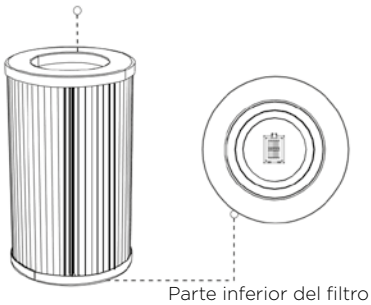

**Nota**

El filtro debe instalarse con la parte inferior hacia abajo.

5. Después de reemplazar el filtro, mantenga presionado el botón de reemplazo de filtro durante 5 segundos para reiniciar su vida útil.



**Nota**

- a. Lea atentamente las instrucciones de reemplazo del filtro para garantizar el efecto de purificación del aparato.
- b. Antes de limpiar el aparato, desenchúfelo.
- c. Mantenga el interior del aparato seco para evitar daños en el circuito.
- d. Cuando la superficie tenga polvo, use una aspiradora para limpiarla. Al hacerlo puede prolongar la vida útil del filtro.



# SOLUCIÓN DE PROBLEMAS

Si su purificador de aire no funciona correctamente, compruebe lo siguiente antes de enviarlo a reparar.

Problem	Causa	Solución
El aparato no funciona.	<ul style="list-style-type: none"><li>A. No hay fuente de alimentación.</li><li>B. El motor o el PCBA están averiados</li></ul>	<ul style="list-style-type: none"><li>A. Verifique la conexión a la fuente de alimentación.</li><li>B. Póngase en contacto con el centro posventa</li></ul>
El aparato emana un olor desagradable por la salida de aire.	<ul style="list-style-type: none"><li>A. El volumen de filtración y adsorción del filtro está saturado.</li><li>B. La concentración de olor del aire interior es demasiado alta.</li></ul>	<ul style="list-style-type: none"><li>A. Reemplácelo con un nuevo filtro.</li><li>B. Abra las ventanas para ventilar el ambiente y verifique si el olor desagradable proviene del aparato o no.</li></ul>
El efecto de purificación no es significativo y la calidad del aire no mejora notablemente.	<ul style="list-style-type: none"><li>A. El filtro no está instalado.</li><li>B. El equipo está colocado sobre un espacio estrecho o cerca de obstáculos que afectan la purificación.</li><li>C. El filtro está demasiado sucio.</li></ul>	<ul style="list-style-type: none"><li>A. Instale el filtro.</li><li>B. Retire lo que está obstruyéndolo o cámbielo de ubicación.</li><li>C. Limpie o reemplace el filtro.</li></ul>
El aparato hace demasiado ruido.	<ul style="list-style-type: none"><li>A. Han caído objetos extraños dentro del aparato.</li><li>B. El aparato está colocado sobre una superficie irregular.</li><li>C. Las piezas están mal ensambladas.</li></ul>	<ul style="list-style-type: none"><li>A. Instale el filtro</li><li>B. Retire lo que está obstruyéndolo o cámbielo de lugar</li><li>C. Limpie o reemplace el filtro.</li></ul>
la tecla del aparato no funciona para niños?	Está en modo de bloqueo	Después de girar la perilla a la posición  manténgala presionada durante 3 segundos para desactivar el bloqueo para niños.
El filtro no cabe	El filtro está instalado al revés.	Ajuste la orientación correcta del



## Nota

Si los problemas persisten a pesar de tomar las medidas anteriores, comuníquese con el taller de reparación o el centro de servicio técnico proporcionado por nuestro centro de servicio. Para evitar peligros y daños en el aparato, no lo desarme ni repare usted mismo.

**MANUALE D'USO**

Grazie per il vostro acquisto e uso. Per ottenere la migliore esperienza, leggere attentamente il manuale di istruzioni prima dell'installazione, dell'utilizzo e della manutenzione di questo prodotto e conservarlo per riferimento futuro.

Questo apparecchio contiene un LED UV

**INFORMAZIONI DI SICUREZZA****Prima dell'uso**

- Prima di collegare la spina a una presa a muro, verificare la corretta tensione di rete. Fare riferimento alle specifiche sull'etichetta di classificazione del dispositivo.
- Se il cavo di alimentazione è danneggiato, deve essere sostituito dal produttore, dal suo agente di servizio o da personale qualificato in modo simile per evitare rischi. Non riparare il dispositivo da soli.
- Quando si pulisce o si ripone il dispositivo, spegnerlo ed estrarre sempre la spina dalla presa (tirare dalla spina e non dal cavo) se il dispositivo non viene utilizzato e rimuovere gli accessori collegati.
- Un uso improprio dell'apparecchio o danni all'alloggiamento potrebbero causare fughe di pericolose radiazioni UV. La radiazione UV può, anche a piccole dosi, causare danni agli occhi e alla pelle.

**Ambiente di utilizzo**

- Non utilizzare mai il dispositivo in una stanza in cui potrebbe accumularsi gas esplosivo. Rischio di esplosione se il solvente o la benzina fuoriesce dalla vernice e dall'adesivo.
- Non posizionare mai oggetti ardenti (come candele,

sigarette o simili) vicino al dispositivo: potrebbe provocare danni o addirittura incendi.

- Non utilizzare mai il dispositivo in una stanza con elevata umidità dell'aria, come un bagno, una doccia o una piscina, poiché l'umidità può accumularsi nel dispositivo e causare scosse elettriche.
- Non utilizzare mai spray nella stanza.
- Non aggiungere mai olio aromatico al filtro.
- Utilizzare il dispositivo solo a temperatura ambiente compresa tra 0 °C e 40 °C.

## **Durante l'uso**

- Azionare il dispositivo solo con l'elemento filtrante inserito e la copertura chiusa.
- Non inserire alcun oggetto nelle aperture del dispositivo.
- Non posizionare mai il dispositivo nelle immediate prossimità di forni o altre fonti di calore.
- Non esitare a staccare la spina se si rileva un cattivo odore rilasciato dal dispositivo in funzione.
- Estrarre la spina dalla presa prima di spostare il dispositivo.
- L'interruttore del LED UV è sincronizzato con il pulsante di apertura per l'olio essenziale.

## **Pulizia**

- Non utilizzare una spazzola metallica o altri oggetti abrasivi.
- Non utilizzare detergenti acidi o abrasivi.
- Staccare sempre la spina prima della pulizia e della manutenzione.
- Pulire l'alloggiamento utilizzando un panno asciutto, senza additivi.

- Non immergere mai la custodia del motore in acqua per pulirla. Potrebbe provocare scosse elettriche o incendi.
- Non c'è bisogno di pulire, la vita del LED UV dura normalmente 30.000 ore.

## **Precauzioni di sicurezza**

- Al fine di garantire la sicurezza dei vostri bambini, si prega di tenere tutti gli imballaggi (sacchetti di plastica, scatole, polistirolo, ecc) fuori dalla loro portata.
- Previa supervisione o ricezione di istruzioni sull'uso in sicurezza e sui pericoli connessi, questo dispositivo può essere utilizzato da bambini dagli 8 anni in su, da persone con ridotte capacità fisiche, sensoriali o mentali o da coloro che non dispongano delle conoscenze e competenze di utilizzo sufficienti.
- I bambini non devono giocare con il dispositivo.
- Le operazioni di pulizia e manutenzione non dovrebbero essere effettuate da bambini senza supervisione.
-  Questo avvertimento non è per il mercato EUROPEO: Questo apparecchio non è destinato all'uso da parte di persone (compresi i bambini) con ridotte capacità fisiche, sensoriali o mentali o che non siano in possesso di esperienza e conoscenza adeguate, a meno che non siano controllate o istruite sull'uso dell'apparecchio da parte di una persona responsabile della loro sicurezza. I bambini devono essere sorvegliati per assicurarsi che non giochino con l'apparecchio.

Il prodotto è soggetto a modelli reali. Le immagini del prodotto in questo manuale sono solo di riferimento.

## DISPOSITIVO E ACCESSORI



Dispositivo purificatore d'aria  
(Il filtro è posizionato all'interno del dispositivo)

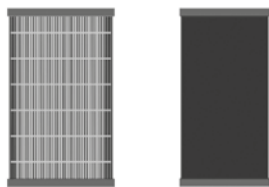

Filtro HEPA Filtro a carbone attivo

1 \* Filtro combinato

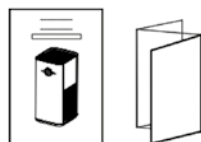

Manuale

## COMPONENTI DEL PRODOTTO

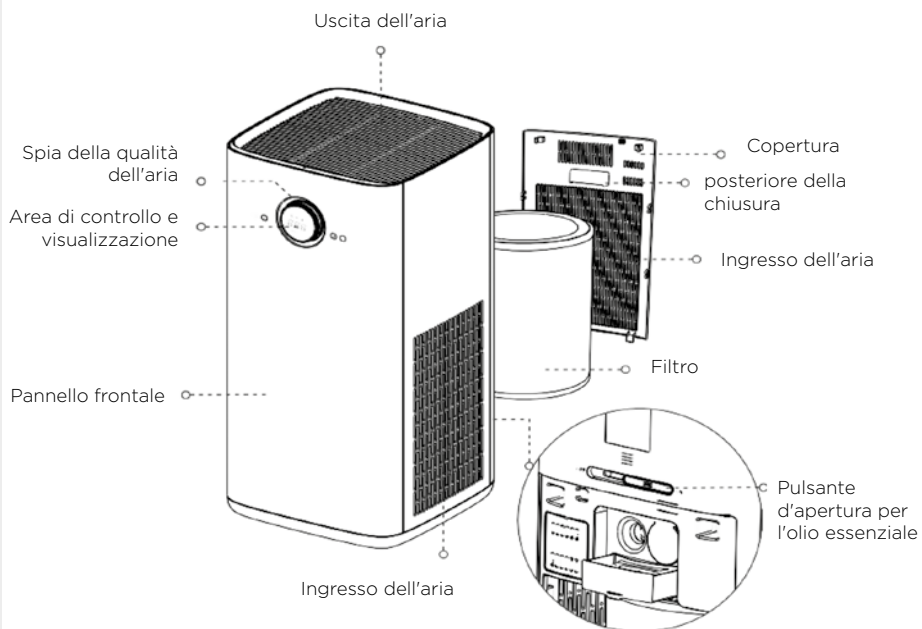

## Diagramma del pannello



Diagramma del pannello

## Dopo l'accensione, il dispositivo entra in modalità standby.



### Interruttore di alimentazione

Premere questo pulsante per avviare il funzionamento o spegnerlo.



### Velocità ventola

- Passare ciclicamente tra le velocità della ventola 2-3-4-A-1-2-3.
- La velocità della ventola A è una modalità automatica che regola automaticamente la velocità del vento in base alla qualità dell'aria.



### Modalità sleep

Premere questo tasto per avviare la modalità sleep. La spia sleep è poco accesa e le altre sono spente.



### Timer

- Il prodotto passa ciclicamente da 01h a 012h e comincia il conto alla rovescia dopo aver visualizzato per 2 secondi:
- Spegnimento programmato: se è attivo, si spegnerà all'ora pianificata.
- Temporizzazione dell'accensione: se è in modalità standby, si accenderà regolarmente.

### Promemoria filtro

- a. L'indicatore del filtro diventa rosso quando è richiesta la sostituzione dei filtri.
- b. Tenere premuto contemporaneamente "🕒" "+" "🌙" per 3 secondi per ripristinare la durata del filtro.

## ISTRUZIONI PER L'APPLICAZIONE DI OLI ESSENZIALI

Interruttore di apertura/blocco

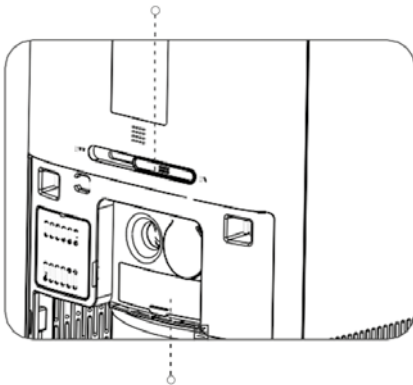

1. Quando l'interruttore viene portato su «ON», l'olio essenziale evapora in quantità maggiori; spostando l'interruttore su «OFF», la quantità di olio essenziale che evapora è minima.

Contenitore dell'olio essenziale

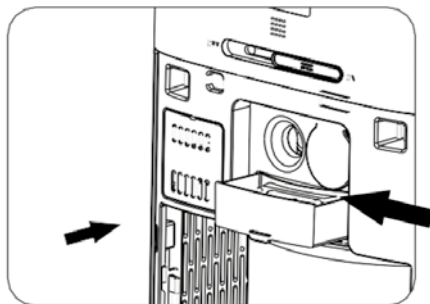

2. Aprire la copertura posteriore, estrarre il contenitore dell'olio essenziale, mettere poche gocce dell'olio essenziale sulla spugna assorbente, quindi spingere il contenitore dell'olio essenziale nella fessura e chiudere la copertura del filtro.



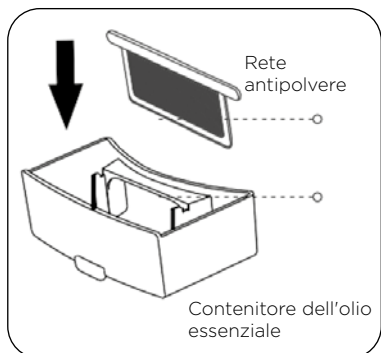

3. Pulire il contenitore dell'olio essenziale. Dopo un certo tempo, il contenitore dell'olio essenziale deve essere pulito. Metodo di pulizia: estrarre il contenitore, estrarre la rete antipolvere e sciacquarla con acqua. Infine, spingere il contenitore dell'olio essenziale nella fessura. (Si consiglia di sostituire frequentemente la spugna assorbente.)

Suggerimenti: spegnere il dispositivo e interrompere l'alimentazione durante la pulizia.

## SOSTITUZIONE

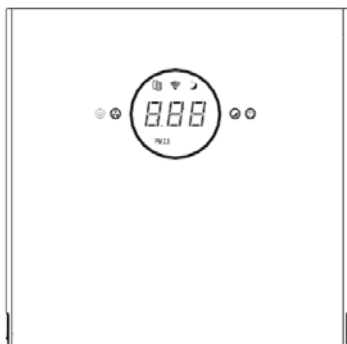

### L'interfaccia del filtro richiede di sostituire il filtro.

1. Spegnere e interrompere l'alimentazione del dispositivo.

Nota: se il dispositivo è stato avviato, ruotare il bottone e passare a »«. Premere brevemente il bottone per spegnerlo. (A questo punto, il purificatore è in modalità standby. Deve essere scollegato per interrompere l'alimentazione.)

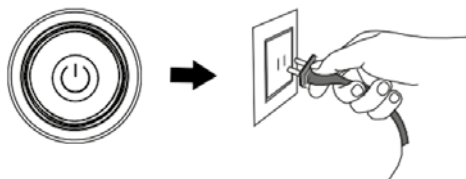



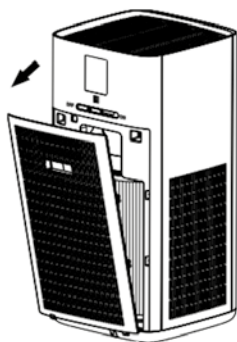

(Filtro a carbone attivo)

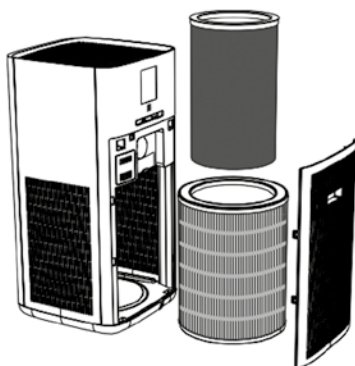

(Filtro HEPA)

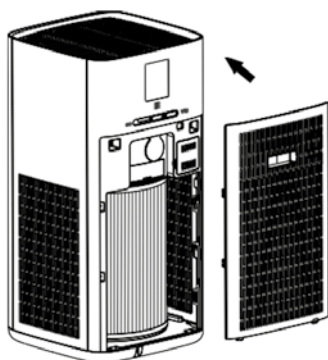

2. Aprire la copertura posteriore, afferrare la maniglia sulla copertura posteriore ed estrarla.

3. Estrarre il filtro e avvolgerlo in un sacco della spazzatura per evitare che le sostanze inquinanti contenute in esso sporchino la stanza.

Note:

- a. Smaltire i filtri usati come rifiuti non combustibili.
- b. Il ciclo di sostituzione dei filtri è di circa sei mesi (il ciclo di sostituzione del filtro varia notevolmente a seconda dell'ambiente di utilizzo).
- c. Quando l'interfaccia di promemoria del filtro mostra il messaggio "Sostituire il filtro in tempo", sostituirlo e ripristinarne la durata

4. Regolare la direzione di un nuovo filtro (allinearlo con la fessura del filtro del purificatore) e inserire il filtro. Quindi tenere la maniglia sulla copertura posteriore per allinearne la parte inferiore con la fessura sulla parte bassa del dispositivo, quindi chiudere la copertura posteriore.

La parte superiore del filtro

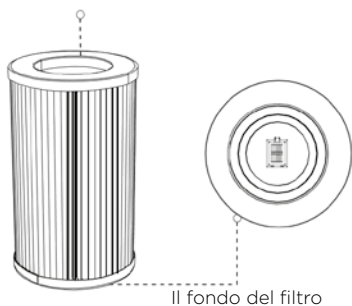

**⚠ Nota**

Il filtro deve essere installato con il fondo rivolto verso il basso.

5. Dopo aver sostituito il filtro, andare all'interfaccia del filtro e tenere premuto per 5 secondi per ripristinare la durata del filtro.

**⚠ Nota**

- a. Leggere attentamente le istruzioni per la sostituzione del filtro per garantire l'effetto di purificazione del dispositivo.
- b. Prima di pulire il dispositivo, scollegare il dispositivo e interrompere l'alimentazione.
- c. Tenere asciutto l'interno del dispositivo per evitare danni ai circuiti
- d. Quando la superficie è polverosa, utilizzare un aspirapolvere per pulire la polvere superficiale può prolungare la durata del filtro.

## RISOLUZIONE DEI PROBLEMI

Se il purificatore d'aria non funziona correttamente, controllare quanto segue prima di inviarlo per la riparazione.

Problem	Causa	Soluzione
Il dispositivo non funziona.	A. Assenza di alimentazione. B. Guasto al motore o al PCBA	A. Esaminare la connessione di alimentazione. B. Si prega di contattare il centro assistenza
Cattivo odore rilasciato dall'uscita dell'aria del dispositivo.	A. Il volume di filtrazione e assorbimento del filtro è saturo. B. La concentrazione di odori nell'aria interna è troppo alta.	A. Sostituirlo con un nuovo filtro. B. Aprire le finestre per la ventilazione e controllare se il cattivo odore proviene dal dispositivo o meno.
L'effetto di purificazione non è significativo e la qualità dell'aria non è migliorata in modo significativo.	A. Il filtro non è installato. B. La macchina è posizionata su un pavimento stretto o vicino a ostacoli che influiscono sulla purificazione. C. Il filtro è troppo sporco.	A. Installare il filtro. B. Eliminare l'ostruzione o cambiare posizione. C. Pulire o sostituire il filtro.
Il dispositivo è troppo rumoroso.	A. Oggetti estranei sono caduti nel dispositivo. B. Posizionato su terreno irregolare. C. Scarso assemblaggio delle parti.	A. Installare il filtro B. Eliminare l'ostruzione o cambiare posizione C. Pulire o sostituire il filtro.
Errore di pulsante del dispositivo per bambini?	È in modalità blocco	Dopo aver ruotato la manopola sull'icona  premere e tenere premuto il bottone per 3 secondi per rilasciare il blocco per bambini.
Impossibile montare il filtro	Il filtro è installato capovolto.	Regolare l'orientamento corretto del

### Nota

Se i problemi persistono nonostante l'adozione delle misure di cui sopra, contattare l'officina di riparazione o il centro di assistenza tecnica fornito dal nostro centro di assistenza. Non smontare e riparare da soli per evitare pericoli e danni al dispositivo.

**УПАТСТВО ЗА  
УПОТРЕБА**

Голема благодарност што го купивте и што го користите овој производ. За апаратот да работи најдобро што може, ве молиме внимателно прочитајте го упатството за употреба пред инсталација, употреба и одржување и зачувајте го за идна употреба.

Овој уред содржи УВ - ЛЕД светло

**БЕЗБЕДНОСНИ ИНФОРМАЦИИ****Пред употреба**

- Пред да го поврзете приклучокот во сиден штекер, проверете го точниот напон во мрежата. Погледнете ги спецификациите на плочката со спецификации на производот.
- Доколку кабелот за напојување е оштетен, смее да го замени исклучиво производителот, неговиот овластен сервисен центар или соодветно обучени стручни лица, за да се избегне опасност. Не поправајте го уредот самостојно.
- При чистење на производот или при складирање кога не го користите, исклучете го и извлечете го приклучокот од штекерот (повлечете го за приклучокот, а не за кабелот) и извадете ги приложените додатоци.
- Непрописната употреба на апаратот или оштетување на куќиштето може да резултира со опасно УВ зрачење. УВ зрачењето, дури и во мали количини, може да предизвика оштетување на очите и кожата.

**Средина во која треба да се употребува**

- Никогаш не користете го уредот во просторија во која што може да се акумулира експлозивен гас. Доколку од боја или лепило испарува растворувач или бензин, постои ризик од експлозија.

- Никогаш не ставајте предмети што горат (како што се свеќи, цигари или слично) во близина на уредот; во спротивно, постои опасност од оштетување или дури и пожар.
- Никогаш не користете го уредот во просторија со висока влажност на воздухот, како што е бања, туш или базен, бидејќи влагата може да се акумулира во уредот и да предизвика електричен удар.
- Не користете спреј во просторијата.
- Не додавајте ароматично масло во филтерот.
- Користете го уредот само на собна температура помеѓу 0°C и 40°C.

## При употреба

- Користете го уредот само со вметнат филтер и затворен капак.
- Не ставајте никакви предмети во отворите на уредот.
- Никогаш не ставајте го уредот директно до рерни или други извори на топлина.
- Доколку забележите лош мирис што се испушта од вклучениот уред, веднаш Не извлечете го приклучокот од штекерот.
- Извлечете го приклучокот од штекер пред да го поместите уредот.
- Прекинувачот на УВ светлото е синхронизиран со Копчето за испуштање на есенцијалните масла.

## Чистење

- Не користете метална четка или други абразивни предмети.
- Не користете кисели или абразивни детергенти.
- Секогаш извлечете го приклучокот од напојување пред чистење и одржување.

- Куќиштето чистете го со сува крпа, без додатоци.
- Никогаш не потопувајте го куќиштето на моторот во вода за да го исчистите. Тоа може да предизвика електричен удар или пожар.
- Нема потреба од чистење. Животниот век на ЛЕД УВ светлото вообичаено достигнува до 30.000 часа.

## Безбедносни мерки

- Заради безбедност на вашите деца, чувајте ја целата амбалажа (пластични кеси, кутии, полистирен и др.) подалеку од дофат.
- Овој апарат може да го користат, чистат и одржуваат деца на возраст од 8 години и повеќе, како и лица со намалени физички, сетилни или ментални способности или лица без искуство или знаење, доколку истите се под надзор во текот на користењето на апаратот или доколку им се дадени релевантни упатства во врска со користењето на истиот на безбеден начин и доколку ги разбираат опасностите.
- Децата не треба да си играат со апаратот.
- Децата треба да бидат под надзор додека го чистат или користат апаратот.
-  Ова предупредување не е за европскиот пазар: Овој апарат не е наменет за употреба од страна на лица (вклучително и деца) со намалени физички, сетилни или ментални способности или недостаток на искуство и знаење, освен ако не им се обезбеди надзор или упатство за употреба на апаратот од страна на лице одговорно за нивната безбедност. Децата треба да бидат надгледувани, за да не се дозволи да си играат со апаратот.

Производот може да се разликува од конкретните модели.  
Фотографиите во Упатството за употреба се само за илустрација.

## УРЕД И ДОДАТОЦИ



Прочистувач на воздух  
(Филтерот е поставен  
внатре во уредот)

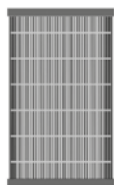

Високоефикасен  
филтер



Филтер со активен  
јаглен

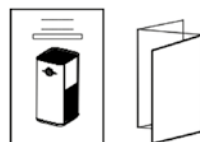

Упатство

1\*Комбиниран филтер

## ДЕЛОВИ НА ПРОИЗВОДОТ

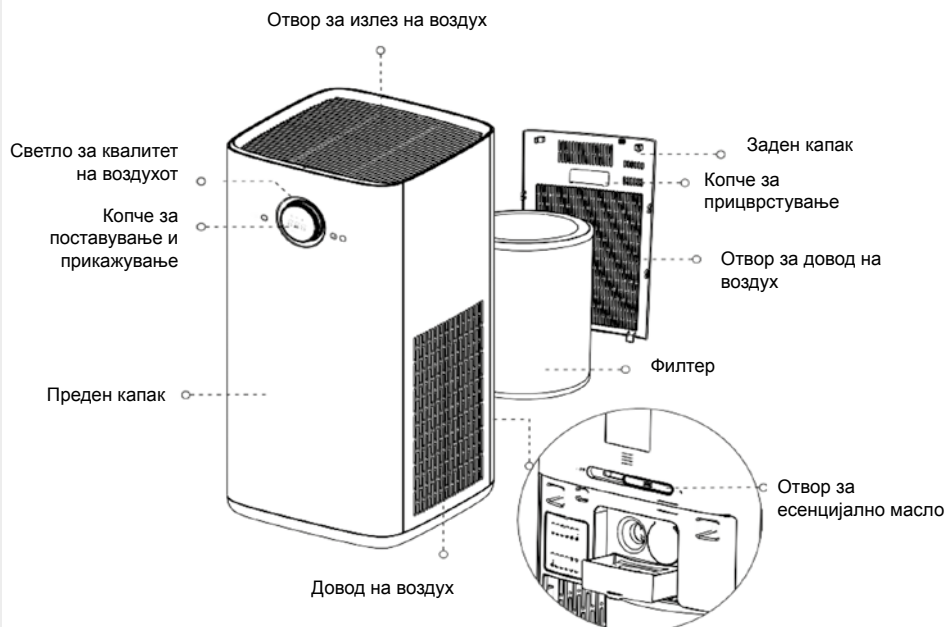

## Управління панель



Управління панель

## Dopo l'accensione, il dispositivo entra in modalità standby.



### Прекинувач

Притиснете го ова копче за да го вклучите или исклучите апаратот.



### Брзина на вентилатор

- Брзината на вентилаторот се менува помеѓу 2-3-4-A-1-2-3 редоследно.
- Брзината на вентилаторот A е автоматски поставена, со што брзината на дување на воздухот автоматски се прилагодува во зависност од квалитетот на воздухот.



### Ноќен режим

Притиснете на копчето за да го вклучите ноќниот режим. Светлото за ноќен режим свети слабо, а другите светла се исклучени.



### Тајмер

- Производот работи во циклуси од 1 час до 12 часа и влегува во состојба на одбројување откако на екранот ќе биде прикажано следното 2 секунди:
- Одложено исклучување: Доколку апаратот е вклучен, ќе се исклучи во закажаното време.
- Вклучување во одредено време: Доколку е во стэнд бај режим, уредот редовно ќе се вклучува во зададеното време.



### Потсетник за замена на филтер

- a. Кога индикаторот за филтерот ќе светне црвено, ве потсетува да ги замените филтрите.
- b. Притиснете ги копчињата “⏸”+“⏪” истовремено и задржете ги притиснати 3 секунди за да го ресетирате работниот век на филтерот.

## УПАТСТВО ЗА КОРИСТЕЊЕ ЕСЕНЦИЈАЛНИ МАСЛА

Прекинувач за отворање/заклучување

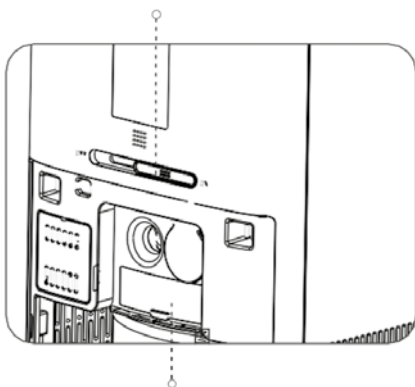

Сад за складирање на есенцијално масло

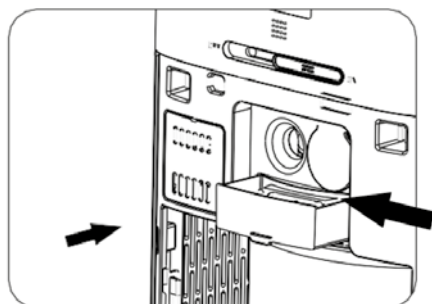

1. Кога прекинувачот е во положба „ВКЛУЧЕНО“ (ON), есенцијалното масло испарува во поголеми количини; кога прекинувачот е во положба „ИСКЛУЧЕНО“ (OFF), количината на есенцијално масло што испарува е минимална.

2. Отворете го задниот капак, извлекете го садот за складирање на есенцијално масло, капнете од есенцијалното масло во вливачкиот сунѓер, а потоа вратете го садот за складирање на есенцијално масло на место и затворете го капакот на филтерот.



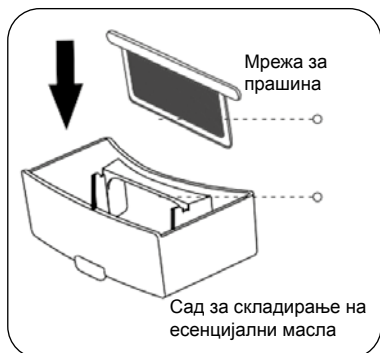

- Исчистете го садот за складирање на есенцијално масло. По одредено време, садот за складирање на есенцијално масло треба да се исчисти. Метода на чистење: Извлечете го садот, извадете ја мрежата за прашина и исплакнете ја со вода. На крај, вратете го садот за складирање на есенцијално масло на место. (Се препорачува често да го менувате впивачкиот сунѓер.)

Совети: При чистење, исклучете го уредот и извлечете го кабелот од штекер.

## ЗАМЕНА НА ФИЛТЕР



**Индикаторот за филтер покажува дека филтерот треба да замени.**

- Исклучете го уредот и извлечете го кабелот од штекер.
- Забелешка: Ако уредот е вклучен, завртете го тркалцето до положба . Кратко притиснете го копчето за да го исклучите. (Тогаш, прочистувачот е во стенд бај режим. Треба да се извлече кабелот од штекер за да се прекине напојувањето).

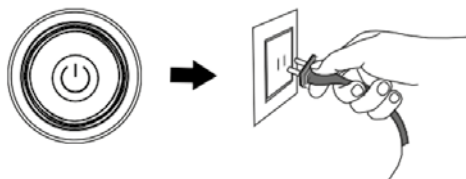

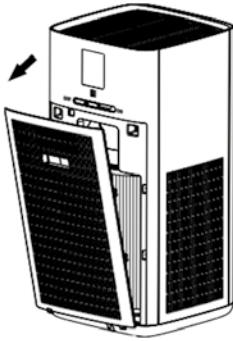

(Филтер со активен јаглен)

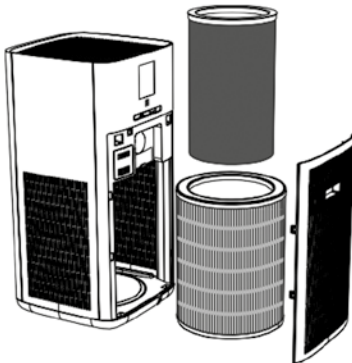

(Високоефикасен филтер)

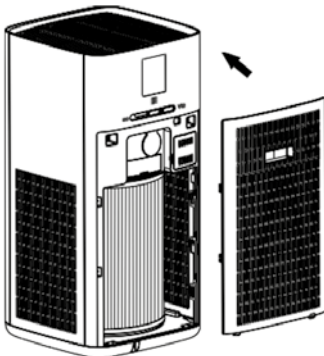

2. Отворете го задниот капак, фатете ја рачката на задниот капак и извлекете го капакот.

Извадете го филтерот и завиткајте го во кеса за губре за да спречите загадување на просторијата со нечистотијата од филтерот.

Забелешка:

- a. Ве молиме, фрлете го употребениот филтер како незапаливо губре.
  - b. Интервалот на замена на филтерот е околу половина година (интервалот на замена на филтерот во голема мера варира во зависност од средината во која се употребува).
  - b. Кога на индикаторот за потсетување за замена на филтерот ќе се прикаже пораката „Ве молиме заменете го филтерот“, заменете го филтерот и вратете го времетраењето на филтерот на почеток (ресетирајте го).
4. Прилагодите ја насоката на новиот филтер (израмнете го со отворот за филтер на прочистувачот) и вметнете го. Потоа, држете го задниот капак за рачката, за да го израмните долниот дел на задниот капак со жлебот на дното на уредот и потоа затворете го задниот капак.

Горен дел на филтерот

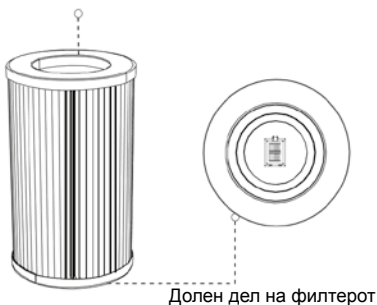

### **Забелешка**

Филтерот треба да се инсталира со долниот дел свртен надолу.

5. Откако ќе го замените филтерот, одете на индикаторот на филтерот, притиснете го и задржете го притиснат 5 секунди за да го ресетирате векот на траење.



### **Забелешка**

- a. Ве молиме внимателно прочитајте ги упатствата за замена на филтерот за уредот правилно да го прочистува воздухот.
- б. Пред чистење на уредот, исклучете го уредот и извлечете го кабелот од напојувањето.
- в. Одржувајте ја внатрешноста на уредот сува, за да спречите оштетување на колото
- г. Кога површината на филтерот е прашлива, исчистете ја со правосмукалка, со што може да се продолжи векот на траење на филтерот.

# РЕШАВАЊЕ ПРОБЛЕМИ

Доколку вашиот прочистувач на воздух не работи правилно, проверете ги следните можни причини пред да го испратите на поправка.

Проблем	Причина	Решение
Уредот не работи.	<ul style="list-style-type: none"> <li>A. Нема напојување</li> <li>B. Дефект на моторот или на плочката на колото.</li> </ul>	<ul style="list-style-type: none"> <li>A. Проверете ја врската со напојувањето.</li> <li>B. Ве молиме контактирајте го центарот за услуги по продажбата.</li> </ul>
Лош мирис се испушта од отворот за воздух на уредот.	<ul style="list-style-type: none"> <li>A. Капацитетот на филтрација и апсорпција на филтерот е заситен.</li> <li>B. Концентрацијата на мирис во воздухот во затворената просторија е превисок.</li> </ul>	<ul style="list-style-type: none"> <li>A. Заменете го со нов филтер.</li> <li>B. Отворете ги прозорците за да ја проветрите просторијата и проверете дали лошиот мирис доаѓа од уредот или не.</li> </ul>
Ефектот на прочистување е занемарлив и квалитетот на воздухот не е значително подобрен.	<ul style="list-style-type: none"> <li>A. Не е инсталиран филтерот.</li> <li>B. Апаратот е поставен на нерамен под или во близина на препреки што влијаат врз прочистувањето.</li> <li>C. Филтерот е премногу валкан.</li> </ul>	<ul style="list-style-type: none"> <li>A. Инсталирајте го филтерот.</li> <li>B. Тргнете ја препреката или променете ја локацијата.</li> <li>C. Исчистете го или заменете го филтерот.</li> </ul>
Уредот е многу бучен.	<ul style="list-style-type: none"> <li>A. Предмети паднале во уредот.</li> <li>B. Поставен е на нерамна површина.</li> <li>C. Лошо наместени делови.</li> </ul>	<ul style="list-style-type: none"> <li>A. Инсталирајте го филтерот.</li> <li>B. Тргнете ја пречката или променете ја локацијата.</li> <li>C. Исчистете или заменете го филтерот.</li> </ul>
Копчињата на уредот не работат.	Проверете да не е заклучен заради заштита на деца.	Завртете го тркалцето кон иконата, притиснете го и задржете 3 секунди за да го исклучите  режимот на заштита од деца.
Филтерот не го собира во отворот.	Филтерот е инсталиран наопаку.	Наместете ја правилната страна на филтерот и израмнете го со долниот отвор.



## Забелешка

Доколку проблемите продолжат и покрај преземените мерки наведени погоре, ве молиме контактирајте го сервисот за поправки или техничкиот сервисен центар во нашиот сервисен центар. Не расклопувајте и не поправајте го сами, за да избегнете опасност и оштетување на уредот.

**KORISNIČKI PRIRUČNIK**

Hvala vam za vašu kupnju i za uporabu našeg proizvoda. Kako biste izvukli maksimum mogućnosti od vašeg uređaja, pažljivo pročitajte upute za uporabu prije instaliranja, uporabe i održavanja ovog proizvoda, i sačuvajte priručnik za buduću uporabu.

Ovaj uređaj sadrži UV-LED svjetlo.

**SIGURNOSNE PREDOSTROŽNOSTI****Prije početka uporabe**

- Prije spajanja utikača u zidnu utičnicu provjerite ima li vaša električna instalacija odgovarajući mrežni napon. U tu svrhu provjerite i specifikacije navedene na tipskoj pločici uređaja.
- Ako je kabel za napajanje oštećen, smije ga zamijeniti isključivo proizvođač, servisni stručnjak ili neko drugo slično kvalificirano osoblje, kako biste izbjegli moguće opasnosti. Uređaj nemojte nikad popravljati sami.
- Kada čistite ili spremate uređaj, najprije zaustavite njegov rad, a zatim uvijek izvucite utikač iz utičnice (povucite za utikač, a ne za kabel) ako se uređaj ne koristi, i također skinite sve priključene nastavke.
- Uporaba aparata u nepredviđene svrhe, kao i oštećenja kućišta aparata, mogu prouzročiti izloženost opasnom UV-zračenju. Čak i mala izloženost UV-zrakama može oštetiti oči i kožu.

**Okruženje za uporabu uređaja**

- Uređaj nikada nemojte koristiti u prostoriji u kojoj se može nakupiti eksplozivni plin. Ako bilo kakvo otapalo ili benzin iscuri iz boje i ljepila postoji velika opasnost od eksplozije.
- Nikada nemojte stavljati goruće predmete (poput svijeća,

cigareta ili slično) u blizinu uređaja jer će u suprotnom postojati opasnost od oštećenja ili čak požara.

- Uređaj nikada nemojte koristiti u prostoriji s visokom vlagom zraka, poput kupaonice, tuša ili bazena, jer se u aparatu može nakupiti vlaga i prouzročiti električni udar.
- U prostoriji s uređajem nemojte nikada koristiti bilo kakav raspršivač.
- U filter nemojte nikada dodavati aromatična ulja.
- Uređaj smijete koristiti samo na sobnoj temperaturi između 0 °C i 40 °C.

## **Tijekom rada uređaja**

- Uređaj smije biti upućen u rad samo s umetnutim filtarskim elementom i zatvorenim poklopcem.
- Nemojte gurati nikakve predmete u otvore uređaja.
- Uređaj nikada ne postavljajte neposredno uz pećnice ili druge izvore topline.
- Ne oklijevajte izvući utikač iz zidne utičnice ako primijetite bilo kakav loš miris koji se ispušta iz uređaja tijekom rada.
- Prije pomicanja uređaja uvijek izvadite utikač priključnog kabela iz zidne utičnice.
- Prekidač UV-LED svjetla je sinkroniziran s tipkom za otvaranje posudice za eterično ulje.

## **Čišćenje uređaja**

- Za čišćenje nemojte koristiti žičanu četku ili druge abrazivne predmete.
- Također nemojte koristiti kiseline ili abrazivne deterdžente.
- Prije početka čišćenja i održavanja uvijek izvucite utikač iz zidne utičnice.
- Kućište očistite suhom krpom, bez dodavanja bilo kakvih

aditiva.

- Kućište motora nemojte nikada uranjati u vodu radi čišćenja. To može privesti do električnog udara ili požara.
- Čišćenje nije potrebno. Uobičajen životni vijek UV-LED svjetla je 30.000 sati.

## **Sigurnosne predostrožnosti**

- Kako biste zaštitili djecu, sve materijale za pakiranje, odnosno dijelove ambalaže (plastične vrećice, kutije, polistiren itd.) držite izvan njihovog domašaja.
- Djeca, starija od osam godina, kao i osobe smanjenih fizičkih, osjetilnih ili umnih sposobnosti, ili osobe s nedostatkom znanja i iskustava, smiju koristiti uređaj isključivo pod odgovarajućim nadzorom, odnosno ako su upoznate sa sigurnom uporabom uređaja, i ako jasno razumiju opasnosti koje su povezane s uporabom uređaja.
- Djeci nemojte dozvoliti da se igraju uređajem.
- Djeca također ne bi smjela obavljati čišćenje ili radove na održavanju uređaja bez odgovarajućeg nadzora.
-  Ovo upozorenje nije za **EUROPSKO TRŽIŠTE**: Uređaj neka ne koriste osobe (uključivši i djecu) smanjenih fizičkih, pokretnih ili umnih sposobnosti, odnosno osobe bez potrebnih iskustava ili znanja, osim ako uređaj koriste pod odgovarajućim nadzorom ili prema uputama osoba zaduženih za njihovu sigurnost. Nadgledajte djecu kada su u blizini uređaja, i spriječite im da koriste uređaj kao igračku.

Ovaj proizvod odnosi se na aktualne modele. Ilustracije proizvoda koje ćete naći u priručniku služe isključivo svrhu reference.



## UREĐAJ I PRIBOR



Uređaj za pročišćavanje zraka  
(Filtar je ugrađen u unutrašnjosti uređaja)

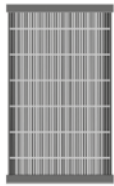

HEPA Filtar



Aktivan ugljeni  
filtar

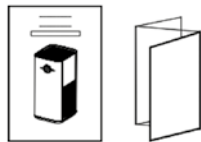

Priručnik

1\*Kombinacijski filtari

## DIJELOVI UREĐAJA

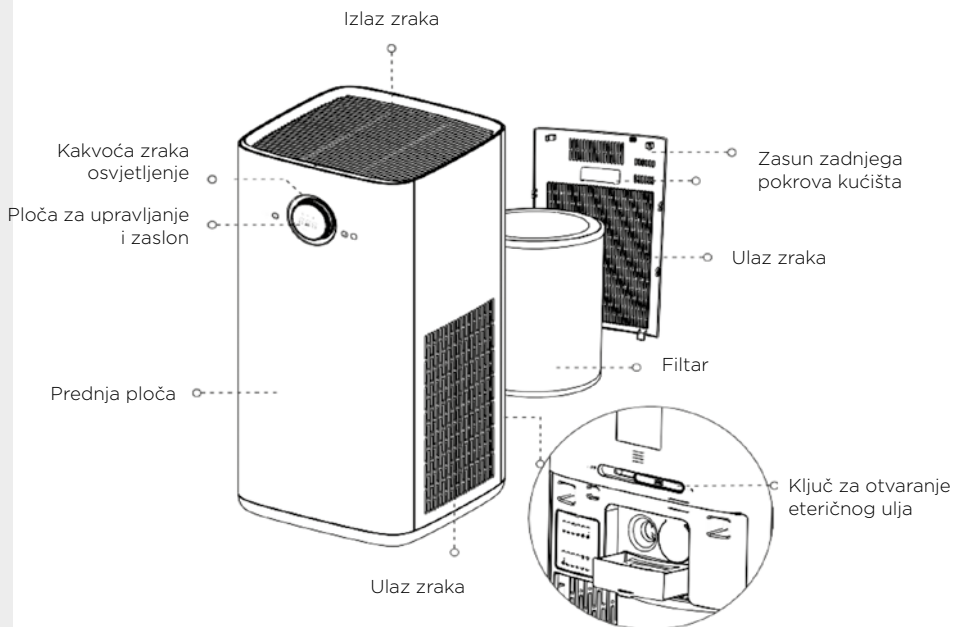

## Zaslon



Zaslon

### Nakon što uređaj spojite na električnu energiju, on se postavlja u način pripremljenosti (stand-by).



#### Tipka za uključenje/isključenje

Pritiskom ove tipke upućujete ili zaustavljate rad uređaja.



#### Brzina ventilatora

- Brzinu rada ventilatora mijenjate kružno uzastopce pritiskujući: 2-3-4-A-1-2-3.
- Način rada ventilatora kojega označuje slovo A znači da je uređaj u automatskom režimu rada u kojem on sam podešava brzinu protoka zraka u skladu s trenutno prepoznatom kakvoćom zraka.



#### Način za spavanje

Pritiskom ove tipke uređaj se postavlja u režim rada za spavanje. Odgovarajuća signalna lampica je prigušena, ostale lampice su ugašene.



#### Programski sat (timer)

- Uređaj programski ciklično odbrojava vrijeme od 01h do 012h, i nakon prikaza od 2s započinje odbrojavanje;
- Programirano isključenje rada: Ako je aktivirana, ova će funkcija isključiti rad uređaja u programirano vrijeme.
- Programirano uključenje: Ako je uređaj u načinu pripremljenosti (stand-by) uređaj će se programirano uključiti u rad.

### Signalna lampica za filter

- Kada pokazivač istrošenosti filtra promijeni boju u crvenu, to znači da je filtre potrebno zamijeniti.
- Istovremeno pritisnite tipke "🕒"+"🌙" i držite ih pritisnute 3 sekunde kako biste resetirali životni vijek filtra.

## UPUTE ZA UPORABU ETERIČNIH ULJA

Prekidač Otvoreno / Zatvoreno

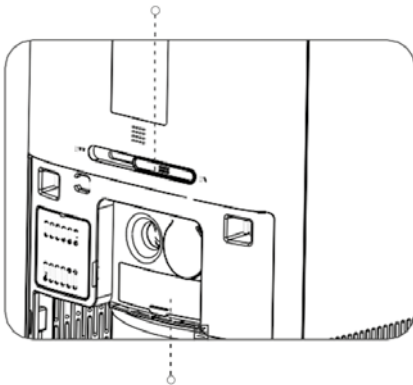

1. Kad se prekidač postavi u položaj "ON", eterično ulje isparava u većim količinama; kada se prekidač postavi u položaj "OFF", količina eteričnog ulja koje isparava je minimalna.

Pretinac za spremanje eteričnog ulja

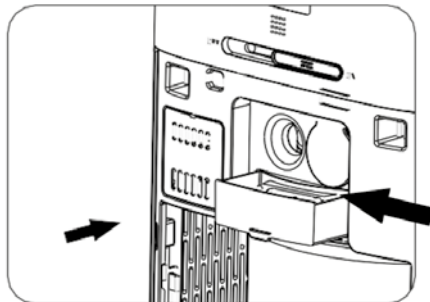

2. Otvorite poklopac na poledini kućišta, izvucite pretinac za spremanje eteričnog ulja, nakapajte eterično ulje u upijajuću spužvu, zatim gurnite pretinac za držanje eteričnog ulja u utor i zatvorite poklopac filtra.

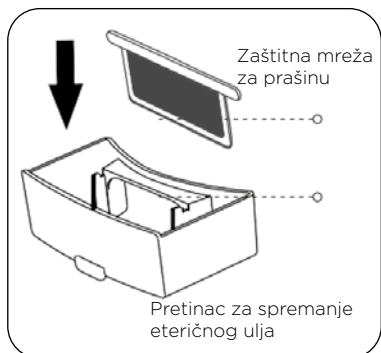

- Očistite pretinac za spremanje eteričnog ulja.

Nakon određenog vremena, pretinac za držanje eteričnog ulja potrebno je očistiti. Način čišćenja: Izvucite pretinac, izvadite zaštitnu mrežu za prašinu i isperite je vodom. Na kraju gurnite pretinac za spremanje eteričnog ulja natrag u utor. (Preporučuje se češća zamjena upijajuće spužve.)

Savjeti: Prije početka čišćenja zaustavite rad uređaja i izvucite utikač priključnog kabela iz zidne utičnice.

## ZAMJENA FILTRA



**Filtarsko sučelje vas obavještava o potrebi zamjene filtra.**

- Zaustavite rad uređaja i izvucite utikač priključnog kabela iz zidne utičnice.
- Napomena: Ako je uređaj upućen u rad, okrenite gumb u položaj "⏻". Kratko pritisnite gumb kako biste isključili rad uređaja. (U tom je trenutku uređaj u načinu pripremljenosti - standby. Uređaj je potrebno isključiti iz napajanja izvlačenjem utikača priključnog kabela iz zidne utičnice).

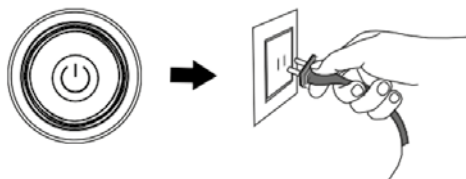

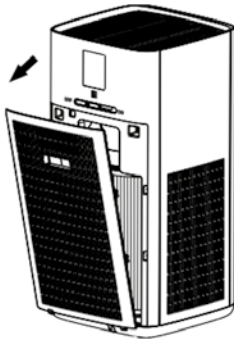

(Aktiviran ugljeni filtar)

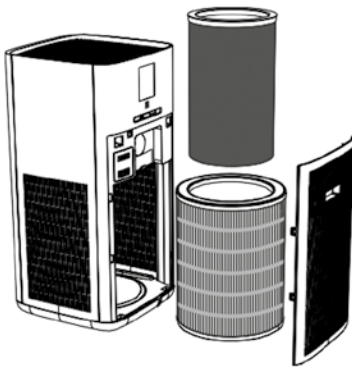

(Filtro HEPA)

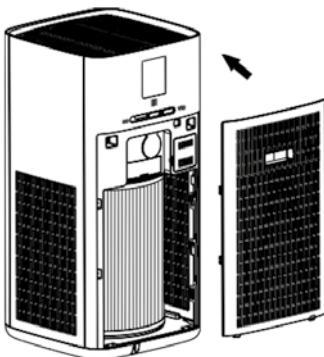

2. Otvorite pokrov na poledini kućišta, uhvatite za ručku, i izvucite je van.

3. Izvadite filtar i zamotajte ga u vreću za otpatke kako biste spriječili da zagađivači iz filtra zaprljaju prostoriju.

Napomena:

- a. Molimo vas da zbrinete istrošene filtre svrstavajući ih u negorivo smeće.
- b. Razdoblje zamjene filtera obično je oko pola godine (ciklus zamjene filtera uvelike varira, što je ovisno o okruženju u kojem se filtri koriste).
- c. Kada sučelje podsjetnika za zamjenu filtera prikaže poruku "Molimo zamijenite filtar pravovremeno", zamijenite filtar i resetirajte vijek trajanja filtera.

4. Podesite smjer namještanja novog filtera (poravnajte ga s utorom za filtar pročišćivača zraka) i umetnite filtar. Zatim držite ručku na stražnjem poklopcu kućišta kako biste poravnali dno stražnjeg poklopca s utorom na dnu uređaja, a zatim zatvorite stražnji poklopac.

Gornji dio filtra

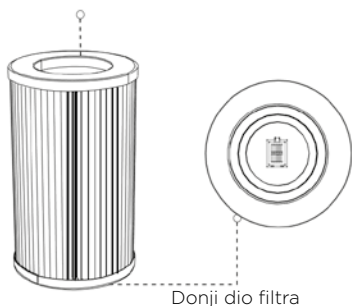

**Napomena:**

Filtar treba postaviti s dnom okrenutim prema dolje.

5. Nakon što ste zamijenili filter, molimo vas da podete na sučelje filtra; pritisnite i držite ga pritisnutog 5 sekundi kako biste resetirali vijek trajanja filtra.



**Napomena:**

- Molimo pažljivo pročitajte upute za zamjenu filtra kako biste osigurali učinak pročišćavanja kojeg uređaj jamči.
- Prije čišćenja uređaja izvadite utikač priključnog kabela i time odspojite uređaj iz napajanja.
- Unutrašnjost uređaja treba održavati suhom kako biste spriječili oštećenje strujnih krugova.
- Kada opazite da je površina prašjava, usisivačem za prašinu očistite prašinu sa površine, čime ćete produžiti životni vijek filtra.

# OTKLANJANJE PROBLEMA U RADU

Ako vaš pročišćivač zraka ne radi ispravno, molimo vas provjerite navode iz donje tabele prije nego što uređaj pošaljete na popravak.

Problem	Uzrok	Rješenje
Uređaj ne radi.	A. Nema napajanja električnom energijom. B. Kvar motora ili PCBA sklopa	A. Provjerite napajanje električnom energijom. B. Molimo vas da se obratite Centru za pomoć korisnicima
Neprijatan vonj izlazi iz otvora za izlaz zraka na uređaju.	A. Kapacitet filtriranja i zapremina adsorpcije filtra su zasićeni. B. Koncentracija mirisa u zraku unutar prostorije je previsoka.	A. Zamijenite filter novim filtrom. B. Otvorite prozore kako biste prozračili prostoriju, i provjerite da li loš miris izlazi iz uređaja ili ne.
Učinak pročišćavanja zraka je skroman, a kakvoća zraka nije bitnije poboljšana.	A. Filter nije instaliran. B. Stroj je postavljen u uski prolaz ili blizu prepreka koje utječu na pročišćavanje. C. Filter je previše zaprljan.	A. Namjestite filter. B. Uklonite prepreku ili zamijenite položaj aparata. C. Očistite ili zamijenite filter.
Uređaj proizvodi prekomjernu buku.	A. U uređaj su pali strani predmeti. B. Uređaj je smješten na neravnom tlu. C. Loša montaža dijelova.	A. Namjestite filter. B. Uklonite prepreku ili zamijenite položaj aparata. C. Očistite ili zamijenite filter
Kvar tipke uređaja	Je li uređaj u načinu sigurnosne blokade za djecu?	Nakon okretanja gumba prebacite se na  ikona, pritisnite i držite 3 sekunde pritisnutu tipku kako biste deaktivirali sigurnosnu blokadu za djecu.
Ne mogu montirati filter	Filter je postavljen naopačke.	Pravilno okrenite filter i izravnajte ga s donjim utorom.



## Napomena:

Ako i unatoč poduzimanju gore navedenih mjera problemi u radu naprave i dalje postoje, obratite se servisera ili tehničkom osoblju koje pruža naš centar za pomoć korisnicima. Kako biste izbjegli opasnosti i oštećenja nemojte sami rastavljati i popravljati uređaj.

**INSTRUKCJA OBSŁUGI**

Dziękuję za zakup i użytkowanie. W celu uzyskania jak najlepszych doświadczeń prosimy o dokładne zapoznanie się z instrukcją obsługi przed instalacją, użytkowaniem i konserwacją tego produktu i zachowanie jej na przyszłość.

To urządzenie posiada diodę UV-LED

**INFORMACJE DOTYCZĄCE BEZPIECZEŃSTWA****Przed użyciem**

- Przed podłączeniem wtyczki do gniazdka ściennego należy sprawdzić prawidłowe napięcie sieciowe. Należy zapoznać się z danymi na tabliczce znamionowej urządzenia.
- Jeśli przewód zasilający jest uszkodzony, aby uniknąć zagrożenia, należy go wymienić przez producenta, serwisanta lub podobnie wykwalifikowaną osobę. Nie należy naprawiać urządzenia samodzielnie.
- Podczas czyszczenia lub odkładania urządzenia należy je wyłączyć i zawsze wyciągać wtyczkę z gniazdka (ciągnąć za wtyczkę, a nie za przewód), jeśli urządzenie nie jest używane, oraz wyjąć dołączone akcesoria.
- Niewłaściwe użytkowanie urządzenia lub uszkodzenie obudowy może spowodować ulatnianie się niebezpiecznego promieniowania UV. Promieniowanie UV, nawet w małych dawkach, może powodować uszkodzenia oczu i skóry.

**Środowisko użytkowania**

- Nigdy nie należy używać urządzenia w pomieszczeniu, w którym może gromadzić się gaz wybuchowy. Ryzyko wybuchu w przypadku wycieku rozpuszczalnika lub benzyny z farby i kleju.



- Nigdy nie należy umieszczać w pobliżu urządzenia palących się przedmiotów (takich jak świece, papierosy itp.), w przeciwnym razie istnieje niebezpieczeństwo uszkodzenia lub nawet pożaru.
- Nigdy nie należy używać urządzenia w pomieszczeniach o dużej wilgotności powietrza, takich jak łazienka, prysznic lub basen, ponieważ gromadząca się wilgoć może spowodować porażenie prądem elektrycznym.
- Nigdy nie używaj żadnego sprayu w pomieszczeniu.
- Nigdy nie dodawaj do filtra olejów aromatycznych.
- Urządzenie należy eksploatować wyłącznie w temperaturze pokojowej pomiędzy 0°C a 40°C.

## **Podczas użytkowania**

- Urządzenie można obsługiwać tylko przy włożonym elemencie filtrującym i zamkniętej pokrywie.
- Nie wolno wkładać żadnych przedmiotów do otworów urządzenia.
- Nigdy nie należy umieszczać urządzenia bezpośrednio przy piecach lub innych źródłach ciepła.
- Nie wahaj się wyciągnąć wtyczki, jeśli wykryjesz jakikolwiek nieprzyjemny zapach wydzielany z pracującego urządzenia.
- Przed przeniesieniem urządzenia należy wyciągnąć wtyczkę z gniazda.
- Przełącznik UV-LED jest zsynchronizowany z przyciskiem do otwierania olejków eterycznych.

## **Czyszczenie**

- Nie należy używać szczotki drucianej ani innych przedmiotów o właściwościach ściernych.

- Nie należy używać kwaśnych lub ściernych detergentów.
- Przed czyszczeniem i konserwacją zawsze należy wyciągnąć wtyczkę.
- Obudowę należy czyścić suchą ściereczką, bez dodatków.
- Nigdy nie zanurzać obudowy silnika w wodzie w celu jego oczyszczenia. Może to doprowadzić do porażenia prądem elektrycznym lub pożaru.
- Nie ma potrzeby czyszczenia, żywotność diod UV-LED wynosi zwykle 30000 godzin.

## Środki ostrożności

- W celu zapewnienia bezpieczeństwa Państwa dzieci prosimy o przechowywanie wszystkich materiałów opakowaniowych (torebki foliowe, pudełka, styropian itp.) poza ich zasięgiem.
- Dzieci w wieku powyżej 8 lat oraz osoby o ograniczonej sprawności fizycznej, czuciowej lub umysłowej, jak również nie posiadające odpowiedniego doświadczenia i wiedzy, mogą korzystać z urządzenia tylko pod nadzorem lub po szkoleniu w zakresie bezpiecznego korzystania z urządzenia i uświadomieniu o potencjalnych zagrożeniach.
- Dzieciom nie wolno bawić się z urządzeniem.
- Dzieci nie mogą czyścić i konserwować urządzenia bez nadzoru.
-  To ostrzeżenie nie dotyczy rynku EUROPEJSKIEGO. Niniejsze urządzenie nie jest przeznaczone do użytkowania przez osoby (w tym dzieci) o ograniczonych zdolnościach fizycznych, sensorycznych lub umysłowych, lub z brakiem doświadczenia i wiedzy, chyba że zostały one poddane nadzorowi lub instruktażowi dotyczącemu użytkowania urządzenia przez osobę odpowiedzialną za ich bezpieczeństwo. Należy pilnować dzieci, aby nie bawiły się urządzeniem.

Produkt jest udostępniany w postaci aktualnego modelu. Zdjęcia w instrukcji mają charakter poglądowy.

## URZĄDZENIE I AKCESORIA



Urządzenie do  
oczyszczania powietrza  
(Filtr jest umieszczony  
wewnątrz urządzenia)

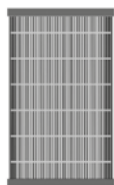

Filtr HEPA Filtr z węglem  
aktywowanym



1\*Filtr łączony

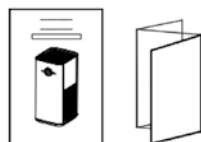

Instrukcja

## CZĘŚCI SKŁADOWE URZĄDZENIA

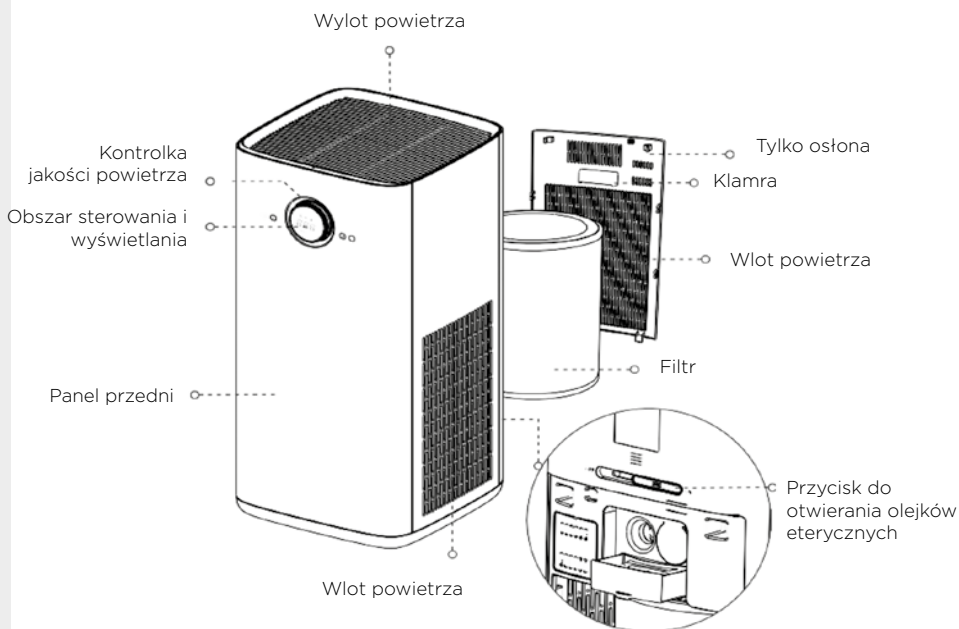

## Schemat panelu



Schemat panelu

## Po włączeniu urządzenia przechodzi ono w tryb czuwania.



### Przełącznik zasilania

Naciśnij ten przycisk, aby rozpocząć działanie lub wyłączyć.



### Prędkość wentylatora

- Przełączanie między prędkościami obrotowymi wentylatorów 2-3-4-A-1-2-3 cyklicznie.
- Prędkość wentylatora A jest trybem automatycznym, który automatycznie dostosowuje prędkość nawiewu w zależności od jakości powietrza.



### Tryb uśpienia

Naciśnij ten przycisk, aby wejść w tryb uśpienia. Kontrolka trybu uśpienia jest słabo włączona, a pozostałe kontrolki są wyłączone.



### Czasomierz

- Produkt przełącza się cyklicznie z 01h na 012h, a po wyświetleniu przez 2s wchodzi w stan odliczania:
- Zaplanowane wyłączenie: Jeśli jest włączone, to urządzenie wyłączy się o zaplanowanej godzinie.
- Włączenie zasilania czasowego: Jeśli jest w trybie czuwania, włącza się regularnie.

### Przypomnienie o zmianie filtra

- a. Gdy wskaźnik filtra zmieni kolor na czerwony, pojawi się prośba o wymianę filtrów.
- b. Naciśnij "🕒" + "🔄" w tym samym czasie i przytrzymaj przez 3s, aby zresetować żywotność filtra.

## INSTRUKCJE DOTYCZĄCE STOSOWANIA OLEJKÓW ETERYCZNYCH

Przełącznik

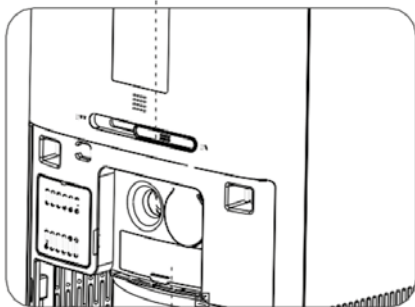

1. Gdy przełącznik jest ustawiony w pozycji »ON«, ilość parującego olejku eterycznego jest minimalna.

Pojemnik na olejek eteryczny

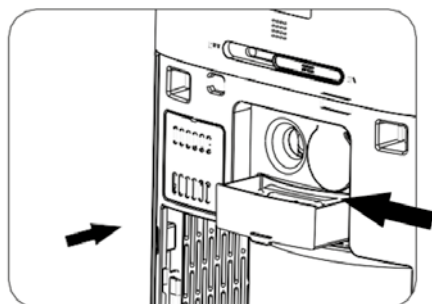

2. Otwórz tylną pokrywę, wyciągnij pojemnik na olejki eteryczne, spuść olejki eteryczne do gąbki absorpcyjnej, następnie wciśnij pojemnik na olejki eteryczne do szczeliny i zamknij pokrywę filtrującą.

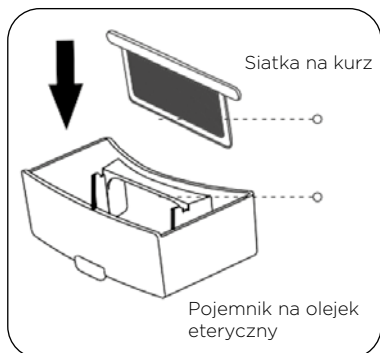

3. Wyczyść pojemnik na olejki eteryczne. Po pewnym czasie pojemnik na olejki eteryczne musi zostać oczyszczony. Metoda czyszczenia: Wyciągnąć pudełko, wyjąć siatkę na kurz i spłukać wodą. Na koniec wepchnąć pojemnik na olejki eteryczne do szczeliny. (Zaleca się częstą wymianę chłonnej gąbki).

Wskazówki: Proszę wyłączyć urządzenie i odłączyć zasilanie podczas czyszczenia.

## WYMIANA FILTRÓW



**Interfejs filtra pozwala na wymianę filtra.**

1. Wyłącz i odetnij zasilanie urządzenia.

Zauważ: Jeśli urządzenie zostało uruchomione, przekręć pokrętkę i przełącz na »U«. Krótco naciśnij pokrętkę, aby wyłączyć urządzenie. (W tym czasie, oczyszczacz znajduje się w trybie czuwania. Aby wyłączyć zasilanie, należy go odłączyć od zasilania).

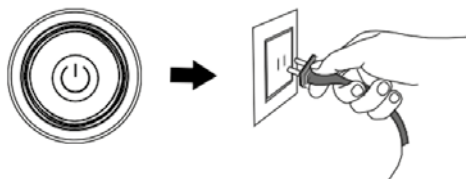

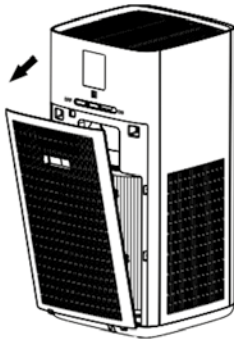

(Filtr z węglem aktywowanym)

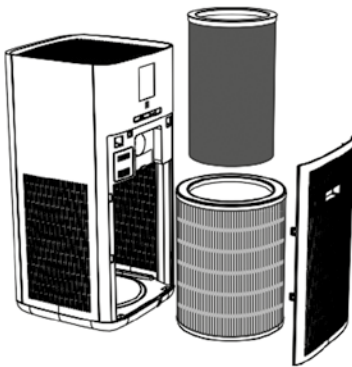

(Filtro HEPA)

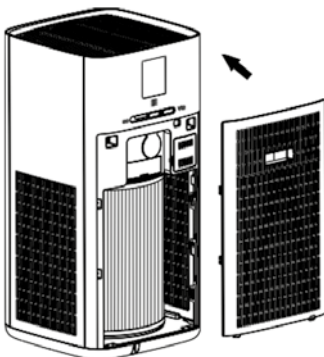

2. Otwórz tylną pokrywę, chwycić za uchwyt na tylnej pokrywie i wyciągnij go.

3. Wymij filtr i owiń go w worek na śmieci, aby zapobiec zabrudzeniu pomieszczenia przez zanieczyszczenia z filtra.

Uwaga:

- a. Zużyte filtry należy utylizować jako śmieci niepalne.
- b. Cykl wymiany filtrów wynosi około pół roku (cykl wymiany filtrów różni się znacznie w zależności od środowiska użytkowania).
- c. Gdy na wyświetlaczu interfejsu przypomnienia o wymianie filtra pojawi się komunikat »Please replace the filter in time«, należy wymienić filtr i zresetować jego żywotność.

4. Wyreguluj kierunek nowego filtra (wyrównać do szczeliny filtra w oczyszczaczu) i włóż filtr. Następnie przytrzymaj uchwyt na tylnej pokrywie, aby wyrównać jej dno z rowkiem na spodzie urządzenia, a następnie zamknij tylną pokrywę.

Górna część filtru

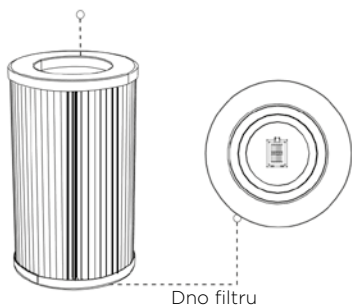

**! Zauważ**

Filtr powinien być montowany z dnem skierowanym w dół.

5. Po wymianie filtra należy przejść do interfejsu filtra, nacisnąć i przytrzymać przez 5s, aby zresetować jego żywotność.

**! Zauważ**

- a. Prosimy o uważne przeczytanie instrukcji wymiany filtra, aby zapewnić efekt oczyszczenia urządzenia.
- b. Przed przystąpieniem do czyszczenia urządzenia należy odłączyć je od zasilania.
- c. Utrzymuj wnętrze urządzenia w stanie suchym, aby zapobiec uszkodzeniu obwodu.
- d. Gdy powierzchnia jest zapyłona, do czyszczenia powierzchni należy użyć odkurzacza, co może wydłużyć żywotność filtrów.



# ROZWIĄZYWANIE PROBLEMÓW

Jeśli oczyszczacz powietrza nie działa prawidłowo, przed wystaniem go do naprawy należy sprawdzić poniższe informacje.

Problem	Przyczyna	Rozwiązanie
Urządzenie nie działa.	A. Brak zasilania. B. Awaria silnika lub PCBA	A. Sprawdź podłączenie zasilania. B. Prosimy o kontakt z centrum obsługi posprzedażnej
Zły zapach wydobywający się z wylotu powietrza z urządzenia.	A. Objętość filtracji i adsorpcji filtra jest nasycona. B. Stężenie złego zapachu powietrza w pomieszczeniu jest zbyt wysokie.	A. Wymienić na nowy filtr. B. Otwórz okna do wietrzenia i sprawdź, czy z urządzenia wydobywa się przykry zapach.
Efekt oczyszczania nie jest znaczący, a jakość powietrza nie ulega znaczącej poprawie.	A. Filtr nie jest zainstalowany. B. Urządzenie jest umieszczone na zbyt wąskiej przestrzeni lub w pobliżu przeszkód, które mają wpływ na oczyszczanie. C. Filtr jest zbyt brudny.	A. Zamontuj filtr. B. Usuń przeszkodę lub zmień lokalizację. C. Wyczyść lub wymień filtr.
Urządzenie jest zbyt głośne.	A. Ciała obce wpadły do urządzenia. B. Urządzenie jest umieszczone na nierównym podłożu. C. Zły montaż części.	A. Zamontuj filtr. B. Usuń przeszkodę lub zmień miejsce. C. Wyczyść lub wymień filtr.
Usterka działania przycisków jest w trybie blokady przed dziećmi?	Czy urządzenie	Po przekręceniu przełącznika pokrętła do ikony naciśnij i przytrzymaj pokrętło przez 3 sekundy, aby zwolnić blokadę przed dziećmi.
Nie można dopasować filtra	Ustaw właściwą pozycję filtra i wyrównaj ją z dolną szczeliną.	Filtr jest zainstalowany do góry nogami.



## Zauważ

Jeśli mimo podjęcia powyższych działań problemy nie ustępują, prosimy o kontakt z warsztatem naprawczym lub serwisem technicznym zapewnionym przez nasze centrum serwisowe. Aby uniknąć niebezpieczeństwa i uszkodzenia urządzenia, nie należy demontować i naprawiać urządzenia samodzielnie.

**MANUAL DE UTILIZARE**

Vă mulțumim pentru achiziție și utilizare. Pentru a obține cea mai bună experiență, vă rugăm să citiți cu atenție manualul de instrucțiuni înainte de a instala, utiliza și întreține acest produs și păstrați-l pentru referință viitoare.

Acest aparat conține un LED UV.

**INFORMAȚII DE SIGURANȚĂ****Înainte de folosire**

- Înainte de a conecta ștecherul la o priză de perete, verificați tensiunea de rețea corectă. Consultați specificațiile de pe eticheta de evaluare a dispozitivului.
- Dacă cablul de alimentare este deteriorat, acesta trebuie înlocuit de producător, agentul de service sau personal calificat similar pentru a evita pericolele. Nu reparați dispozitivul de unul singur.
- Când curățați sau scoateți dispozitivul, opriți-l și scoateți întotdeauna ștecherul din priză (trageți de ștecher și nu de cablu) dacă dispozitivul nu este utilizat și scoateți accesoriile atașate.
- Utilizarea accidentală a dispozitivului sau deteriorarea carcasei pot cauza scurgeri periculoase de radiații UV. Radiațiile UV, chiar și în doze foarte mici, pot provoca leziuni ale ochilor și pielii.

**Mediu de utilizare**

- Nu folosiți niciodată dispozitivul într-o cameră în care se pot acumula gaze explozive. Pericol de explozie dacă scurgeri de solvent sau benzină din vopsea și adeziv.
- Nu așezați niciodată obiecte aprinse (cum ar fi lumânări, țigări sau altele similare) în apropierea dispozitivului, în caz contrar va exista pericolul de deteriorare sau chiar de incendiu.
- Nu folosiți niciodată dispozitivul într-o cameră cu umiditate

ridicată a aerului, cum ar fi o baie, duș sau piscină, deoarece umezeala se poate acumula în dispozitiv și poate provoca un șoc electric.

- Nu folosiți niciodată spray în cameră.
- Nu adăugați niciodată ulei aromatic în filtru.
- Operați dispozitivul numai la temperatura camerei între 0 și 40 °C.

## **În timpul utilizării**

- Acționați dispozitivul numai cu elementul de filtrare introdus și capacul închis.
- Nu introduceți niciun element în orificiile dispozitivului.
- Nu așezați niciodată dispozitivul direct lângă cuptoare sau alte surse de căldură.
- Nu ezitați să trageți de priză dacă detectați miros urât eliberat de dispozitivul care rulează.
- Trageți ștecherul din priză înainte de a muta dispozitivul.
- Comutatorul LED-ului UV este sincronizat cu butonul de acces pentru ulei esențial.

## **Curățare**

- Nu utilizați o perie de sârmă sau alte obiecte abrazive.
- Nu utilizați detergenți acizi sau abrazivi.
- Trageți întotdeauna ștecherul înainte de curățare și întreținere.
- Curățați carcasa folosind o cârpă uscată, fără aditivi.
- Nu introduceți niciodată carcasa motorului în apă pentru curățare. Ar putea avea ca rezultat un șoc electric sau un incendiu.
- Curățarea nu este necesară, în condiții normale durata de viață a LED-ului UV este de 30.000 de ore.

## Măsuri de siguranță

- Pentru a asigura siguranța copiilor dvs., vă rugăm să păstrați toate materialele de ambalare (pungi de plastic, cutii, polistiren etc.) departe de ei.
- Acest dispozitiv poate fi utilizat de copii cu vârsta de peste 8 ani și de persoane cu capacități fizice, senzoriale sau mentale reduse sau lipsă de experiență și cunoștințe dacă li s-a acordat supraveghere sau instrucțiuni privind utilizarea dispozitivului într-un mod sigur și înțeleg pericolele implicat.
- Copiii nu trebuie să se joace cu dispozitivul.
- Curățarea și întreținerea utilizatorului nu trebuie făcute de copii fără supraveghere.
-  Acest avertisment nu este pentru piața EUROPEANĂ: Acest aparat nu este destinat utilizării de persoane (inclusiv copii) cu capacități fizice, senzoriale sau mentale reduse, sau cărora le lipsesc experiența și cunoștințele necesare, decât dacă sunt supravegheate sau au primit instrucțiuni cu privire la utilizarea aparatului de la o persoană responsabilă pentru siguranța lor. Copiii trebuie supravegheați, pentru a nu se juca cu aparatul.

## DISPOZITIV ȘI ACCESORII



Dispozitiv de purificare a aerului  
(Filtrul este plasat în interiorul dispozitivului)

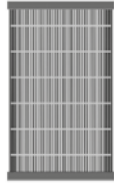

Filtru HEPA Filtru de carbon activ

1 \* Filtru combinat

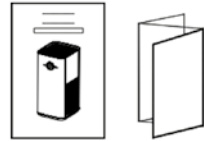

Manual

## COMPONENTELE PRODUSULUI

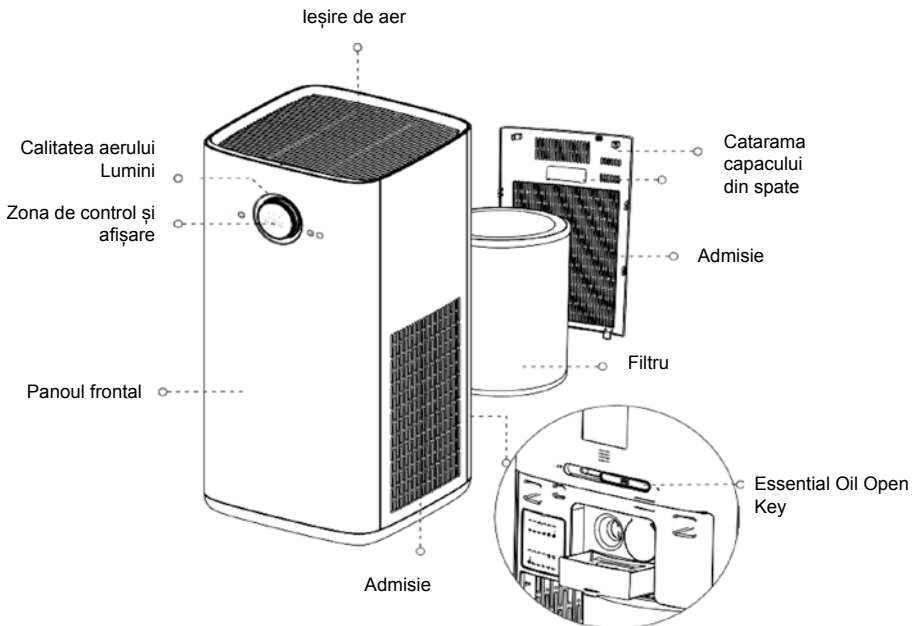

## Diagrama panoului



Diagrama panoului

## După ce dispozitivul este pornit, acesta intră în modul de așteptare.



### Întrerupător

Apăsați această tastă pentru a porni operațiunea sau pentru a opri.



### Viteza ventilatorului

- Comutați între viteza ventilatorului 2-3-4-A-1-2-3 ciclic.
- Viteza ventilatorului A este un mod automat, care reglează automat viteza vântului în funcție de calitatea aerului.



### Modul de somn

Apăsați această tastă pentru a intra în modul de repaus. Lumina de somn este slab aprinsă, iar celelalte lumini sunt stinse.



### Temporizator

- Produsul comută ciclic de la 01h la 012h și intră în starea inversă după afișarea timp de 2 secunde:
- Oprire programată: Dacă este activat, se va închide la ora programată.
- Timp de pornire: Dacă este în modul de așteptare, se va porni în mod regulat.

### Memento filtru

- a. Când indicatorul de filtrare devine roșu, solicitați înlocuirea filtrelor.
- b. Apăsați în “🕒”+“🌀” același timp și țineți apăsat timp de 3 secunde pentru a reseta durata de viață a filtrului.

## INSTRUCȚIUNI PENTRU APLICAREA ULEIURILOR ESENȚIALE

Comutator Deschidere / Blocare

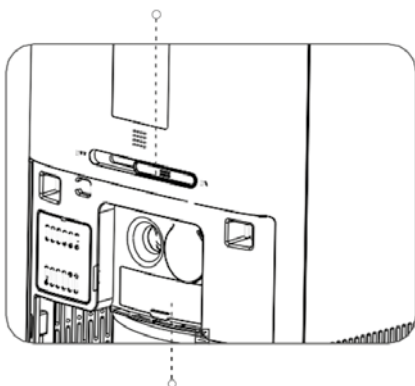

1. Când comutatorul este apăsat pe „ON”, uleiul esențial se evaporă în cantități mai mari; când comutatorul este apăsat pe „OFF”, cantitatea de ulei esențial care se evaporă este minimă.

Cutie pentru depozitare uleiuri esențiale

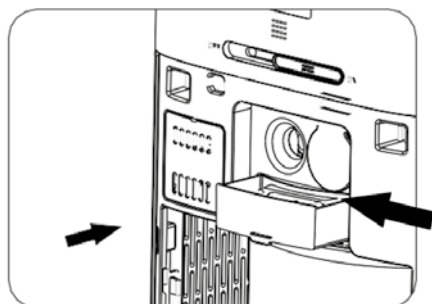

2. Deschideți capacul din spate, scoateți cutia de stocare a uleiului esențial, picurați uleiul esențial în buretele absorbant, apoi împingeți cutia de stocare a uleiului esențial în slot și închideți capacul filtrului.

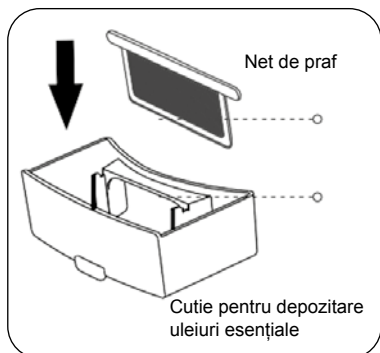

3. Curățați cutia de depozitare a uleiului esențial. După un anumit timp, cutia de depozitare a uleiului esențial trebuie curățată. Metoda de curățare: Scoateți cutia, scoateți plasa de praf și clătiți-o cu apă. În cele din urmă, împingeți cutia de depozitare a uleiului esențial în slot. (Se recomandă înlocuirea frecventă a buretelui absorbant.)

Sfaturi: Opriți dispozitivul și opriți alimentarea la curățare.

## ÎNLOCUIRE FILTRU

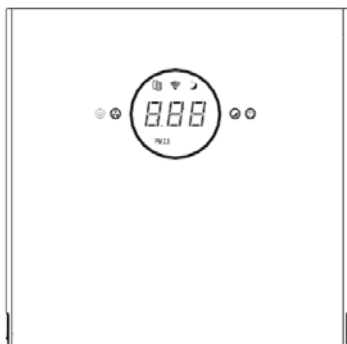

**Interfața filtrului solicită înlocuirea filtrului.**

1. Opriți puterea dispozitivului.

Notă: Dacă dispozitivul a fost pornit, rotiți butonul și comutați pe „”. Apăsăți scurt butonul pentru al opri. (În acest moment, purificatorul este în modul de așteptare. Trebuie deconectat pentru a întrerupe alimentarea.)

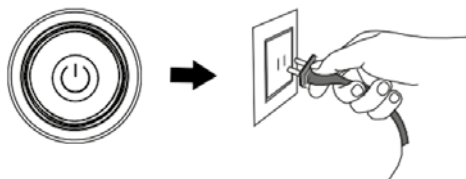



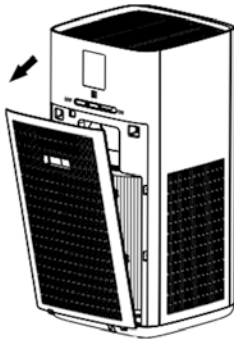

(Filtru de carbon activ)

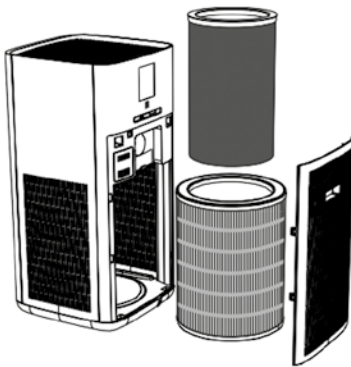

(Filtru HEP)

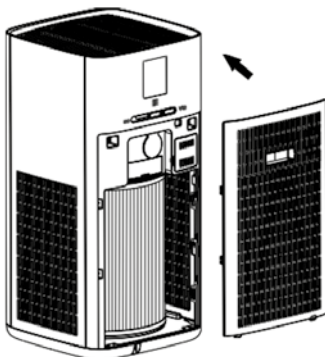

2. Deschideți capacul din spate, apucați mânerul de pe capacul din spate și trageți-l afară.

3. Scoateți filtrul și înfășurați-l într-o pungă pentru gunoi pentru a preveni poluarea din filtru să murdărească camera.

Notă:

- a. Vă rugăm să aruncați filtrele folosite ca gunoi necombustibil.
- b. Ciclul de înlocuire a filtrelor este de aproximativ o jumătate de an (ciclul de înlocuire a filtrului variază foarte mult în funcție de mediul de utilizare).
- c. Când interfața de memento a filtrului afișează mesajul „Vă rugăm să înlocuiți filtrul la timp”, vă rugăm să înlocuiți filtrul și să resetați durata de viață a filtrului.

4. Reglați direcția unui nou filtru (aliniați-l cu fanta filtrului purificatorului) și introduceți filtrul. Apoi țineți mânerul de pe capacul din spate pentru a alinia partea inferioară a capacului din spate cu canelura din partea de jos a dispozitivului și apoi închideți capacul din spate.

Partea de sus a filtrului

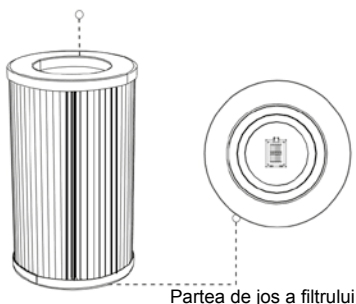

**Notă:**

Filtrul trebuie instalat cu partea inferioară orientată în jos.

5. După înlocuirea filtrului, vă rugăm să mergeți la interfața filtrului, apăsați și țineți apăsat timp de 5 secunde pentru a reseta durata de viață a filtrului.



**Notă:**

- a. Vă rugăm să citiți cu atenție instrucțiunile de înlocuire a filtrului pentru a asigura efectul de purificare al dispozitivului.
- b. Înainte de a curăța dispozitivul, deconectați dispozitivul și întrerupeți alimentarea.
- c. Păstrați interiorul dispozitivului uscat pentru a preveni deteriorarea circuitului
- d. Când suprafața este prăfuită, utilizați un aspirator pentru a curăța praful de suprafață, care poate prelungi durata de viață a filtrului.

Dacă purificatorul de aer nu funcționează corect, vă rugăm să verificați următoarele înainte de al trimite pentru reparații.

Problem	Cauză	Soluție
Dispozitivul nu funcționează.	A. Fără alimentare. B. Defecțiune motor sau PCBA	A. Examinați conexiunea sursei de alimentare. B. Vă rugăm să contactați centrul de asistență
Miros urât eliberat de la ieșirea de aer a dispozitivului.	A. Volumul de filtrare și adsorbție al filtrului este saturat. B. Concentrația de miros a aerului interior este prea mare.	A. Înlocuiți cu un nou filtru. B. Deschideți ferestrele pentru ventilație și verificați dacă mirosul urât provine sau nu de pe dispozitiv.
Efectul de purificare nu este semnificativ, iar calitatea aerului nu este semnificativ îmbunătățită.	A. Filtrul nu este instalat. B. Mașina este așezată pe un etaj îngust sau lângă obstacole care afectează purificarea. C. Filtrul este prea murdar.	A. Instalați filtrul. B. Eliminați obstrucția sau schimbați locația. C. Curățați sau înlocuiți filtrul.
Dispozitivul este prea zgomotos.	A. Obiecte străine au căzut în dispozitiv. B. Așezat pe teren neuniform. C. Asamblare slabă a pieselor.	A. Instalați filtrul. B. Eliminați obstrucția sau schimbați locația. C. Curățați sau înlocuiți filtrul.
Eroare cheie dispozitiv Este în modul de blocare pentru copii?	Проверете да не е заключен заради заштита на деца.	După ce ați rotit comutatorul butonului la pictogramă  apăsați și țineți apăsat butonul timp de 3 secunde pentru a elibera blocarea pentru copii.
Nu se poate fixa filtrul	Filtrul este instalat cu susul în jos.	Reglați orientarea corectă a filtrați-l și aliniați-l cu slotul inferior.



## Notă:

Dacă problemele persistă în ciuda luării măsurilor de mai sus, vă rugăm să contactați atelierul de reparații sau centrul de service tehnic furnizat de centrul nostru de service. Nu dezasamblați și nu reparați singur pentru a evita pericolul și deteriorarea dispozitivului.

**POUŽÍVATELSKÁ  
PRÍRUČKA**

Ďakujeme Vám za zakúpenie a používanie tohto výrobku. Ak chcete dosiahnuť čo najlepšie výsledky, tak si pred inštaláciou, používaním alebo údržbou pozorne prečítajte návod na použitie a nechajte si ho pre prípadné použitie v budúcnosti.

Tento spotrebič obsahuje UV-LED

**BEZPEČNOSTNÉ INFORMÁCIE****Pred použitím**

- Pred pripojením zástrčky do zásuvky skontrolujte, či je sieťové napätie správne. Prečítajte si údaje na typovom štítku tohto spotrebiča.
- Ak je napájací kábel poškodený, musí ho vymeniť výrobca, jeho servisný technik alebo podobne kvalifikované osoby, aby sa predišlo nebezpečenstvu. Zariadenie neupravujte sami.
- Pred čistením alebo pred uskladnením, spotrebič vypnite a vždy vytiahnite zástrčku zo zásuvky (ťahajte za zástrčku, nie za napájací kábel). Ak sa zariadenie nepoužíva, odstráňte príslušenstvo.
- Tento spotrebič obsahuje UV-LED

**Prostredie a používanie**

- Nikdy nepoužívajte zariadenie v miestnosti, kde sa môžu hromadiť výbušné plyny. Ak z farby alebo lepidla unikne rozpúšťadlo či benzín, hrozí nebezpečenstvo výbuchu.
- Vedľa spotrebiča nikdy nekladte horiace predmety (napríklad sviečky, cigarety a pod.), pretože môže dôjsť k poškodeniu prístroja alebo dokonca požiaru.
- Zariadenie nepoužívajte v miestnosti s vysokou vlhkosťou, ako je kúpeľňa, sprchovací kút alebo bazén, pretože sa môže

v spotrebiči hromadiť vlhkosť, ktorá by mohla spôsobiť úraz elektrickým prúdom.

- Nikdy nepoužívajte v miestnosti žiadny sprej.
- Nikdy nepridávajte do filtra aromatický olej.
- Prístroj používajte iba pri izbovej teplote od 0 ° C do 40 ° C.

## Počas používania

- Spotrebič prevádzkujte iba s vloženým filtračným prvkom a zatvoreným krytom.
- Do otvorov spotrebiča nekladajte žiadne predmety.
- Nikdy neumiestňujte zariadenie vedľa rúry alebo iných zdrojov tepla.
- Ak spozorujete, že zo zapnutého spotrebiča vychádza akýkoľvek nepríjemný zápach, ihneď vyťahnite zástrčku so zásuvky.
- Keď chcete spotrebič premiestniť, vyťahnite najprv zástrčku zo zásuvky.
- Neúmyselné použitie spotrebiča alebo poškodenie jeho krytu môže mať za následok únik nebezpečného UV žiarenia. Aj malé dávky UV žiarenia môžu poškodiť oči alebo pokožku.
- Prepínač UV-LED je synchronizovaný s tlačidlom na otvorenie éterického oleja.

## Čistenie

- Nepoužívajte drôtenú kefu ani iné abrazívne predmety.
- Nepoužívajte kyslé alebo abrazívne čistiace prostriedky.
- Pred čistením a údržbou vždy vyťahnite zástrčku so zásuvky.
- Kryt čistíte suchou handričkou bez prísad.
- Kryt motora neponárajte do vody, aby ste ho vyčistili. Mohlo by to viesť k úrazu elektrickým prúdom alebo vzniku požiaru.
- Čistenie nie je potrebné, štandardná životnosť UV-LED je 30 000 hodín.

## Bezpečnostné opatrenia

- Aby ste zaistili bezpečnosť svojich detí, uchovávajte všetky obalové materiály (plastové vrecká, krabice, polystyrén atď.) mimo ich dosahu.
- Zariadenie môžu používať deti staršie ako 8 rokov a osoby so zníženými fyzickými a zmyslovými schopnosťami alebo s nedostatočnými skúsenosťami ak sú pod dozorom alebo boli poučené o bezpečnom používaní a porozumeli možným rizikám.
- Nedovoľte deťom hrať sa so zariadením.
- Čistenie a užívateľskú údržbu smú robiť deti iba v prípade, že sú staršie ako 8 rokov a sú pod dohľadom.
- Toto varovanie neplatí pre EURÓPSKY trh  
Spotrebič by nemali používať osoby (vrátane detí) so zníženými fyzickými, pohybovými alebo duševnými schopnosťami alebo osoby s nedostatkom skúseností alebo znalostí, okrem prípadov, ak sú pod primeraným dohľadom a riadia sa pokynmi osôb zodpovedných za ich bezpečnosť. Deti by mali byť pod dozorom, aby sa zabezpečilo, že si s prístrojom nebudú hrať.

## PRÍSTROJ A PRÍSLUŠENSTVO



Čistička vzduchu  
(Filter je vo vnútri  
prístroja)

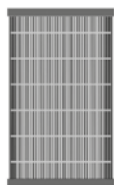

HEPA filter



Filter s  
aktívnym uhlím

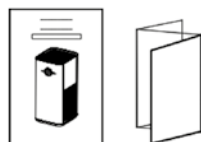

Príručka

1\*Kombinovaný filter

## KOMPONENTY VÝROBKU

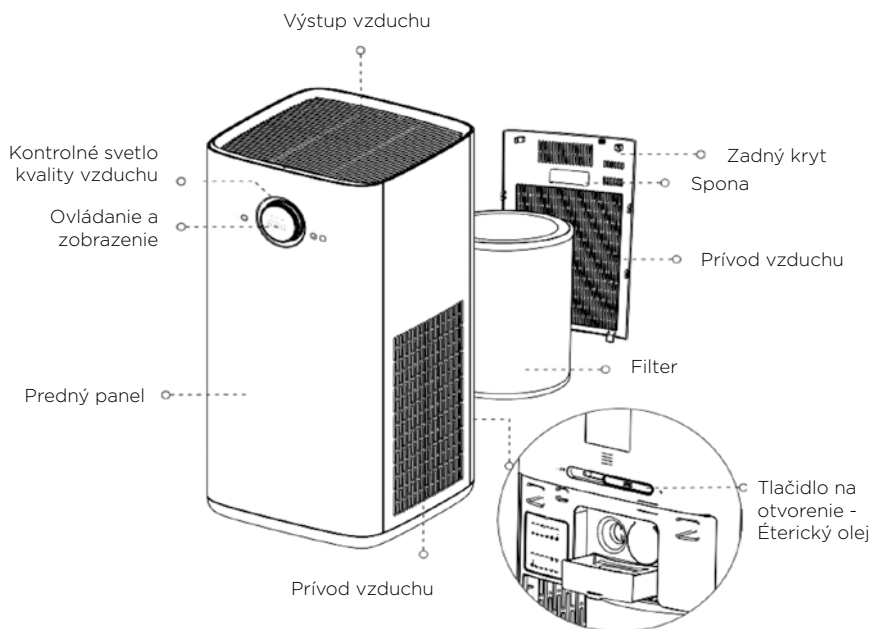

## Ovládací panel



Ovládací panel

## Po pripojení je prístroj v pohotovostnom režime.



### Hlavný vypínač

Stlačením tohto tlačidla spustíte alebo zastavíte spotrebič.



### Rýchlosť ventilátora

- Cyklické prepínajte medzi rýchlosťami ventilátora 2-3-4-A-1-2-3.
- Rýchlosť ventilátora A je režim, ktorý automaticky reguluje rýchlosť podľa kvality vzduchu.



### Režim spánku

Stlačením tohto tlačidla prejdete do režimu spánku. Kontrolka režimu spánku sa stlmí, ostatné kontrolky nesvietia.



### Časovač

- Prístroj sa prepína cyklicky od 01 h do 012 h a po 2 sekundách sa prepne do stavu odpočítavania.
- Naprogramované vypnutie: Ak je zapnuté, prístroj sa vypne v naplánovanom čase.
- Načasované zapnutie: Ak je v pohotovostnom režime, zapne sa adekvátne.





### WIFI

- Stlačte a podržte hlavný vypínač na 3 sekundy, aby ste vstúpili do režimu pripojenia k WIFI.
- Počas pripájania bliká kontrolka. Po úspešnom pripojení sa kontrolka rozsvieti.

### Pripomenutie výmeny filtra

- Keď sa kontrolka filtra rozsvieti načerveno, pripomenie vám to, aby ste filter vymenili.
- Súčasne stlačte a podržte "🕒" + "🌙" na 3 sekundy, aby ste resetovali životnosť filtra.

## NÁVOD NA POUŽITIE ÉTERICKÝCH OLEJOV

Prepínač otvoriť/zatvoriť

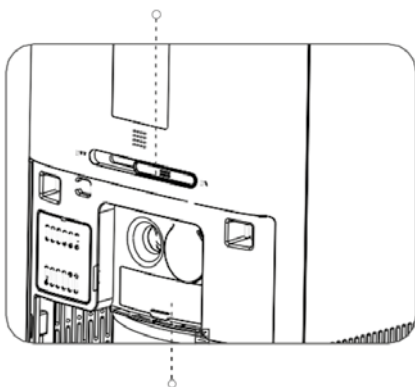

Nádoba na éterický olej

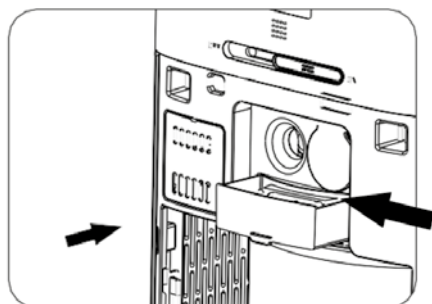

- Keď je vypínač "ZAPNUTÝ", odparuje sa veľké množstvo éterického oleja; keď je vypínač „VYPNUTÝ“, množstvo éterického oleja, ktoré sa odparí, je minimálne.

- Otvorte zadný kryt, vytiahnite nádobu na éterický olej, nakvapkajte olej na absorpčnú špongiu, potom nádobku na éterický olej zasunite do otvoru a zatvorte kryt filtra.



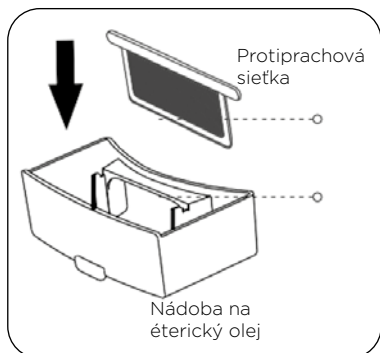

3. Vyčistite nádobu na éterický olej. Po určitom čase používania sa nádoba na éterický olej musí vyčistiť. Postup čistenia: Vytiahnite nádobu, protiprachovú sieťku a opláchnite ich s vodou. Potom zasuňte nádobu na éterický olej do otvoru. (Absorpčnú špongiu sa odporúča vymieňať častejšie.)

Tip: Pred čistením prístroj vypnite a odpojte ho od zdroja napájania.

## VÝMENA FILTRA

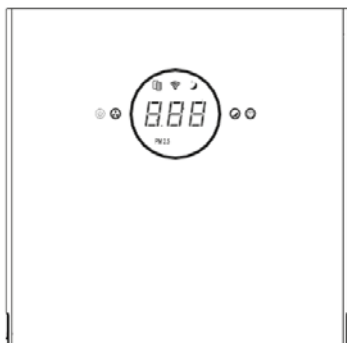

### Rozhranie filtra upozorňuje na výmenu filtra.

1. Vypnite prístroj a odpojte ho od zdroja napájania.  
Poznámka: Ak je zariadenie zapnuté, otočte gombík a vypínač na "⏻". Krátkym stlačením gombíka ho vypnete. (Čistička je teraz v pohotovostnom režime. Vytiahnete sieťovú zástrčku, aby ste odpojili čističku od napájania.)

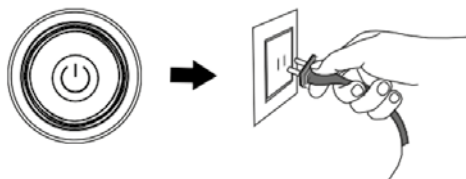

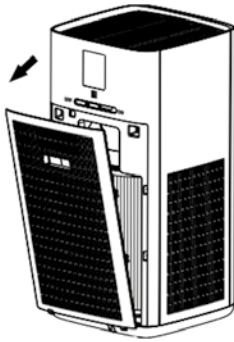

(Aktiviran ugljeni filter)

2. Otvorte zadný kryt, uchopte rukoväť na zadnom kryte a vytiahnite ho.

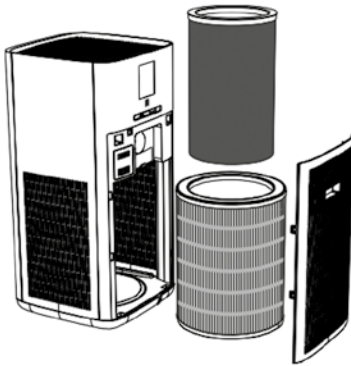

(Filtro HEPA)

3. Vyberte filter a zabalte ho do odpadkového vrečka tak, aby nečistoty z filtra nezašpinili miestnosť.

Poznámka:

- a. Použité filtre zlikvidujte ako nehorľavý odpad.
- b. Filter treba meniť každého pol roka (interval výmeny veľmi závisí od prostredia, v ktorom sa používa).
- c. Keď sa v rozhraní na výmenu filtra zobrazí správa „Vymeňte včas filter“, vymeňte ho a resetujte životnosť filtra.

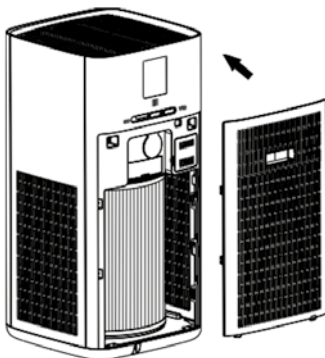

4. Nastavte smer nového filtra (zarovnajte ho s filtračným zárezom na čističke) a vložte ho. Potom uchopte rukoväť na zadnom kryte, aby ste zarovnali spodnú časť zadného krytu s drážkou na spodnej časti zariadenia, a potom zatvorte zadný kryt.

Horná časť filtra

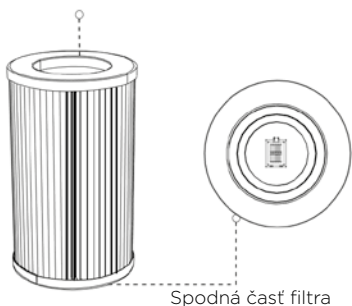

### Poznámka

Filter by sa mal inštalovať spodnou stranou dole.

5. Po výmene filtra stlačte a podržte rozhranie filtra na 5 sekúnd, aby ste resetovali životnosť filtra.



### Poznámka

- a. Prečítajte si pozorne pokyny na výmenu filtra, aby ste zaistili čistiaci účinok zariadenia.
- b. Pred čistením prístroj vypnite a odpojte od zdroja napájania.
- c. Vnútro spotrebiča musí zostať suché, aby sa nepoškodilo elektrické vedenie.
- d. Ak je povrch zaprášený, povysávajte ho, čím filtru predĺžite životnosť.

# RIEŠENIE PROBLÉMOV

Ak čistička vzduchu nepracuje správne, tak skôr ako ju pošlete do servisu, skontrolujte nasledovné body.

Porucha	Príčina	Riešenie
Zariadenie nefunguje.	A. Zariadenie nemá žiadne napájanie. B. Poškodený je motor alebo DPS	A. Skontrolujte pripojenie napájacieho zdroja. B. Kontaktujte popredajný servis
Neprijemný zápach vychádza z výstupu vzduchu na zariadení.	A. Filtračná a adsorpčná kapacita filtra je nasýtená. B. Koncentrácia zápachu vo vzduchu v miestnosti je príliš vysoká.	A. Vymeňte starý filter za nový. B. Otvorte okná, aby sa vzduch vyvetral a skontrolujte, či zápach vychádza zo zariadenia, alebo nie.
Účinok čistenia je nepatrný a kvalita ovzdušia sa výrazne nezlepšuje.	A. Filter nie je nainštalovaný. B. Spotrebič je umiestnený na úzkej podlahe alebo v jeho blízkosti sú prekážky, ktoré vplývajú na čistenie. C. Filter je príliš znečistený.	A. Nainštalujte filter. B. Odstráňte prekážku alebo premiestnite na iné miesto. C. Vyčistite alebo vymeňte filter.
Zariadenie je príliš hlučné.	A. Do zariadenia spadol cudzí predmet. B. Umiestnené na nerovnom povrchu. C. Nesprávna inštalácia dielov.	A. Nainštalujte filter správne. B. Odstráňte prekážku alebo premiestnite na iné miesto C. Vyčistite alebo vymeňte filter
Tlačidlo na zariadení nefunguje	Je aktivovaná detská poistka?	Keď otočíte vypínač na  symbol, stlačte a podržte ho na 3 sekundy, aby ste uvoľnili detskú poistku.
Filter sa nedá vložiť	Filter je nainštalovaný opačne.	Filter správne otočte a zarovnajte ho so zárezom na spodnej strane.



## Poznámka

Ak problém pretrváva aj po vykonaní krokov uvedených vyššie, obráťte sa na servis alebo autorizované servisné stredisko. Spotrebič sami nerozoberajte ani neopravujte, v opačnom prípade môže dôjsť k nebezpečným situáciám a poškodeniu zariadenia.

**KORISNIČKI PRIRUČNIK**

Hvala vam za vašu kupovinu i za upotrebu našeg proizvoda. Kako biste izvukli maksimum mogućnosti od vašeg aparata, pažljivo pročitajte uputstva za upotrebu pre instaliranja, upotrebe i održavanja ovog proizvoda, te sačuvajte priručnik za buduću upotrebu.

Ovaj aparat sadrži UV-LED svetlo.

**BEZBEDOSNE PREDOSTROŽNOSTI****Pre početka upotrebe**

- Pre spajanja utikača u zidnu utičnicu proverite da li vaša električna instalacija ima odgovarajući mrežni napon. U tu svrhu proverite i specifikacije navedene na natpisnoj tablici aparata.
- Ako je kabl za napajanje oštećen, sme da ga zameni isključivo proizvođač, serviser, ili neko drugo slično kvalifikovano osoblje, kako biste izbegli moguće opasnosti. Aparat nemojte nikada popravljati sami.
- Kada čistite ili spremate aparat, najpre zaustavite njegov rad, a zatim uvek izvucite utikač iz utičnice (povucite za utikač, a ne za kabl) ako se aparat ne koristi, i takođe skinite sve priključene nastavke.
- Upotreba aparata u nepredviđene svrhe, kao i oštećenja na kućištu aparata, mogu da uzrokuju izloženost opasnom UV-sevanju. Čak i mala izloženost UV-sevanju može da ošteti oči i kožu.

**Primerena sredina za upotrebu aparata**

- Aparat nikada nemojte koristiti u prostoriji u kojoj može da se nakupi eksplozivni gas. Ako bilo kakvo otapalo ili benzin iscuri iz boje ili lepka postoji velika opasnost od eksplozije.
- Nikada nemojte stavljati goruće predmete (kao što su

na primer sveće, cigarete, ili slično) u blizinu aparata jer će u suprotnom postojati opasnost od oštećenja ili čak požara.

- Aparat nikada nemojte koristiti u prostoriji sa visokom koncentracijom vlage u vazduhu, kao što je npr. kupatilo, tuš ili bazen, jer se u aparatu može nakupiti vlaga i uzrokovati električni udar.
- U prostoriji s aparatom nemojte nikada koristiti bilo kakav raspršivač (sprej).
- U filter nemojte nikada dodavati aromatična ulja.
- Aparat sme da se koristi samo na sobnoj temperaturi između 0 °C i 40 °C.

### **Tokom rada aparata**

- Aparat sme da se pokrene u rad samo sa umetnutim filterskim elementom i zatvorenim poklopcem.
- Nemojte gurati nikakve predmete u otvore aparata.
- Aparat nikada nemojte stavljati neposredno uz rerne ili druge izvore toplote.
- Ako primetite bilo kakav loš miris koji se ispušta iz aparata tokom rada, nemojte oklevati i smesta izvucite utikač iz zidne utičnice.
- Pre pomeranja aparata uvek izvucite utikač priključnog kabla iz električne utičnice.
- Prekidač UV-LED svetla sinhronizovan je sa tasterom za otvaranje posudice za eterično ulje.

### **Čišćenje aparata**

- Za čišćenje nemojte koristiti žičane četke ili neke druge abrazione predmete.
- Takođe nemojte koristiti kiseline ili abrazione deterdžente.
- Pre početka čišćenja i održavanja aparata uvek izvucite utikač iz zidne utičnice.

- Kućište očistite suvom krpom, bez dodavanja bilo kakvih aditiva.
- Kućište motora nemojte nikada potapati u vodu radi čišćenja. To može da privede do električnog udara ili požara.
- Čišćenje nije potrebno. Uobičajen životni vek UV-LED svetla je 30.000 sati.

## **BEZBEDNOSNE PREDOSTROŽNOSTI**

- Kako biste zaštitili decu, sve materijale za pakovanje, odnosno delove ambalaže (plastične kese, kutije, polistiren, odnosno stiropor, itd.) držite izvan njihovog domašaja.
- Deca starija od osam godina kao i lica smanjenih fizičkih, čulnih ili mentalnih sposobnosti, ili lica sa nedostatkom iskustava i znanja, smeju da koriste ovaj aparat isključivo pod odgovarajućim nadzorom odnosno ako su upoznata sa bezbednom upotrebom aparata, i ako jasno razumeju opasnosti povezane sa korišćenjem aparata.
- Deci nemojte dozvoliti da se igraju aparatom.
- Deca takođe ne bi smela obavljati čišćenje ili radove na održavanju aparata bez odgovarajućeg nadzora.
-  Ovo upozorenje nije za EVROPSKO TRŽIŠTE: Aparat neka ne koriste lica (uključivši i decu) smanjenih fizičkih, motoričkih ili mentalnih sposobnosti, odnosno lica bez potrebnih iskustava ili znanja, izuzev ukoliko koriste aparat pod odgovarajućom kontrolom ili prema uputstvima lica zaduženih za njihovu bezbednost. Kontrolišite decu kada su u blizini aparata, i sprečite im da koriste aparat kao igračku.

Ovaj proizvod odnosi se na aktuelne modele. Ilustracije proizvoda koje ćete naći u priručniku služe isključivo svrhu reference.



## APARAT I PRIBOR



Aparat za pročišćavanje  
vazduha  
(Filter je ugrađen u  
unutrašnjosti aparata)

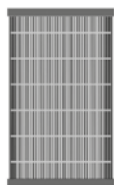

HEPA Filtar



Aktivni karbon  
filter

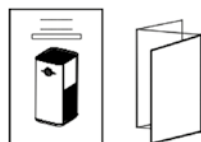

Priručnik

1\*Kombinacioni filter

## DELOVI APARATA

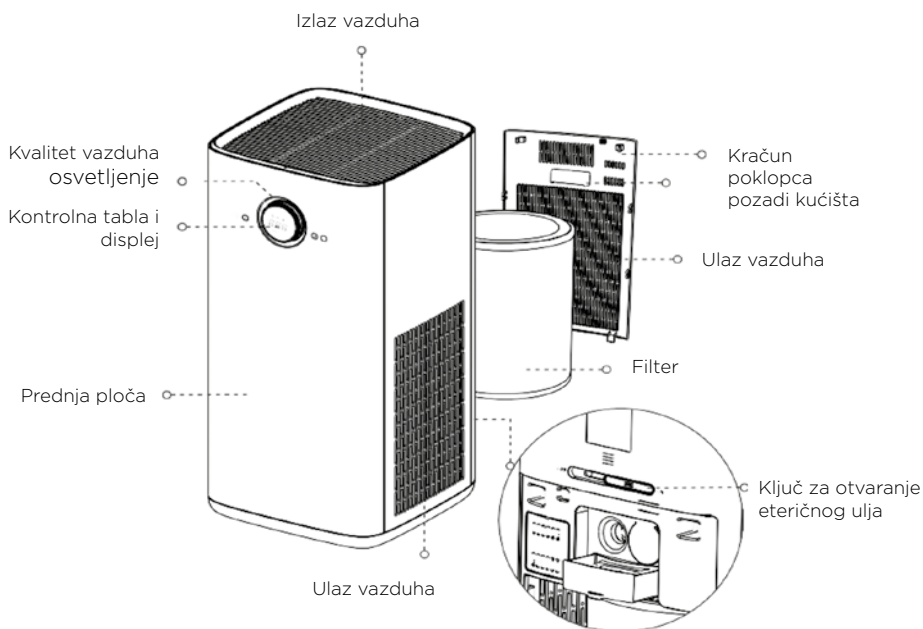

## Displej



Displej

## Nakon što aparat spojite na električnu energiju, on se postavlja u način pripremljenosti (stendbaj).



### Taster za uključenje/isključenje

Pritiskom ovog tastera upućujete ili zaustavljate rad aparata.



### Brzina ventilatora

- Brzinu rada ventilatora menjate kružno uzastopce pritiskujući: 2-3-4-A-1-2-3.
- Način rada ventilatora kog označuje slovo A znači da je aparat u automatskom režimu rada u kom on sam reguliše brzinu protoka vazduha u skladu s momentalno prepoznatim kvalitetom vazduha.



### Način za spavanje

Pritiskom ovog tastera aparat se postavlja u režim rada za spavanje. Odgovarajuća signalna lampica je prigušena, ostale lampice su ugašene.



### Programski sat (tajmer)

- Aparat programski ciklično odbrojava vreme od 01h do 012h, i nakon prikaza koji traje 2 sekunde započinje odbrojanje;
- Programirano isključenje rada: Ako je aktivirana, ova će funkcija isključiti rad aparata u programirano vreme.
- Programirano uključenje: Ako je aparat u načinu pripremljenosti (stendbaj) aparat će programirano da se uključi u rad.

### Signalna lampica za filter

- a. Kada indikator istrošenosti filtera promeni boju u crvenu, to znači da filter treba zameniti.
- b. Istovremeno pritisnite tastere "🕒" "+" "🌙" i držite ih pritisnute 3 sekunde kako biste resetirali životni vek filtera.

## UPUTSTVA ZA UPOTREBU ETERIČNIH ULJA

Prekidač Otvoreno / Zatvoreno

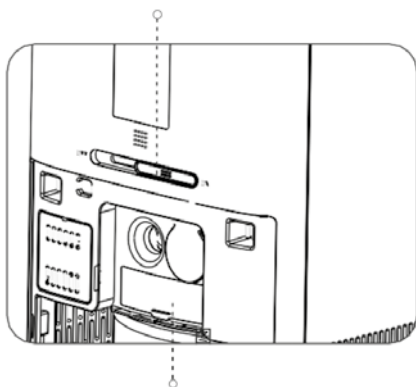

1. Kada se prekidač postavi u položaj "ON", eterično ulje isparava u većim količinama; kada se prekidač postavi u položaj "OFF", količina eteričnog ulja koje isparava je minimalna.

Fioka za spremanje eteričnog ulja

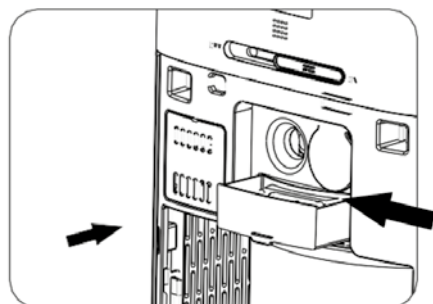

2. Otvorite poklopac na poleđini kućišta, izvucite fioku za držanje eteričnog ulja, nakapajte eterično ulje u upijajući sunderčić, a zatim gurnite fioku za držanje eteričnog ulja nazad na svoje mesto i zatvorite poklopac filtera.



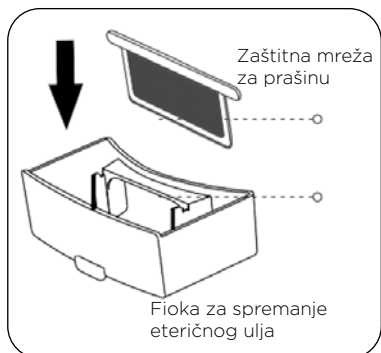

### 3. Očistite fioku za držanje eteričnog ulja.

Nakon određenog vremena, fioku za držanje eteričnog ulja trebaće očistiti. Način čišćenja: Izvucite fioku, izvadite zaštitnu mrežu za prašinu i isperite je vodom. Na kraju gurnite fioku za držanje eteričnog ulja nazad na svoje mesto. (Preporučuje se češća zamena upijajućeg sušera).

**Saveti:** Pre početka čišćenja zaustavite rad aparata i izvucite utikač priključnog kabela iz zidne utičnice.

## ZAMENA FILTERA



### Filterski interfejs obavestiće vas o potrebi zamene filtera.

1. Zaustavite rad aparata i izvucite utikač priključnog kabela iz zidne utičnice.
- Napomena: Ako je aparat upućen u rad, okrenite dugme u položaj "⏻". Kratko pritisnite dugme kako biste isključili rad aparata. (U tom je momentu aparat u načinu pripremljenosti - standbaj. Aparat treba da se isključi iz napajanja izvlačenjem utikača priključnog kabela iz zidne utičnice).

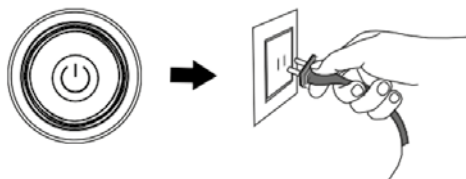

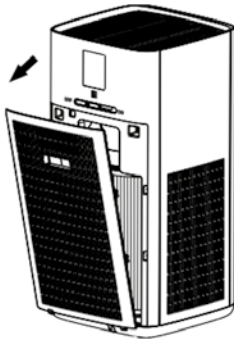

(Aktiviran karbonski filter)

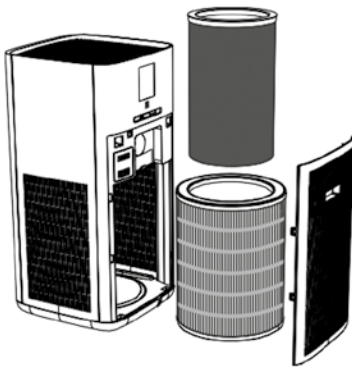

(HEPA Filter)

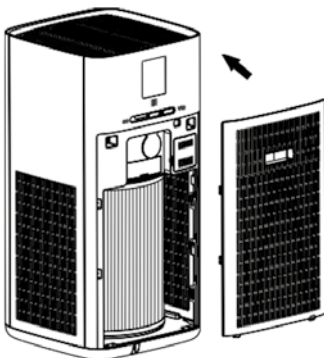

2. Otvorite poklopac na poledini kućišta, uhvatite za ručku, i izvucite je van.

3. Izvadite filter i zamotajte ga u kesu za đubre kako biste sprečili da zagađivači iz filtera zaprljaju prostoriju.

Napomena:

- a. Molimo vas da istrošene filtere odložite svrstavajući ih u negorive otpatke.
- b. Period zamene filtera obično je oko pola godine (ciklus zamene filtera može dosta da varira, što ovisi o sredini u kojoj se filteri koriste).
- c. Kada interfejs podsetnika za zamenu filtera prikaže poruku "Molimo zamenite filter blagovremeno", zamenite filter i resetirajte vek trajanja filtera.

4. Podesite smer montaže novog filtera (poravnajte ga sa žlebom za filter pročišćivača vazduha) i umetnite filter. Zatim držite ručku na zadnjem poklopcu kućišta kako biste poravnali dno zadnjeg poklopcu s utorom na dnu aparata, a zatim zatvorite poklopac na poledini.

Gornji deo filtera

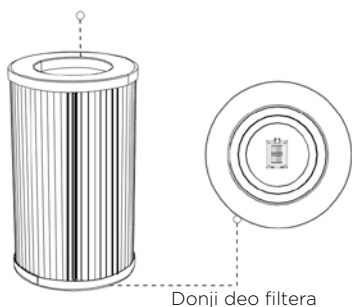

**Napomena:**

Filter treba postaviti sa dnom okrenutim prema dole.

5. Nakon što ste zamenili filter, molimo vas da počete na interfejs filtera; pritisnite i držite ga pritisnutog 5 sekundi kako biste resetirali vek trajanja filtera.



**Napomena:**

- Molimo pažljivo pročitajte uputstva za zamenu filtera kako biste obezbedili efekat pročišćivanja kog aparat garantuje.
- Pre čišćenja aparata izvadite utikač priključnog kabla i time odspojite aparat iz napajanja.
- Unutrašnjost aparata treba da bude stalno suva kako biste sprečili oštećenje strujnih krugova.
- Kada opazite da je površina prašnjava, usisavačem za prašinu očistite prašinu sa površine, čime ćete produžiti životni vek filtera.

# REŠAVANJE PROBLEMA U RADU

Ako vaš pročišćivač vazduha ne radi ispravno, molimo vas proverite savete i uputstva iz donje tabele pre nego što aparat pošaljete na popravku.

Problem	Uzrok	Rešenje
Aparat ne radi.	A. Nema napajanja električnom energijom. B. Kvar motora ili PCBA sklopa	A. Proverite napajanje električnom energijom. B. Molimo vas da se obratite Centru za pomoć korisnicima
Neprijatan vonj izlazi iz otvora za izlaz vazduha na aparatu.	A. Kapacitet filtriranja i zapremina adsorpcije filtera su zasićeni. B. Koncentracija mirisa u vazduhu unutar prostora je previsoka.	A. Zamenite filter novim filterom. B. Otvorite prozore kako biste provetrali prostoriju, i proverite da li loš miris izlazi iz aparata ili ne.
Učinak pročišćavanja vazduha je skroman, a kvalitet vazduha nije bitnije poboljšan.	A. Filter nije instaliran. B. Naprava je postavljena u uzak prolaz ili blizu prepreka koje utiču na pročišćavanje. C. Filter je previše zaprljan.	A. Namestite filter. B. Uklonite prepreku ili zamenite položaj aparata. C. Očistite ili zamenite filter.
Aparat proizvodi prekomernu buku.	A. U aparat su pali strani predmeti. B. Aparat je smešten na neravnoj površini. C. Loša montaža delova.	A. Namestite filter. B. Uklonite prepreku ili zamenite položaj aparata. C. Očistite ili zamenite filter
Kvar tastera aparata blokade za decu?	Da li je aparat u načinu bezbednosne	Nakon okretanja dugmeta prebacite se na ikona, pritisnite i držite 3 sekunde pritisnut taster kako biste deaktivirali bezbednosnu blokadu za decu.
Ne mogu montirati filter	Filter je postavljen naopačke.	Pravilno obrnite filter i izravnajte ga s donjim utorom.



## Napomena:

Ako i unatoč poduzimanju gore navedenih mera problemi u radu naprave i dalje postoje, obratite se serviseru ili tehničkom osoblju koje vam je na raspolaganju u našem centru za pomoć korisnicima. Kako biste izbegli opasnosti i oštećenja nemojte sami rastavljati i popravljati aparat.

**USER MANUAL**

Thank you for your purchase and use. In order to get the best experience, please read the instruction manual carefully before installing, using and maintaining this product, and keep it for future reference.

This appliance contains a UV-LED

**SAFETY INFORMATION****Before Use**

- Before connecting the plug to a wall socket, verify the correct mains voltage. Refer to the specifications on the rating label of the device.
- If the power cord is damaged, it must be replaced by the manufacturer, its service agent or similarly qualified personnel to avoid hazards. Do not repair the device by yourself.
- When cleaning or putting the device away, switch it off and always pull out the plug from the socket (pull by the plug and not the cord) if the device is not being used and remove the attached accessories.
- Unintended use of the appliance or damage to the housing may result in the escape of dangerous UV radiation. UV radiation may, even in little doses, cause harm to the eyes and skin.

**Usage Environment**

- Never operate the device in a room where explosive gas may accumulate. Risk of explosion if solvent or gasoline leaks from paint and adhesive.
- Never place burning items (such as candles, cigarettes or similar) near the device, otherwise there will be danger of damage or even fire.



- Never operate the device in a room with high air humidity, such as a bathroom, shower or swimming pool, as moisture can accumulate in the device and cause an electric shock.
- Never use any spray in the room.
- Never add aromatic oil to the filter.
- Operate the device only at room temperature between 0°C and 40°C.

## **During Use**

- Operate the device only with the filter element inserted and the cover closed.
- Do not insert any items into the openings of the device.
- Never place the device directly next to ovens or other sources of heat.
- Do not hesitate to pull the plug if you detect any bad smell released from the running device.
- Pull the plug from the socket before moving the device.
- The switch of UV-LED is in sync with Essential Oil Open Key.

## **Cleaning**

- Do not use a wire brush or other abrasive objects.
- Do not use acidic or abrasive detergents.
- Always pull the plug before cleaning and maintenance.
- Clean the housing using a dry cloth, without additives.

- Never immerse the motor housing in water for cleaning. It could result in an electric shock or fire.
- No need to cleaning, the life of UV-LED is 30,000 hours normally.

## **Safety Precautions**

- In order to ensure your children's safety, please keep all packaging materials (plastic bags, boxes, polystyrene etc.) out of their reach.
- This device can be used by children aged from 8 years and above and persons with reduced physical, sensory or mental capabilities or lack of experience and knowledge if they have been given supervision or instruction concerning use of the device in a safe way and understand the hazards involved.
- Children should not play with the device.
- Cleaning and user maintenance should not be done by children without supervision.
-  This warning is not for EUROPEAN market: This appliance is not intended for use by persons (including children) with reduced physical, sensory or mental capabilities, or lack of experience and knowledge, unless they have been given supervision or instruction concerning use of the appliance by a person responsible for their safety. Children should be supervised to ensure that they do not play with the appliance.

The product is subject to actual models. The product pictures in the manual are for reference only.

# DEVICE AND ACCESSORIES



Air Purifier Device  
(The filter is placed inside the device)

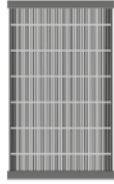

HEPA Filter



Activated Carbon Filter

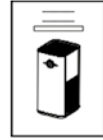

Manual

1\*Combination Filter

# PRODUCT COMPONENTS

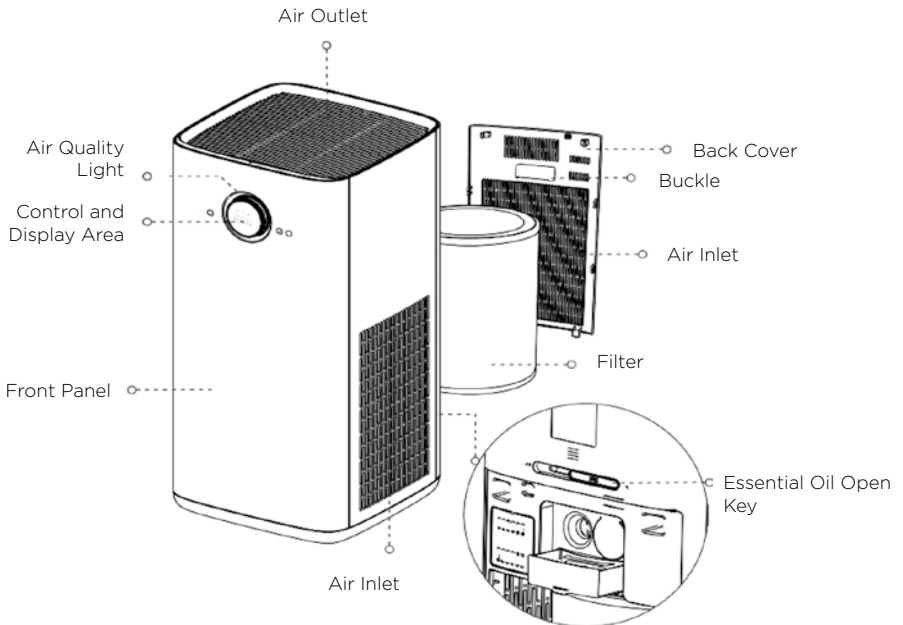

## Panel Diagram



Panel Diagram

## After the device is powered on, it enters standby mode.



### Power Switch

Press this key to start operation or shut down.



### Fan Speed

- Switch between fan speed 2-3-4-A-1-2-3 cyclically.
- Fan speed A is an automatic mode, which automatically adjusts the wind speed according to the air quality.



### Sleep Mode

Press this key to enter sleep mode. The sleep light is dimly on, and the other lights are off.



### Timer

- The product switches cyclically from 01h to 012h, and enters the countdown state after displaying for 2s:
- Scheduled shutdown: If it is on, it will shut down at the scheduled time.
- Timing power-on: If it is in standby mode, it will power on regularly.

### Filter Reminder

- a. When the filter indicator turns red, it prompts to replace the filters.
- b. Press the “🕒” + “🔄” at the same time and hold for 3s to reset the filter life.

## INSTRUCTIONS FOR APPLICATION OF ESSENTIAL OILS

Open/Lock Switch

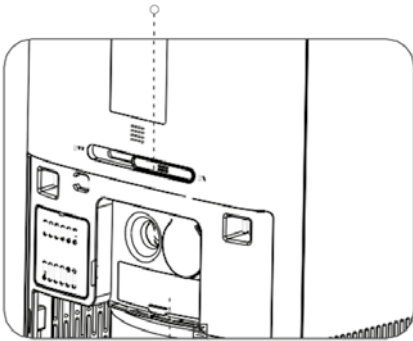

Essential Oil Storage Box

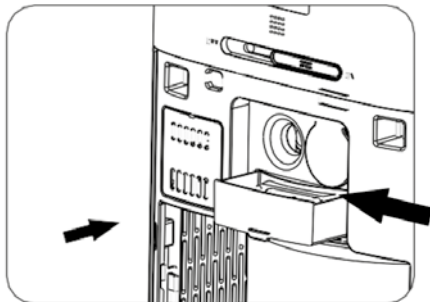

1. When the switch is pushed to "ON", the essential oil evaporates in greater quantities; when the switch is pushed to "OFF", the quantity of essential oil that evaporates is minimal.

2. Open the back cover, pull out the essential oil storage box, drip the essential oil into the absorbent sponge, then push the essential oil storage box into the slot and close the filter cover.

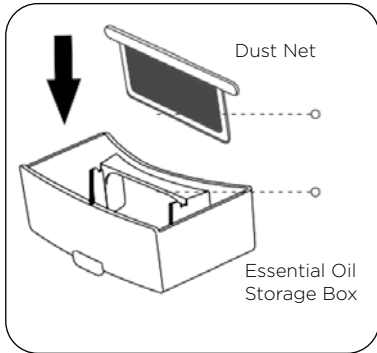

3. Clean the essential oil storage box. After a certain time, the essential oil storage box needs to be cleaned. Cleaning method: Pull out the box, take out the dust net and rinse it with water. Finally, push the essential oil storage box into the slot. (It is recommended to replace the absorbent sponge frequently.)

Tips: Please turn off the device and cut off the power when cleaning.

## FILTER REPLACEMENT



### The Filter Interface Prompts to Replace the Filter.

1. Shut Down and Cut Off the Power of the Device.

Note: If the device has been started, turn the knob and switch to “”. Short press the knob to turn it off. (At this time, the purifier is in standby mode. It needs to be unplugged to cut off the power.)

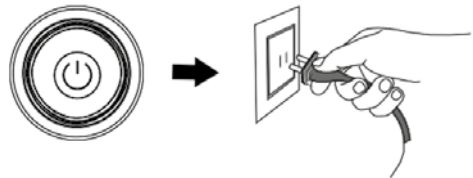

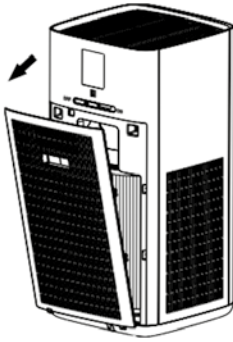

(Activated Carbon Filter)

2. Open the back cover, grasp the handle on the back cover and pull it out.

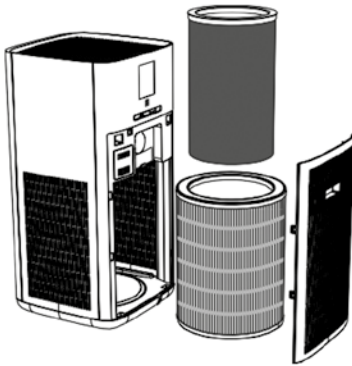

(HEPA Filter)

3. Take out the filter and wrap it in a garbage bag to prevent the pollutants from the filter from soiling the room.

Note:

- a. Please dispose of the used filters as non-combustible garbage.
- b. The replacement cycle of the filters is about half a year (the cycle of replacing the filter varies greatly depending on the use environment).
- c. When the filter reminder interface displays the message "Please replace the filter in time", please replace the filter and reset the filter life.

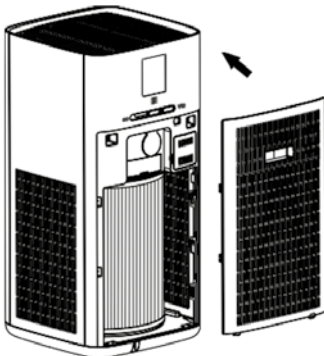

4. Adjust the direction of a new filter (align with the filter slot of the purifier) and insert the filter. Then hold the handle on the back cover to align the bottom of the back cover with the groove on the bottom of the device and then close the back cover.

The top of the filter

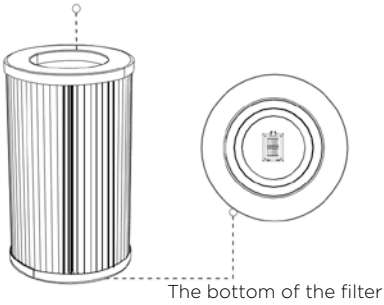

**⚠ Note**

The filter should be installed with the bottom facing down.

5. After the filter is replaced, please go to filter interface, press and hold for 5s to reset the filter life.

**⚠ Note**

- a. Please read the filter replacement instructions carefully to ensure the purification effect of the device.
- b. Before cleaning the device, unplug the device and cut off the power.
- c. Keep the inside of the device dry to prevent circuit damage
- d. When the surface area is dusty, use a vacuum cleaner to clean the surface dust, which can prolong the life of the filter.



# TROUBLESHOOTING

If your air purifier is not working properly, please check the following before sending it for repair.

Problem	Cause	Solution
The device does not work.	A. No power supply. B. Motor or PCBA breakdown	A. Examine the power supply connection. B. Please contact the after-sales center
Bad smell released from the air outlet of the device.	A. The filter's filtration and adsorption volume is saturated. B. The odor concentration of the indoor air is too high.	A. Replace with a new filter. B. Open windows for ventilation and check if the bad smell is from the device or not.
The purification effect is not significant, and the air quality is not significantly improved.	A. The filter is not installed. B. The machine is placed on a narrow floor or near obstacles that affect the purification. C. The filter is too dirty.	A. Install the filter. B. Clear the obstruction or change location. C. Clean or replace the filter.
The device is too noisy	A. Foreign objects have fallen into the device. B. Placed on uneven ground. C. Poor assembly of parts.	A. Install the filter B. Clear the obstruction or change place C. Clean or replace the filter
Device Key Failure	Is it in child-lock mode?	After turning the knob switch to the  icon, press and hold the knob for 3 seconds to release the child lock.
Can't fit the filter	The filter is installed upside down.	Adjust the correct orientation of the filter and align it with the bottom slot.



## Note

If problems persist despite taking the measures above, please contact the repair shop or technical service center provided by our service center. Do not disassemble and repair by yourself to avoid danger and damage to the device.

**NOTICE D'UTILISATION**

Nous vous remercions d'avoir acheté cet appareil. Afin de vivre la meilleure expérience utilisateur possible, veuillez lire attentivement cette notice avant d'installer, d'utiliser et d'entretenir ce produit, et conservez-la pour vous y référer à l'avenir.

Cet appareil contient une lampe UV-LED

**CONSIGNES DE SÉCURITÉ****Avant la première utilisation**

- Avant de brancher la fiche dans une prise murale, vérifiez si la tension d'alimentation à votre domicile correspond à celle figurant sur la plaque signalétique de l'appareil.
- Si le cordon d'alimentation est endommagé, faites-le remplacer par le fabricant, son service après-vente, ou par une personne de qualification équivalente pour éviter tout risque. Ne réparez pas l'appareil vous-même.
- Lorsque vous nettoyez ou rangez l'appareil, éteignez-le et retirez toujours la fiche de la prise de courant (tirez sur la fiche et non sur le cordon) ; si vous n'avez pas l'intention d'utiliser l'appareil dans l'immédiat, retirez les accessoires qui y sont fixés.
- L'utilisation involontaire de l'appareil ou l'endommagement du boîtier peut entraîner la fuite de dangereux rayons UV.
- Le rayonnement UV peut, même à faible dose, causer des dommages aux yeux et à la peau.

**Environnement d'utilisation**

- Ne faites jamais fonctionner l'appareil dans une pièce où un gaz explosif peut s'accumuler. Risque d'explosion si du solvant ou de l'essence se dégage de la peinture

ou de la colle.

- Ne placez jamais d'objets incandescents (tels que bougies, cigarettes ou autres) à proximité de l'appareil, sinon il existerait un risque d'avarie ou même d'incendie.
- Ne faites jamais fonctionner l'appareil dans une pièce où l'humidité de l'air est élevée, comme dans une salle de bain, une salle de douche ou une piscine, car l'humidité peut s'accumuler dans l'appareil et provoquer un choc électrique.
- N'utilisez jamais d'aérosol dans la pièce.
- N'ajoutez jamais d'huile aromatique au filtre.
- Ne faites fonctionner l'appareil qu'à une température ambiante comprise entre 0°C et 40°C.

### **Pendant l'utilisation**

- Ne faites fonctionner l'appareil que lorsque le filtre est inséré et que le couvercle est fermé.
- N'insérez aucun élément dans les ouvertures de l'appareil.
- Ne placez jamais l'appareil directement à côté d'un four ou d'autres sources de chaleur.
- N'hésitez pas à débrancher l'appareil si une mauvaise odeur se dégage de l'appareil en marche.
- Retirez la fiche de la prise avant de déplacer l'appareil.
- La puissance des UV-LED est en phase avec Essential Oil Open Key.

### **Nettoyage**

- N'utilisez pas de brosse métallique ou d'autres objets abrasifs.
- N'utilisez pas de détergents acides ou abrasifs.

- Débranchez toujours la fiche avant de procéder au nettoyage et à l'entretien.
- Nettoyez le boîtier à l'aide d'un chiffon sec, sans additifs.
- N'immergez jamais le boîtier du moteur dans l'eau pour le nettoyer. Cela pourrait entraîner un choc électrique ou un incendie.
- Aucun nettoyage n'est nécessaire, la durée de vie des UV-LED est normalement de 30 000 heures.

## Précautions

- Afin de garantir la sécurité de vos enfants, veuillez garder tous les matériaux d'emballage (sacs plastiques, boîtes, polystyrène, etc.) hors de leur portée.
- Les enfants à partir de 8 ans et les personnes disposant de capacités physiques, sensorielles ou mentales réduites, ou manquant d'expérience et de connaissances, peuvent utiliser cet appareil sous surveillance, à condition d'avoir reçu des instructions sur la manière de s'en servir en toute sécurité et d'avoir compris les risques auxquels ils s'exposent.
- Les enfants ne doivent pas jouer avec l'appareil.
- Les enfants ne doivent pas procéder sans surveillance au nettoyage et à l'entretien de l'appareil.
-  Cet avertissement n'est pas destiné au marché EUROPÉEN :  
Cet appareil n'est pas conçu pour les personnes (y compris les enfants) disposant de capacités physiques, sensorielles ou mentales réduites, ou manquant d'expérience et de connaissances. Elles ne pourront l'utiliser que sous la surveillance d'un adulte responsable de leur sécurité et après avoir été mises au courant de son fonctionnement. Surveillez les enfants pour qu'ils ne jouent pas avec l'appareil.

Les modèles réels peuvent varier en raison de l'amélioration du produit. Les images de cet appareil figurent dans la notice uniquement à titre indicatif.

# L'APPAREIL ET SES ACCESSOIRES ACCESSOIRES



Purificateur d'air  
(Le filtre est à l'intérieur  
de l'appareil)

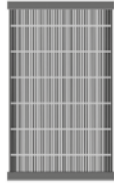

Filtre HEPA



Filtre au  
charbon actif

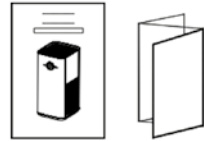

Notice

1\*Filtre combiné Filter

# COMPOSANTS DE L'APPAREIL

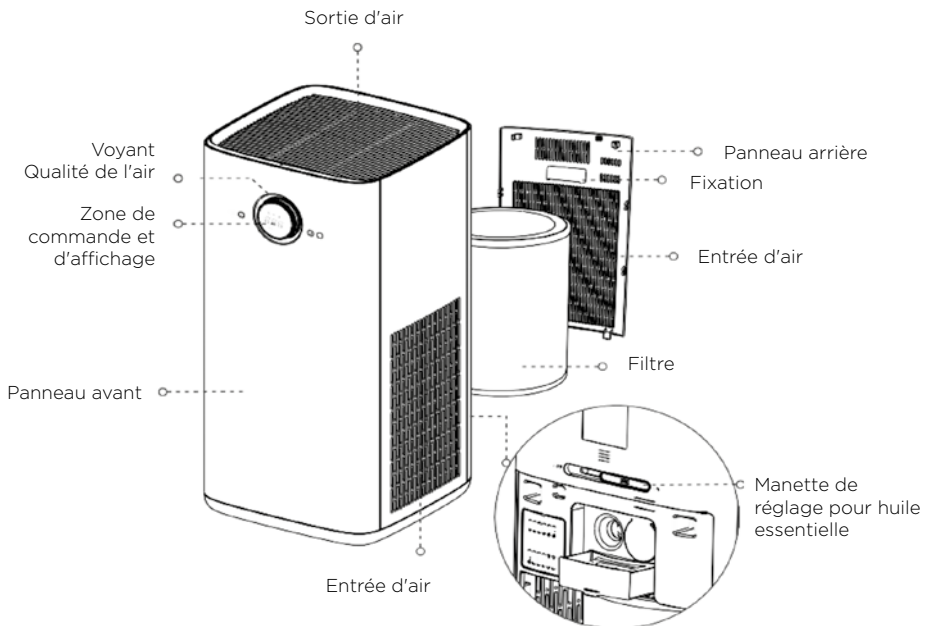

## Schéma du bandeau



Schéma du bandeau

## Une fois que l'appareil est allumé, il passe en mode veille.



### Commutateur Marche/Arrêt

Appuyez sur cette touche pour lancer le fonctionnement ou l'arrêter.



### Vitesse du ventilateur

- Commutation cyclique de la vitesse du ventilateur 2-3-4-A-1-2-3.
- La vitesse A du ventilateur est un mode automatique qui ajuste



### Mode Nuit



Appuyez sur cette touche pour passer en mode Nuit. Le voyant Nuit a alors une faible luminosité, et les autres sont éteints.



### Minuteur

- L'appareil passe de façon cyclique de 01h à 12h, et commence le compte à rebours après un affichage de 2 secondes :
- Arrêt programmé : s'il est en marche, il s'arrêtera à l'heure prévue.
- Mise en marche temporisée : s'il est en mode Veille, il se mettra en marche régulièrement.

### Remplacement du filtre

- a. Lorsque le voyant du filtre s'allume en rouge, il vous invite à remplacer les filtres.
- b. Appuyez simultanément sur  +  pendant 3s pour réinitialiser la durée de vie du filtre.

## INSTRUCTIONS POUR L'UTILISATION D'HUILES ESSENTIELLES

Manette d'ouverture/de verrouillage

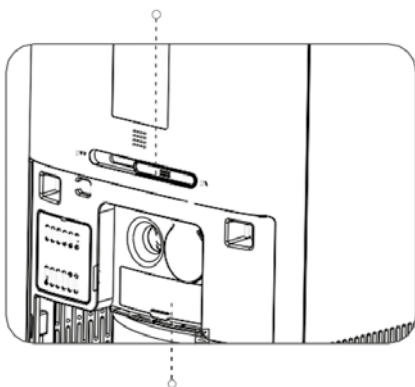

1. Lorsque vous poussez la manette sur "ON", une plus grande quantité d'huile essentielle s'évapore ; lorsque vous la poussez sur "OFF", la quantité d'huile essentielle qui s'évapore est minimale.

Boîte de stockage de l'huile essentielle

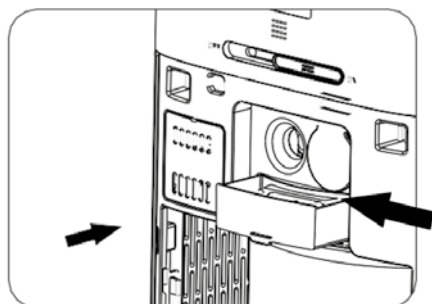

2. Ouvrez le couvercle arrière, sortez la boîte de stockage d'huile essentielle, faites couler l'huile essentielle sur l'éponge absorbante, puis poussez la boîte dans son emplacement et refermez le couvercle du filtre.

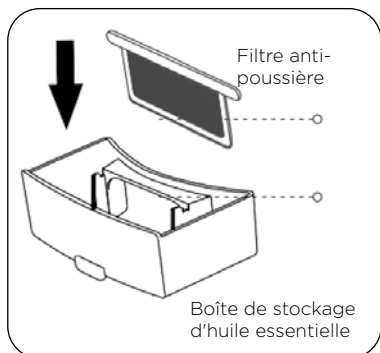

3. Nettoyez la boîte de stockage d'huile essentielle. Au bout d'un certain temps, la boîte de stockage doit être nettoyée. Méthode : sortez la boîte, retirez le filtre à poussière et rincez la boîte à l'eau claire. Enfin, poussez la boîte dans son emplacement (il est recommandé de remplacer souvent l'éponge absorbante).

Conseil : lors du nettoyage, éteignez l'appareil et débranchez-le.

## REPLACEMENT DU FILTRE

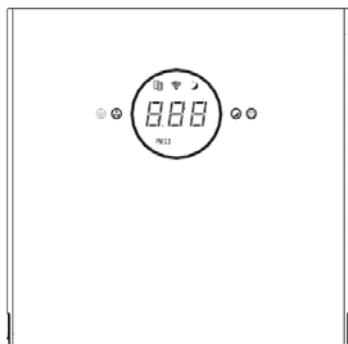

**L'interface vous invite à remplacer le filtre.**

1. Éteignez l'appareil et coupez son alimentation.

Remarque : si l'appareil est en marche, tournez le bouton et placez le curseur sur . Appuyez brièvement sur le bouton pour l'éteindre. (À ce moment-là, le purificateur est en mode Veille ; il faut le débrancher pour couper son alimentation).

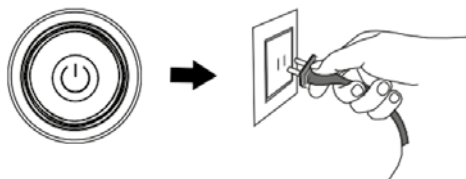



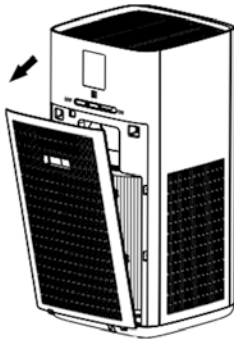

Filtre à charbon actif

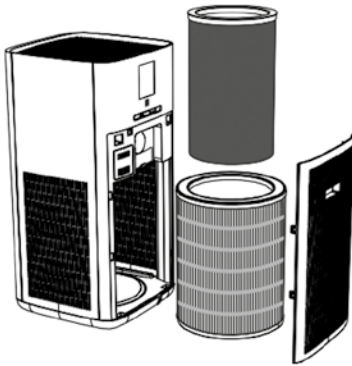

Filtre HEPA

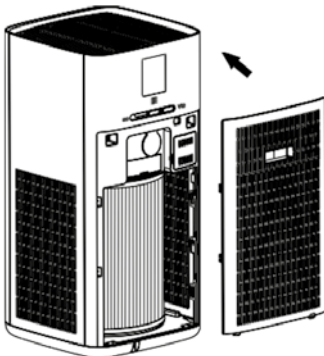

2. Ouvrez le couvercle arrière, saisissez la poignée du couvercle et tirez dessus.

3. Enlevez le filtre et enveloppez-le dans un sac poubelle pour éviter que les polluants ne salissent la pièce.

Remarque

- a. Veuillez jeter le filtre utilisé avec les déchets non combustibles.
- b. Le filtre doit être remplacé tous les six mois environ. (la périodicité de remplacement du filtre varie beaucoup selon l'environnement d'utilisation).
- c. Lorsque l'interface de rappel du filtre affiche le message "Veuillez remplacer le filtre à temps", il faut remplacer le filtre et réinitialiser sa durée de vie.

4. Orientez correctement le filtre neuf (alignez-le avec son emplacement dans le purificateur) et insérez-le. Saisissez ensuite la poignée du couvercle arrière pour faire coïncider le bas du couvercle avec la rainure au bas de l'appareil, puis fermez le couvercle arrière.

Haut du filtre

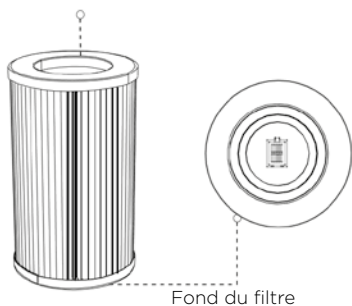

**⚠ Remarque**

Il faut installer le filtre avec le fond orienté vers le bas.

5. Après avoir remplacé le filtre, rendez-vous sur l'interface du filtre et appuyez 5 secondes pour réinitialiser sa durée de vie.

**⚠ Remarque**

- Veillez lire attentivement les instructions de remplacement du filtre afin de garantir l'effet purificateur de l'appareil.
- Avant de nettoyer l'appareil, débranchez-le pour le mettre hors tension.
- Gardez l'intérieur de l'appareil au sec pour éviter d'endommager les circuits.
- Lorsque la surface est poussiéreuse, utilisez un aspirateur pour enlever la poussière en surface, ce qui peut prolonger la durée de vie du filtre.

# DÉPANNAGE

Si votre purificateur d'air ne fonctionne pas correctement, veuillez vérifier les points suivants avant de l'envoyer en réparation.

Problem	Cause	Solution
L'appareil ne fonctionne pas.	A. Pas d'alimentation électrique. B. Moteur ou PCBA en panne.	A. Examinez le raccordement électrique. B. Veuillez contacter le service après-vente.
Mauvaise odeur dégagée par la sortie d'air de l'appareil.	A. La capacité de filtration et le volume d'absorption du filtre sont saturés. B. La concentration d'odeur de l'air intérieur est trop élevée.	A. Remplacez par un filtre neuf. B. Ouvrez la fenêtre pour aérer et vérifiez si la mauvaise odeur provient ou non de l'appareil.
L'effet purificateur n'est pas notable et la qualité de l'air n'est pas vraiment améliorée.	A. Le filtre n'est pas installé. B. L'appareil est placé dans un espace trop étroit ou près d'obstacles qui affectent la purification. C. Le filtre est trop sale.	A. Installez le filtre. B. Éliminez l'obstacle ou installez l'appareil ailleurs. C. Nettoyez le filtre ou remplacez-le.
L'appareil est trop bruyant.	A. Des objets étrangers sont tombés dans l'appareil. B. L'appareil est posé sur un sol inégal. C. Assemblage incorrect des pièces.	A. Installez le filtre. B. Éliminez l'obstacle ou installez l'appareil ailleurs. C. Nettoyez le filtre ou remplacez-le.
Les touches ne fonctionnent pas.	La sécurité enfants est-elle activée ?	Après avoir tourné le bouton sur l'icône, appuyez 3 secondes sur le bouton pour désactiver la sécurité enfant.
Impossible de mettre le filtre en place.	Le filtre est monté à l'envers.	Orientez correctement le filtre et alignez-le avec son emplacement



## Remarque

Si le problème persiste malgré les mesures prises ci-dessus, veuillez contacter l'atelier de réparation ou l'assistance technique de notre service Clients. Ne démontez pas l'appareil et n'essayez pas de le réparer vous-même pour éviter tout danger et tout dommage.

**HASZNÁLATI  
ÚTMUTATÓ**

Köszönjük a vásárlást és a termék használatát. A legjobb élmény elérése érdekében a készülék üzembe helyezésének, használatának és karbantartásának megkezdése előtt olvassa el figyelmesen a használati útmutatót és őrizze meg, mert később is szüksége lehet rá.

A készülék UV-LED-et tartalmaz.

**BIZTONSÁGI INFORMÁCIÓK****Használat előtt**

- Mielőtt a villásdugót a fali aljzatba csatlakoztatná, ellenőrizze a megfelelő hálózati feszültséget. Nézze meg a készülék adattábláján feltüntetett specifikációt.
- Ha a csatlakozó kábel megsérült, azt kizárólag a gyártó, annak márkaszervize vagy más hasonlóan képzett személy cserélheti ki, a veszélyek elkerülése érdekében. Ne próbálja saját kezűleg megjavítani a készüléket.
- Tisztítás előtt vagy mielőtt eltenné a készüléket ha nem használja, mindig kapcsolja ki és húzza ki a villásdugót az aljzataból (a dugónál és ne a kábelnél fogva) és távolítsa el róla a kiegészítőket.
- A készülék véletlen használata vagy a burkolat sérülése az UV sugárzás szivárgását okozhatja. Az UV sugárzás – még kis dózisban is – szem-, illetve bőrkárosodást okozhat.

**Használati környezet**

- Soha ne működtesse a készüléket olyan helyiségben, ahol robbanékony gázok gyűlhetnek fel. Fennáll a robbanásveszély, ha oldószer vagy benzin szivárog a festékből vagy a ragasztóból.
- A készülék közelébe soha ne helyezzen égő tárgyakat

(gyertyát, cigarettát vagy más hasonlót), ellenkező esetben fennáll a termék károsodásának veszélye vagy a tűzveszély.

- Soha ne működtesse a készüléket magas páratartalmú helyiségben, például fürdőszobában, tusolóban vagy uszodában, mivel a készülékben felgyülemlő nedvesség áramütést okozhat.
- A helyiségben soha ne használjon semmilyen sprayt.
- A szűrőre soha ne töltsön aromaolajat.
- A készüléket kizárólag szobahőmérsékleten, 0°C és 40°C között működtesse.

## **Használat közben**

- A készüléket csak behelyezett szűrő elemmel és zárt fedéllel működtesse.
- A készülék nyílásaiba ne helyezzen semmilyen tárgyat.
- Ne helyezze a készüléket közvetlenül sütő vagy más hőforrás mellé.
- Ha azt tapasztalja, hogy a működő készülékből kellemetlen szag szivárog, azonnal húzza ki a villásdugót az aljzatból.
- A készülék mozgatása előtt húzza ki a villásdugót az aljzatból.
- Az UV-LED kapcsoló szinkronban van az illóolaj nyitógombbal.

## **Tisztítás**

- Ne használjon drótkefét vagy más súroló hatású tárgyat.
- Ne használjon savas vagy súroló hatású tisztítószeret.
- A tisztítás vagy karbantartás megkezdése előtt mindig

húzza ki a villásdugót az aljzatból.

- A burkolatot adalékanyagok nélkül, kizárólag száraz ruhával tisztítsa.
- A motor burkolatát soha ne merítse vízbe tisztítás céljából. Ez áramütést vagy tüzet idézhet elő.
- Tisztítás nem szükséges, az UV-LED normál élettartama 30.000 óra.

## **Biztonsági előírások**

- A gyerekek biztonsága érdekében tartsa távol tőlük a csomagolóanyagokat (műanyag zacskók, dobozok, hungarocell, stb.).
- A készüléket akkor használhatják 8 éves vagy annál idősebb gyerekek, valamint csökkent fizikális, érzékszervi vagy mentális képességekkel rendelkezők, illetve megfelelő tapasztalattal és tudással nem rendelkező személyek, ha felügyeletük biztosított, vagy megfelelő útmutatást kaptak a készülék biztonságos használatáról és megértették az ezzel járó veszélyeket.
- A gyerekek nem szabad, hogy játsszanak a készülékkel.
- A készülék tisztítását és karbantartását nem végezhetik gyerekek felügyelet nélkül.
-  This warning is not for EUROPEAN market: A készüléket nem használhatják csökkent fizikális, érzékszervi vagy mentális képességekkel rendelkező személyek (beleértve a gyerekeket is), valamint megfelelő tapasztalattal és tudással nem rendelkezők, kivéve, ha felügyeletük biztosított vagy megfelelő útmutatást kaptak a készülék használatáról a biztonságukért felelős személy részéről. A gyerekeket felügyelni szükséges, hogy ne játszhassanak a készülékkel.

A termék egy aktuális típus. A termékről az útmutatóban szerepeltetett képek csak referenciaként szolgálnak.

## A KÉSZÜLÉK ÉS TARTOZÉKAI



Légtisztító készülék  
(A szűrő a készülék  
belsejében található)

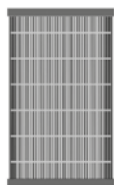

HEPA szűrő



Actív  
szén-szűrő

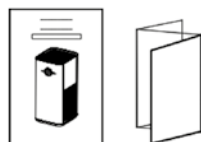

Útmutató

1\*Kombinált szűrő

## A TERMÉK RÉSZEI

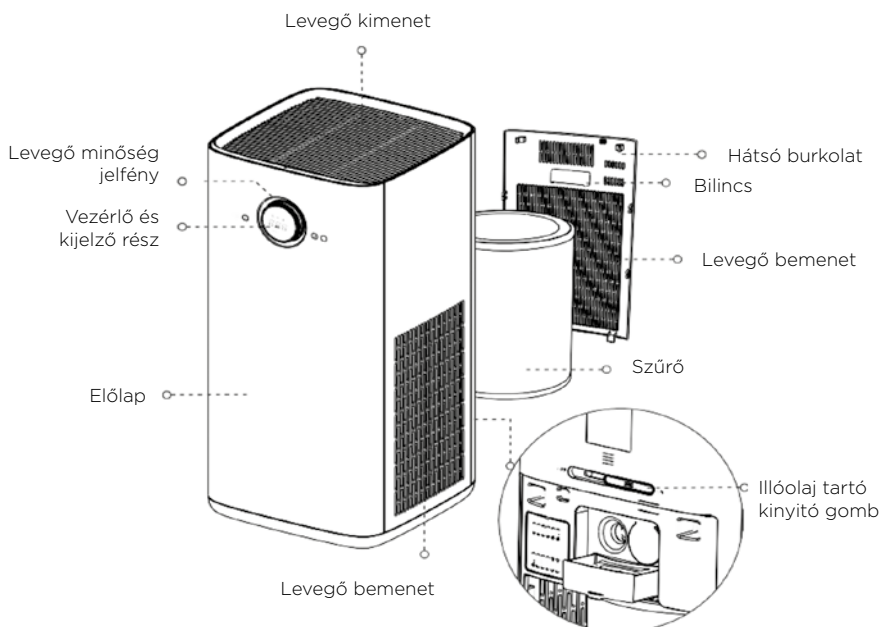

## A képernyő illusztrációja



A képernyő illusztrációja

## A készülék a bekapcsolást követően készenléti üzemmódba lép.



### Tápkapcsoló

A működés elindításához vagy leállításához nyomja meg ezt a gombot.



### Ventilátor sebesség

- A ventilátor sebessége a 2-3-4-A-1-2-3 fokozatokba állítható, ciklikusan.
- Az A ventilátor-fokozat egy olyan automatikus üzemmód, amely automatikusan szabályozza a sebességet a levegő minőségének függvényében.



### Alvás üzemmód

Nyomja meg ezt a gombot az alvás üzemmódba való lépéshez. Az alvás jelfény ilyenkor halványan világít, a többi jelfény kialszik.



### Időzítés

- A termék ciklikusan változtatja az időtartamot 1 és 12 óra között és a kiválasztott időtartam 2 másodpercig történő kijelzését követően kezdi meg a visszaszámlálást.
- Időzített kikapcsolás: ha be van kapcsolva, a készülék a beállított idő eltelte utána automatikusan kikapcsol.
- A bekapcsolás időzítése: ha a készülék készenléti üzemmódban van, a beállított időpontban automatikusan bekapcsol.



### Szűrő figyelmeztetés

- a. Ha a szűrő jelfénye pirosra vált, a szűrőket ki kell cserélni.
- b. Nyomja meg és tartsa 3 másodpercig benyomva a "🕒" + "🌙" gombokat a szűrő élettartamának újraindításához.

## AZ ILLÓOLAJOK HASZNÁLATÁRA VONATKOZÓ ÚTMUTATÁS

Nyitás/Zárás kapcsoló

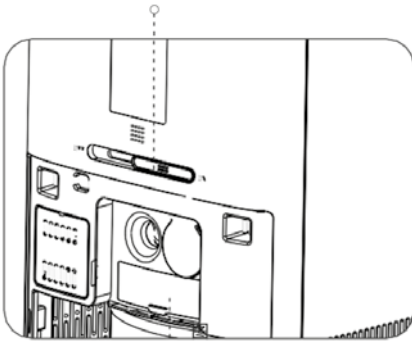

Illóolaj tartó doboz

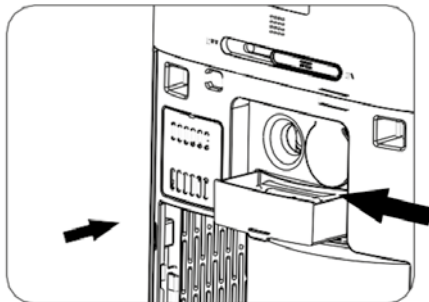

1. Ha a kapcsoló "ON" pozícióban van, az illóolaj nagyobb mennyiségben párolog, míg ha a kapcsoló "OFF" pozícióba van állítva, a párologtatott illóolaj mennyisége minimális lesz.

2. Nyissa ki a hátsó burkolatot, húzza ki az illóolaj tartó dobozt, csöpögtesse az illóolajat a szivacsra, majd tolja be az illóolaj tartó dobozt a nyílásba és zárja be a szűrő burkolatot.

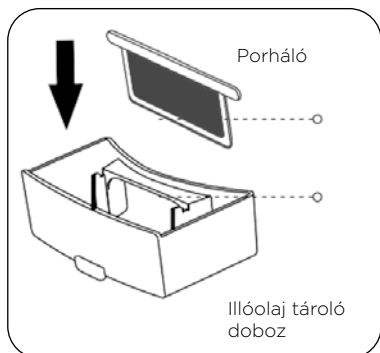

3. Tisztítsa meg az illóolaj tároló dobozt. Bizonyos idő elteltével az illóolaj tároló dobozt meg kell tisztítani. Tisztítási mód: Húzza ki a dobozt, vegye ki belőle a porhálót és öblítse le vízzel. Végül csúsztassa vissza az illóolaj tároló dobozt a részbe. (A szivacsot javasolt gyakran cserélni.)

Tipp: Tisztításkor kapcsolja ki és áramtalanítsa a készüléket.

## SZŰRŐCSERE



### A szűrő interfész figyelmeztet a szűrőcserére.

1. Kapcsolja ki és áramtalanítsa a készüléket.

Megjegyzés: Ha a készülék bekapcsolásra került, fordítsa el a gombot és állítsa "⏻" pozícióba. A kikapcsoláshoz nyomja meg röviden a gombot. (Ilyenkor a légtisztító készenléti üzemmódban lesz. Az áram-ellátás megszakításához ki kell húzni a villásdugót az aljzatból.)

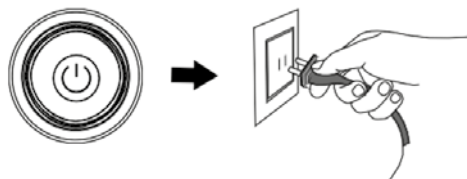

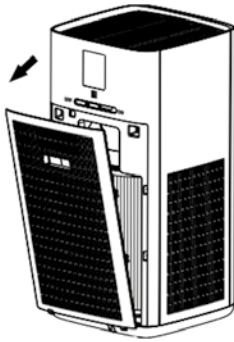

(Aktív szénzsűrő)

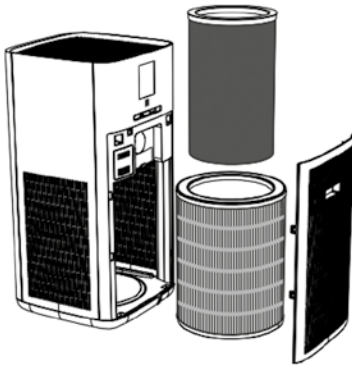

(HEPA szűrő)

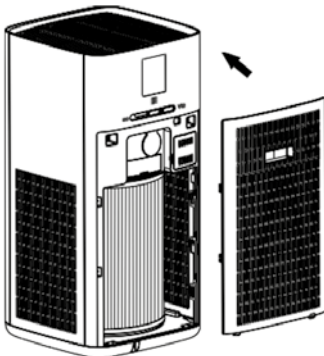

2. Nyissa ki a hátsó burkolatot, fogja meg a hátsó burkolaton található fogantyút és húzza kifelé.

3. Vegye ki a szűrőt és tegye egy szemeteszsákba, hogy a szűrőből származó szennyező anyagok ne szennyezzék be a helyiséget.

Megjegyzés:

- a. A használt szűrők nem tűzveszélyes hulladékként kezelhetők.
- b. A szűrőcsere szükségessége körülbelül fél év (a csere tényleges szükségessége nagyban függ a használati környezettől).
- c. Amikor a szűrőfigyelmeztetés felület kijelzi az üzenetet, hogy "Kérjük cseréljen időben szűrőt", cserélje ki a szűrőt és indítsa újra a szűrő élettartamát.

4. Állítsa be az új szűrő elhelyezkedését (igazítsa a légtisztítóban található nyíláshoz), majd helyezze be a szűrőt. Ezután fogja meg a hátsó burkolat fogantyúját és illessze a burkolat alját a készülék alján lévő vágathoz, majd zárja be a burkolatot.

A szűrő teteje

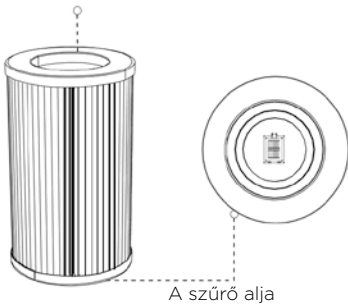

### Megjegyzés

Az új szűrőt az aljával lefelé kell behelyezni.

5. Ha a szűrő cseréje megtörtént, nyomja meg és tartsa 5 másodpercig benyomva a szűrő interfészt, a szűrő élettartamának újraindításához.



### Megjegyzés

- A készülék tisztíthatóságának biztosítása érdekében olvassa el figyelmesen a szűrőcserére vonatkozó utasításokat.
- A tisztítás megkezdése előtt kapcsolja ki és áramtalanítsa a készüléket.
- Tartsa szárazon a készülék belsejét az áramkör károsodásának elkerülése érdekében.
- Ha a készülék felülete poros, tisztítsa le a felületi port porszívó segítségével, ezzel, meghosszabbítható a szűrő élettartama.

# HIBAEELHÁRÍTÁS

Ha a légtisztító nem működik megfelelően, kérjük ellenőrizze a következőket mielőtt a szervizbe küldené a készüléket.

Probléma	Ok	Megoldás
A készülék nem működik	A. Nincs áram. B. Elromlott a motor vagy a PCBA	A. Vizsgálja meg az áramcsatlakozást. B. Vegye fel a kapcsolatot az ügyfélszolgálatl
A készülék levegő kimeneti nyílásából kellemetlen szag áramlik ki.	A. A szűrő kapacitása telítődött. B. A belső levegő szagkoncentrációja túl magas.	A. Cserélje ki a szűrőt. B. Nyissa ki az ablakot a szellőzés érdekében és ellenőrizze, hogy a kellemetlen szag a készülékből jön-e vagy sem.
A tisztítóhatás nem jelentős és a levegő minősége nem javult jelentősen.	A. A szűrő nincs behelyezve. B. A készülék szűk folyosón vagy olyan akadály mellett van elhelyezve, ami kihatással van a tisztításra. C. A szűrő túl szennyezett.	A. Helyezze be a szűrőt. B. Távolítsa el az akadályt vagy helyezze át a készüléket. C. Tisztítsa meg vagy cserélje ki a szűrőt.
A készülék túl zajos.	A. Idegen tárgyak esetek a készülékbe. B. A készülék egyenetlen padlón áll. C. Az alkatrészek nem megfelelően vannak összeállítva.	A. Helyezze be a szűrőt B. Távolítsa el az akadályt vagy helyezze át a készüléket C. Tisztítsa meg vagy cserélje ki a szűrőt.
A gombok nem működnek	Be van kapcsolva a gyerekzár	A gomb elforgatása után kapcsoljon a ikonra, nyomja meg és tartsa 3 másodpercig benyomva a gombot a gyerekzár kioldásához.
A szűrő nem helyezhető be található nyíláshoz.	A szűrő fordítva van betéve.	Állítsa helyes pozícióba a szűrőt és igazítsa az alul



## Megjegyzés

Ha a problémák a fenti lépések megtétele után is fennállnak, vegye fel a kapcsolatot a márkaszervizzel. A veszélyek és a készülék károsodásának elkerülése érdekében a készüléket ne szerelje szét és ne próbálja saját kezűleg megjavítani.

**NÁVOD K POUŽITÍ**

Děkujeme vám za nákup a používání tohoto výrobku. Pro co nejlepší výsledek při používání tohoto přístroje si před montáží, používáním a údržbou tohoto výrobku důkladně přečtěte tento návod a uchovejte ho pro pozdější použití.

Tento spotřebič obsahuje UV-LED

**BEZPEČNOSTNÍ INFORMACE****Před použitím**

- Před zapojením přístroje do zásuvky se ujistěte, zda je síťové napětí vyhovující. Podívejte se na údaje na montážním štítku přístroje.
- V případě, že je napájecí kabel poškozený, může ho vyměnit pouze výrobce, jeho servisní zástupce či vhodně kvalifikovaná osoba, abyste se vyhnuli případnému nebezpečí. Přístroj sami neopravujte.
- Před čištěním přístroje, nebo když ho chcete uklidit, ho vypněte a vždy vytáhněte zástrčku ze zásuvky (tahejte za zástrčku, ne za napájecí kabel). Když přístroj nepoužíváte, sejměte z něj všechno příslušenství.
- Neúmyslné použití spotřebiča alebo poškodenie jeho krytu môže mať za následok únik nebezpečného UV žiarenia. Aj malé dávky UV žiarenia môžu poškodiť oči alebo pokožku.

**Prostředí používání**

- Přístroj nesmí být provozován v prostředí, kde se může hromadit výbušný plyn. Nebezpečí exploze, pokud z barvy či lepidla vychází rozpouštědlo nebo benzín.

- Neumísťujte poblíž přístroje hořlavé předměty (např. svíčky, cigarety, apod.), protože mohou způsobit škodu nebo dokonce požár.
- Přístroj nesmí být puštěný v prostoru s vysokou vlhkostí, jako je koupelna, sprcha či bazén, jelikož se v přístroji může hromadit vlhkost a způsobit ránu elektrickým proudem.
- Nepoužívejte v prostoru žádné spreje.
- Nepřidávejte do filtru aromatické oleje.
- Přístroj spouštějte pouze při okolní teplotě mezi 0 °C a 40 °C.

## **Během používání**

- Přístroj může fungovat pouze s vloženým filtračním prvkem a zavřeným víkem.
- Do otvorů v přístroji nekládejte žádné předměty.
- Neumísťujte přístroj do bezprostřední blízkosti trouby či jiných zdrojů tepla.
- Pokud ucítíte jakýkoli pach vycházející ze zapnutého přístroje, tak na nic nečekejte a vytáhněte zástrčku.
- Před přesouváním přístroje vytáhněte zástrčku ze zásuvky.
- Prepínač UV-LED je synchronizovaný s tlačítkem na otevření éterického oleja.

## **Čištění**

- Nepoužívejte drátěné kartáče ani jiné drsné prostředky.
- Nepoužívejte kyselé ani abrazivní čisticí přípravky.
- Před čištěním a údržbou vždy vytáhněte zástrčku ze zásuvky.

- Očistěte kryt suchým hadříkem, bez přidání jakýchkoli přípravků.
- Neponořujte kryt motoru do vody, abyste ho očistili. Existuje nebezpečí rány elektrickým proudem nebo požáru.
- Čistenie nie je potrebné, štandardná životnosť UV-LED je 30 000 hodín.

## Bezpečnostní upozornění

- Z důvodu bezpečnosti vašich dětí uchovejte všechny obalové materiály (plastové sáčky, krabice, polystyren, atd.) mimo jejich dosah.
- Tento přístroj mohou používat pouze děti starší 8 let. Osoby se sníženými fyzickými, mentálními a psychickými schopnostmi nebo osoby bez zkušeností a znalosti přístroje mohou výrobek používat pouze pod dohledem, nebo pokud jim byly poskytnuty odpovídající pokyny k používání přístroje bezpečným způsobem a pokud chápou nebezpečí spojená s jeho používáním.
- Děti si s přístrojem nesmějí hrát.
- Děti bez dozoru přístroj nesmějí čistit ani na něm provádět údržbu.
-  Toto varovanie neplatí pre EURÓPSKY trh. Spotřebič by nemali používať osoby (vrátane detí) so zníženými fyzickými, pohybovými alebo duševnými schopnosťami alebo osoby s nedostatkom skúseností alebo znalostí, okrem prípadov, ak sú pod primeraným dohľadom a riadia sa pokynmi osôb zodpovedných za ich bezpečnosť.  
 Děti by mali být pod dozorem, aby sa zabezpečilo, že si s prístrojom nebudú hrať.

Vzhled produktu závisí na konkrétním modelu. Všechny obrázky výrobku, které jsou v návodech, jsou pouze ilustrační.



# PŘÍSTROJ A PŘÍSLUŠENSTVÍ



Čistička vzduchu  
(Filtr je v přístroji)

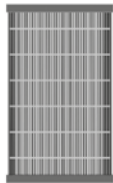

HEPA Filtr



Filtr s aktivním  
uhlím

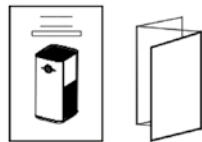

Příručka

1\* Kombinovaný filtr

# SOUČÁSTKY

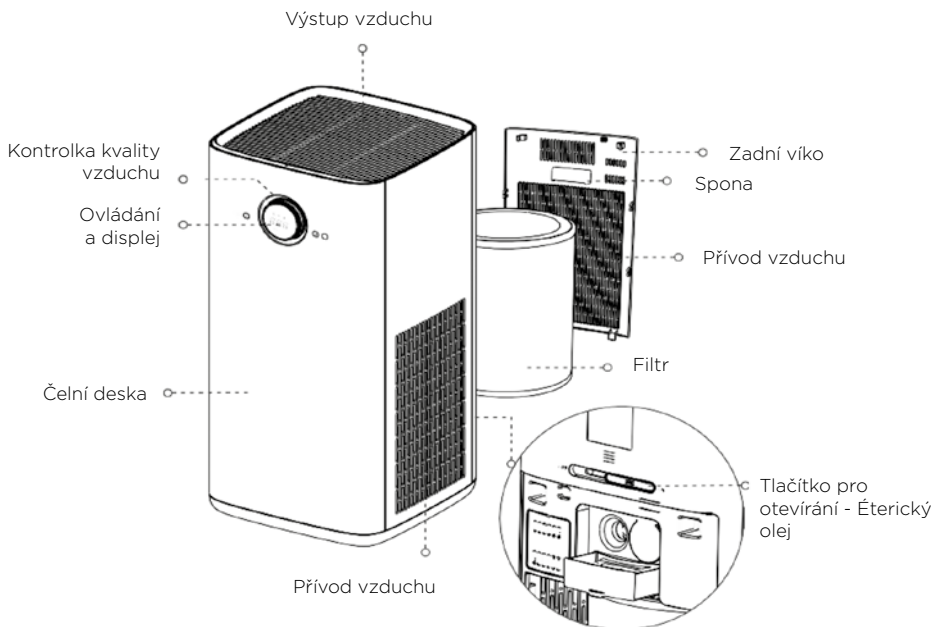

## Ovládací panel



Ovládací panel

## Po zapojení je přístroj v pohotovostním stavu.



### Zapnutí

Zapněte toto tlačítko pro aktivaci či přerušení provozu.



### Rychlost ventilátoru

- Přepínání mezi rychlostmi ventilátoru 2-3-4-A-1-2-3 – cyklicky.
- Rychlost ventilátoru A je režim, který automaticky reguluje rychlost podle kvality vzduchu.



### Režim spánku

Tímto tlačítkem zapnete režim spánku. Kontrolka spánku je ztlumená, jiné kontrolky jsou zhasnuty.



### Časovač

- Přístroj se cyklicky přepíná od 01 h do 012 h a po 2 sekundách přejde do stavu odpočítávání.
- Naprogramované zastavení: Je-li zapnuto, přístroj se v naplánovaném čase vypne.
- Zapnutí volby času: Je-li přístroj v pohotovostním stavu, tak se v naplánovaném čase zapne.

### Připomínka filtru

- Když kontrolka filtru zčervená, připomíná vám tím, abyste vyměnili filtr.
- Zároveň stiskněte “🕒”+“🌙” a držte 3 sekundy, abyste přenastavili životnost filtru.

## NÁVOD K POUŽITÍ ÉTERICKÝCH OLEJŮ

Tlačítko pro otvírání/zavírání

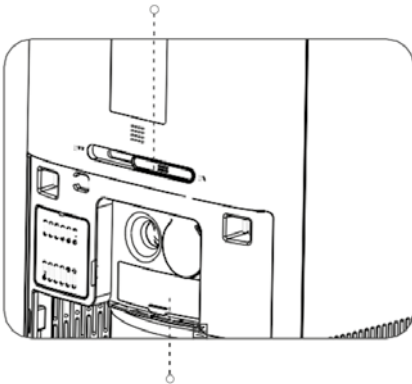

Nádoba na éterický olej

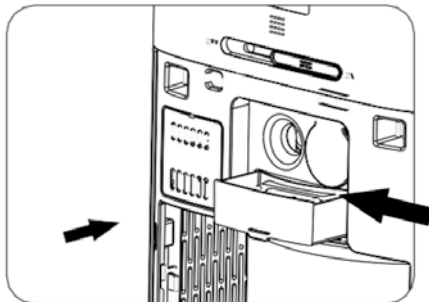

1. Když je spínač ZAPNUTÝ, uvolňuje se větší množství éterického oleje; když je spínač VYPNUTÝ, uvolňuje se minimální množství éterického oleje.

2. Otevřete zadní víko, vytáhněte nádobu na éterický olej, nakapejte olej na savou houbičku, pak zasuňte nádobu na éterický olej zpět do zdířky a zavřete víko filtru.



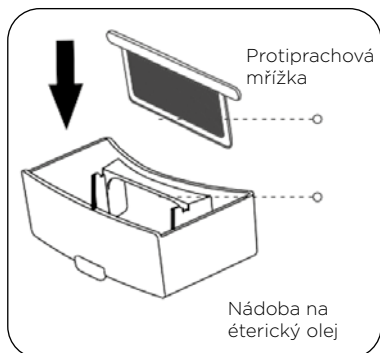

- Nádobu na éterický olej očistěte. Po určité době používání je nutné ji vyčistit. Postup čištění: Vytáhněte nádobu, protiprachovou mřížku a omyjte vodou. Poté zasuňte nádobu na éterický olej zpět do zdičky. (Doporučujeme savou houbičku občas vyměnit.)

Tip: Před čištěním přístroj vypněte a přerušte přívod elektrické energie.

## VÝMĚNA FILTRU



### Rozhraní filtru upozorňuje na výměnu filtru.

- Přístroj vypněte a přerušte napájení elektrinou.

Poznámka: Je-li přístroj zapnutý, otočte knoflík a spínač na . Pro vypnutí rychle stiskněte tlačítko. (Nyní je čistička v pohotovostním stavu. Vytáhněte zástrčku ze sítě, abyste přerušili přívod elektřiny.)

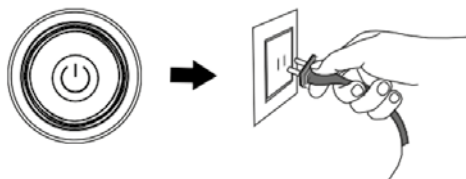

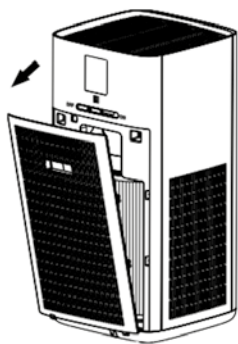

(Filtr s aktivním uhlím)

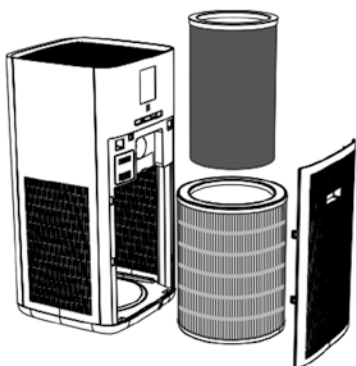

(HEPA Filter)

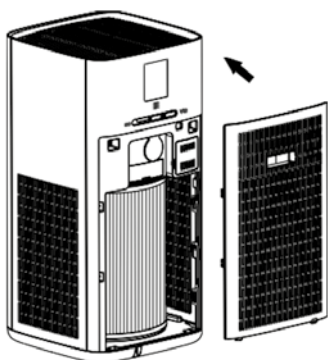

2. Otevřete zadní víko, uchopte madlo na víku a vytáhněte ho.

Odstraňte filtr a zabalte ho do sáčku na odpadky, aby nečistoty z filtru neušpinily okolí.

Poznámka:

- a. Použitý filtr zlikvidujte jako nehořlavý odpad.
- b. Filtr je nutné měnit přibližně každého půl roku (doba velmi závisí na prostředí, kde se čistička používá).
- c. Když rozhraní pro výměnu filtru ukáže zprávu „Správně vyměňte filtr“, tak ho vyměňte a přenastavte životnost filtru.

4. Nastavte směr nového filtru (srovnejte ho se zdírkou pro filtr na čističce) a vložte ho dovnitř. Poté uchopte madlo na zadním víku, abyste spodní část tohoto víka srovnali s drážkou na spodní straně přístroje a poté zadní víko zavřete.

Vrchní část filtru

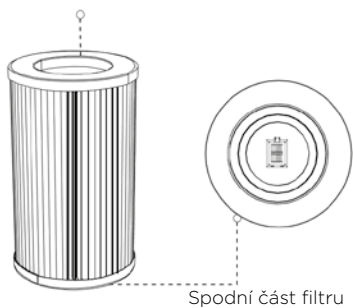

### **Upozornění**

Filtr vložte tak, aby byla spodní část otočena směrem dolů.

5. Po výměně filtru stiskněte rozhraní filtru a držte po dobu 5 sekund pro přenastavení životnosti filtru.

### **Poznámka**

- Pozorně si přečtěte návod k výměně filtru, abyste zajistili správný čistící účinek přístroje.
- Před čištěním přístroj vypněte a přerušte přívod elektrické energie.
- Vnitřek přístroje musí zůstat suchý, aby se nepoškodily obvody.
- Pokud je povrch zaprášený, očistěte jej vysavačem, čímž prodloužíte životnost filtru.

# ODSTRAŇOVÁNÍ PORUCH

V případě, že čistička nefunguje správně, přečtete si před cestou do opravy nejprve text níže.

Problém	Příčina	Řešení
Přístroj nefunguje	A. Bez napájení. B. Poškozený motor nebo deska s tištěnými obvody.	A. Zkontrolujte zapojení přívodu elektrické energie. B. Obratete se na poprodejní servis.
Z výstupu vzduchu přístroje vychází nepříjemný pach.	A. Schopnost filtrování a sání je přesycená. B. Koncentrace pachu ve vnitřním vzduchu je příliš vysoká.	Vyměňte filtr za nový. B. Otevřete okna, abyste vyvětrali, ať už pach vychází z přístroje nebo ne.
Efekt čištění je minimální a kvalita vzduchu není výrazně lepší.	A. V přístroji není filtr. B. Přístroj je umístěn v malém prostoru nebo poblíž překážek, které mají vliv na kvalitu čištění. C. Filtr je příliš špinavý.	A. Vložte filtr. B. Odstraňte překážku nebo přístroj přesuňte. C. Vyčistěte nebo vyměňte filtr.
Přístroj je příliš hlučný.	A. Do přístroje zapadlo cizí tělísko. B. Je postavený na nerovné podlaze. C. Nesprávná montáž dílů.	A. Vložte filtr. B. Odstraňte překážku nebo přístroj přesuňte. C. Vyčistěte nebo vyměňte filtr.
Tlačítko přístroje nefunguje	Není v režimu dětského zámku?	Když otočíte spínač na symbol  , stiskněte ho a držte 3 sekundy, abyste uvolnili dětský zámek.
Nelze vložit filtr.	Filtr umísťujete nesprávně.	Správně otočte filtr a srovnajte ho s drážkou na spodní straně.



## Upozornění

Pokud i po provedení výše uvedených opatření problém není vyřešen, obraťte se na servisní dílnu či technické servisní centrum, které vám doporučí naše servisní centrum. Přístroj nerozkládejte ani neopravujte sami, abyste zabránili nebezpečí a poškození přístroje.

**ПОСІБНИК  
КОРИСТУВАЧА**

Дякуємо, що придбали наш виріб і використовуєте його. Щоб він працював найефективніше, уважно прочитайте посібник перед установленням, використанням і технічним обслуговуванням виробу. Збережіть посібник на майбутнє.

Цей прилад містить світлодіодну УФ-лампу.

**ЗАХОДИ БЕЗПЕКИ****Перед використанням**

- Перш ніж вставити штепсельну вилку в настінну розетку, перевірте значення напруги в мережі. Див. технічні характеристики на паспортній етикетці приладу.
- Щоб уникнути небезпеки в разі пошкодження кабелю живлення, його заміну повинен здійснювати виробник, його агент з обслуговування або інший кваліфікований спеціаліст. Не ремонтуйте прилад самостійно.
- Перед чищенням або зберіганням приладу вимикайте його та завжди витягайте штепсельну вилку з розетки (тягніть за вилку, а не кабель), якщо прилад не використовується, і від'єднуйте допоміжне обладнання.
- Неналежне використання приладу або пошкодження корпусу можуть спричинити вихід небезпечної УФ-радіації. Навіть невеликі дози УФ-радіації можуть завдавати шкоди очам і шкірі.

**Середовище використання**

- Заборонено використовувати прилад у кімнаті, де може накопичуватися вибухонебезпечний газ. Існує ризик вибуху в разі протікання розчинника або бензину з фарби чи зв'язувального матеріалу.
- Заборонено розміщувати об'єкти, що палають, як-от свічки,



сигарети чи подібні предмети, поряд із приладом, інакше виникне небезпека пошкодження або навіть пожежі.

- Заборонено вмикати прилад у приміщенні з високою вологістю повітря, як-от ванній кімнаті, душовій або басейні,

оскільки волога може накопичуватися в ньому та призвести до ураження електричним струмом.

- Заборонено користуватися спреями в приміщенні.
- Заборонено додавати ароматичні олії до фільтра.
- Використовуйте прилад лише в приміщеннях із температурою від 0 °С до 40 °С.

### **Під час використання**

- Використовувати прилад можна лише за вставленого фільтра та зачиненої кришки.
- Не вставляйте в отвори приладу жодних предметів.
- Заборонено розміщувати прилад безпосередньо біля духовок та інших джерел тепла.
- Одразу витягайте штепсельну вилку з розетки, коли відчуєте неприємний запах від приладу, що працює.
- Витягайте штепсельну вилку з розетки, перш ніж перемістити прилад.
- Вимикач світлодіодної УФ-лампи синхронізований із розімкнутим ключем контейнера для ефірних олій.

### **Чищення**

- Не використовуйте металеві щітки або інші абразивні предмети.
- Не використовуйте кислотні або абразивні мийні засоби.
- Завжди витягайте штепсельну вилку перед чищенням і технічним обслуговуванням.

- Очищуйте корпус за допомогою сухої тканини, нічого не додавайте.
- У жодному разі не занурюйте корпус двигуна у воду для чищення. Це може призвести до ураження електричним струмом або пожежі.
- Світлодіодна УФ-лампа не потребує чищення. Її термін служби зазвичай становить 30 000 годин.

## Правила техніки безпеки

- Щоб ваші діти залишалися в безпеці, зберігайте всі пакувальні матеріали (поліетиленові пакети, коробки, пінопласт тощо) у недоступному для них місці.
- Прилад можна використовувати дітям віком від 8 років і особам з обмеженими фізичними, тактильними або розумовими можливостями чи без належних знань і досвіду, якщо вони перебувають під наглядом або інформовані про безпечне використання приладу та розуміють пов'язану з цим небезпеку.
- Не дозволяйте дітям гратися з приладом.
- Чищення приладу й догляд за ним не слід доручати дітям без нагляду.
-  Цей прилад не призначено для використання особами (зокрема, дітьми) з обмеженими фізичними, тактильними або розумовими можливостями чи без належних знань і досвіду, окрім випадків, коли вони перебувають під наглядом або отримали інструкції від осіб, відповідальних за їхню безпеку. Стежте, щоб діти не гралися з приладом.

Фактичний вигляд виробу може відрізнятись залежно від моделі.  
Зображення в посібнику наведені тільки для ознайомлення.

# ПРИЛАД І ДОПОМІЖНЕ ОБЛАДНАННЯ



Прилад для очищення повітря  
(Фільтр вставляється всередину приладу.)

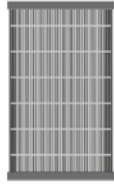

HEPA-фільтр



Фільтр з активованим вугіллям

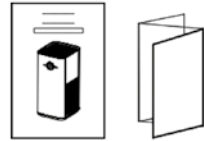

Посібник

1 блок фільтра

# ЕЛЕМЕНТИ ВИРОБУ

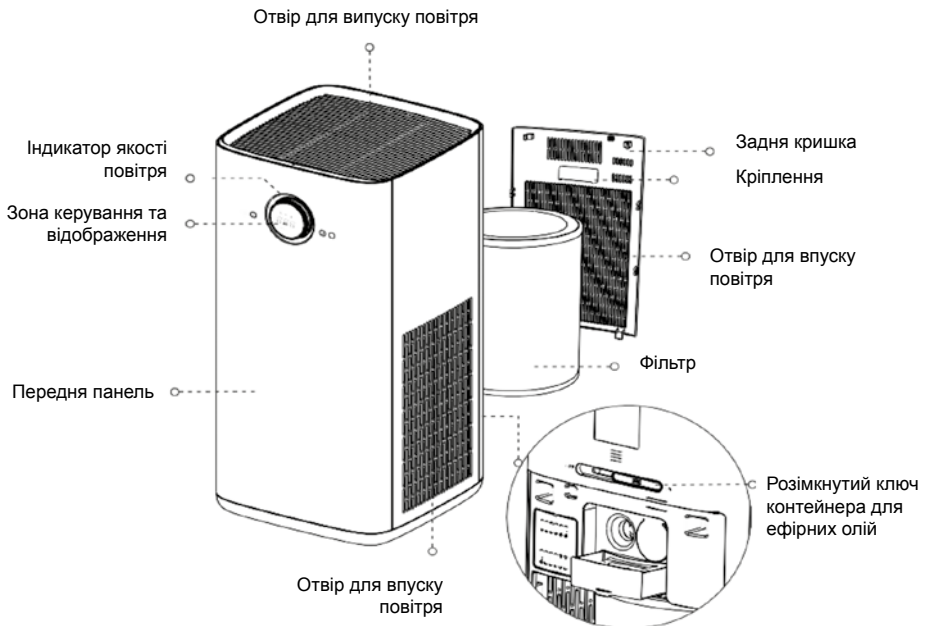

## Схема відображення



Схема відображення

## Після ввімкнення прилад переходить у режим очікування.



### Вимикач живлення

Натисніть цю кнопку, щоб запустити прилад або вимкнути його.



### Швидкість вентилятора

- Переключайте варіанти швидкості вентилятора 2-3-4-A-1-2-3 циклічно.
- Швидкість вентилятора «А» — автоматизований режим, який автоматично регулює швидкість руху повітря відповідно до його якості.



### Режим сну

Натисніть цю кнопку, щоб прилад перейшов у режим сну. Індикатор режиму сну тьмяно світиться, решта індикаторів вимкнуті.



### Таймер

- Виріб циклічно переключається між значеннями від «01h» (1 год) до «012h» (12 год); після відображення значення протягом 2 с переходить у стан відліку.
- Заплановане завершення роботи. Якщо ввімкнута цю функцію, прилад вимкнеться в зазначений час.
- Заплановане ввімкнення. Якщо прилад перебуває в режимі очікування, він регулярно вмикатиметься.

### Система нагадування про фільтр

- a. Червоний колір індикатора фільтра означає, що потрібно замінити фільтри.
- b. Натисніть одночасно "🕒" + "🌙" і утримуйте протягом 3 с, щоб скинути значення терміну служби фільтра.

## ІНСТРУКЦІЇ ІЗ ЗАСТОСУВАННЯ ЕФІРНИХ ОЛІЙ

Перемикач блокування

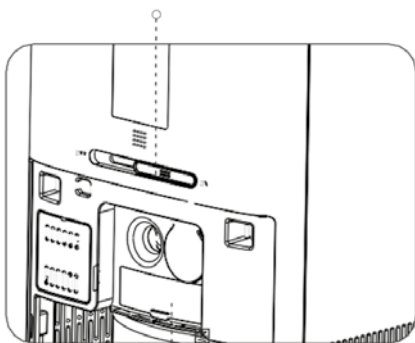

1. Коли перемикач перебуває в положенні «ON» (УВІМК.), ефірна олія випаровується в більшій кількості; коли перемикач перебуває в положенні «OFF» (ВИМК.), кількість ефірної олії, що випаровуватиметься, буде мінімальною.

Контейнер для зберігання ефірної олії

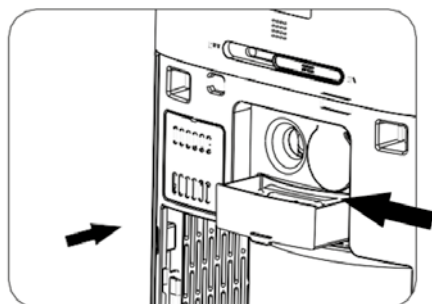

2. Відчиніть задню кришку, витягніть контейнер для зберігання ефірної олії, додайте краплі ефірної олії на губку, поверніть контейнер для зберігання ефірної олії на місце та зачиніть кришку фільтра.

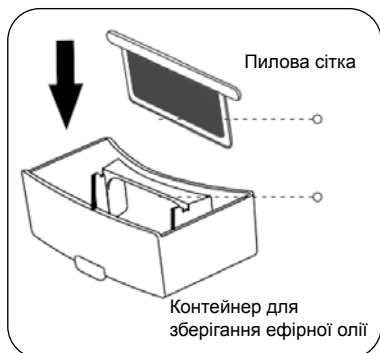

- Очистьте контейнер для зберігання ефірної олії. Через деякий час контейнер для зберігання ефірної олії потрібно буде очистити. Щоб очистити, витягніть контейнер, вийміть пилову сітку та промийте водою. Наприкінці поверніть контейнер для зберігання ефірної олії на місце. (Рекомендовано часто змінювати губку.)

Порада. Під час чищення потрібно вимкнути прилад і відключити його від мережі.

## ЗАМІНА ФІЛЬТРА



**Інтерфейс фільтра нагадує про необхідність його заміни.**

- Вимкніть прилад і відключіть його від мережі.

Примітка. Якщо прилад увімкнуто, поверніть перемикач у положення «  
». Коротко натисніть перемикач, щоб вимкнути прилад. (Після цього очищувач перебуватиме в режимі очікування. Щоб відключити його від мережі, потрібно вийняти штепсельну вилку з розетки.)

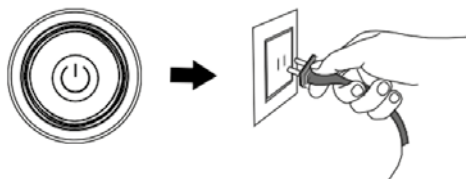

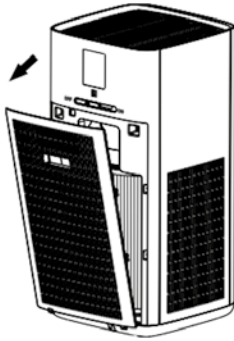

(Фільтр з активованим вугіллям)

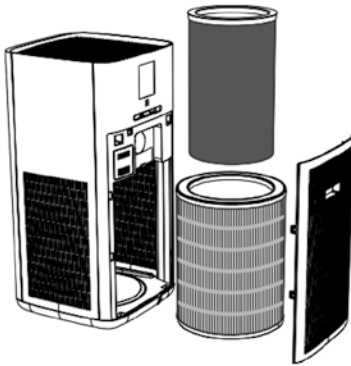

(HEPA-фільтр)

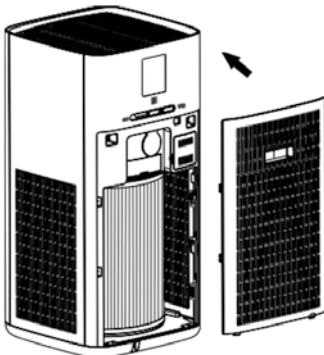

2. Відкрийте задню кришку, візьміться за ручку на ній і витягніть.

3. Вийміть фільтр і загорніть його в пакет для сміття, щоб бруд із фільтра не потрапив у кімнату.

Примітка.

- a. Утилізуйте використані фільтри як незаймите сміття.
- b. Цикл заміни фільтрів — близько півроку (цикл заміни фільтрів може значно відрізнятись залежно від умов використання).
- c. Коли інтерфейс системи нагадування про фільтр відображає повідомлення «Please replace the filter in time» (Замініть фільтр вчасно), замініть фільтр і скиньте значення терміну служби фільтра.

4. Відрегулюйте напрямок нового фільтра (вирівняйте з отвором для фільтра в очищувачі) і вставте його. Після цього візьміться за ручку на задній кришці, щоб вирівняти нижню частину задньої кришки з жолобом унизу приладу, і зачиніть задню кришку.

Верхня частина фільтра

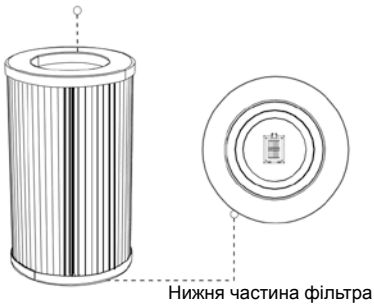

**Примітка.**

Фільтр потрібно встановити нижньою частиною донизу.

5. Після заміни фільтра перейдіть до відповідного інтерфейсу, натисніть і утримуйте протягом 5 с, щоб скинути значення терміну служби фільтра.



**Примітка.**

- a. Ретельно прочитайте вказівки щодо заміни фільтра, щоб забезпечити ефективну роботу очищувача.
- b. Перед чищенням приладу вийміть штепсельну вилку з розетки та вимкніть живлення.
- c. Підтримуйте сухість усередині приладу, щоб запобігти пошкодженню контуру.
- d. Якщо на площі поверхні багато пилу, очистьте її за допомогою пилососа. Це може продовжити термін служби фільтра.



# УСУНЕННЯ НЕСПРАВНОСТЕЙ

Якщо ваш очищувач повітря не працює належним чином, перегляньте інформацію нижче, перш ніж здавати його в ремонт.

Проблема	Причина	Рішення
Прилад не працює.	A. Відсутнє електроживлення. B. Несправність двигуна або блока друкованих плат.	A. Перевірте підключення живлення. B. Зверніться до відділу післяпродажного обслуговування.
З отвору для випуску повітря приладу виходить неприємний запах.	A. Фільтр забруднено, низька здатність до фільтрування та поглинання. B. Зависока концентрація запахів у повітрі в приміщенні.	A. Замініть на новий фільтр. B. Відчиніть вікна, щоб провітрити, і перевірте, чи неприємний запах виходить саме з приладу.
Очищення неефективне, не спостерігається помітного покращення якості повітря.	A. Фільтр не встановлено. B. Прилад розташовано у вузькому місці або біля предметів, які перешкоджають його роботі. C. Фільтр занадто брудний.	A. Установіть фільтр. B. Приберіть перешкоди або змініть розташування. C. Очистьте або замініть фільтр.
Прилад працює занадто гучно.	A. У прилад потрапили сторонні предмети. B. Прилад розміщено на нерівній поверхні. C. Неналежне збирання деталей.	A. Установіть фільтр. B. Приберіть перешкоди або змініть розташування. C. Очистьте або замініть фільтр.
Кнопка на приладі не працює. «Блокування від дітей»?	Прилад перебуває в режимі	Повернувши перемикач до положення  , натисніть і утримуйте його протягом 3 секунд, щоб зняти блокування від дітей
Не вдається вставити фільтр.	Фільтр встановлено догори дном.	Поверніть фільтр правильним боком і вирівняйте його з отвором унизу.



## Примітка.

Якщо проблеми не вдається вирішити, попри вживання наведених вище заходів, зверніться до майстерні або центру технічного обслуговування, які підпорядковуються нашому сервісному центру. Не розбирайте й не ремонтуйте прилад самостійно, щоб не пошкодити його та не наразити себе на небезпеку.





