

RO

**INSTRUCȚIUNI  
DETALIAȚE  
PENTRU UTILIZAREA  
MAȘINII DE SPĂLAT**

**gorenje**

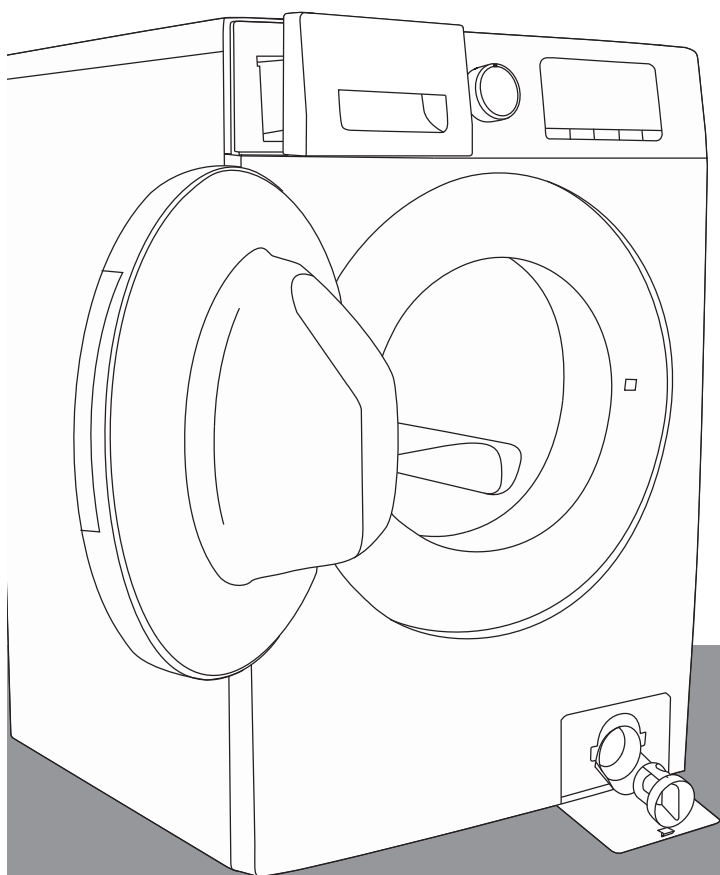

[www.gorenje.com](http://www.gorenje.com)

Această mașină de spălat este concepută doar pentru uz casnic.  
Vă rugăm să nu o utilizați pentru niciun fel de rufe etichetate ca  
nefiind adecvate pentru spălarea la mașină.

Următoarele simboluri sunt folosite pe tot cuprinsul manualului și au următoarele sensuri:



Informație, aviz, sfat, sau recomandare



Avertisment – pericol general



Avertisment – pericol de șoc electric



Avertisment – pericol de suprafață fierbinte



Avertisment – pericol de incendii



Este important să citiți instrucțiunile cu atenție.

# CUPRINS

<b>4 MĂSURI DE SIGURANȚĂ</b> ..... <b>10 DESCRIERE MAȘINĂ DE SPĂLAT</b> 11 Specificații tehnice 12 Unitatea de control	<b>INTRODUCERE</b>
<b>14 INSTALARE ȘI CONECTARE</b> 15 Îndepărtarea șuruburilor/tijelor de blocare 16 Mutarea și transportul după instalare 17 Selectarea camerei 17 Ajustarea piciorușelor mașinii de spălat 19 Conectarea la rețeaua de apă 20 Oprire apă 21 Conectarea și fixarea furtunului de evacuare a apei 23 Conectarea aparatului la rețeaua electrică ..... <b>24 ÎNAINTE DE PRIMA UTILIZARE A APARATULUI</b>	<b>PREGĂTIREA MAȘINII DE SPĂLAT ÎNAINTE DE PRIMA UTILIZARE</b>
<b>25 PROCESUL DE SPĂLARE, PAS CU PAS (1-7)</b> 25 Pasul 1: Verificați etichetele de pe rufe 26 Pasul 2: Pregătirea procesului de spălare 29 Pasul 3: Alegerea programului de spălare 33 Pasul 4: Selectarea funcțiilor și setărilor adiționale 41 Pasul 5: Începerea programului de spălare 42 Pasul 6: Schimbarea programului de spălat sau anularea manuală (fizică) 43 Pasul 8: Finalizarea programului de spălare ..... <b>44 ÎNTRERUPERI ȘI MODIFICĂRI ALE PROGRAMULUI</b> ..... <b>47 ÎNTREȚINERE &amp; CURĂȚARE</b> 47 Curățarea sertarului pentru detergenți 48 Curățarea furtunului de alimentare cu apă, a carcsei sertarului pentru detergenți și a garniturii din cauciuc a ușii 49 Curățarea filtrului pompei 50 Curățarea exteriorului mașinii de spălat	<b>ETAPELE PROCESULUI DE SPĂLARE</b>  <b>CURĂȚARE ȘI ÎNTEȚINERE MAȘINĂ DE SPĂLAT</b>
<b>51 DEPANARE</b> 51 Ce trebuie făcut ...? 52 Tabel depanare și erori 53 Service-ul ..... <b>54 RECOMANDĂRI PENTRU SPĂLAREA ȘI UTILIZAREA ECONOMICĂ A MAȘINII DE SPĂLAT</b> 58 Sfaturi privind îndepărtarea petelor <b>60 ELIMINARE</b> <b>61 TABEL CONSUM TIPIC</b>	<b>DEPANARE</b>  <b>DIVERSE</b>

## MĂSURI DE SIGURANȚĂ



**Citiți cu atenție instrucțiunile de utilizare înainte de a folosi mașina de spălat.**

**Vă rugăm să nu utilizați mașina de spălat fără ca mai întâi să citiți și să înțelegeți aceste instrucțiuni de utilizare.**

**Aceste instrucțiuni de utilizare se furnizează împreună cu diferite modele de mașini de spălat. Prin urmare, acestea pot include descrierile unor setări sau a unor echipamente care nu sunt disponibile pentru mașina dvs. de spălat.**

**Nerespectarea instrucțiunilor de utilizare** sau utilizarea neadecvată a mașinii de spălat poate duce la deteriorarea rufelor sau a aparatului, sau la rănirea utilizatorului. Păstrați manualul de instrucțiuni la îndemână, lângă mașina de spălat.

Instrucțiunile de utilizare sunt disponibile pe site-ul nostru accesând [www.gorenje.com](http://www.gorenje.com).

**Mașina dvs. de spălat este destinată exclusiv utilizării în gospodărie.** Dacă mașina de spălat este utilizată în scopuri profesionale, pentru obținerea de profit sau în alte scopuri decât utilizarea regulată în gospodărie, sau dacă mașina de spălat este utilizată de o persoană care nu este consumator, perioada de garanție este egală cu cea mai scurtă perioadă de garanție posibilă, stipulată de legislația în vigoare.

Respectați instrucțiunile pentru a instala corect mașina de spălat Gorenje și pentru a o conecta la rețeaua de apă și la cea electrică (vezi capitolul »INSTALARE ȘI CONECTARE«).

Racordarea la rețeaua de apă și la cea electrică trebuie efectuată de un tehnician instruit corespunzător sau de un expert.

Orice reparație sau întreținere privind siguranța sau performanța trebuie realizată de specialiști instruiți.

Pentru a evita pericolul, un **cablu de alimentare deteriorat** poate fi înlocuit doar de către producător, un tehnician de la un service autorizat sau de către o persoană autorizată.

**Înainte de a conecta mașina de spălat la rețeaua electrică, așteptați cel puțin 2 ore până când aceasta ajunge la temperatura camerei.**

În cazul unei defecțiuni, utilizați doar piese de schimb aprobate de producătorii autorizați.

În cazul conectării, a utilizării incorecte a mașinii de spălat, sau a reparațiilor efectuate de o persoană neautorizată, utilizatorul va suporta costul oricărei defecțiuni deoarece astfel de defecțiuni nu va fi acoperită de garanție.

Mașina de spălat nu poate fi conectată la rețeaua electrică utilizând un prelungitor.

Nu conectați mașina de spălat la rețeaua electrică utilizând un dispozitiv extern de întrerupere, cum ar fi temporizator sau la o rețea electrică pornită și oprită în mod regulat de către furnizorul de energie electrică.

Nu conectați mașina de spălat la o priză electrică destinată aparatului de ras electric sau uscătorului de păr.

Priza trebuie să fie împământată în mod sigur, iar alimentarea cu apă nu trebuie să fie obstrucționată.

**Nu instalați mașina de spălat într-o cameră unde temperatura poate scădea sub 5°C**, deoarece componente ale mașinii de spălat se pot deteriora dacă apa îngheață.

Așezați mașina de spălat pe o podea plană și solidă (din beton).

Dacă mașina de spălat este așezată pe o podea stabilă mai înaltă, trebuie securizată suplimentar împotriva răsturnării.

**Înainte de prima utilizare a mașinii de spălat, scoateți tijele de blocare**, deoarece pornirea unei mașini de spălat blocate poate provoca pagube severe (vezi capitolul »INSTALARE ȘI CONECTARE/Scoaterea tijelor de blocare«). Garanția nu acoperă astfel de defecțiuni.

**Pentru a conecta mașina de spălat la rețeaua de apă**, asigurați-vă că utilizați furtunul de alimentare cu apă și garniturile furnizate. Presiunea apei trebuie să fie între 0.1 și 1 MPa (aproximativ 1–10 bar sau 1–10 kp/cm<sup>2</sup>; 10–100 N/cm<sup>2</sup>).

Utilizați întotdeauna un nou furtun de alimentare cu apă pentru a conecta mașina de spălat la rețeaua cu apă; nu reutilizați un furtun vechi de alimentare cu apă.

Capătul furtunului de evacuare a apei ar trebui să ajungă într-o țeavă de canalizare.

Înainte de începerea ciclului de spălare, apăsați ușa în punctul indicat până ce aceasta se blochează. Ușa nu poate fi deschisă în timpul funcționării mașinii de spălat.

**Recomandăm îndepărtarea impurităților din tamburul mașinii de spălat înainte de prima spălare** folosind programul Steril Tub (vezi TABEL PROGRAME).

**După încheierea ciclului de spălare, închideți robinetul de apă și scoateți mașina de spălat din priză.**

Utilizați mașina de spălat doar pentru spălarea rufelor, așa cum este descris în manualul de instrucțiuni. Mașina nu este destinată curățării chimice.

Utilizați doar detergenți și balsam de rufe pentru mașinii de spălat. Nu ne vom asuma răspunderea pentru nicio deteriorare sau decolorare a garniturilor și a componentelor din plastic ca urmare a utilizării incorecte a înălbitorilor și a agenților de colorare.

**Pentru îndepărtarea calcarului,** utilizați doar agenți de îndepărtare a calcarului cu protecție suplimentară anti-corozivă. (Utilizați doar agenți de curățare a calcarului necorozivi.) Respectați instrucțiunile producătorului. Încheiați procesul de îndepărtare a calcarului cu mai multe cicluri de clătire sau utilizând Steril tub (Cuvă sterilă/Program de autocurățare) pentru a îndepărta orice reziduuri acide (de ex. oțet etc.).

 Nu utilizați detergenți care conțin solvenți, deoarece există pericol de producere a gazelor toxice, deteriorări ale mașinii de spălat și riscul de incendiu sau de explozie.

Nu se produc ioni de argint în timpul programului de spălare.

Mașina de spălat nu este concepută pentru a fi utilizată de persoane (inclusiv copii) cu deficiențe fizice sau mentale sau de persoane lipsite de experiență și cunoștințe. Aceste persoane trebuie instruite cu privire la utilizarea mașinii de spălat de persoana responsabilă de siguranța acestora.

**Garanția nu se aplică** consumabilelor, abaterilor minore de culoare, creșterii nivelului zgomotului ca o consecință a duratei de utilizare a aparatului și care nu afectează funcționalitatea acestuia și defectelor estetice ale componentelor, care nu afectează funcționalitatea sau utilizarea în siguranță a aparatului.

### **SIGURANȚĂ COPII**

Înainte de a închide ușa mașinii de spălat și a porni programul, asigurați-vă că în cuvă nu există nimic altceva în afară de rufe (de ex. dacă un copil a intrat în cuva mașinii de spălat și a închis ușa din interior).

Nu păstrați detergentul și balsamul la îndemâna copiilor.

**Activați blocarea de siguranță pentru copii.** Vezi capitolul »ALEGEREA SETĂRILOR/Blocare de siguranță pentru copii«.

**Copiii cu vârsta până la trei ani nu trebuie lăsați în preajma aparatului fără a fi supravegheați în permanență.**



**Mașina de spălat este fabricată în conformitate cu toate standardele de siguranță relevante.**

Această mașină de spălat poate fi utilizată de copiii cu vârsta peste 8 ani și de persoane cu capacități fizice, senzoriale sau mentale reduse sau lipsite de experiență și cunoștințe, doar dacă sunt supravegheați în timpul utilizării mașinii de spălat, dacă li s-au furnizat instrucțiunile relevante cu privire la utilizarea sigură a mașinii de spălat și dacă înțeleg riscurile utilizării necorespunzătoare. Asigurați-vă că aparatul nu este folosit ca jucărie de către copiii. Curățarea și întreținerea mașinii de spălat nu se pot efectua de copiii lipsiți de supraveghere.

**PERICOL DE SUPRAFAȚĂ FIERBINTE **

La temperaturi mari de spălare, ușa din sticlă se va încinge. Acționați cu precauție pentru a evita arsurile. Asigurați-vă că lângă ușa din sticlă copiii nu se joacă.

**PROTECȚIE ÎMPOTRIVA INUNDĂRII (CU MAȘINA DE SPĂLAT PORNITĂ) **

Dacă nivelul de apă din aparat crește peste nivelul normal, se va activa protecția împotriva excesului de apă. Se va opri alimentarea cu apă și se va începe să evacueze apa. Se întrerupe programul și se raportează o eroare (vezi TABEL DEPANARE).

**TRANSPORT/TRANSPORT DUPĂ INSTALARE**

Dacă doriți să mutați mașina de spălat după ce a fost instalată, ar trebui blocată introducând cel puțin o tijă de blocare (vezi capitolul »INSTALARE ȘI CONECTARE/ Mutare și transport«). Înainte de a introduce tije de blocare, deconectați mașina de spălat de la rețeaua electrică!

# DESCRIERE MAȘINĂ DE SPĂLAT

## FAȚĂ

1. Buton start/pauză
2. Unitate de control
3. Buton selectare program
4. Sertar pentru detergenți
5. Ușă
6. Plăcuță indicatoare a caracteristicilor tehnice
7. Capac filtru pompă

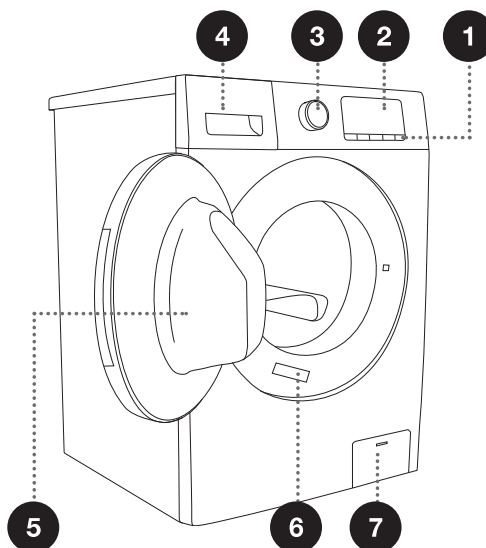

## SPATE

1. Furtun alimentare apă
2. Cablu de alimentare
3. Furtun evacuare apă
4. Piciorușe reglabile
5. Șuruburi/ tije de blocare

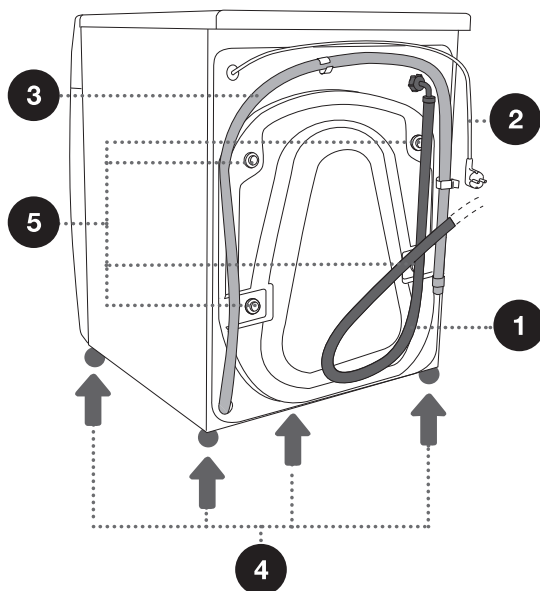

## SPECIFICAȚII TEHNICE

### (ÎN FUNCȚIE DE MODEL)

Plăcuța indicatoare a caracteristicilor tehnice cu informațiile de bază despre mașina de spălat se află pe peretele frontal al ușii mașinii de spălat (vezi capitolul »DESCRIERE MAȘINĂ DE SPĂLAT«).

Încărcătură maximă	6 kg	7 kg	7 kg	8 kg	9 kg
Lățime	595 mm	595 mm	595 mm	595 mm	595 mm
Înălțime	850 mm	850 mm	850 mm	850 mm	850 mm
Adâncime mașină de spălat (a)	430 mm	430 mm	430 mm	570 mm	570 mm
Adâncime cu ușa închisă	460 mm	460 mm	460 mm	600 mm	600 mm
Adâncime cu ușa deschisă (b)	880 mm	880 mm	880 mm	1020 mm	1020 mm
Greutate mașină de spălat	58 kg	58 kg	58 kg	64 kg	64 kg
Energie electrică	Vezi plăcuța indicatoare a caracteristicilor tehnice				
Putere nominală	Vezi plăcuța indicatoare a caracteristicilor tehnice				
Conectare	Vezi plăcuța indicatoare a caracteristicilor tehnice				
Presiune apă	Vezi plăcuța indicatoare a caracteristicilor tehnice				
Curent electric	Vezi plăcuța indicatoare a caracteristicilor tehnice				
Frecvență	Vezi plăcuța indicatoare a caracteristicilor tehnice				

Plăcuța indicatoare a caracteristicilor tehnice

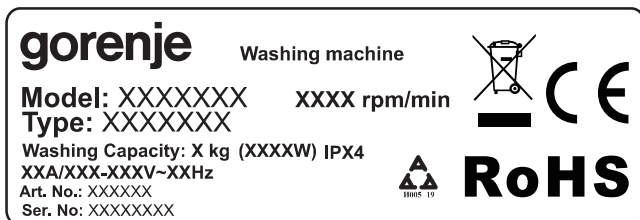

## UNITATEA DE CONTROL

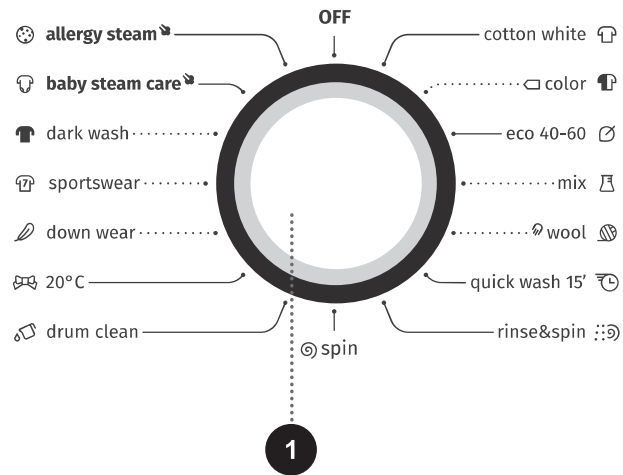

### 1 BUTON SELECTARE PROGRAME

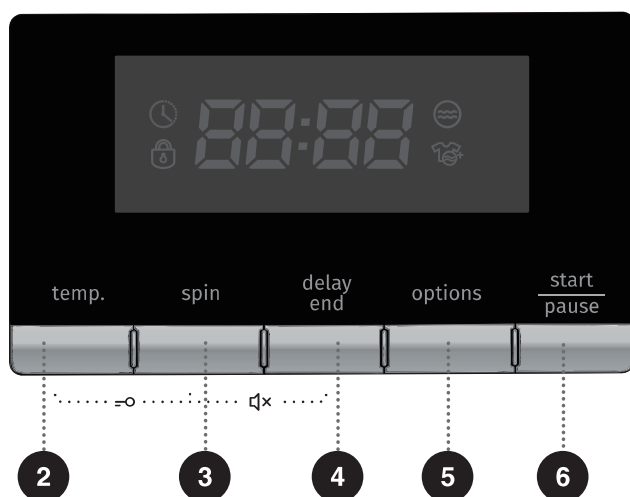

**2** **TEMP.**  
(TEMPERATURA DE  
SPĂLARE) °C  
Ajustarea temperaturii

**2+3** **CHILD LOCK**  
(BLOCARE  
COPII)

**3** **SPIN** (VITEZA DE  
ROTAȚIE 1400/1200 /  
EVACUARE 0  
Opțiune de setare a vitezei de  
rotație.

**3+4** **MUTE** (OPRIREA  
SEMNALELOR  
ACUSTICE)

**4** **DELAY END** (PORNIRE  
ÎNTĂRZIATĂ)  
Opțiune de setare a începerii  
întârziată

**5** **OPTIONS** (selectarea  
funcțiilor suplimentare)  
**PREWASH** (PRESPĂLARE)   
**EXTRA RINSE** (EXTRA-  
CLĂTIRE)

**6** **BUTON START/PAUZĂ**  
Folosiți acest buton  
pentru a porni sau întrerupe un  
program..

# INSTALARE ȘI CONECTARE

☞ Îndepărtați tot ambalajul (vezi capitolul »ELIMINARE«). Când îndepărtați ambalajul, asigurați-vă că nu deteriorați aparatul cu obiecte ascuțite. Păstrați materialul de ambalare (pungi de plastic, alte componente din plastic, etc) de parte de copii.

Verificați aparatul să nu aibă deteriorări. Dacă suspectați că aparatul este deteriorat, nu-l utilizați și contactați imediat o unitate de service.

Aparatul este furnizat împreună cu un set suport ce include:

- Instrucțiuni de utilizare,
- Card de garanție
- 4 capace de plastic,
- furtun de alimentare,
- suport furtun evacuare.

Asigurați-vă că toate cele de mai sus sunt furnizate.

## ÎNDEPĂRTAREA ȘURUBURILOR/TIJELOR DE BLOCARE

⚠ Înainte de prima utilizare a aparatului, șuruburile/tijele de transport trebuie să fie îndepărtate. Un aparat blocat poate fi deteriorat când este pornit prima dată. Garanția va deveni nulă în cazul unor astfel de deteriorări.

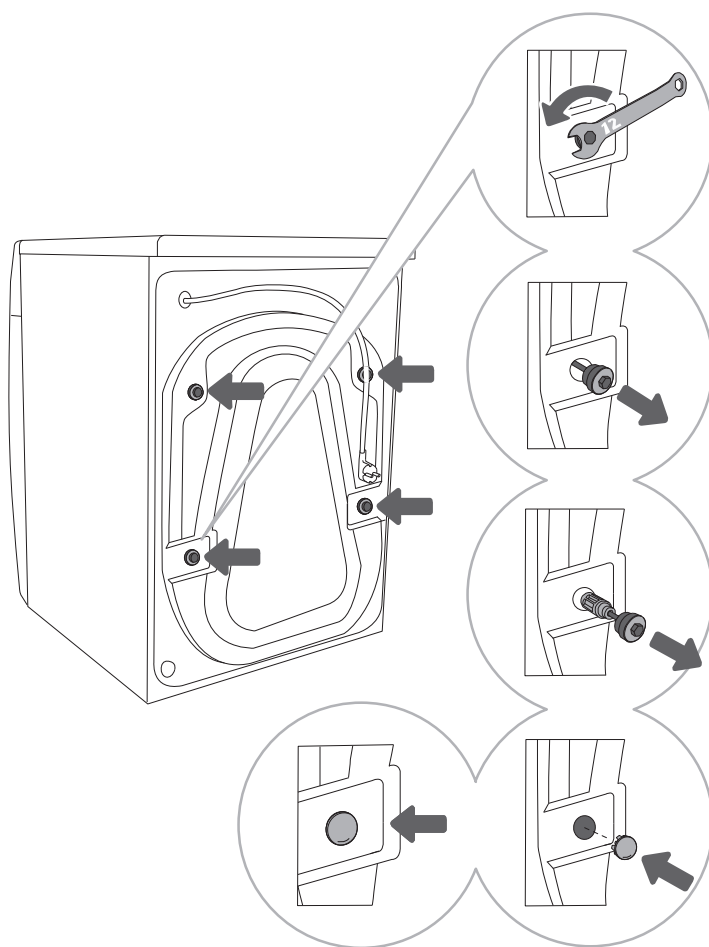

**1** Dați la o parte furtunurile și folosiți o cheie de piulițe corespunzătoare pentru a desface cele 4 șuruburi de pe spatele aparatului rotindu-le în sens invers acelor de ceas, conform săgeții. Desfaceți-le aproximativ 30 mm (nu complet).

**2** Trageți orizontal toate cele 4 șuruburi/tije de transport.

**3** Trageți șuruburile/tijele de transport complet cu partea de cauciuc și plastic.

**4** Acoperiți cele două găuri prin care au fost inserate șuruburile/tijele de blocare cu capacele de plastic. Capacele de plastic sunt furnizate în punga cu manualul de instrucțiuni.(setul suport).

⚠ Păstrați șuruburile/tijele de transport în cazul în care trebuie să transportați aparatul din nou mai târziu (pentru a reinstala șuruburile/tijele de blocare, respectați procedura de mai sus în ordine inversă).

## MUTAREA ȘI TRANSPORTUL DUPĂ INSTALARE

⚠ Dacă doriți să mutați aparatul după ce acesta a fost instalat, șuruburile/tijele de blocare trebuie să fie reinstalate pentru a preveni deteriorarea aparatului cauzată de vibrațiile din timpul transportului (vezi capitolul »INSTALARE ȘI CONECTARE/Îndepărtarea șuruburilor/tijelor de blocare«). Dacă ați pierdut șuruburile/tijele de blocare, acestea pot fi comandate de la producător.

**⚠ După transport, mașina de spălat trebuie lăsată două ore înainte de a fi conectată la rețeaua electrică, astfel încât să atingă temperatura camerei. Aparatul trebuie instalat și conectat de un tehnician instruit.**

**⚠ Citiți cu atenție instrucțiunile de utilizare înainte de a conecta mașina de spălat. Reparațiile sau orice cerere de garanție rezultate din conectarea sau utilizarea incorectă a mașinii de spălat nu vor fi acoperite de garanție.**



## SELECTAREA CAMEREI

☞ Podeaua pe care se așază mașina de spălat trebuie să aibă o bază din beton. Trebuie să fie curată și uscată; în caz contrar, mașina de spălat poate aluneca. De asemenea, curățați suprafața inferioară a picioarelor reglabile.

☞ Mașina de spălat trebuie să stea dreaptă și stabilă, pe o bază solidă.

## AJUSTAREA PICIORUȘELOR MAȘINII DE SPĂLAT

Utilizați o nivelă și cheia de piulițe furnizată.

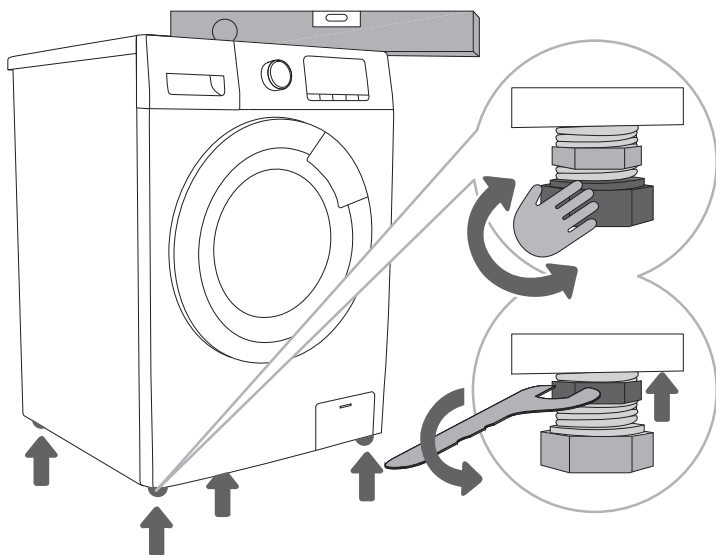

**1** Rotiți picioarele ajustabile pentru a nivela aparatul pe lungime și diagonal. Picioarele permit nivelarea cu +/- 2 cm.

**2** După ajustarea înălțimii picioarelor, strângeți bine șuruburile (piulițele) folosind cheia furnizată rotindu-le către partea inferioară a aparatului ↑ (vezi figura).

☞ Orientarea incorectă a mașinii de spălat cu picioarele reglabile poate cauza vibrații, alunecarea aparatului prin cameră și funcționare zgomotoasă. Așezarea incorectă a mașinii de spălat nu se supune garanției.

☞ Uneori, poate apărea un zgomot neobișnuit sau puternic în timpul funcționării aparatului; acesta este rezultatul instalării nepotrivite.

## Distanțe instalare mașină de spălat

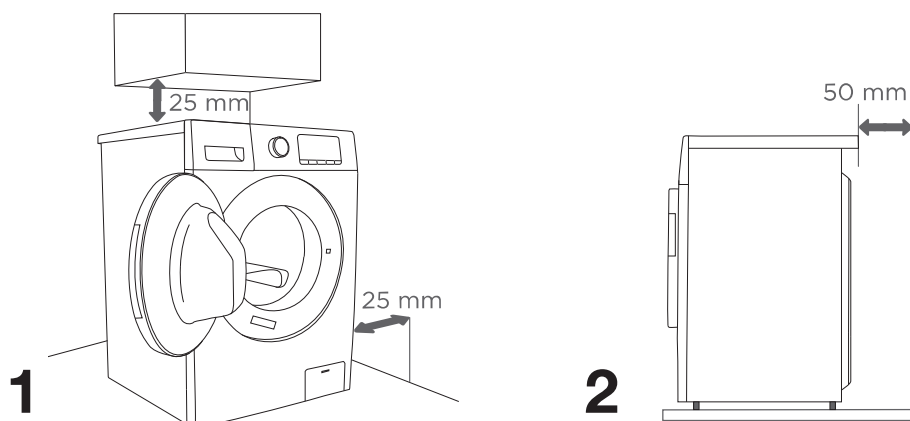

⚠ Este posibil ca mașina de spălat să nu se afle în contact cu un zid sau cu mobilă adiacentă. Pentru o funcționare optimă a mașinii de spălat, recomandăm respectarea distanțelor față de ziduri conform indicațiilor din figură.

În cazul nerespectării distanțelor minime cerute, funcționarea corectă și în siguranță a mașinii de spălat nu poate fi asigurată. Mai mult, se poate produce și o supraîncălzire (figurile 1 și 2).

⚠ Nu se recomandă instalarea mașinii de spălat dedesubtul unui blat.

---

## Deschiderea ușii mașinii de spălat (vedere de ansamblu)

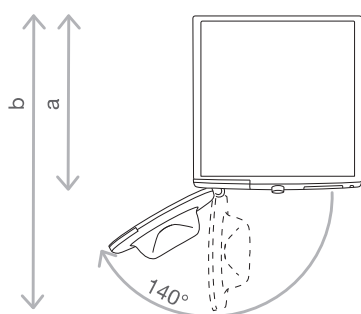

Vezi capitolul »DESCRIERE MAȘINĂ DE SPĂLAT/Informații tehnice«).

a = Adâncime mașină de spălat  
b = Adâncime cu ușa deschisă

⚠ Înainte de a conecta mașina de spălat la rețeaua electrică, așteptați cel puțin 2 ore până ce atinge temperatura camerei.

## CONECTAREA LA REȚEAUA DE APĂ

Atașați furtunul la robinet înșurubându-l peste filet.

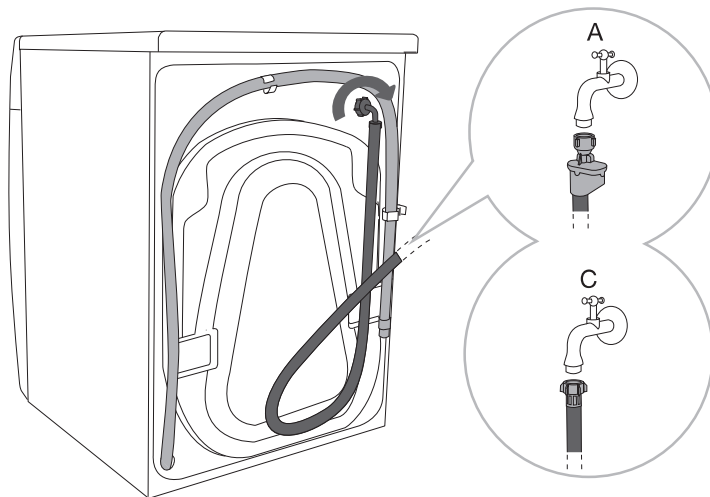

.....  
**A** OPRIRE APĂ

.....  
**B** CONECTARE NORMALĂ

☞ Pentru o funcționare perfectă a aparatului, presiunea apei în sistemul de alimentare cu apă trebuie să fie între 0,1 și 1 MPa (1–10 bar; 1–10 kp/cm<sup>2</sup>; 10–100 N/cm<sup>2</sup>). Presiunea minimă dinamică a apei poate fi determinată măsurând fluxul de apă. În 15 secunde, ar trebui să curgă trei litri de apă dintr-un robinet complet deschis.

☞ Strângeți manual furtunul de alimentare cu apă, suficient de bine astfel încât furtunul să fie bine sigilat (max. 2 Nm). După conectarea furtunului, sigiliul trebuie verificat să nu existe scurgeri. Nu utilizați clești sau unelte similare atunci când conectați furtunul, deoarece pot deteriora filetul piuliței.

☞ Utilizați doar furtunul de alimentare cu apă furnizat împreună cu aparatul. Nu utilizați furtunuri folosite sau alte tipuri de furtunuri.

☞ Asigurați-vă că furtunul nu este deteriorat. Dacă furtunul este degradat, fragil sau crăpat, acesta trebuie înlocuit.

## OPRIRE APĂ (DOAR LA ANUMITE MODELE)

Dacă un tub intern sau un furtun este deteriorat, se activează un sistem de oprire care închide alimentarea cu apă a mașinii de spălat. În aceste cazuri, geamul de control (a) va deveni roșu. Înlocuiți furtunul de alimentare cu apă.

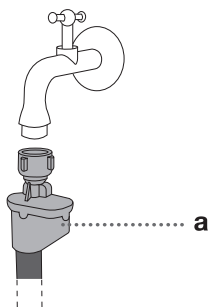

⚠ Nu scufundați în apă furtunul de alimentare cu apă cu sistem Aqua stop, deoarece acesta conține o valvă electrică.

⚠ Furtunul pentru alimentarea cu apă poate fi conectat fără o supapă de reținere.

⚠ La conectarea furtunului de alimentare cu apă, asigurați-vă că îl conectați în așa fel încât să permită alimentarea adecvată și liberă cu apă.

## CONECTAREA ȘI FIXAREA FURTUNULUI DE EVACUARE A APEI

Fixați furtunul de evacuare a apei la chiuvetă sau la cadă, sau conectați-l direct la o scurgere (diametrul minim al furtunului de evacuare 4 cm). Distanța verticală de la podea până la capătul furtunului de evacuare nu poate fi mai mare de 100 cm și mai mică de 60 cm. Se poate atașa în trei moduri (A, B, C).

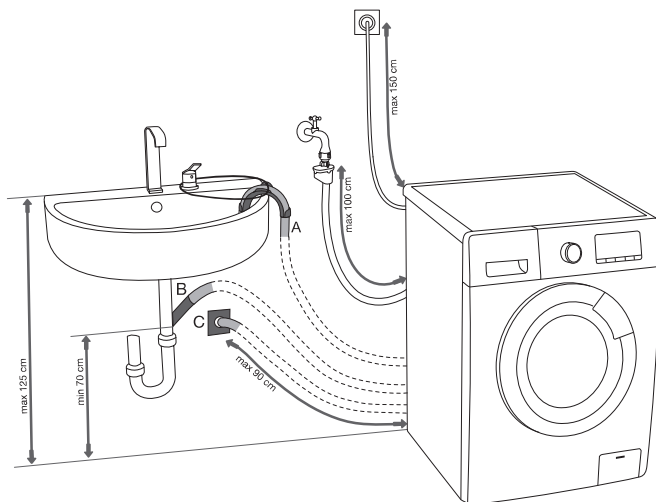

**A** Capătul furtunului de evacuare poate fi așezat deasupra unei chiuvete sau a unei căzi. B Folosiți o bandă pentru fixarea furtunului în colțarul de sprijin pentru a preveni alunecarea pe podea.

**B** Furtunul de evacuare se poate atașa și direct la scurgerea chiuvetei. Po chiuvetă care este prea mică nu este acceptabilă. Aveți grijă întrucât apa evacuată poate fi fierbinte.

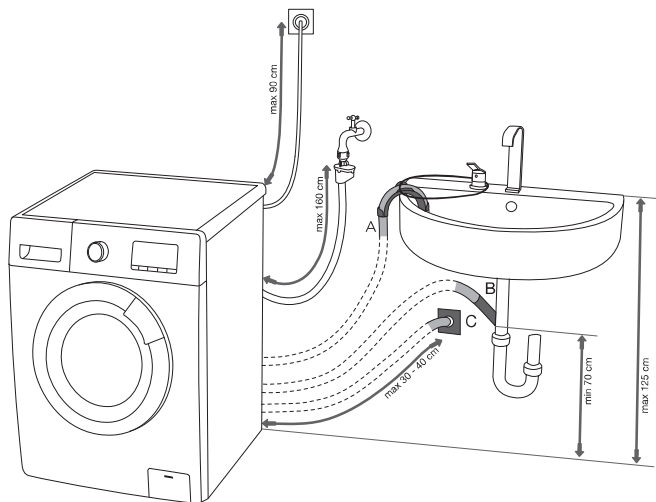

**C** De asemenea, furtunul de evacuare se poate atașa la o scurgere în perete cu chepeng; acest chepeng trebuie instalat corespunzător pentru a permite curățarea.

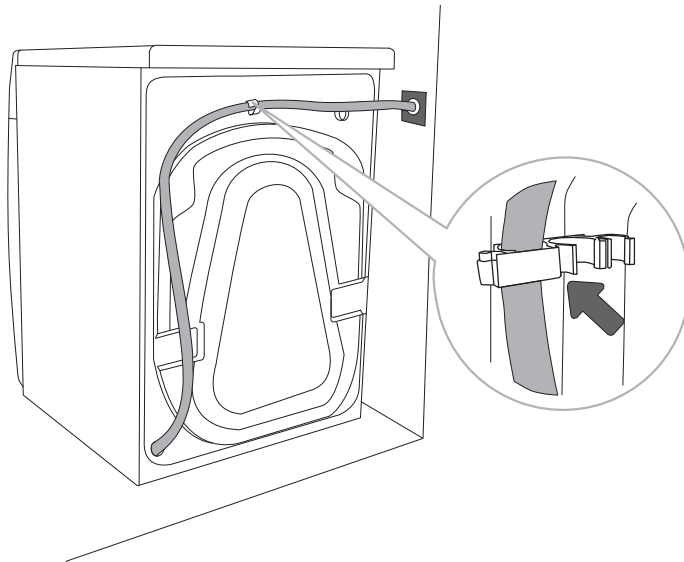

.....

**D** Furtunul de evacuare trebuie atașat și fixat de acul de pe partea din spate a mașinii de spălat, conform indicațiilor din figură. Lungimea max. a furtunului de evacuare este de 2.5 m.

☞ Asigurați-vă că furtunul de scurgere nu este deteriorat.

☞ Dacă furtunul de evacuare nu este corect atașat, funcționarea în siguranță a mașinii de spălat nu poate fi asigurată.

## CONECTAREA APARATULUI LA REȚEAUA ELECTRICĂ

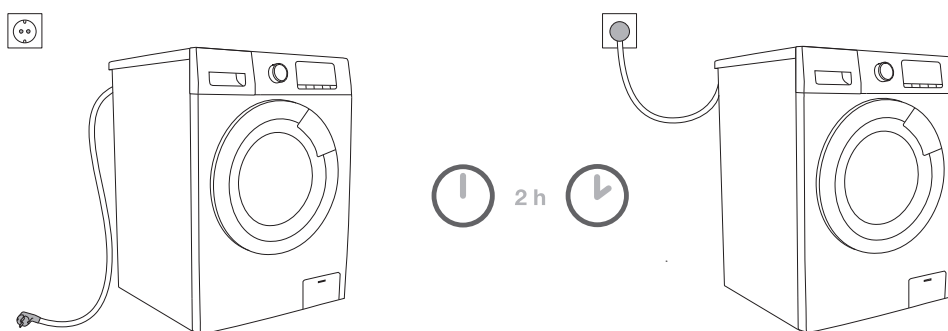

**⚠ Înainte de conectarea mașinii de spălat la rețeaua electrică, așteptați cel puțin 2 ore până ce atinge temperatura camerei.**

Conectați mașina de spălat la o priză cu împământare. După instalare, priza din perete trebuie să fie ușor accesibilă. Priza trebuie prevăzută cu împământare (în conformitate cu reglementările aferente).

Informațiile referitoare la mașina dvs. de spălat sunt indicate pe plăcuța indicatoare a caracteristicilor tehnice (vezi capitolul »DESCRIERE MAȘINĂ DE SPĂLAT/Informații tehnice«).

**⚠ Recomandăm utilizarea protecției pentru supratensiune, în scopul de a proteja aparatul în cazul producerii descărcărilor electrice.**

**⚠ Mașina de spălat nu poate fi conectată la rețeaua electrică utilizând un prelungitor.**

⚡ Nu conectați mașina de spălat la o priză electrică destinată aparatului de ras electric sau uscătorului de păr.

⚡ Nu conectați sau deconectați aparatul de la priză cu mâinile ude.

⚡ Orice reparație sau întreținere privind siguranța sau performanța trebuie realizată de specialiști instruiți.

⚡ Un cablu de alimentare deteriorat poate fi înlocuit doar de către o persoană autorizată de producător.

# ÎNAINTE DE PRIMA UTILIZARE A APARATULUI

Asigurați-vă că mașina de spălat este deconectată de la rețeaua electrică; apoi, deschideți ușa înspre dvs. (figurile 1 și 2).

Înainte de a utiliza aparatul pentru prima dată, curățați tamburul folosind o lavetă de bumbac moale și umedă sau folosiți programul Tub Steril. În astfel de cazuri, conectați aparatul la rețeaua de electricitate și deschideți robinetul de apă. Nu trebuie să existe rufe în tambur; tamburul trebuie să fie gol (Figurile 3 și 4).

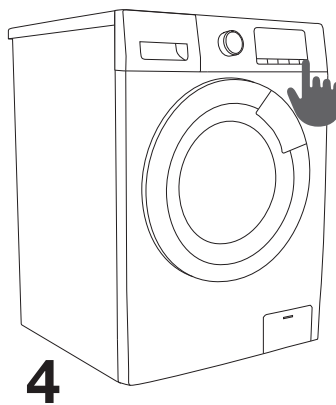
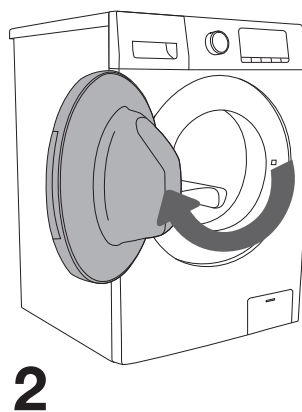
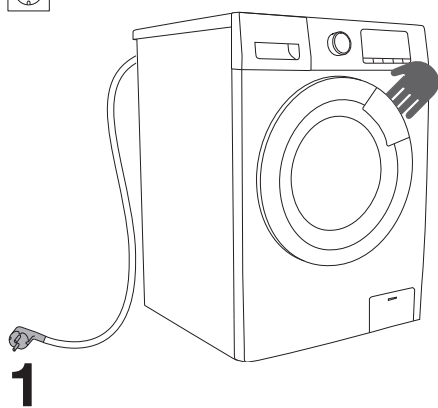



























⚠ Nu utilizați solvenți sau agenți de curățare care ar putea deteriora mașina de spălat (vă rugăm să respectați recomandările și avertismentele oferite de către producătorii agenților de curățare).



# PROCESUL DE SPĂLARE, PAS CU PAS (1-7)

## PASUL 1: VERIFICAȚI ETICHETELE DE PE RUFЕ

<b>Spălare normală; Rufe delicate</b>	Temperatura max. de spălare. 95°C  	Temperatura max. de spălare 60°C  	Temperatura max. de spălare 40°C  	Temperatura max. de spălare 30°C  	Doar spălare manuală 	Spălarea nu este permisă 
<b>Albire</b>	Albire în apă rece 			Nu se permite albirea 		
<b>Curățare chimică</b>	Curățare chimică cu toți agenții 	Solvent petrolier R11, R113 	Curățarea chimică cu kerosen, alcool pur și în R 113 	Nu se permite curățarea chimică 		
<b>Călcare</b>	Călcare fierbinte, max. 200°C 	Călcare fierbinte, max. 150°C 	Călcare fierbinte, max. 110°C 	Nu se permite călcarea 		
<b>Uscare</b>	Uscare în plan orizontal (Așezați pe o suprafață plană) 	Uscare prin picurare  Uscare pe sârmă 	Temperatură mare  Temperatură mică 	Nu se permite uscarea în uscător 		

## PASUL 2: PREGĂTIREA PROCESULUI DE SPĂLARE

1. Sortați rufele în funcție de material, culoare, grad de murdărie, capacitate mașină și temperatura de spălare permisă.(vezi TABELUL DE PROGRAME).
2. Închideți nasturii și fermoarele, legați orice șnururi și întoarceți buzunarele pe dos; înlăturați orice cleme din metal care ar putea deteriora rufele și interiorul mașinii de spălat sau ar putea înfunda scurgerea.
3. Așezați hainele delicate și cele de mici dimensiuni într-un sac conceput special pentru spălarea rufelor. (Sacul conceput special pentru spălarea rufelor este disponibil ca accesoriu opțional.)

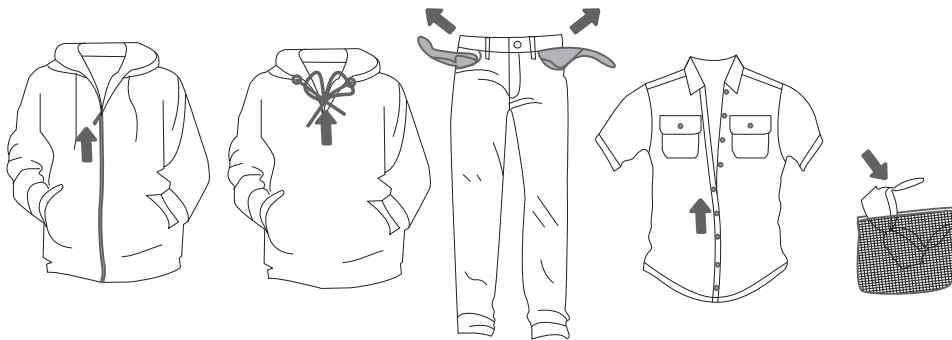

☞ Pentru a îndepărta petele, folosiți un agent de îndepărtare a petelor pe care îl puteți adăuga în compartimentul principal al dozatorului de detergent.

☞ Când vopsiți haine, folosiți doar vopsea adecvată pentru utilizarea în mașina de spălat sau aparate similare. Respectați instrucțiunile producătorului de vopsea. Componentele de plastic și cauciuc ale aparatului se pot decolora sau pot prelua culoarea vopselii utilizate.

## PORNIREA MAȘINII DE SPĂLAT

Utilizați cablul de alimentare pentru a conecta mașina de spălat la rețeaua electrică, și racordați mașina de spălat la rețeaua de apă.

Porniți aparatul răsucind butonul de selectare a programului (1) din poziția »OFF« (oprit) la programul dorit (figurile 1 și 2).

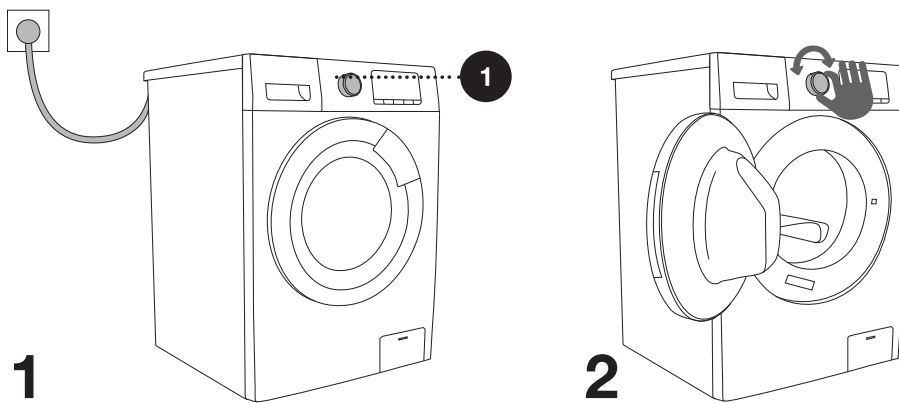

## ÎNCĂRCAREA MAȘINII DE SPĂLAT

Deschideți ușa mașinii de spălat trăgând de mâner către dvs. (figura 1).  
Încărcați rufele în cuvă (după ce ați verificat dacă este goală cuva) (figura 2).  
Închideți ușa mașinii de spălat (figura 3). Ușa este închisă când auziți un clic.



⚠ Nu încercați niciodată să închideți ușa forțat. Mai mult, nu deschideți ușa în timpul funcționării. Dacă trebuie să deschideți ușa în timpul funcționării, respectați regulile din capitolul »PAUZĂ ȘI SCHIMBAREA PROGRAMULUI«.

Nu supraîncărcați cuva! Consultați TABEL PROGRAME și respectați încărcătura nominală menționată pe plăcuța indicatoare a caracteristicilor tehnice.

Dacă este prea plină cuva mașinii de spălat, rufe nu se vor spăla complet.





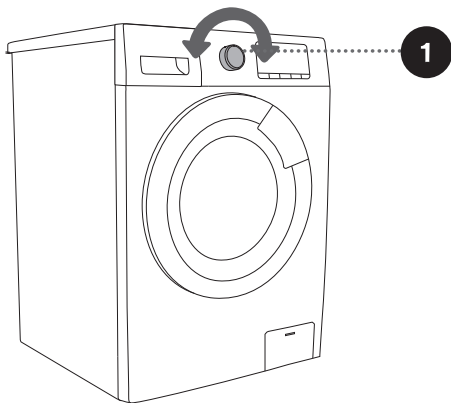
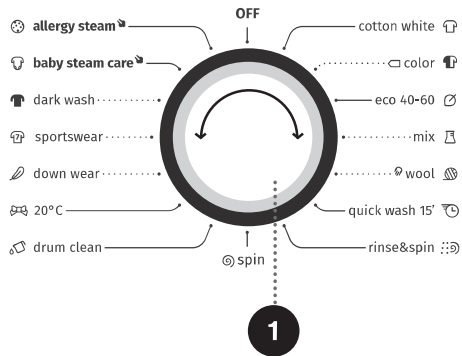



## PASUL 3: ALEGEREA PROGRAMULUI DE SPĂLARE







Alegeți **programul** rotind butonul de selectare a programului (1) la stânga sau la dreapta (în funcție de tipul de rufe și de cât sunt de murdare). Vezi TABELUL DE PROGRAME.



⚠ În timpul funcționării, butonul de selectare a programului (1) nu se va roti automat.

## TABELUL DE PROGRAME

Programme		Greutate maxima	Nr max. Rotății (Centrifugare)	Descriere program
	<b>cotton white</b> (- -, 20°C, 30°C, 40°C, 60°C, 95°C)	6 kg 7 kg 7 kg 8 kg 9 kg	1200 1200 1400 1200 1400	Programul este potrivit pentru rufele de bumbac foarte sau moderat murdare. Pentru rufele foarte murdare, selectați funcția Pre-spălare
	<b>color</b> (- -, 20°C, 30°C, 40°C, 60°C)	6 kg 7 kg 7 kg 8 kg 9 kg	1200 1200 1400 1200 1400	"Program pentru articole cu grad ușor spre mediu de murdărie. Temperatura poate fi setată separat; prin urmare, respectați instrucțiunile indicate pe articolele de îmbrăcăminte. Spălați la 60°C hainele purtate direct pe piele. Articolele cu nivel scăzut de murdărie vor fi spălate foarte bine la 40°C. Viteza de centrifugare poate fi selectată și după preferințe. Setarea implicită este viteza maximă de centrifugare."
	<b>eco40-60</b>	6 kg 7 kg 7 kg 8 kg 9 kg	1200 1200 1400 1200 1400	Articole de bumbac cu grad mediu de murdărie.
	<b>wool</b> (- -, 20°C, 30°C, 40°C)	2 kg 2 kg 2 kg 2 kg 2 kg	600 600 600 600 600	Programul este potrivit pentru lână care se spală la mașină (vezi eticheta).
	<b>quick 15'</b> (Spălare rapidă 15')	1 kg 1 kg 1 kg 1 kg 1 kg	800 800 800 800 800	Programul este potrivit pentru țesături de bumbac și mixte. Este potrivit pentru haine noi sau mici.
	<b>mix</b> (- -, 20°C, 30°C, 40°C)	3 kg 3 kg 3 kg 4 kg 4 kg	1200 1200 1400 1200 1400	Programul este potrivit pentru capacități diferite de rufe de bumbac sau sintetice moderat murdare.
	<b>rinse&amp;spin</b>	6 kg 7 kg 7 kg 8 kg 9 kg	1200 1200 1400 1200 1400	The program includes to preset rinse cycles and a spinning cycle).
	<b>spin</b> (Centrifugare)	6 kg 7 kg 7 kg 8 kg 9 kg	1200 1200 1400 1200 1400	Programul include o presetare a ciclurilor de clătire și a ciclului de centrifugare.
	<b>drum clean</b> (Tub Steril) (95°C)	0 kg 0 kg 0 kg 0 kg 0 kg	600 600 600 600 600	Programul este folosit pentru curățarea tamburului și îndepărtarea reziduurilor de detergent și bacterii care se pot acumula și se pot dezvolta în special când folosiți programe cu temperatură joasă de spălare. Tamburul trebuie să fie gol. Puteți adăuga oțet (aproximativ 2dl) sau bicarbonat de sodiu (1 lingură sau 15 g). Porniți acest program cel puțin o dată pe lună.

Program		Greutate maxima	Nr max. Rotatii (Centrifugare)	Descriere program
	<b>20°C</b>	6 kg 7 kg 7 kg 8 kg 9 kg	1200 1200 1400 1200 1400	Acest program cu economisire de energie este potrivit pentru haine de bumbac cu pete ușoare.
	<b>down wear</b> (- -, 20°C, 30°C, 40°C)	3 kg 3 kg 3 kg 4 kg 4 kg	600 600 600 600 600	Programul este adecvat pentru articole lavabile, umplute cu fibre sintetice, cum ar fi perne, învelișuri și acoperțuri de pat, adecvate și pentru articolele umplute puf.
	<b>sportswear</b> (- -, 20°C, 30°C, 40°C)	3 kg 3 kg 3 kg 4 kg 4 kg	1000 1000 1000 1000 1000	Programul este adecvat pentru îmbrăcăminte sportivă și de recreere fabricate din materiale din microfibră.
	<b>dark wash</b> (- -, 20°C, 30°C, 40°C, 60°C)	3 kg 3 kg 3 kg 4 kg 4 kg	1000 1000 1000 1000 1000	Programul este adecvat pentru articolele textile de culoare închisă fabricate din bumbac și pentru articolele textile de culoare închisă, care se întrețin ușor
	<b>baby steam care</b> (40°C, 60°C, 95°C)	2 kg 2 kg 2 kg 2 kg 2 kg	1200 1200 1400 1200 1400	Este recomandat pentru articole de îmbrăcăminte pentru bebeluși, lenjerie intimă etc., sterilizând și dezinfectând prin abur la temperaturi ridicate.
	<b>allergy steam</b> (40°C, 60°C)	2 kg 2 kg 2 kg 2 kg 2 kg	1200 1200 1400 1200 1400	Este recomandat pentru țesături rezistente la temperaturi ridicate, care nu se decolorează, îndepărtând alergeni, precum polen, acarieni și paraziți, prin abur la temperaturi ridicate.

## ALEGEREA DETERGENTULUI ȘI ADITIVILOR

Întotdeauna alegeți detergentul cel mai eficient care nu face spumă și care este potrivit pentru mașinile de spălat cu încărcare frontală.

Alegerea detergentului depinde de tipul, nivelul de murdărie, culoarea rufelor și temperatura de spălare.

☞ Reziduurile albe (dare, etc.) pe rufele negre pot apărea dacă folosiți detergenți moderni fără fosfați. În astfel de situații, ștergeți urmele cu o perie și folosiți detergent lichid.

Folosiți doar detergent creat pentru mașini de spălat pentru uz domestic.

Agenții de curățare a calcarului pot deteriora aparatul.

Nu utilizați solvenți.

Nu spălați haine care au fost curățate cu solvenți sau substanțe inflamabile.

Respectați instrucțiunile producătorului în ce privește dozarea detergentului.

Detergentul în exces poate avea ca rezultat crearea de spumă care va afecta eficiența spălării. Dacă mașina simte că este spumă în exces, poate opri ciclul de centrifugare.

În cazul în care cantitatea de detergent este prea mică, rufele nu vor mai fi albe după o perioadă de timp. Ar putea, de asemenea, să aibă ca rezultat acumularea de calcar în tambur și pe conducte.

☞ Cantitatea maximă de rufe în kg (pentru programul bumbac) este indicată pe plăcuța indicatoare a caracteristicilor tehnice aflată sub ușa mașinii de spălat (vezi capitolul »DESCRIERE MAȘINĂ DE SPĂLAT/Informații tehnice«).

☞ Încărcătura maximă sau nominală se aplică rufelor pregătite conform standardului IEC 60456.

☞ Pentru un efect de spălare mai mare, recomandăm încărcare cuvei la o capacitate de 2/3 atunci când utilizați programele pentru bumbac.



## PASUL 4: SELECTAREA FUNCȚIILOR ȘI SETĂRILOR ADIȚIONALE

Cele mai multe programe prezintă setări standard, dar aceste setări pot fi modificate.

Reglați setările apăsând pe butonul funcției respective (înainte de a apăsa pe butonul (6) START/PAUZĂ).

☞ Activați/dezactivați funcțiile apăsând funcția dorită (înainte de a apăsa (6) butonul START/PAUZĂ).

☞ Anumite setări nu pot fi selectate cu unele programe, iar când se apasă pe butonul corespunzător, se va emite un semnal acustic (semnal sonor) (vezi TABELUL DE FUNCȚII).

2

### TEMP. (TEMPERATURA DE SPĂLARE)

Schimbarea temperaturii programului selectat.

Fiecare program are o temperatură presetată care poate fi schimbată apăsând poziția (2) **TEMP.** (TEMPERATUREA DE SPĂLARE).  
(-- indicată spălare cu apă rece)

Temperatura este afișată pe unitatea de afișaj deasupra butonului.

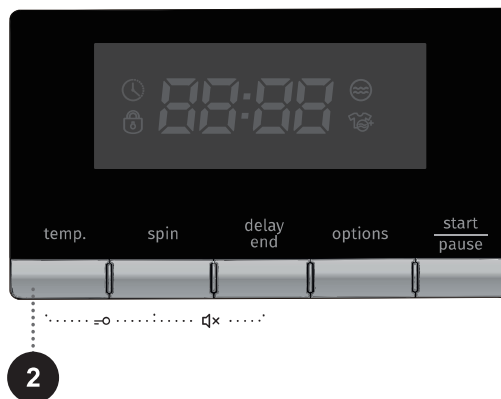

3

### SPIN (ROTAȚII) (NUMĂR ROTAȚII /EVACUARE)

Folosiți aceasta pentru a ajusta numărul de rotații. Cu numărul de rotații presetate sau selectate, numărul selectat de rotații va fi iluminat pe unitatea de afișaj.

Dacă selectați evacuare fără centrifugare, 0 va apărea pe unitatea de afișaj.

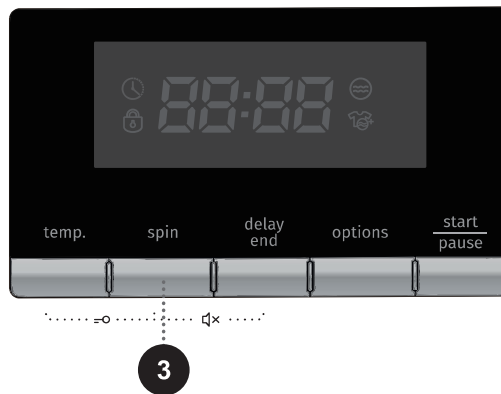

4

### DELAY (PORNIRE ÎNTÂRZIATĂ)

Utilizați această funcție pentru a începe programul după ce o anumită perioadă de timp a trecut. Funcția poate fi selectată numai înainte de începerea unui program. Apăsați poziția (4) **DELAY (PORNIRE ÎNTÂRZIATĂ)**. »-:--« va apărea pe unitatea de afișaj. Dacă, de exemplu, alegeți un program cu o durată de 2:39, timpul va fi indicat pe unitatea de afișaj. Apăsați poziția (4) **DELAY (PORNIRE ÎNTÂRZIATĂ)** pentru a selecta întârzierea cu până la 24 de ore cu creșteri de 1 sau 2 ore (în funcție de programul selectat).

Dacă nici un buton nu este apăsat timp de 5 secunde, timpul efectiv de spălare va fi afișat.

Pentru a ajusta setările pentru pornirea întârziată, apăsați poziția (4) **DELAY (PORNIRE ÎNTÂRZIATĂ)**.

Funcția este activată când butonul **START/PAUZĂ (6)** este apăsat.

Aparatul începe numărătoarea inversă de la timpul de întârziere specificat.

Când numărătoarea ajunge la zero, programul de spălare selectat va începe automat.

- Pentru a anula întârzierea, rotiți butonul de selectare a programului (1) în poziția »OFF« timp de 3 secunde. Alegeți programul și funcțiile încă o dată și apoi apăsați poziția **DELAY (PORNIRE ÎNTÂRZIATĂ) (4)** pentru a selecta noua durată de întârziere; apoi, conformați setarea cu butonul **START/PAUZĂ (6)**.
- În cazul unei întreruperi a energiei electrice înainte de scurgerea timpului selectat, numărătoarea inversă se va relua de la punctul unde a fost întreruptă când va reveni energia electrică.

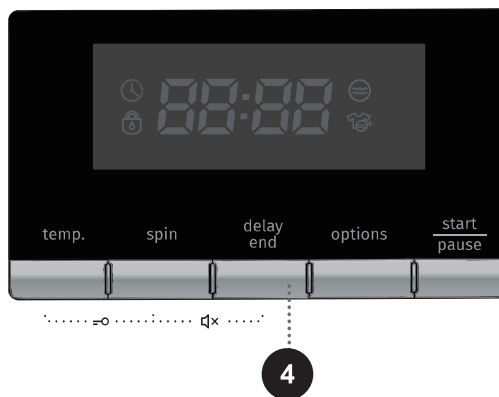

Când utilizați funcția Întârziere, nu folosiți detergenți lichizi.



## BLOCARE PENTRU COPII

Aceasta este o caracteristică de siguranță. Pentru a o activa, apăsați simultan pozițiile (2) **TEMP.** (TEMPERATURĂ) și (3) **SPIN** (ROTAȚII), și țineți-le apăstate pentru cel puțin 2 secunde. Pe unitatea de afișaj va fi indicat: »SAFE on« (SIGURANȚĂ ACTIVĂ). Respectați aceeași procedură pentru a dezactiva blocarea pentru copii. Pe unitatea de afișaj va fi indicat: »SAFE off« (SIGURANȚĂ DEZACTIVATĂ).

Blocarea pentru copii poate fi activată după pornirea programului. Atâta timp cât blocarea pentru copii activate, nu pot fi schimbate programe, setări sau funcții adiționale.

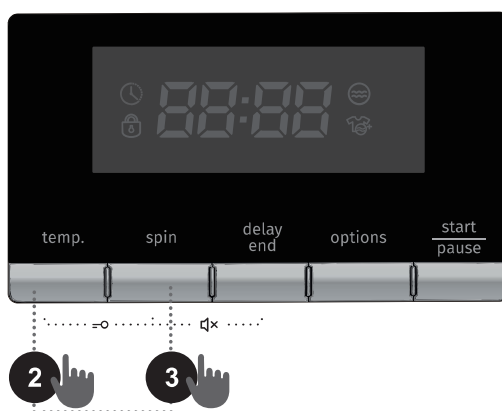



## MUTE (MUT) (OPRIREA SEMNALELOR ACUSTICE))

Sunetul poate fi, de asemenea, oprit apăsând simultan butoanele (3) **SPIN** (ROTAȚII) și (4) **DELAY** (PORNIRE ÎNTÂRZIATĂ) și ținându-le apăsat timp de 2 secunde. »bEEp oFF« (Sunet oprit) va fi indicat pe unitatea de afișaj. Toate sunetele cu excepția alarmelor, vor fi oprite.

Urmați aceeași procedură pentru a activa sunetele. În acest caz, »bEEp on« (Sunet pornit) va fi indicat pe unitatea de afișaj. Toate sunetele vor fi activate din nou.

Această setare rămâne activă chiar și după ce mașina este deconectată de la priză.

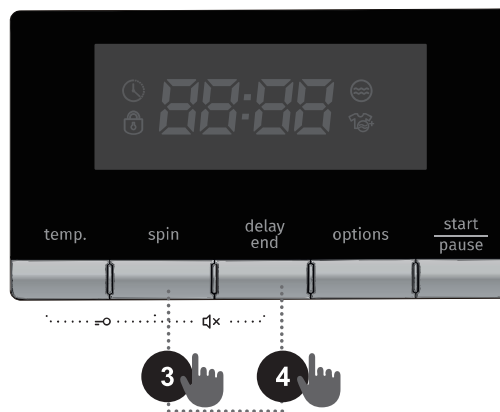

5

## (OPTIONS) (OPȚIUNI) (selectarea funcțiilor suplimentare)

### PREWASH/EXTRA RINSE (PRESPĂLARE / EXTRA-CLĂTIRE )

Pentru spălarea rufelor foarte murdare în special cu pete foarte persistente la suprafață.

Apăsați tasta (5) pentru a selecta alternativ funcția de Prewash (Prespălare) sau funcția de Extra rinse (Extra-clătire); în timp ce apăsați tasta, simbolul relevant va apărea pe unitatea de afișare pentru prespălare ☹️ pentru spălare intensivă 🌀.

🔔 Dacă selectați PREWASH (Prespălare), adăugați detergentul în compartimentul de pre-spălare .

Selectați **Prespălare** (Prewash) pentru a îmbunătăți efectul de spălare sau îndepărtarea petelor sau pentru rufe foarte murdare.

Alegeți **Extra-clătire** (Extra Rinse) dacă doriți să măriți numărul de clătiri. Programul execută încă o dată procesul de clătire înainte de a se începe înmuierea și durata totală de funcționare a programului crește în consecință.

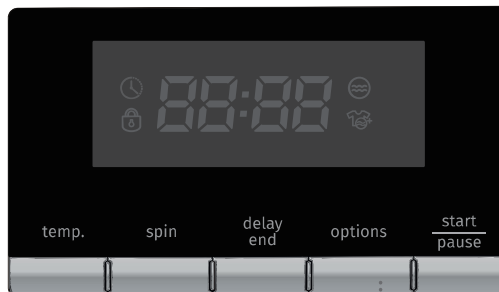

🔔 Atunci când se oprește mașina de spălat, toate funcțiile extra revin la setările din fabrică sau la setările personalizate, cu excepția setării semnal acustic.

## TABEL FUNCȚII

Programi	COMPARTIMENTUL PENTRU DETERGENT VITEZA			°C TEMP.	SPIN (CENTRIFUGARE)	DELAY	PREWASH	EXTRA RINSE	DEFAULT NUMBER OF RINSES
	PREWASH	MAIN WASH	SOFTENER						
cotton white	•	✓	•	•	•	•	•	•	2
color	-	✓	•	•	•	•	-	•	2
eco40-60	-	✓	•	-	•	•	-	-	2
wool	-	✓	•	•	•	•	-	•	2
quick 15'	-	✓	•	•	•	•	-	•	1
mix (mixed laundry)	•	✓	•	•	•	•	•	•	2
rinse&Spin	-	-	•	-	•	•	-	•	2
spin (spinning rate)	-	-	-	-	•	•	-	-	0
drum clean (self-cleaning programme)	-	-	-	-	-	•	-	-	1
20°C	•	✓	•	-	•	•	•	•	2
down wear	-	✓	•	•	•	•	-	•	2
sportswear	•	✓	•	•	•	•	•	•	2
dark wash	•	✓	•	•	•	•	•	•	2
baby steam care (40°C, 60°C, 95°C)	•	✓	•	•	•	•	•	•	3
allergy steam (40°C, 60°C)	•	✓	•	•	•	•	•	•	4

- Se pot folosi funcții suplimentare
- Program standard

## **OPTIMIZAREA TIMPULUI PE PARCURSUL PROGRAMULUI**

În stadiul incipient al programului de spălare, mașina de spălat utilizează o tehnologie avansată pentru a detecta cantitatea de rufe. După detectarea încărcăturii, mașina de spălat reglează durata programului.



## PASUL 5: ÎNCEPEREA PROGRAMULUI DE SPĂLARE

Odată ce ați selectat programul și funcțiile adiționale și ați adăugat detergentul în tava dozatorului, apăsați butonul **START/PAUZĂ** (6).



**TIMPUL RĂMAS PÂNĂ LA ÎNCHEIEREA PROGRAMULUI** sau timpul până la **START DELAY** (ÎNCEPERE ÎNTĂRZIATĂ) ☹ (dacă este setat) vor apărea pe afișaj.

Vor fi aprinse simbolurile funcțiilor selectate.

După apăsarea butonului (6) **START/PAUZĂ**, viteza de centrifugare poate fi reglată (cu excepția cazului programului de autocurățare SterilTub), blocarea pentru copii poate fi activată sau dezactivată, iar semnalul sonor poate fi setat; totuși, alte setări nu pot fi modificate.

Când programul începe, »--« va apărea pe unitatea de afișaj, care indică faptul că rufele sunt cântărite. Durata programului (ore: minute) va fi ajustată automat în funcție de greutatea rufelor.

După începerea programului ☹, Ușă Blocată va fi iluminată pe unitatea de afișaj. Când programul este complet, pictograma va dispărea.

Dacă apăsați butonul **PAUZĂ** (6) în timpul funcționării programului și toate condițiile sunt îndeplinite pentru a deschide ușa, atunci ☹ va dispărea, de asemenea.

Dacă ☹ luminează intermitent, atunci înseamnă că ușa nu poate fi deschisă; în astfel de cazuri, nu încercați să deschideți ușa cu forța.

☹ Dacă pe unitatea de afișaj un simbol luminează intermitent, ușa mașinii de spălat este deschisă sau nu este închisă corect. Închideți ușa mașinii de spălat și apăsați din nou butonul (6) **START/PAUZĂ** pentru a relua programul de spălare.

## PASUL 6: SCHIMBAREA PROGRAMULUI DE SPĂLAT SAU ANULAREA MANUALĂ (FIZICĂ)

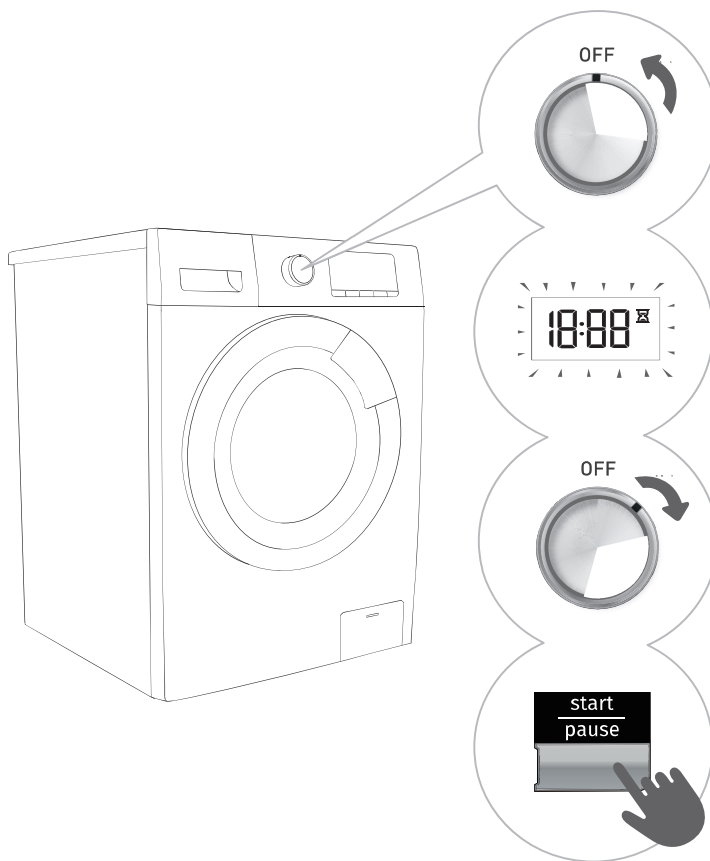

**1** Pentru a opri și a anula un program de spălare, rotiți butonul selectorului de programe (1) în poziția »OFF« timp de 3 secunde.

**2** Programul de spălare este **întrerupt temporar** atunci când timpul rămas până la terminarea programului luminează intermitent pe unitatea de afișare . În același timp, mașina de spălat pompează apa din cuva mașinii de spălat. Când apa a fost pompată, ușa mașinii de spălat se va debloca. Dacă apa din mașina de spălat este fierbinte, mașina de spălat o va răci automat și o va pompa/evacua.

**3** Pentru a selecta un program nou, alegeți programul prin rotirea butonului de selectare a programului (1) și apoi selectați programul și funcțiile suplimentare. Apăsăți butonul START/PAUSE (6), din nou fără a adăuga detergentul.

## PASUL 7: FINALIZAREA PROGRAMULUI DE SPĂLARE

Un semnal acustic va indica finalul procesului de spălare; pe afișaj se va citi »End« (Final).  
Mașina se va opri automat dacă nu efectuați nicio acțiune în 2 minute.



1. Deschideți ușa mașinii de spălat.
2. Scoateți rufele din cuvă.
3. Închideți ușa!
4. Opriți robinetul de alimentare cu apă.
5. Opriți mașina de spălat (roțiți butonul de selectare a programului (1) în poziția »OFF«).
6. Scoateți cablul de alimentare din priză.



# ÎNTRERUPERI ȘI MODIFICĂRI ALE PROGRAMULUI

## ÎNTRERUPERE MANUALĂ

Pentru a opri și a anula un program de spălare, rotiți butonul selectorului de programe (1) în poziția »OFF« timp de 3 secunde.

## BUTONUL PAUZĂ

Programul de spălare poate fi oprit întotdeauna prin apăsarea butonului (6) START/PAUZĂ. Programul de spălare este **întrerupt temporar** atunci când timpul rămas până la terminarea programului luminează intermitent pe unitatea de afișare. Dacă nu există apă în cuvă și dacă temperatura apei nu este prea ridicată, după o anumită perioadă de timp ușa se va debloca și va putea fi deschisă. Pentru a relua programul de spălare, mai întâi închideți ușa și apoi apăsați butonul (6) START/PAUZĂ.

## ADĂUGAREA/SCOATEREA RUFELOR ÎN TIMPUL FUNCȚIONĂRII MAȘINII DE SPĂLAT

După o anumită perioadă de timp, ușa mașinii de spălat poate fi deschisă dacă nivelul apei și temperatura se află sub un prag predefinit.

Dacă se îndeplinesc condițiile de mai sus, atunci închizătoarea electronică a ușii este deblocată, iar ușa mașinii de spălat poate fi deschisă:

- temperatura apei din cuvă trebuie să fie potrivită,
- nivelul apei din cuvă trebuie să fie sub o anumită valoare.

Pentru a adăuga sau a scoate ruge din mașina de spălat în timpul funcționării programului, procedați după cum urmează:

1. Apăsați butonul (6) START/PAUZĂ.
2. Dacă se îndeplinesc toate condițiile pentru deblocarea închizătorii electronice a ușii, atunci puteți deschide ușa mașinii de spălat și adăuga sau scoate rufe din cuvă.
3. Închideți ușa mașinii de spălat!
4. Apăsați butonul (6) START/PAUZĂ.

Se va relua programul de spălare.

⚠ Dacă adăugați o cantitate considerabilă de rufe în timpul spălării, rufele ar putea să nu fie curățate într-un mod eficient, deoarece inițial mașina de spălat a detectat o greutate mai mică a încărcăturii de rufe și a adăugat o cantitate mai mică de apă. Cantitatea insuficientă de apă corespunzătoare cantității de rufe ar putea de asemenea să provoace deteriorarea rufelor (frecarea rufelor uscate), iar timpul de spălare poate fi mai lung.

⚠ Timpul de spălare se va relua din punctul în care a fost întrerupt programul de spălare.

## **ERORI**

În caz de eroare sau defecțiune, programul se va întrerupe.

Semnalele luminoase intermitente și un semnal acustic vă va avertiza în caz de apariție a acestora (vezi TABEL DE PANARE), iar eroarea va fi indicată pe afișaj (F:XX).

## **CĂDERE DE TENSIUNE**

În cazul unei defecțiuni la alimentarea cu energie (pană de curent), programul de spălare este întrerupt. Când electricitatea este reluată, programul este reluat de la stadiul în care era când a fost întrerupt.

## DESCHIDEREA MANUALĂ A UȘII ÎN CAZ DE PANĂ DE CURENT - ÎN CAZUL UNEI PAUZE A PROGRAMULUI

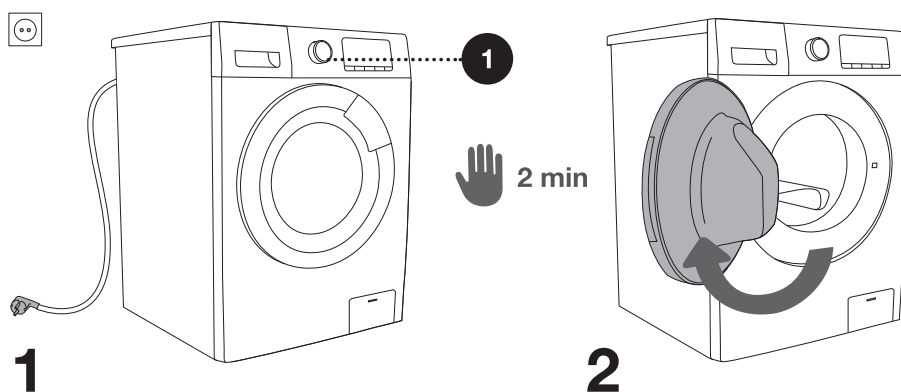

**1** Pentru a opri și a anula un program de spălare, rotiți butonul selectorului de programe (1) în poziția »OFF« timp de (2 min.).

**2** Deschideți manual ușa mașinii de spălat trăgând de mâner înspre dvs.

## DESCHIDEREA UȘII (PAUZĂ/ANULARE – MODIFICARE PROGRAM)

Ușa mașinii de spălat se poate deschide, dacă temperatura apei nu este mult prea ridicată. În caz contrar, utilizați întreruperea manuală (fizică) (vezi capitolul »ÎNTRERUPERI ȘI MODIFICAREA PROGRAMULUI/ Întreruperea manuală (fizică)«).

**⚠** Dacă mai există apă în mașina de spălat după o pană de curent, asigurați-vă că nu deschideți ușa înainte de a evacua manual apa din mașina de spălat prin filtrul pompei (vezi capitolul »CURĂȚARE ȘI ÎNTREȚINERE/Curățarea filtrului pompei«).

# ÎNȚREȚINERE & CURĂȚARE

**⚠** Înainte de curățare, scoateți mașina de spălat din priză.

☹ Copiii nu ar trebui să curețe mașina de spălat sau să efectueze sarcini de întreținere fără supraveghere adecvată!

## CURĂȚAREA SERTARULUI PENTRU DETERGENȚI

☹ Tăvița de dozare ar trebui curățată cel puțin de două ori pe lună.

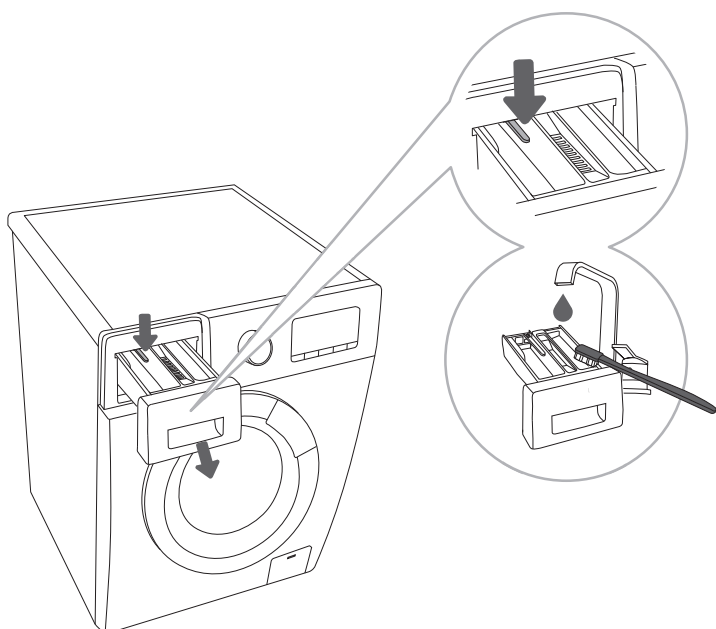

**1** Pentru a scoate sertarul pentru detergenți din carcasa, apăsați capacul mic.

**2** Curățați sertarul pentru detergenți sub jet de apă utilizând o perie, și uscați-l. De asemenea, îndepărtați orice reziduu de detergent de pe fundul carcasei. Dîndepărtați separatorul pentru detergent lichid și balsam de dozator. Spălați toate componentele sub jet de apă și reasezați-le în carcasa dozatorului.

☹ Nu spălați sertarul pentru detergenți într-o mașină de spălat vase.

## CURĂȚAREA FURTUNULUI DE ALIMENTARE CU APĂ, A CARCASEI SERTARULUI PENTRU DETERGENȚI ȘI A GARNITURII DIN CAUCIUC A UȘII

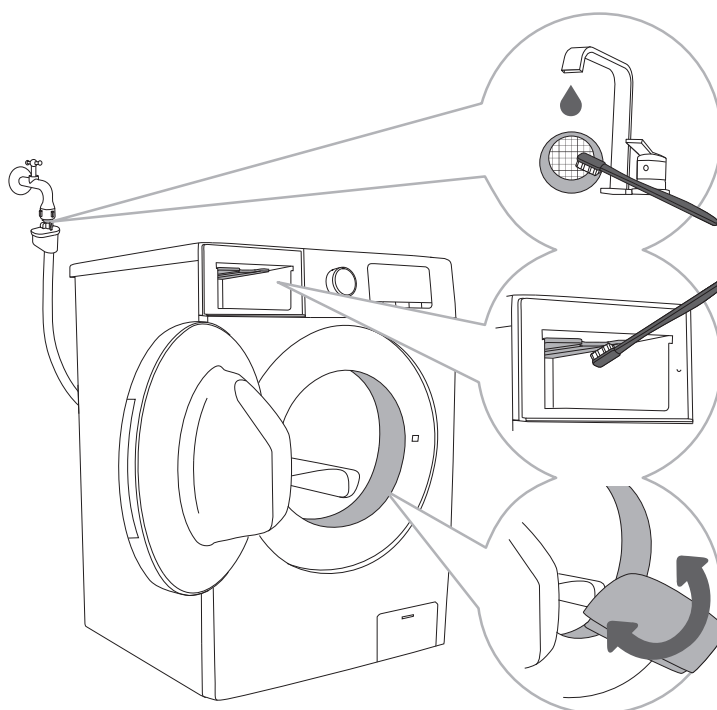

**1** Curățați periodic plasa filtru sub jet de apă.

**2** Utilizați o perie pentru a curăța întreaga secțiune de clătire a mașinii de spălat, în special duzele din partea superioară a camerei de clătire.

**3** După fiecare spălare, ștergeți garnitura din cauciuc a ușii pentru a-i prelungi durata de utilizare.



## CURĂȚAREA FILTRULUI POMPEI

☞ În timpul curățării, o parte din apă poate deversa. De aceea este recomandat să așezați o cârpă absorbantă pe podea.

Asigurați-vă că apa s-a răcit înainte de a o scoate din mașină.

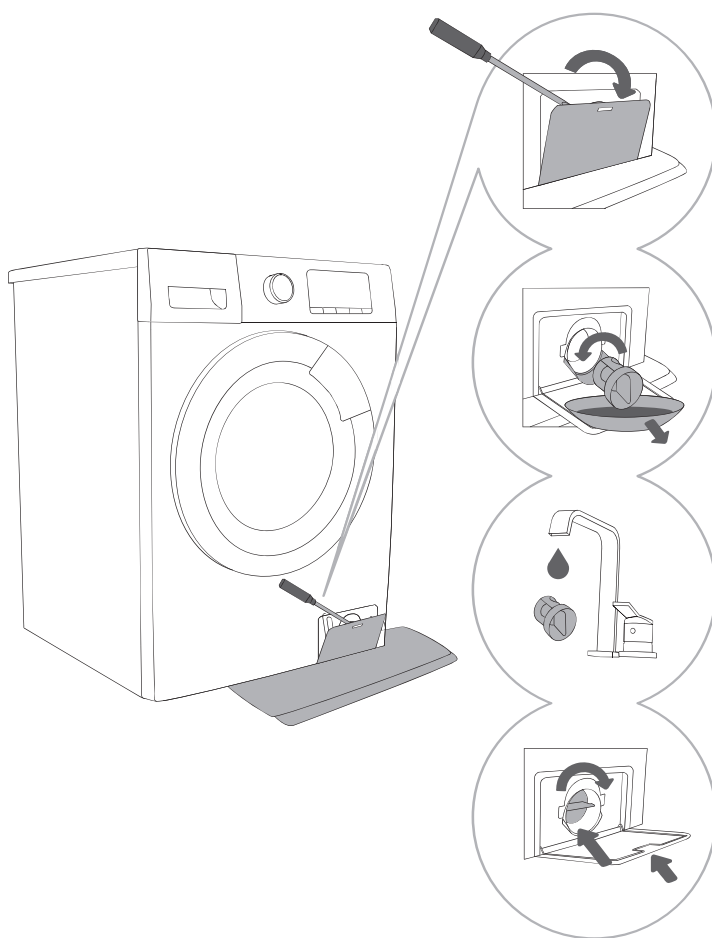

.....  
**1** Deschideți capacul filtrului pompei folosind o unealtă adecvată (șurubelniță plată sau o unealtă similară).  
.....

**2** Trageți pâlnia de evacuare a apei înainte de a curăța filtrul pompei.

Rotiți ușor filtrul pompei în sens invers acelor de ceasornic. Trageți și scoateți filtrul pompei pentru a permite apei să se scurgă ușor.

.....  
**3** Curățați filtrul pompei sub jet de apă.  
.....

**4** Reașezați filtrul pompei așa cum este prezentat în figură și închideți-l rotindu-l în sensul acelor de ceasornic. Pentru o bună etanșare, suprafața garniturii filtrului trebuie să fie curată.

☞ Filtrul pompei trebuie curățat ocazional, în special după spălarea rufelor din fleece, din lână sau foarte vechi.

☞ De asemenea, curățați filtrul pompei dacă aparatul nu poate începe ciclul de rotații sa când există resturi în pompă (nasturi, monezi, agrafe de păr, etc.).

## CURĂȚAREA EXTERIORULUI MAȘINII DE SPĂLAT

**⚠ Deconectați întotdeauna mașina de spălat de la rețeaua electrică înainte de curățare.**

Curățați exteriorul mașinii de uscat și unitatea de afișaj, utilizând o cârpă moale, umedă din bumbac și apă. Apoi, folosiți o lavetă moale uscată pentru a usca aparatul.

**⚠ Nu utilizați solvenți, agenți de curățare abrazivi sau agenți de curățare care ar putea deteriora aparatul (respectați recomandările și atenționările furnizate de producătorii agenților de curățare).**

Dacă este necesar, ștergeți ușa aparatului cu o lavetă umedă, apoi uscați cu o lavetă moale uscată.

**⚡ Nu curățați mașina de spălat folosind un jet de apă!**

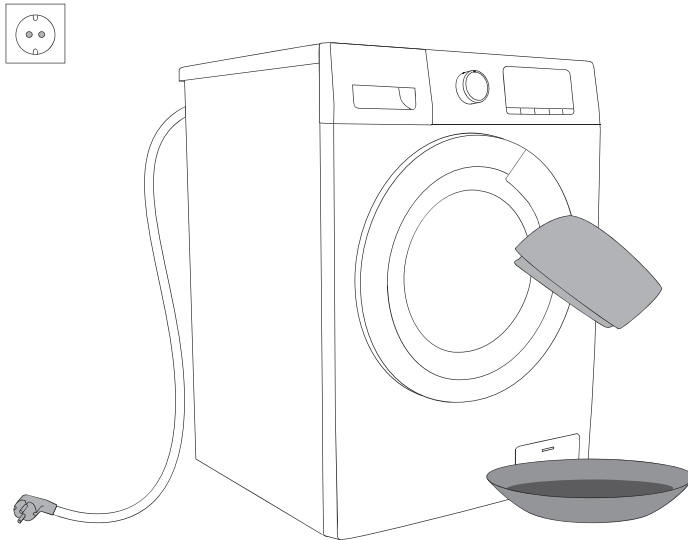

# DEPANARE

## CE TREBUIE FĂCUT ...?

Mașina de spălat va controla automat funcționarea anumitor funcții în timpul ciclului de spălare. Dacă se identifică orice neregulă, aceasta va fi indicată prin raportare (F:XX) pe afișaj. Mașina de spălat va raporta eroarea până când va fi oprită. Perturbările din mediu (de ex. rețeaua electrică) pot rezulta în raportarea mai multor erori (vezi TABEL DEPANARE). În aceste cazuri:

- Opriți mașina de spălat și așteptați câteva secunde.
- Porniți mașina de spălat și repetați programul de spălare.
- Cele mai multe erori în timpul funcționării pot fi soluționate de utilizator (vezi TABEL DEPANARE).
- Dacă eroarea persistă, contactați o unitate de service autorizat.
- Reparațiile pot fi efectuate doar de către persoane instruite corespunzător.
- Reparațiile sau orice cerere de garanție rezultate din conectarea sau utilizarea necorespunzătoare a mașinii de spălat nu vor fi acoperite de garanție. În aceste cazuri, costurile reparațiilor vor fi acoperite de utilizator.

⚡ Garanția nu acoperă erorile sau defecțiunile rezultate din tulburările din mediu (fulgere, căderea rețelei electrice, dezastre naturale etc.).

## TABEL DE PANARE ȘI ERORI

Indicare eroare pe unitatea de afișaj	Problemă/eroare	Ce e de făcut?
F01	Defecțiune alimentare cu apă	Verificați următoarele: <ul style="list-style-type: none"> <li>• Robinetul de alimentare cu apă este deschis și presiunea este prea joasă?</li> <li>• Furtunul de alimentare cu apă este perforat?</li> <li>• Filtrul de pe furtunul de alimentare cu apă este înfundat?</li> <li>• Furtunul este înghețat?</li> </ul>
F03	Defecțiune evacuare apă	Verificați următoarele: <ul style="list-style-type: none"> <li>• Furtunul este perforat, curge apa prin el?</li> <li>• Filtrul de pe furtunul de scurgere este înfundat?</li> <li>• Furtunul este înghețat?</li> </ul>
F04/F05/F06/ F07/F23	Defecțiune modul electronic	Opriti mașina de spălat; rotiți butonul de selectare a programului (1) în poziția »OFF« (3 secunde). Apăsati butonul START/PAUZĂ (6) din nou. Dacă eroarea repara, contactați un tehnician.
F24	Nivelul de apă atinge nivelul de prea plin	Opriti programul apăsând butonul START/PAUZĂ (6). Reporniți programul. Dacă mașina continuă să pompeze apă în tub, închideți robinetul și contactați un tehnician.
F13	Eroare în timpul blocării ușii	Ușa este închisă, dar nu poate fi blocată. Opriti mașina de spălat. Porniți-o din nou și reporniți programul de spălare. Dacă eroarea repara, contactați un tehnician.
F14	Eroare în timpul deblocării ușii	Ușa este închisă, dar nu poate fi deblocată. Opriti mașina de spălat. Porniți-o din nou. Dacă eroarea repara, contactați un tehnician. Pentru a deschide ușa, vezi capitolul »PAUZĂ ȘI SCHIMBAREA PROGRAMULUI/Deschiderea manuală a ușii«.
Unb	Alarmă dezechilibru (Unbalance alarm)	Alarma de dezechilibru se rezolvă prin următoarele metode <ol style="list-style-type: none"> <li>1. Rufe încurcate Rotiți butonul spre „oprit” timp de 3 secunde pentru închidere, deschideți ușa, scuturați hainele și puneți-le înapoi în mașina de spălat, apoi selectați programul de deshidratare simplă pentru a usca din nou.</li> <li>2. Rufe prea ușoare Rotiți butonul spre „oprit” timp de 3 secunde pentru închidere, deschideți ușa, puneți unul sau două prosoape, apoi selectați programul de deshidratare simplă pentru a usca din nou.</li> </ol>

## SERVICE-UL

### Înainte de a contacta un tehnician calificat

Când contactați un centru de servicii, vă rugăm să precizați tipul mașinii dvs. de spălat (1), codul/ID-ul (2), numărul modelului (3), și seria (4).

Tipul, codul/ID-ul, modelul, sunt menționate pe plăcuța indicatoare a caracteristicilor tehnice aflată în partea din față a deschiderii ușii mașinii de spălat.

⚠ În cazul defectării, utilizați doar piese de schimb aprobate de producători autorizați.

⚠ Reparațiile sau orice cerere de garanție rezultate din conectarea sau utilizarea necorespunzătoare a mașinii de spălat nu vor fi acoperite de garanție. În aceste cazuri, costurile reparațiilor vor fi acoperite de utilizator.

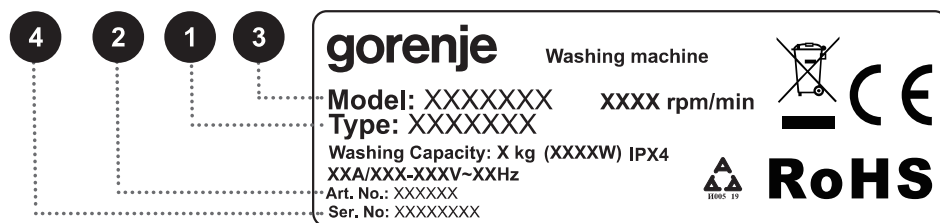
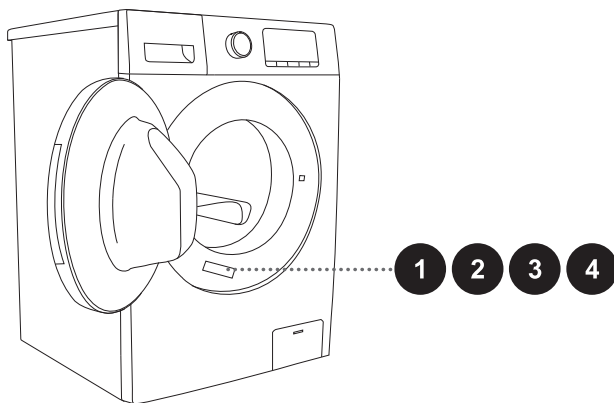

# RECOMANDĂRI PENTRU SPĂLAREA ȘI UTILIZAREA ECONOMICĂ A MAȘINII DE SPĂLAT

Spălați separat pentru prima dată îmbrăcămintea nouă, colorată.

Spălați rufe foarte murdare în cantități mai mici, cu mai mult detergent pudră sau cu un ciclu de prespălare.

Înainte de spălare aplicați o soluție specială de curățat petele pe petele dificile. Vă recomandăm să apelați la SAFTURILE DE ÎNDEPĂRTARE A PETELOR.

Dacă spălați des rufe la temperatură mică și cu detergent lichid, bacteriile se pot înmulți ceea ce poate duce la mirosuri neplăcute în mașina de spălat. Pentru a preveni aceste mirosuri, vă recomandăm pornirea ocazională a Steril tub (Cuvă sterilă/Program de autocurățare) (vezi TABEL PROGRAME).

Vă recomandăm evitarea spălării cantităților foarte mici de rufe întrucât acest lucru poate duce la consum excesiv de energie și o performanță mai slabă a mașinii de spălat.

Despachetați toate rufe înainte de a le pune în cuvă.  
Utilizați doar detergenți pentru spălarea la mașină.

Adăugați detergent pudră sau lichid în funcție de instrucțiunile producătorului, conform temperaturii de spălare și programului de spălare selectat.

Când utilizați detergenți cu concentrație ridicată, utilizați cupe de dozare speciale (livrate împreună cu detergentul) și introduceți-le direct în tamburul aparatului.

Dacă durezza apei depășește 14 °dH, ar trebui folosit un agent de dedurizare a apei. Defectarea rezistenței rezultând din utilizarea incorectă a agentului de dedurizare a apei nu va fi acoperită de garanție. Verificați informațiile privind durezza apei la compania sau autoritatea locală de alimentare cu apă.

Nu se recomandă utilizarea înălbitorilor pe bază de clor deoarece aceștia pot defecta rezistența.

Dacă folosiți un agent de curățare a calcarului, înălbitor sau vopsea, utilizați-le doar pe acelea potrivite pentru mașina dvs. de spălat.

Nu utilizați solvenți sau alte substanțe chimice asemănătoare (de ex. diluant, terebentină, gazolină etc.)!

Nu adăugați bucăți întărite de detergent pudră în sertarul pentru detergenți, deoarece acestea pot înfunda țevile mașinii de spălat.

Atunci când utilizați produse de îngrijire a rufelor sub formă lichidă sau vâscoasă, vă recomandăm să le diluați cu apă pentru a preveni înfundarea scurgerii sertarului pentru detergenți. Detergenții lichizi sunt concepuți pentru programele de spălare fără ciclu de prespălare.

La viteze de rotație mai mari, în rufe va exista o umiditate reziduală mai mică. Drept urmare, uscarea într-o mașină de uscat va fi mai economică și mai rapidă.



Duritatea apei	Niveluri de duritate			
	°dH (°N)	m mol/l	°fH(°F)	p.p.m.
1 - moale	< 8,4	< 1,5	< 15	< 150
2 - normală	8,4 - 14	1,5 - 2,5	15 - 25	150 - 250
3 - dură	> 14	> 2,5	> 25	> 250

☞ Verificați informațiile privind duritatea apei la compania sau autoritatea locală de alimentare cu apă.

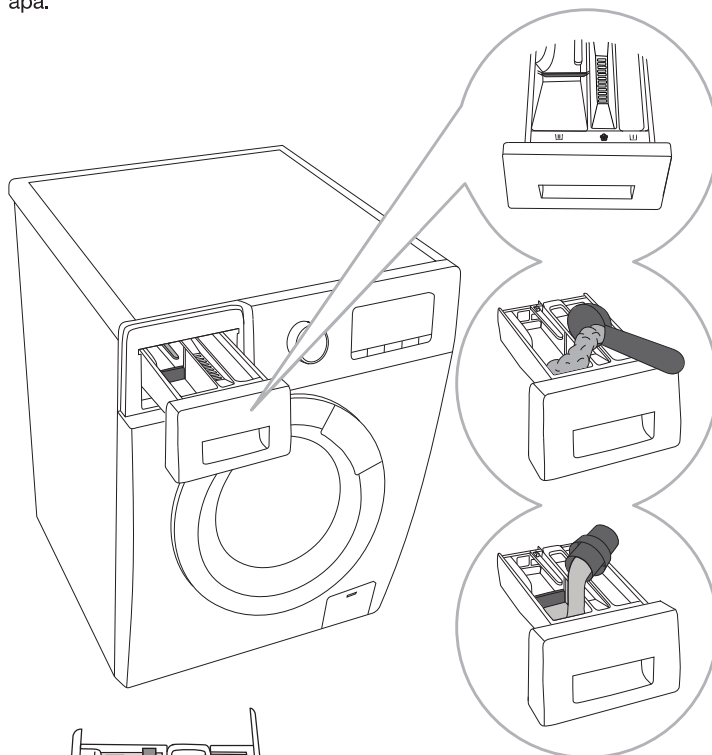

.....

**1** Un separator/  
divizor este  
furnizat împreună cu  
mașina de spălat, care  
permite adăugarea  
detergentului lichid  
în compartimentul  
principal de spălare  
☞ (compartimentul  
stâng).

.....

**2** Atunci când  
utilizați detergent  
puvră, separatorul/  
divizorul ar trebui  
ridicat.

.....

**3** Atunci când  
utilizați detergent  
lichid, separatorul/  
divizorul ar trebui  
coborât.

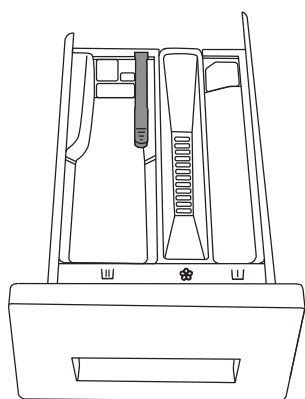

#### Simbolurile compartimentelor sertarului pentru detergenți

☞	prespălare
☞	spălare principală
☞	balsam



☞ Recomandăm adăugarea detergentului pudră imediat înainte de ciclul de spălare. Dacă îl adăugați mai devreme, luați măsuri să fie uscat în totalitate compartimentul pentru detergent din sertarul de dozare : în caz contrar, detergentul pudră se poate solidifica înainte de începerea programului de spălare.

☞ Puneți balsam în sertarul de dozare, în compartimentul cu simbolul ☞. Respectați recomandările de pe ambalajul balsamului.

☞ Nu umpleți compartimentul pentru balsam peste indicatorul maxim (nivel maxim indicat). În caz contrar, balsamul va fi adăugat rufeale prea curând, rezultând într-un efect redus de spălare.

Păstrați detergenții și aditivii departe de copii.

Detergenții lichizi pot fi folosiți la prespălare; totuși, un detergent pudră trebuie să fie folosit la spălarea principală în acest caz.

## SFATURI PRIVIND ÎNDEPĂRTAREA PETELOR

Înainte de a utiliza agenți speciali de îndepărtare a petelor, pentru pete mai puțin dificile încercați să utilizați metodele naturale care nu dăunează mediului.

Cu toate acestea, este necesară o acționare promptă! Înmuiați pata cu un burete absorbant sau cu un prosop de hârtie; apoi, clătiți cu apă rece (călduță)– dar niciodată cu apă fierbinte!

Pete	Îndepărtare pete
<b>Noroi</b>	Când pata este uscată, curățați-o de pe îmbrăcăminte înainte de a o băga în mașina de spălat. Dacă pata este dificilă, înainte de spălare înmuați-o într-un agent de îndepărtare a petelor pe bază de enzime. Dacă pata nu este dificilă, anterior, spălați rufele cu detergent lichid sau cu detergent pudră și apă.
<b>Antiperspirant</b>	Înainte de a spăla în mașina de spălat, aplicați detergent lichid pe rufe. Pe petele dificile aplicați un agent de îndepărtare a petelor. În mod alternativ, utilizați înălbitor pe bază de oxigen pentru spălare.
<b>Ceai</b>	Înmuiați sau clătiți rufele în apă rece și, dacă este necesar, adăugați un agent de îndepărtare a petelor.
<b>Ciocolată</b>	Înmuiați sau clătiți rufele în apă călduță cu săpun. Apoi, aplicați suc de lămâie și clătiți.
<b>Cerneală</b>	Înainte de a spăla în mașina de spălat, aplicați pe pată un agent de îndepărtare a petelor. Puteți folosi și alcool etilic. Întoarceți îmbrăcăminte pe dos și așezați un prosop de hârtie sub pată. Folosiți alcoolul pe partea din spate a petei. La finalul procesului, clătiți cu atenție îmbrăcăminte.
<b>Carioci</b>	Diluzați puțin amidon în apă și aplicați-l pe pată. Când se usucă, îndepărtați cu o perie; apoi, spălați îmbrăcăminte în mașina de spălat.
<b>Mâncare pentru bebeluși (urină, noroi, pete de mâncare)</b>	Înainte de a spăla în mașina de spălat, înmuați petele în apă călduță pentru cel puțin o jumătate de oră. Pentru o îndepărtare mai ușoară a petelor, adăugați un agent de îndepărtare a petelor pe bază de enzime.
<b>Iarbă</b>	Înainte de a spăla în mașina de spălat, înmuați rufele într-un agent de îndepărtare a petelor pe bază de enzime. Petele de iarbă pot fi îndepărtate și prin înmuiere (pentru aprox. 1 oră) în suc de lămâie diluat sau în oțet distilat.
<b>Ouă</b>	Înmuiați îmbrăcăminte într-un agent de îndepărtare a petelor pe bază de enzime. Înmuiați în apă rece pentru cel puțin 30 de minute sau câteva ore, dacă petele sunt dificile. Apoi, spălați în mașina de spălat.
<b>Cafea</b>	Înmuiați îmbrăcăminte în apă cu sare. Dacă pata nu este proaspătă, înmuați-o într-un amestec de glicerină, amoniac și alcool.
<b>Cremă de pantofi</b>	Aplicați ulei de gătit pe pată și clătiți.
<b>Sânge</b>	Pată proaspătă – clătiți îmbrăcăminte cu apă rece și spălați-o în mașina de spălat. Pată uscată – înmuați îmbrăcăminte într-un agent de îndepărtare a petelor pe bază de enzime. Apoi, spălați în mașina de spălat. Dacă pata nu dispăre, încercați să o îndepărtați cu un înălbitor adecvat hainelor dvs.

<b>Pete</b>	<b>Îndepărtare pete</b>
<b>Lipici, gumă de mestecat</b>	Așezați îmbrăcămintea într-un sac și puneți-o în congelator până când se întărește pata. Apoi, îndepărtați-o cu un cuțit fără zimți. Apoi, diluați pata cu un agent de îndepărtare a petelor pentru prespălare și clătiți în profunzime. Spălați rufe ca de obicei.
<b>Farduri</b>	Utilizați un agent de îndepărtare a petelor pentru prespălare; apoi, spălați în mașina de spălat.
<b>Unt</b>	Înainte de a spăla în mașina de spălat, aplicați pe pată un agent de îndepărtare a petelor. Apoi, clătiți cu apă fierbinte (cât de fierbinte permite țesătura).
<b>Lapte</b>	Înmuiați îmbrăcămintea într-un agent de îndepărtare a petelor pe bază de enzime. Înmuiați în apă rece pentru cel puțin 30 de minute sau câteva ore, dacă petele sunt dificile. Apoi, spălați în mașina de spălat.
<b>Suc de fructe</b>	Aplicați un amestec de sare și apă pe pată. Lăsați un timp să-și facă efectul, apoi clătiți. Puteți aplica bicarbonat de sodiu, oțet distilat sau suc de lămâie înainte de a spăla în mașina de spălat. Pentru pete vechi, folosiți glicerină. După 20 de minute, clătiți cu apă rece, apoi spălați rufele în mașina de spălat.
<b>Vin</b>	Înmuiați rufe în apă rece timp de cel puțin 30 de minute. De asemenea, utilizați un agent de îndepărtare a petelor. Apoi, spălați în mașina de spălat.
<b>Ceară</b>	Puneți îmbrăcămintea în congelator până ce ceara se întărește. Apoi, răzuiți-o. Îndepărtați ceara rămasă așezând un prosop de hârtie pe pată, apoi încălziți-o cu un fier de călcat până când hârtia absoarbe ceara.
<b>Transpirație</b>	Înainte de a spăla în mașina de spălat, aplicați în profunzime detergent lichid pe pată.
<b>Gumă de mestecat</b>	Puneți îmbrăcămintea în congelator până ce guma se întărește. Apoi, răzuiți-o; spălați în mașina de spălat.

# ELIMINARE

**Ambalajul** este confecționat din materiale ecologice care pot fi reciclate, eliminate sau distruse fără niciun risc pentru mediu. În acest scop, materialele de ambalare sunt etichetate corespunzător.



**Simbolul** de pe produs sau de pe ambalaj indică faptul că produsul nu poate fi considerat un deșeu casnic. Predați produsul unui centru de colectare autorizat pentru reciclarea echipamentelor electrice și electronice.

Când **eliminați** un aparat care a atins finalul duratei de viață, îndepărtați toate reziduurile de detergent și cablul de alimentare și distrugeți balamalele ușii pentru a împiedica ușa să se închisă sau să fie blocată (siguranța copiilor).

Acest aparat este etichetat în conformitate cu Directiva Europeană privind Deșeurile de Echipamente Electrice și Electronice (WEEE/DEEE).

**Eliminarea** corectă a produsului va ajuta la eliminarea oricăror efecte negative asupra mediului și sănătății oamenilor, care ar putea apărea în cazul eliminării incorecte a produsului. Pentru informații detaliate privind eliminarea și reciclarea produsului, vă rugăm să contactați autoritatea municipală competentă responsabilă de gestionarea deșeurilor, serviciul dvs. de eliminare a deșeurilor sau magazinul de unde ați achiziționat produsul.

# TABEL CONSUM TIPIC

## Instrucțiuni programe

1. Programul eco 40-60 este destinat spălării de articole din bumbac cu grad mediu de murdărie, care pot fi spălate împreună la 40°C sau 60°C, în același ciclu. Acest program este utilizat pentru a evalua conformitatea cu legislația UE privitoare la proiectare ecologică.
2. Consumul de energie în modul oprit și în modul rămas pornit este de 0,49 W.
3. Cele mai eficiente programe în ceea ce privește consumul de energie sunt, în general, cele care funcționează la temperaturi mai scăzute și pe o durată mai mare.
4. Încărcarea mașinii de spălat de uz casnic până la capacitatea indicată de producător pentru programele respective va contribui la economisirea de energie și apă.
5. Utilizați corect detergentul, balsamul de rufe și alte substanțe. Nu utilizați o cantitate excesivă de detergent. Acest lucru poate afecta negativ rezultatele spălării.
6. Curățare periodică, inclusiv frecvența optimă, și procedură de prevenție a acumulării calcarului.
7. Zgomotul și conținutul de umiditate rămas sunt influențate de viteza de centrifugare: cu cât este mai mare viteza de centrifugare în faza de centrifugare, cu atât este mai mare zgomotul și cu atât este mai mic conținutul de umiditate rămas.
8. Informațiile despre produs și codul QR sunt menționate pe eticheta de consum energetic; informațiile despre înregistrarea produsului pot fi obținute prin scanarea codului QR.
9. Informații despre programele standard

Program	Temperatură selectată	Capacitate nominală kg	Temperatură maximă în tambur	Durată program h:min	Consum de energie kWh/ciclu	Consum de apă litri/ciclu	Conținut de umiditate rămas	Viteză maximă atinsă rpm
Încărcare completă eco 40-60	—	6	50	3:18	0.99	53	52	1200
Încărcare jumătate eco 40-60	—	3	40	2:36	0.60	37	53	1200
Încărcare un sfert eco 40-60	—	1.5	26	2:36	0.30	21	53	1200
20°C	20	6	20	1:48	0.22	59	53	1200
cotton white	60	6	57	2:38	1.15	59	53	1200
mix	40	3	36	0:59	0.43	45	56	1200
quick wash 15'	40	1	37	0:30	0.27	15	55	800

Program	Temperatură selectată	Capacitate nominală kg	Temperatură maximă în tambur	Durată program h:min	Consum de energie kWh/ciclu	Consum de apă litri/ciclu	Conținut de umiditate rămas	Viteză maximă atinsă rpm
Încărcare completă eco 40-60	—	7	48	3:28	1.12	49	52	1200
Încărcare jumătate eco 40-60	—	3.5	40	2:42	0.69	40	53	1200
Încărcare un sfert eco 40-60	—	1.75	28	2:42	0.34	22	53	1200
20°C	20	7	20	1:48	0.17	52	52	1200
cotton white	60	7	57	2:38	1.15	51	52	1200
mix	40	3	36	0:59	0.43	42	56	1200
quick wash 15'	40	1	37	0:30	0.27	15	55	800

Program	Temperatură selectată	Capacitate nominală kg	Temperatură maximă în tambur	Durață program h:min	Consum de energie kWh/ciclu	Consum de apă litri/ciclu	Conținut de umiditate rămas	Viteză maximă atinsă rpm
Încărcare completă eco 40-60	—	7	45	3:28	1.14	55	50	1400
Încărcare jumătate eco 40-60	—	3.5	36	2:42	0.68	41	52	1400
Încărcare un sfert eco 40-60	—	2	24	2:42	0.33	23	51	1400
20°C	20	7	20	1:48	0.24	59	51	1400
cotton white	60	7	55	2:38	1.18	59	51	1400
mix	40	3	36	0:59	0.43	42	56	1400
quick wash 15'	40	1	37	0:30	0.27	15	55	800

Program	Temperatură selectată	Capacitate nominală kg	Temperatură maximă în tambur	Durață program h:min	Consum de energie kWh/ciclu	Consum de apă litri/ciclu	Conținut de umiditate rămas	Viteză maximă atinsă rpm
Încărcare completă eco 40-60	—	8	45	3:38	1.20	63	52	1200
Încărcare jumătate eco 40-60	—	4	38	2:48	0.70	35	53	1200
Încărcare un sfert eco 40-60	—	2	26	2:48	0.42	29	53	1200
20°C	20	8	20	1:48	0.24	68	53	1200
cotton white	60	8	57	2:38	1.18	68	53	1200
mix	40	4	36	0:59	0.58	58	55	1200
quick wash 15'	40	1	37	0:30	0.31	18	55	800

Program	Temperatură selectată	Capacitate nominală kg	Temperatură maximă în tambur	Durață program h:min	Consum de energie kWh/ciclu	Consum de apă litri/ciclu	Conținut de umiditate rămas	Viteză maximă atinsă rpm
Încărcare completă eco 40-60	—	9	45	3:48	1.32	72	50	1400
Încărcare jumătate eco 40-60	—	4.5	35	2:54	0.77	53	52	1400
Încărcare un sfert eco 40-60	—	2.5	27	2:54	0.53	28	52	1400
20°C	20	9	20	1:48	0.25	66	50	1400
cotton white	60	9	57	2:38	1.44	67	51	1400
mix	40	4	36	0:59	0.58	58	55	1400
quick wash 15'	40	1	37	0:30	0.31	18	55	800

Valorile date pentru alte programe, cu excepția programului eco 40-60, sunt doar orientative.

## LOW STANDBY MODE

☼ Maximum or nominal load applies to laundry prepared pursuant to the IEC 60456 standard.

**⚠ Due to deviations in terms of type and amount of laundry, spinning, power supply oscillation, and environment temperature and humidity, the programme duration and power consumption values measured at the end user may differ from the ones stated in the table.**

*Ne rezervăm dreptul asupra oricăror modificări și erori în instrucțiunile de utilizare.*



WM GORENJE  
6 kg/1200  
7 kg/1200  
7 kg/1400  
8 kg/1200  
9 kg/1400

ro (10-19)

2179488-X08060850A