

ISTRUZIONI PER L'USO

La lavatrice

IT

WM85.C-P

WMC89XXP

Sommario

Introduzione	3	PASSO 4: Aggiungere il detersivo e l'ammor-	
Avvisi di sicurezza	4	bidente	25
Descrizione della lavatrice	8	PASSO 5: Selezione del programma	25
Cassetto del detersivo	9	PASSO 6: Selezione delle impostazioni del	
Prima del primo utilizzo	10	programma	28
Imballaggio	10	PASSO 7: Inizio del programma	29
Protezione per il trasporto	10	PASSO 8: Fine del programma	30
Pulizia	11	Impostazioni	31
Impostazioni al primo utilizzo	11	Pulizia e manutenzione	34
Installazione e collegamento	12	Pulizia del filtro	34
Posizionamento della lavatrice	12	Pulizia del CASSETTO DOSATORE DETERSI-	
Regolazione dei piedini	14	VO e della guarnizione della porta	35
Spostare o trasportare la lavatrice dopo la		Pulizia della parte esterna dell'apparec-	
sua installazione	14	chio	36
Allacciamento all'alimentazione dell'ac-		Pulizia dell'interno della lavatrice contro gli	
qua	15	odori sgradevoli	36
Collegamento all'acqua calda / fredda	16	Pulizia dei fori per il risciacquo (nel trascina-	
Installazione del tubo di scarico	16	tore del cesto)	37
Collegamento alla rete elettrica	18	Errori - cosa fare?	38
Funzionamento a monete	19	Apertura manuale dell'oblò della lavatrice ...	42
Consigli prima del lavaggio	20	Lista degli errori	43
Suddivisione del bucato	20	Assistenza	46
Capi di abbigliamento	20	Prima di chiamare il centro assistenza	46
Simboli del bucato	20	Informazioni tecniche	47
Cotone colorato	21	Dati relativi alle prestazioni	47
Lino grezzo	21	Etichettatura energetica	47
Lana	22	Informazioni tecniche	47
Tessuti in viscosa e sintetici	22	Tabella di programma	48
Riduzione reazioni allergiche	22	WMC8943PC	48
Risparmio di tempo e di energia elettrica	22	WMC8947PI	50
Risparmio ed efficienza	22	Correzione del tempo visualizzato sul di-	
Detersivi	22	splay	52
Macchie	22	Rimozione	53
Lavaggio passo dopo passo (1-8)	24	Rimozione dell'imballaggio / Riciclag-	
PASSO 1: Suddividere il bucato	24	gio	53
PASSO 2: Accendere l'interruttore principa-		ETICHETTA AMBIENTALE	54
le	24	Guida rapida	55
PASSO 3: Aprire l'oblò della lavatrice e inse-		55
rire il bucato	24		

Gentile Cliente,

La ringraziamo di aver acquistato un prodotto di alta qualità ASKO.

Ci auguriamo di soddisfare le sue aspettative. Il design scandinavo combina le linee pulite con la funzionalità di tutti i giorni e l'alta qualità. Queste sono le caratteristiche principali di tutti i nostri prodotti che sono molto apprezzati in tutto il mondo.

Prima di utilizzare l'apparecchiatura si consiglia di leggere le istruzioni per l'uso. Nelle istruzioni per l'uso vi sono anche le informazioni su come si può contribuire a proteggere l'ambiente.

Collegamento al database EU EPREL

Il codice QR sull'etichetta energetica fornita con l'apparecchio fornisce un collegamento web alla registrazione di questo apparecchio nel database EU EPREL. Conservare l'etichetta energetica come riferimento insieme al manuale dell'utente e tutti gli altri documenti forniti con questo apparecchio. È possibile trovare informazioni relative alle prestazioni del prodotto nel database EU EPREL utilizzando il collegamento <https://eprel.ec.europa.eu>, il nome del modello e il numero del prodotto che è possibile trovare sulla targhetta segnaletica dell'apparecchio. Per informazioni più dettagliate sull'etichetta energetica, visitare www.theenergylabel.eu.

I simboli elencati vengono utilizzati nelle istruzioni ed hanno il seguente significato:

INFORMAZIONE!

Informazioni, consigli, suggerimenti o raccomandazioni

AVVISO!

Avviso di pericolo

SCOSSA ELETTRICA!

Avviso di pericolo di scossa elettrica

SUPERFICIE CALDA!

Avviso di pericolo di superficie calda

PERICOLO DI INCENDIO!

Avviso di pericolo di incendio

Istruzioni originali

Vedere Guida rapida nell'ultima pagina.

Indicazioni generali



Leggere le istruzioni per l'uso e conservarle in un luogo sicuro.

- **Si prega di non utilizzare la lavatrice se non è stato precedentemente letto e compreso il libretto delle istruzioni per l'uso.**
- **La mancata osservanza delle istruzioni per l'uso** o l'uso improprio della lavatrice può causare danni alla biancheria, alla lavatrice o all'utente. Conservare le istruzioni per l'uso vicino alla lavatrice.
- Le istruzioni d'uso sono reperibili sul nostro sito www.asko.com.
- Il collegamento alla rete idrica ed elettrica deve essere eseguito da un esperto qualificato.
- Gli interventi di riparazione e manutenzione ai fini della sicurezza o per migliorare le prestazioni devono essere effettuati esclusivamente da professionisti qualificati.
- Solo il produttore, un centro di assistenza autorizzato o una persona autorizzata può sostituire un eventuale cavo di alimentazione danneggiato, evitando in tal modo qualsiasi pericolo.
- Dopo aver installato la lavatrice per la prima volta, la lavatrice deve stare ferma 2 ore prima di essere collegata alla rete elettrica.
- La lavatrice non deve essere collegata alla rete elettrica tramite prolunga.
- Non collegare la lavatrice alla presa per il rasoio o per l'asciugacapelli.
- Quando si collega la lavatrice alla rete idrica, usare obbligatoriamente il tubo di condotta e le guarnizioni in dotazione. La pressione dell'acqua deve essere 0,1-1 MPa (circa 1-10 kp/cm², 1-10 BAR, 10-100 N/cm²).
- Per collegare l'apparecchiatura alla rete idrica utilizzare il nuovo tubo di collegamento; non si devono riutilizzare i vecchi tubi.
- **Al termine del lavaggio chiudere il rubinetto dell'acqua e staccare la spina dalla presa a muro.**

Se si dispone di una lavatrice con collegamento trifase, non staccare la spina dalla presa di corrente.

- Utilizzare la lavatrice solo per il lavaggio come descritto nelle istruzioni. Non è destinata al lavaggio a secco.
- In caso di collegamento errato dell'apparecchiatura, di uso improprio dell'apparecchiatura o di una manutenzione dell'apparecchiatura da parte di persone non autorizzate, i costi di eventuali danni saranno a carico dell'utente stesso.
- Usare solo detersivi per lavatrice!
- Usare solo prodotti per lavatrice e la cura del bucato. Non rispondiamo di alcun danno ed eventuale scolorimento delle guarnizioni e componenti in plastica a causa di un uso non corretto di candeggina o tintura per bucato.
- I candeggianti contenenti cloro possono essere sostituiti con quelli che contengono ossigeno, in caso contrario è necessario eseguirne la neutralizzazione utilizzando il programma per il cotone alla massima temperatura. Per ottenere risultati migliori, utilizzare il perossido di idrogeno (acqua ossigenata) o detersivi che contengono ossigeno.
- Non utilizzare prodotti per la tintura e la rimozione dei colori perché contengono composti di zolfo che possono causare corrosione.
- L'uso eccessivo di prodotti contenenti composti di zolfo, in combinazione con la concentrazione di cloro, il tempo di esposizione e la temperatura, aumenta il rischio di guasto precoce dei componenti dell'apparecchiatura .



PERICOLO DI INCENDIO!

Non utilizzare detersivi contenenti solventi, poiché si corre il rischio di formazione di gas tossici, di danni all'apparecchiatura e il rischio di incendio e di esplosione.

- Prima di usare l'apparecchiatura, rimuovere tutte le protezioni per il trasporto. Vedere la sezione "Prima del primo uso / Protezione di trasporto".
- L'apparecchiatura non deve essere utilizzato da persone (compresi i bambini) che sono fisicamente o mentalmente disabili o non hanno esperienze e conoscenze a riguardo. Queste persone

Avvisi di sicurezza

devono ricevere le istruzioni necessarie all'utilizzo della macchina dalle persone responsabili della loro sicurezza.

- L'apri porta d'emergenza si trova sul retro del cassetto dosatore.
- La capacità massima di lavaggio in kg è indicata sulla targhetta (o nella TABELLA PROGRAMMI).

Questo apparecchio è destinato ad essere utilizzato in ambiti domestici e simili come:

- cucine per il personale in negozi, uffici e altri ambienti di lavoro;
- agriturismi;
- per clienti in alberghi, motel e altri ambienti di tipo residenziale;
- Bed and Breakfast e similari;
- aree ad uso comune in condomini o lavanderie.

Per gli apparecchi senza spina, la disconnessione deve essere incorporata nel cablaggio fisso secondo le regole di cablaggio.

Sicurezza bambini

- Non permettere ai bambini di giocare con la lavatrice.
- Prima di chiudere l'oblò della lavatrice e di avviare il programma, assicurarsi che nel cesto non ci sia altro che il bucato (per esempio, un bambino entrato nel cesto chiudendo dall'interno l'oblò).
- Tenere il detersivo e l'ammorbidente lontano dalla portata dei bambini.
- **Per attivare il blocco parentale.** Vedere il capitolo "IMPOSTAZIONI"
- **Non permettete a bambini di età inferiore ai tre anni di stare in prossimità dell'apparecchiatura tranne nel caso in cui non siano costantemente sorvegliati.**
- La lavatrice è prodotta nel rispetto di tutti gli standard di sicurezza stabiliti. Questa lavatrice può essere usata da bambini di età superiore agli 8 anni, così come da persone con ridotte capacità fisiche, sensoriali e mentali o con mancanza di esperienza e conoscenza, ma solo se usano l'apparecchiatura sotto adeguato

controllo, se hanno ricevuto adeguate istruzioni sull'uso sicuro della lavatrice e se sono stati informati circa i pericoli derivanti da un uso improprio. Assicurarsi che i bambini non giochino con l'apparecchiatura. I bambini non devono pulire la lavatrice o svolgere attività di manutenzione senza un adeguato controllo.

Pericolo superfici calde

- Il vetro dell'oblò, a temperature alte, si surriscalda. Fare attenzione a non scottarsi. I bambini non devono perciò giocare vicino all'oblò.

Funzione di protezione contro il traboccamento

Se il livello dell'acqua nell'apparecchio supera il livello normale, verrà attivata la protezione per il livello eccessivo dell'acqua.

Interromperà la fornitura di acqua e inizierà ad espellere l'acqua.

Se il livello di acqua non diminuisce in 60 secondi, il programma si interrompe (vedere paragrafo "ERRORI - COSA FARE?").

Trasporto / deposito durante l'inverno

Se l'apparecchiatura viene trasportata o immagazzinata in locali non riscaldati dove la temperatura può scendere sotto lo zero, bisogna fare quanto segue:

- Pulire il filtro della pompa di scarico. Vedere paragrafo "PULIZIA E MANUTENZIONE".
- Chiudere la condotta dell'acqua della lavatrice, svitare la pompa dell'acqua dalla valvola della condotta per far scolare l'acqua dalla valvola e dalla pompa.
- Dopo aver svuotato il filtro della pompa di scarico può darsi che una piccola quantità di acqua resti nell'apparecchiatura, tuttavia ciò non influisce sulla qualità dell'apparecchiatura e non la danneggia.
- In caso si voglia trasportare la lavatrice, reinstallare la protezione per il trasporto (vedere il capitolo "PRIMA DEL PRIMO USO DELL'APPARECCHIATURA").

CONSERVARE QUESTE ISTRUZIONI!



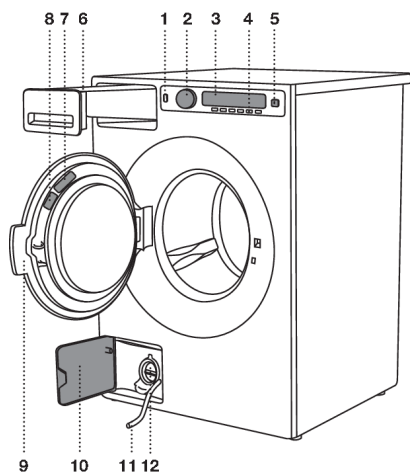

Descrizione della lavatrice

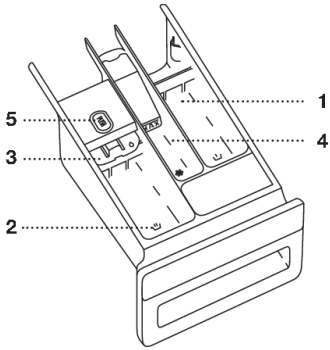

1. Interruttore principale (ON/OFF)
2. Manopola per la selezione del programma
3. Display
4. Tasti per la selezione delle impostazioni dei programmi
5. Tasto (Start/Pausa)
6. Cassettino del detersivo
7. Codici QR e AUID (etichetta identificativa) (sul lato interno dello sportello della lavatrice)
8. Il pannello con le informazioni sulla lavatrice (sul lato interno dello sportello della lavatrice)
9. Oblò
10. Coperchio del filtro di scarico
11. Tubetto per lo scarico dell'acqua
12. Filtro della pompa di scarico (posizionata dietro il filtro della pompa)

Cassettino del detersivo



-  **1** Scomparto per il prelavaggio.
-  **2** Scomparto per il detersivo liquido per il lavaggio principale.
Utilizzare il separatore (3).
-  **2** Scomparto per il detersivo in polvere per il lavaggio principale.
Non usare il separatore (3).
-  **4** Scomparto per l'ammorbidente.
-  **5** Pulsante per estrarre il cassetto di dosaggio.

Prima del primo utilizzo

Imballaggio

Rimuovere tutti gli imballaggi.

Si prega di disporre i materiali secondo con le raccomandazioni locali (vedi il capitolo "SMALTIMENTO").

Protezione per il trasporto

Prima di usare l'apparecchiatura, togliere le tre viti per il trasporto e i tappi di plastica di protezione.

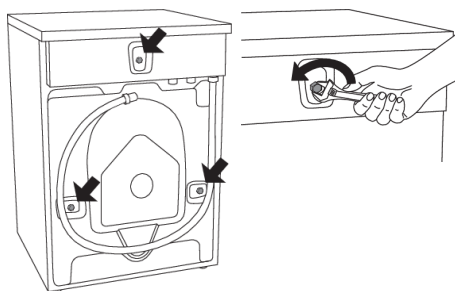

1

Allentare e rimuovere le viti, come mostrato nelle figure.

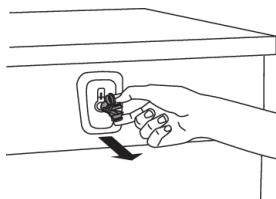

2

Rimuovere i tappi di plastica che contengono le viti, prima premendoli e poi estraendoli.

①

②

③

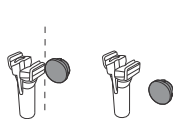

3

Rimuovere i coperchi dai tappi di plastica. Spingere i coperchi nei tre fori in cui vi erano i tappi di plastica. Conservare le viti e i tappi di plastica nel caso in cui dobbiate trasportare la lavatrice in futuro.

💡 INFORMAZIONE!

Se si desidera trasportare l'apparecchiatura, reinstallare le viti di trasporto e i tappi di plastica per bloccare l'apparecchiatura in modo che durante il trasporto si evitino danni all'apparecchiatura a causa delle vibrazioni. In caso di smarrimento delle viti di trasporto o dei tappi in plastica, è possibile ordinarne de nuovi presso il proprio rivenditore.

Ordinare tre pezzi per ciascun articolo!

Numero dell'articolo	Contrassegno
270698	Vite

La tabella prosegue dalla pagina precedente

Numero dell'articolo	Contrassegno
551188	Tappo di plastica (blocco per il trasporto)

Pulizia

Aprire l'oblò dalla lavatrice scollegata dalla rete elettrica e pulire il cesto della lavatrice con un panno umido e un detersivo delicato.

In caso di collegamento trifase dell'apparecchio, spegnere l'interruttore della presa principale.

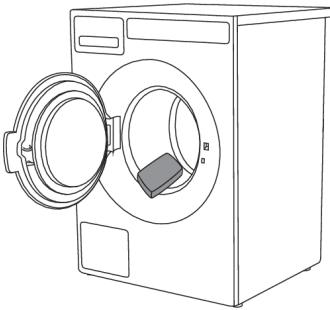

Collegare la lavatrice ed avviare il programma autopulente. Vedere il capitolo "LAVAGGIO PASSO DOPO PASSO (1 - 8)" / PASSO 5: SCEGLIERE IL PROGRAMMA.

💡 INFORMAZIONE!

Se l'oblò è aperto, nessun programma può essere avviato.

Impostazioni al primo utilizzo

Quando l'asciugatrice sarà collegata (vedere il capitolo "INSTALLAZIONE E COLLEGAMENTO") e avviata per la prima volta, selezionare la lingua preferita:

Per un ulteriore ciclo di lavaggio, vedere il capitolo "LAVAGGIO PASSO DOPO PASSO".

💡 INFORMAZIONE!

La quantità di detersivo dipende dalla durezza dell'acqua. Per i dettagli, leggere le informazioni sulla confezione del detersivo. Contattare la società idrica locale per verificare la durezza dell'acqua nella propria zona.

💡 INFORMAZIONE!

Ogni apparecchiatura viene collaudata in fabbrica prima della spedizione.

Per tale ragione è possibile che resti un po' di acqua nella pompa di scarico, tuttavia ciò non influisce sulla qualità dell'apparecchiatura e non la danneggia.

Installazione e collegamento

Posizionamento della lavatrice

La lavatrice può essere installata come unità a incasso o come unità libera. Posizionare l'apparecchiatura su una base solida e in modo che la presa a muro sia accessibile.

⚡ INFORMAZIONE!

Prima di collegare la lavatrice alla rete elettrica, attendere almeno 2 ore affinché raggiunga la temperatura ambiente.

⚡ INFORMAZIONE!

Se l'apparecchio viene installato su una base o su una struttura simile, allora dovrà essere fissato ad essa, al fine di prevenire il rischio di caduta. A tale scopo sono disponibili gli accessori originali ASKO, completi di istruzioni per il montaggio.

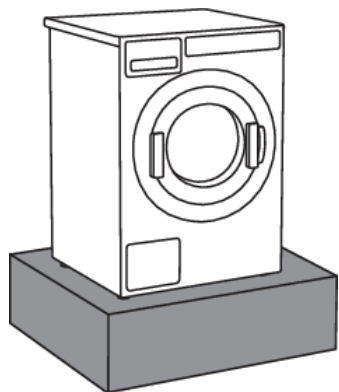

Superficie per il posizionamento

La superficie più adatta per l'installazione è il cemento. A differenza dei pavimenti in legno o di altri rivestimenti per pavimenti con caratteristiche "morbide", il cemento vibra raramente durante la centrifuga.

*La lavatrice deve essere installata in posizione verticale e stabile

*Non posizionare la lavatrice su rivestimenti morbidi per pavimenti, altrimenti questa vibrerà durante la centrifuga.

Lavatrice ad incasso

La lavatrice può essere installata sotto un piano di lavoro di 900–950 mm di altezza. Lasciare 5 cm di spazio intorno a tutta l'apparecchiatura, compreso anche lo spazio tra il bordo posteriore top e la parete.

Distanze della lavatrice

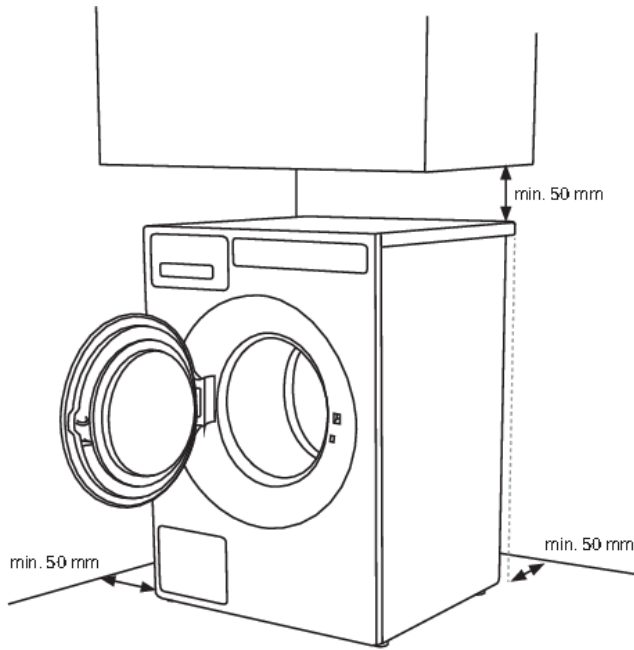

Apertura della porta della lavatrice (vista dall'alto).

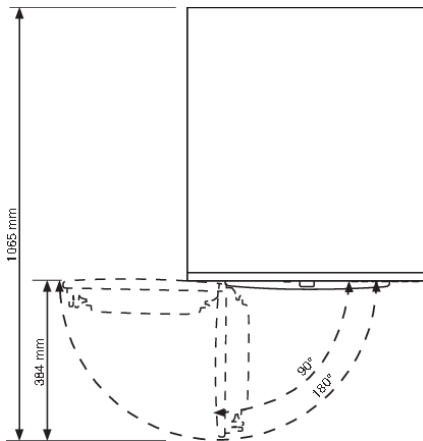

Installazione e collegamento

Installazione dell'asciugatrice ASKO sopra ad una lavatrice ASKO

Per impilare l'asciugatrice ASKO sopra la lavatrice, utilizzare i piedini a ventosa in dotazione e la staffa antiribaltamento (A+B), forniti nella scatola di cartone all'interno del cesto dell'asciugatrice ASKO.

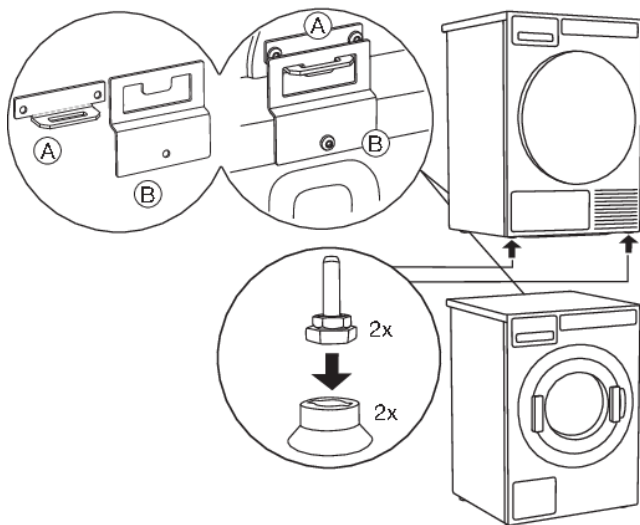

Regolazione dei piedini

Sistemare la lavatrice in modo che sia stabile.

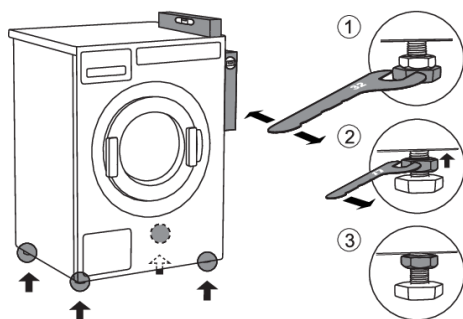

1. Ruotando i piedini con la chiave inglese n. 32, livellare la lavatrice in verticale e in orizzontale.

I piedini sono regolabili fino a +/- 1 cm.

2. Una volta raggiunta l'altezza dei piedini desiderata, bloccare i controdadi verso la base dell'apparecchiatura, utilizzando una chiave inglese numero 17 ↑.
3. Stringere i controdadi fino alla fine.

In questo modo si riducono al minimo il rumore, le vibrazioni e gli spostamenti della lavatrice.

Spostare o trasportare la lavatrice dopo la sua installazione

Nel caso che spostiate (riposizionate) la lavatrice senza imballaggio, aprire la porta e tirare la lavatrice tenendola come rappresentato nella figura.

Installazione e collegamento

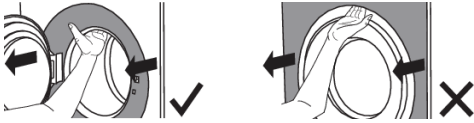

Quando spostate (riposizionate) la lavatrice ulteriormente, è necessario utilizzare la protezione del trasporto (il tamburo della lavatrice deve essere bloccato)

(Vedere la sezione PROTEZIONE DEL TRASPORTO).

Allacciamento all'alimentazione dell'acqua

⚠️ INFORMAZIONE!

Il collegamento alla condotta dell'acqua deve essere effettuato da una persona qualificata.

Collegare l'apparecchiatura al tubo di condotta in dotazione. La pressione dell'acqua deve essere 0,1-1 MPa (circa 1-10 kp/cm², 1-10 BAR, 10-100 N/cm²).

Se i tubi sono stati appena installati, si consiglia di risciacquarli per rimuovere eventuali impurità, altrimenti, la sporcizia potrebbe intasare il filtro nel tubo di ingresso della lavatrice bloccando l'entrata dell'acqua.

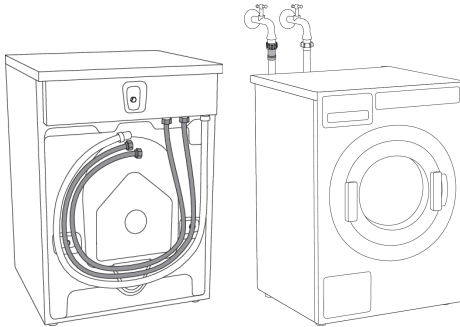

Il tubo deve essere serrato in modo molto forte affinché il tubo sia chiuso a tenuta.

I tubi chiusi a tenuta devono essere poi obbligatoriamente controllati.

Utilizzare solo il tubo in dotazione all'apparecchiatura. Non utilizzare tubi già usati o diversi.

All'interno del set di documenti è inclusa una singola valvola di ritegno, la quale deve essere installata sul tubo di alimentazione dell'acqua fredda (solo Regno Unito).

⚠️ INFORMAZIONE!

Se il collegamento del tubo di alimentazione è di dimensioni diverse rispetto al rubinetto dell'acqua (es. 3/4" → 1/2"), utilizzare un adattatore.

Installazione e collegamento

Collegamento all'acqua calda / fredda

(Solo alcuni modelli)

Se si dispone di un modello con attacchi per acqua calda e fredda, allora collegare un tubo all'attacco per l'acqua fredda e un altro tubo per l'attacco all'acqua calda, come indicato sul retro dell'apparecchiatura:

COLD = fredda e HOT= calda.

L'acqua calda viene utilizzata per i programmi da 40°C o più.

CAUTELA!

Collegamento acqua calda:

La temperatura dell'acqua calda non deve superare i 70 °C (60 °C nel Regno Unito).

INFORMAZIONE!

Collegando l'apparecchiatura all'acqua calda e fredda si risparmia nel tempo di lavaggio e nel consumo di energia elettrica.

Se si dispone di un modello con attacchi per acqua calda e fredda, e si desidera connettersi solo all'acqua fredda, nel collegamento per l'acqua calda deve esserci (rimanere) il tappo di sicurezza.

Installazione del tubo di scarico

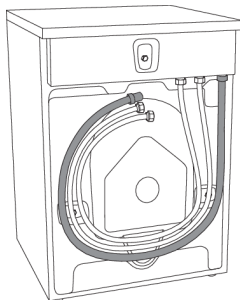

Alla consegna l'apparecchiatura è fornita di un tubo di scarico fisso che deve essere collegato allo scarico. Il tubo di scarico lo si può installare anche nel sifone di scarico a parete che deve essere installato correttamente per poterlo pulire. L'altezza deve essere di 600-900 mm dal suolo. È sempre consigliabile fissarlo alla posizione più bassa (600 mm). Assicurarsi che il tubo di scarico non sia piegato.

Installazione e collegamento

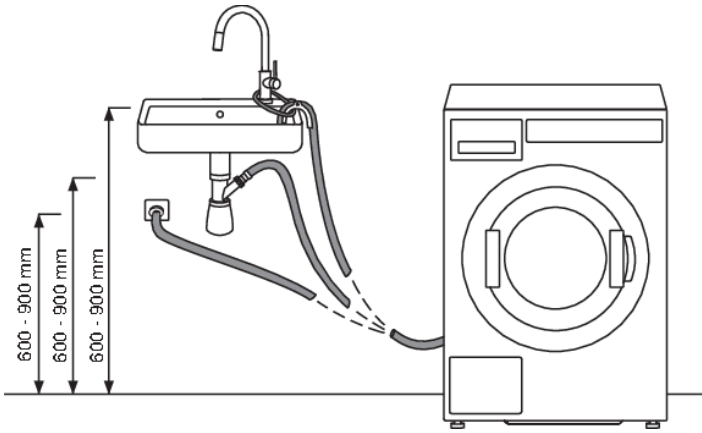

Il tubo di scarico può essere collegato direttamente allo scarico di un lavandino mediante un sifone. Anche in questo caso, il tubo deve essere 600-900 mm dal suolo. Il diametro interno del tubo deve essere di almeno 18 mm.

Vedere la figura.

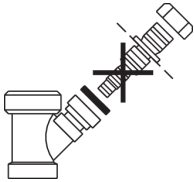

Almeno 18 mm

Installazione e collegamento

Collegamento alla rete elettrica



SCOSSA ELETTRICA!

Dopo aver installato la lavatrice per la prima volta, la lavatrice deve stare ferma 2 ore prima di essere collegata alla rete elettrica.

Collegare l'apparecchiatura a una presa elettrica con messa a terra. Sistemando la lavatrice bisogna far attenzione che la presa a muro sia facilmente accessibile e dotata di un collegamento di messa a terra (in conformità con le norme vigenti).

Se si dispone di una lavatrice con collegamento trifase, il collegamento deve essere eseguito da uno specialista qualificato e autorizzato.

Collegamento al momento della consegna

	TYPE: WMXX.XXXXX	MODEL: XXXXXX.X
	Art.No.: XXXXXX/XX	Ser.No.: XXXXXXXX
	XXX-XXX V ~ XXXX W ⇔ XXA ^{X kg}	
	IPX4 XX Hz ƒ XX-X MPa	

I dati della vostra lavatrice sono riportati sulla targhetta di identificazione.

Utilizzare l'interruttore differenziale di tipo A.

SCOSSA ELETTRICA!

Si consiglia di utilizzare una protezione da sovracorrente (protezione contro le sovratensioni) per la protezione contro i fulmini.

AVVISO!

La lavatrice non deve essere collegata alla rete elettrica tramite prolunga.

INFORMAZIONE!

Non collegare la lavatrice alla presa per il rasoio o per l'asciugacapelli.

INFORMAZIONE!

Gli interventi di riparazione e manutenzione ai fini della sicurezza o per migliorare le prestazioni devono essere effettuati esclusivamente da professionisti qualificati.

Funzionamento a monete

(Solo alcuni modelli)

La macchina è predisposta per funzionare a monete.

Il proprietario/distributore può trovare informazioni dettagliate nel manuale di servizio.

Tale installazione deve essere eseguita da un professionista qualificato.

Il contatore di monete deve essere in grado di cortocircuitare due linee di segnali per periodi fi no a 10 minuti.

Ciò consentirà all'utente di caricare l'apparecchio, scegliere un programma e avviare il programma dopo aver inserito le monete.

"Si prega di pagare per continuare" appare sul display quando la macchina viene avviata con l'interruttore di alimentazione principale (premendo il pulsante Avvio).

Consigli prima del lavaggio

In questa sezione sono riportati alcuni consigli su come preparare il bucato al lavaggio.

Suddivisione del bucato

Suddividere il bucato in base a:

- grado di sporcizia,
- colore
- materiale.

Capi di abbigliamento

1. Chiudere le cerniere e i velcri per non danneggiare il tessuto.
2. Articoli nuovi tinti possono contenere colorante in eccesso; pertanto, devono essere lavati separatamente più volte.
3. Girare il bucato delicato verso l'esterno. Questo riduce il rischio di strappi e di scolorimenti.
4. Inserire il bucato molto delicato e i piccoli capi di bucato nell'apposito sacchetto in tessuto.
5. Svuotare le tasche e girarle all'esterno.

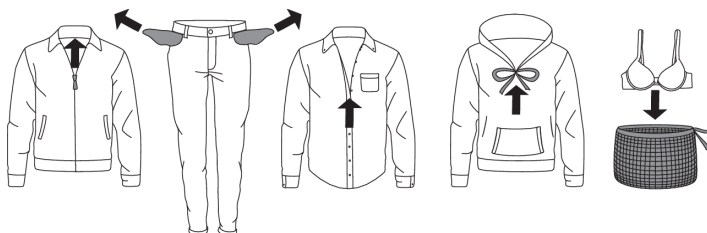

Simboli del bucato



















Tenere in considerazione i simboli presenti nelle etichette degli indumenti.

I simboli per la cura dei capi tessili:

 Lavaggio		
Normale		Delicato
	Temperatura max 90 °C	
	Temperatura max 60 °C	
	Temperatura max 40 °C	
	Temperatura max 30 °C	
	Lavare a mano	
	Lavaggio non consentito	
 Candeggio		
	Candeggio in acqua fredda	

Consigli prima del lavaggio

La tabella prosegue dalla pagina precedente

	Candeggio non consentito
	Lavaggio a secco
	Lavaggio a secco con tutti i prodotti
	Percloroetilene R11, R113, petrolio
	Lavaggio a secco con cherosene, alcool puro e con R 113
	Lavaggio a secco non consentito
	Stiratura
	Stiratura con ferro da stiro a max 200 °C
	Stiratura con ferro da stiro a max 150 °C
	Stiratura con ferro da stiro a max 110 °C
	Non stirare
	Asciugatura all'aria
	Asciugatura su superficie piana
	Asciugatura del bucato non strizzato
	Asciugatura del bucato sullo stendibiancheria o sulla gruccia
	Asciugatura nell'asciugatrice
	Asciugatura ad alte temperature
	Asciugatura a basse temperature
	Non asciugare nell'asciugatrice

Cotone colorato

Il bucato di cotone colorato per il quale viene prescritto il lavaggio a 60 °C, deve essere lavato la prima volta ad una temperatura di 60 °C per rimuovere il colorante in eccesso, in caso contrario si corre il rischio di scolorimento. **Per conservare il colore del tessuto, usare un detersivo senza candeggiante.**

Lino grezzo

I tessuti di lino grezzo devono essere lavati a 60 °C con detersivo non contenente candeggina o altri prodotti per il candeggio ottico. Il bucato di lino molto sporco di tanto in tanto può essere lavato

Consigli prima del lavaggio

a temperature più elevate, ma non troppo spesso in quanto il calore può distruggere la lucentezza e la resistenza del bucato in lino.

Lana

Questi tessuti possono essere lavati in lavatrice o a mano. Il programma Wool Wash è altrettanto delicato o addirittura più delicato di un vero e proprio lavaggio a mano.

La lana è particolarmente sensibile al lavaggio e alle procedure simili.

Tessuti in viscosa e sintetici

I materiali in viscosa e alcune fibre sintetiche sono altamente sensibili e richiedono molto spazio per non sguaiarsi.

INFORMAZIONE!

La viscosa e gli acetati bagnati sono fragili.

Riduzione reazioni allergiche

Le opzioni comprendono il lavaggio con il programma Allergia Cotone e il programma Allergia Sintetico. Questi programmi **possono essere utilizzati per le persone con pelle sensibile**, come coloro che soffrono di allergie o bambini piccoli.

Risparmio di tempo e di energia elettrica

Utilizzando il programma Rapido si risparmia tempo ed energia.

Risparmio ed efficienza

È possibile risparmiare molta energia evitando di utilizzare i programmi con la temperatura più alta.

Si consiglia di scegliere il programma Rapido. **Ciò consentirà di risparmiare acqua ed energia.**

Detersivi

I detersivi di marca ecologica sono meno dannosi per l'ambiente.

Dosare i detersivi secondo le raccomandazioni dei produttori di detersivi. Nelle confezioni di detersivi viene riportata la quantità di detersivo raccomandata per un determinato carico in rapporto alla durezza dell'acqua.

Macchie

Se i vestiti hanno macchie resistenti (sangue, uova, caffè, erba ecc.), prima di metterli in lavatrice devono essere trattati appropriatamente. Quindi lavare il bucato usando i programmi speciali (a seconda del modello di lavatrice).

Non usare agenti chimici, ma solo detersivi speciali per rimuovere le macchie.

Usando prodotti per sbiancare o per rimuovere delle macchie, vi è il rischio di formazione di ruggine (corrosione) e di scolorimento dell'apparecchiatura.

Consigli prima del lavaggio

AVVISO!

Per proteggere l'ambiente sconsigliamo di usare sostanze chimiche forti.

Lavaggio passo dopo passo (1–8)

PASSO 1: Suddividere il bucato

Vedere il capitolo "CONSIGLI PRIMA DEL LAVAGGIO".

💡 INFORMAZIONE!

Mettere i reggiseni con bacchette nella retina per il bucato. Svuotare le tasche; le monete, i chiodi e simili possono provocare danni alla lavatrice e ai tessuti.

PASSO 2: Accendere l'interruttore principale



Accendere

Premere il tasto  per accensione/spegnimento (ON/OFF).

Spegnimento

Premere il tasto  per accensione/spegnimento (ON/OFF).

Se la lavatrice non risponde in modo corretto al comando per ON/OFF, attendere almeno 8 secondi prima di premere un qualsiasi altro tasto.

PASSO 3: Aprire l'oblò della lavatrice e inserire il bucato

Aprire l'oblò della lavatrice tirando la porta verso di sé.

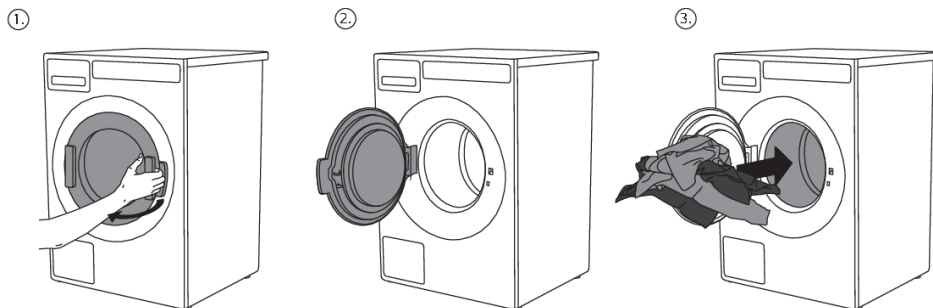

Inserire il bucato nel cestello della lavatrice.

Prima, però, assicurarsi che il cestello sia vuoto.

Non sovraccaricare il cestello!

Se il cestello della lavatrice è troppo pieno, il risultato del lavaggio sarà scarso.

Lavaggio passo dopo passo (1–8)

PASSO 4: Aggiungere il detersivo e l'ammorbidente

Sulla confezione del detersivo solitamente viene indicata la quantità consigliata di detersivo. Se si lava in lavatrice una quantità minore di bucato, è possibile ridurre la quantità di detersivo.

Rispettare le raccomandazioni del produttore relative al tipo di detersivo adatto ad una determinata temperatura, alla quantità del carico e alla durezza dell'acqua.

Detersivo in polvere

Aggiungere il detersivo in polvere nello scomparto del detersivo per il lavaggio principale. Se si seleziona la funzione Prelavaggio, il programma Pesante, il programma MOP o il programma Disinfezione, aggiungere il detersivo in polvere nello scomparto del detersivo per il prelavaggio.

INFORMAZIONE!

Si consiglia di aggiungere il detersivo in polvere poco prima del lavaggio. Altrimenti, assicurarsi che il cassetto di dosaggio sia completamente asciutto prima di aggiungere il detersivo per evitare che il detersivo in polvere prima di iniziare il lavaggio si raggrumi.

Detersivo liquido

Quando si usa il detersivo liquido, seguire le raccomandazioni del produttore del detersivo. Quando si usano detersivi liquidi densi, si raccomanda di usare sempre una pallina dosatrice all'interno del cesto. Nello scomparto per il detersivo usare il divisorio (3); vedere la figura nel "CASSETTO DOSAGGIO DETERSIVO". Aggiungere il detersivo liquido nella parte anteriore dello scomparto (2).

Pallina o retina dosatrice per il lavaggio

Se si utilizza una pallina o una retina per il lavaggio, inserirla direttamente nel cesto e selezionare un programma senza prelavaggio.

INFORMAZIONE!

Una dose troppo elevata di detersivo non migliora i risultati di lavaggio, bensì causa una schiuma che ha un maggiore impatto negativo sull'ambiente. Si consiglia un minor consumo di detersivo, aumentare la dose solo se non si è soddisfatti dei risultati del lavaggio.

Ammorbidente

Versare l'ammorbidente nel cassetto di dosaggio nello scomparto col simbolo . Seguire le raccomandazioni riportate nella confezione dell'ammorbidente.

INFORMAZIONE!

Non riempire lo scomparto per l'ammorbidente oltre l'indicazione max. (livello massimo). In caso contrario, l'ammorbidente si versa nel cestello troppo presto compromettendo la qualità del lavaggio.

PASSO 5: Selezione del programma

Il display mostra il nome del programma, la temperatura dell'acqua e la velocità della centrifuga. La lavatrice dispone di programmi preselezionati al momento della consegna da parte della fabbrica. È possibile cambiare i programmi preselezionati. Contattare il servizio di assistenza per sapere

Lavaggio passo dopo passo (1-8)

quali programmi sono disponibili e come modificare i programmi preselezionati o. Vedere la sezione: IMPOSTAZIONI.

Selezionare il programma ruotando in entrambe le direzioni la manopola per selezionare il programma. Confermare il programma selezionato premendo il pulsante sottostante.



Il programma si seleziona in base al genere e alla sporcizia del bucato che si vuole lavare (vedere il capitolo "SUGGERIMENTI PRIMA DEL LAVAGGIO").

Sul display appare il tempo previsto di durata del programma.













Selezionare uno dei seguenti programmi:

(il proprietario/distributore può modificare i parametri e rinominare il programma)

	Programma (programma predefinito di fabbrica)	Descrizione
	ECO 40-60	Ciclo di lavaggio normale per capi in cotone lavabili a 40°C o 60°C.
	INTENSIVO 60°C	Per rimuovere dai capi le macchie più ostinate prima del lavaggio principale. A tale scopo, viene effettuato un prelavaggio.
	INTENSIVO 90°C	Per rimuovere dai capi le macchie più ostinate prima del lavaggio principale. A tale scopo, viene effettuato un prelavaggio.
	BIANCO/COLORATO 20°C	Programma per rimuovere macchie normali e ostinate da capi sia bianchi che colorati.
	BIANCO/COLORATO 40°C	Programma per rimuovere macchie normali e ostinate da capi sia bianchi che colorati.
	BIANCO/COLORATO 60°C	Programma per rimuovere macchie normali e ostinate da capi sia bianchi che colorati.
	BIANCO 90°C	Programma per capi da normalmente sporchi a molto sporchi. 90 °C è una temperatura idonea per cotone bianco e con colori chiari, come le lenzuola.
	SUPER RAPIDO 40°C	Questo programma si utilizza per capi che devono essere solo rinvigiti. Più bassa è la temperatura selezionata e più breve sarà la durata del programma.
	SUPER RAPIDO 60°C	Questo programma si utilizza per capi che devono essere solo rinvigiti. Più bassa è la temperatura selezionata e più breve sarà la durata del programma.





Lavaggio passo dopo passo (1-8)

La tabella prosegue dalla pagina precedente

	Programma (programma predefinito di fabbrica)	Descrizione
	SINTETICO 40 °C	Programma per capi sintetici, tessuti misti delicati e in cotone permanent press. Adatto per camicie e bluse.
	LANA/LAVAGGIO A MANO 30°C	Programma di lavaggio delicato per lana, seta e capi destinati al lavaggio a mano. Questo programma di lavaggio prevede un ciclo di centrifuga breve.
	RISCIACQUO (Rinse)	Un risciacquo a freddo e un ciclo di centrifuga breve. Adatto per capi che devono essere solo risciacquati.
	CENTRIFUGA	Utilizzare questo programma se si desidera effettuare solo il ciclo di centrifuga.
	SCARICO	Utilizzare questo programma se si desidera solo scaricare l'acqua dalla lavatrice.
	MOP 60°C	Questo programma è stato specificamente concepito per lavare gli stracci.
	MOP 90°C	Questo programma è stato specificamente concepito per lavare gli stracci.
	MICROFIBRA 40°C	Questo programma è stato specificamente concepito per il lavaggio di capi in microfibra.
	MICROFIBRA 60°C	Questo programma è stato specificamente concepito per il lavaggio di capi in microfibra.
	DISINFEZIONE 40°C *	Programma in cui la temperatura raggiunta durante il lavaggio principale viene mantenuta sopra i 40 °C per 20 minuti. La disinfezione a questa temperatura richiede un detersivo speciale.
	DISINFEZIONE 60°C *	Programma in cui la temperatura raggiunta durante il lavaggio principale viene mantenuta sopra i 60 °C per 60 minuti. La disinfezione a questa temperatura richiede un detersivo speciale.
	DISINFEZIONE 90°C *	Programma in cui la temperatura raggiunta durante il lavaggio principale viene mantenuta sopra i 90 °C per 10 minuti. La disinfezione a questa temperatura richiede un detersivo speciale.
	ALLERGIA COTONE 60°C	Programma per rimuovere macchie normali e ostinate da capi che richiedono una cura speciale, come quelli destinati a persone con pelle molto sensibile o che soffrono di allergie cutanee.
	ALLERGIA COTONE 90°C	Programma per rimuovere macchie normali e ostinate da capi che richiedono una cura speciale, come quelli destinati a persone con pelle molto sensibile o che soffrono di allergie cutanee.

Lavaggio passo dopo passo (1–8)

La tabella prosegue dalla pagina precedente

	Programma (programma predefinito di fabbrica)	Descrizione
	ALLERGIA SINTETICO 40°C	Programma per lavare capi che richiedono una cura speciale, come quelli destinati a persone che soffrono di allergie cutanee o con pelle molto sensibile.
	ALLERGIA SINTETICO 60°C	Programma per lavare capi che richiedono una cura speciale, come quelli destinati a persone che soffrono di allergie cutanee o con pelle molto sensibile.
	PULIZIA	Programma per pulire il tamburo ed eliminare il detersivo residuo e i batteri. Il tamburo deve essere vuoto.
	PROGRAMMI A - J	Slot di programma che si può programmare in base alle esigenze personali. Vedere il capitolo: IMPOSTAZIONI.

* I programmi Disinfezione (40 °C, 60 °C, 90 °C) non possono essere annullato durante il programma di lavaggio. Verrà eseguito il ciclo completo.

PASSO 6: Selezione delle impostazioni del programma

Selezionando le impostazioni dei programmi, è possibile ulteriormente adattare i programmi di lavaggio alle proprie preferenze. Vedere il capitolo: IMPOSTAZIONI.

(solo il proprietario/distributore dell'apparecchio può modificare le impostazioni)

Alcune impostazioni non sono disponibili in tutti i programmi.

Avvio ritardato

Selezionare la modalità di avvio ritardato se si desidera che il programma di lavaggio inizi dopo un determinato periodo di tempo (da 1 ora fino a 100 ore dalla pressione del tasto Start).

Utilizzare la manopola di selezione del Programma per impostare il ritardo (da 1 ora fino a 100 ore con intervalli di 1 ora).

Premere il tasto per confermare la selezione.

Verranno visualizzati il tempo di avvio ritardato + il tempo rimanente alla fine del programma di lavaggio. Allo scadere del conto alla rovescia, inizierà il programma di lavaggio selezionato.

Per annullare l'avvio ritardato, premere il pulsante Annulla.

Quindi premere il pulsante Start per avviare il programma.

Una volta che l'avvio ritardato è stato impostato non può più essere modificato; l'unica opzione è »Salta« e continuare con il programma selezionato.

INFORMAZIONE!

Se è stata impostata la funzione di avvio ritardato e si sta utilizzando un detersivo liquido, si sconsiglia di scegliere un programma con un ciclo di prelavaggio.

Lavaggio passo dopo passo (1-8)

PASSO 7: Inizio del programma

Chiudere l'oblò della lavatrice e premere il tasto **Start ▶** / Pausa.



▶ Start (premere brevemente il tasto – avvio/continuazione)

|| Pausa (premere brevemente il pulsante – sospensione momentanea)

Stop (premere lungamente il pulsante (per 3 secondi) – fine ossia cancellazione programma)

Tempo residuo

In base al programma selezionato, appare sul display il tempo previsto di lavaggio, in ore e minuti.

Il tempo di lavaggio effettivo dipende dal programma selezionato, dal carico, dal tipo di bucato, dalla velocità di centrifuga, dalla temperatura dell'acqua in ingresso...

Il tempo di lavaggio totale potrà essere più lungo o più breve del tempo previsto.

Esso viene aggiornato durante l'esecuzione del programma in base alla quantità effettiva del carico e la quantità di acqua fornita. Il tempo rimanente si aggiorna prima della centrifuga finale.

In caso di distribuzione irregolare del bucato, il tempo sul display lampeggerà e non sarà attivato il conteggio alla rovescia. Una volta che il bucato viene ridistribuito uniformemente, il tempo di lavaggio sarà riattivato e smetterà di lampeggiare.

Aggiungere o estrarre il bucato durante il programma di lavaggio

Per aggiungere bucato durante il programma di lavaggio, è necessario prima selezionare l'opzione **attivazione/disattivazione**. (Vedere il capitolo IMPOSTAZIONI).

Per aggiungere o rimuovere il bucato durante lo svolgimento di un programma di lavaggio, utilizzare il pulsante Start/**Pausa ||** per mettere in pausa il programma.

È possibile aprire l'oblò dopo che il livello dell'acqua presente nel cesto viene abbassato. Dopodiché sarà possibile aggiungere o togliere il bucato come desiderato. Chiudere l'oblò e procedere con il programma. Premere il tasto **Start ▶** / Pausa .

Il programma continuerà da dove era stato interrotto.

Se l'oblò non può essere aperto, è possibile che la temperatura nella lavatrice sia troppo alta, non sarà quindi possibile aggiungere altro bucato.

Se non è possibile aprire l'oblò la causa può essere dovuta dal fatto che il ciclo di lavaggio è ormai ad uno stato troppo avanzato e questo porterebbe ad un risultato finale non soddisfacente.

Interruzione, cancellazione o modifica del programma

Il programma può essere interrotto premendo brevemente il tasto Start / **Pausa ||**.

Per far continuare il programma, ripremere il tasto **Start ▶** / Pausa .

Per cesare il programma di lavaggio, premere il tasto Start / **Pausa** e tenerlo premuto per 3 secondi.

Lavaggio passo dopo passo (1–8)

Selezionare »Stop program«. Il programma viene interrotto e, se necessario, l'acqua viene scaricata dalla lavatrice. Solo allora si può aprire l'oblò della lavatrice. Con la manopola di selezione scegliere un nuovo programma, se necessario, aggiungere detersivo e premere il tasto **Start** ►/Pausa.

INFORMAZIONE!

Se la temperatura nel cestello è molto alta, il processo di raffreddamento inizia prima che il programma venga interrotto.

Premendo il tasto ON / OFF si può interrompere il Programma di lavaggio.

La lavatrice si spegne subito.

Quando si riaccende bisogna premere **Start** ►/Pausa per far continuare il programma.

INFORMAZIONE!

Non aprire il cassetto di dosaggio quando la lavatrice è in funzione.

INFORMAZIONE!

In alcuni casi, potrebbe accadere che l'oblò sia chiuso ma il programma non si avvia (ad es. in caso di errore). È possibile sbloccare l'oblò premendo più a lungo il tasto Start/Pausa.

PASSO 8: Fine del programma

Al termine del programma di lavaggio, il display indicherà che il programma è stato completato con successo e che l'oblò è sbloccato.

Aprire l'oblò verso di sé e rimuovere il bucato dalla lavatrice.

Assicurarsi che il cesto della lavatrice sia vuoto.

Se 5 minuti dopo la fine del programma non si fa nulla, il display si spegnerà per risparmiare energia e si metterà in modalità Stand-by.

Il display si illuminerà di nuovo premendo il tasto ON / OFF.

AVVISO!

Al termine del lavaggio chiudere il rubinetto dell'acqua e staccare la spina dalla presa a muro.

Se si dispone di una lavatrice con collegamento trifase, non staccare la spina dalla presa di corrente.

Solo il proprietario/distributore dell'apparecchio può modificare le impostazioni!

(il proprietario/distributore deve controllare il manuale di assistenza)

Sul display	Impostazione	Descrizione
Max. giri/min	nessuno Scarico --> max. giri/min	L'impostazione ha effetto su tutti i programmi
Scarico	Valvola/Scarico	Impostazione dello scarico tramite valvola o pompa, a seconda del tipo di apparecchio; in caso di modifica, è necessaria una modifica meccanica dell'apparecchio.
Visualizza temperatura	On/Off	Nei programmi Disinfezione e nei programmi Speciali, ciò significa visualizzare la temperatura effettiva misurata nel cesto.
Cambia programma	Su ogni programma (alcune impostazioni non possono essere impostate su alcuni programmi)	Modificando le impostazioni è possibile creare e personalizzare il proprio programma. Il programma può essere rinominato!
• Prelavaggio	On/Off	
• Cambia la temperatura	0 --> max	°C/°F
• Modifica i giri/min della centrifuga	nessuno Scarico --> max. giri/min	
• Livello d'acqua	On/Off	
• Antipiega	On/Off	
• Salva programma	Sostituisci esistente/Salva come nuovo	Una volta apportate le modifiche di cui sopra, è possibile salvare il programma come nuovo programma o sovrascrivere un programma esistente.
Tempo di centrifuga	0 --> 300	A giri/min max. nella fase di Centrifuga
Unità di temperatura	°C/°F	Si può scegliere tra °C e °F.
Risciacquo extra	On/Off	Vengono aggiunti ulteriori risciacqui al programma.

Impostazioni

La tabella prosegue dalla pagina precedente

Sul display	Impostazione	Descrizione
Sistema di pagamento	On/Off	Con la funzione abilitata, viene richiesto il pagamento per poter avviare il programma.
Sensore 3D	On/Off	
Blocco bambini (Child lock)	On/Off	Scegliere tra l'attivazione (On) o disattivazione (Off) del Blocco bambini. Quando il Blocco Bambini è attivato, non è possibile selezionare alcuna altra funzione.
Programmi		Il programma selezionato verrà visualizzato sul display
Selezione della lingua (Language)	Selezionare la propria lingua - premere il pulsante sotto la bandiera	<ul style="list-style-type: none"> • Selezione della lingua: ruotare il bottone di selezione dei programmi • Conferma della lingua: premere il pulsante sotto la bandiera del paese
Selezione temporanea della lingua	On/Off	(da 0 a 5) Se viene selezionata una lingua temporanea, l'utente può selezionare temporaneamente una lingua per il tempo in cui la macchina è accesa.
Impostazione del suono	0 --> 5	È possibile impostare 5 diversi livelli sonori. 0 significa che il suono è disattivato.
Impostazioni di visualizzazione:		
<ul style="list-style-type: none"> • Luminosità 	1 --> 5	È possibile impostare 5 diversi livelli di luminosità.
<ul style="list-style-type: none"> • Visualizza il logo 	On/Off	Dopo aver acceso l'apparecchio, è possibile disattivare il testo introduttivo in modo che non venga visualizzato.
Avvio ritardato	On/Off	1h --> 100h Selezionare la modalità di avvio ritardato se si desidera che il programma di lavaggio inizi dopo un determinato periodo di tempo (da 1 ora fino a 100 ore dalla pressione del tasto Start).

La tabella prosegue dalla pagina precedente

Sul display	Impostazione	Descrizione
Fasi di riscaldamento	On/Off	Il programma verrà eseguito senza fase di riscaldamento, l'acqua non verrà riscaldata.
Vista dettagliata	On/Off	Il sottomenù del programma può essere disabilitato. L'utente non può accedere al sottomenù. Il programma può essere avviato direttamente dal primo livello del menù.
Aggiungere indumenti	On/Off	<p>L'utente può mettere in pausa il programma e selezionare l'opzione "Aggiungi indumenti", l'oblò verrà sbloccato e l'utente potrà aggiungere il bucato.</p> <p>La funzione Aggiungi indumenti è disponibile nella fase di Lavaggio sulla maggior parte dei programmi.</p> <p>La funzione aggiungi indumenti è disponibile anche nel programma Risciacquo (solo durante il primo risciacquo nel programma Risciacquo).</p> <p>Se il livello dell'acqua è superiore a quello consentito per aprire l'oblò, l'acqua verrà pompata fuori.</p> <p>Se la temperatura è superiore a 50°C, l'opzione aggiungi indumenti non viene visualizzata quando si mette in pausa il programma.</p>
Scelta Standby	No standby/Normale	Selezionare se l'apparecchio andrà in Standby dopo 5 minuti o meno.
Impostazioni WIFI		Attivando il modulo WiFi, il consumo di energia aumenterà in modalità standby.
Programmi A - J	Le impostazioni possono essere modificate su ogni programma.	<p>Modificando le impostazioni è possibile creare e personalizzare il proprio programma.</p> <p>Il programma può essere rinominato!</p>

Pulizia e manutenzione

Pulizia del filtro

La lavatrice ha un filtro che può trattenere i piccoli oggetti come monete, bottoni, capelli ecc.



1

Prima di pulire, scaricare l'acqua dalla lavatrice col programma Scarico e staccare la lavatrice dalla rete elettrica.

Aprire il tappo del filtro della pompa con la chiave per aprire la porta in caso di emergenza (la chiave si trova nella parte posteriore del cassetto dosaggio detersivo).

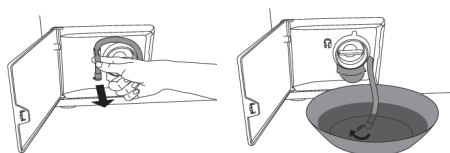

2

Staccare dal suo ancoraggio il tubo di scarico dell'acqua.

Prima di pulire il filtro, far scaricare l'acqua dalla lavatrice mettendo il tubo di scarico dell'acqua in un contenitore grande ma basso, poi aprire il coperchietto sul tubo di scarico dell'acqua.

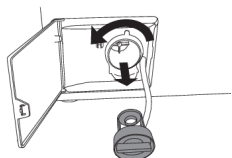

3

Ruotare gradualmente il filtro in senso antiorario ed estrarlo.



4

Pulire il filtro sotto l'acqua corrente.

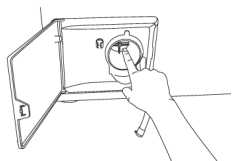

5

Rimuovere tutti gli oggetti e le impurità dall'alloggiamento del filtro e dell'elica della pompa.

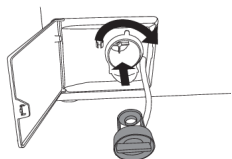

6

Reinserire il filtro come mostrato nella figura e serrare in senso orario. Per garantire una buona tenuta, la superficie della guarnizione deve essere pulita.

Ricollocare in posizione il tubo per lo scarico dell'acqua.

Pulizia del CASSETTO DOSATORE DETERATIVO e della guarnizione della porta

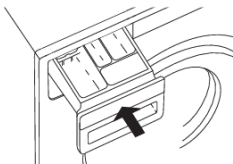
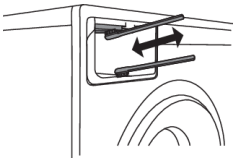
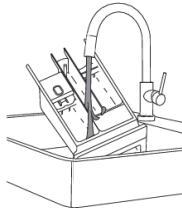
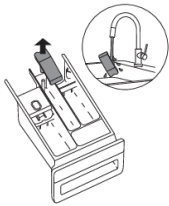
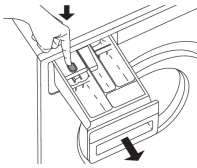

1

Premendo il pulsante, estrarre del tutto il cassetto di dosaggio dall'alloggiamento.

2

Risciacquare e pulire accuratamente il cassetto. Si può togliere anche il coperchio dello scomparto per l'ammorbidente (A). Pulire il coperchio.

Pulire l'interno del cassetto di dosaggio (B).

Riposizionare il coperchio.

3

Con uno spazzolino pulire anche gli ugelli sul lato superiore dell'alloggiamento del cassetto di dosaggio.

Alla fine del programma di lavaggio si attivano automaticamente gli ugelli per pulire l'interno del cassetto (solo alcuni modelli).

Pulire il fondo dell'alloggiamento del cassetto del detersivo con un pennello.

4

Reinserire il cassetto di dosaggio nel suo alloggiamento.

INFORMAZIONE!

Chiudere il cassetto di dosaggio!

INFORMAZIONE!

Non lavare il cassetto di dosaggio in lavastoviglie!

Pulizia e manutenzione

La tabella prosegue dalla pagina precedente

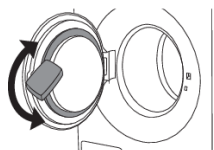

5

Dopo ogni lavaggio, pulire la guarnizione in gomma dell'oblò in quanto ciò ne aumenta la sua durata.

Pulizia della parte esterna dell'apparecchio

Pulire l'esterno dell'apparecchio e il display con un panno umido di cotone morbido e acqua. **Non utilizzare solventi o detersivi abrasivi che potrebbero danneggiare l'apparecchio** (si prega di osservare le raccomandazioni e le avvertenze fornite dai produttori dei detersivi).

💡 INFORMAZIONE!

Non pulire la lavatrice col getto d'acqua!

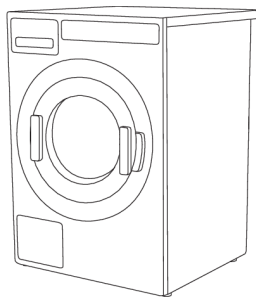

⚠️ SCOSSA ELETTRICA!

Scollegare sempre la lavatrice dalla presa di corrente prima di pulirla.

In caso di collegamento trifase dell'apparecchio, spegnere l'interruttore della presa principale.

Pulizia dell'interno della lavatrice contro gli odori sgradevoli

I moderni detersivi spesso consentono di lavare la biancheria a basse temperature. Ciò significa che si possono formare dentro la lavatrice dei residui che possono provocare odori sgradevoli.

Per evitare odori sgradevoli, si consiglia una volta al mese di eseguire il Programma di Auto-pulizia cesto (Drum cleaning). Usare una piccola quantità di detersivo in polvere, a cesto vuoto.

Pulizia dei fori per il risciacquo (nel trascinatore del cesto)

Se si pensa che attraverso il trascinatore del cesto della lavatrice siano caduti oggetti come chiodi o graffette per la carta, controllare l'area sotto al trascinatore. Tali oggetti possono arrugginirsi e causare macchie sui vestiti. I chiodi ed altri oggetti taglienti possono causare buchi nei tessuti.

Fare come segue:

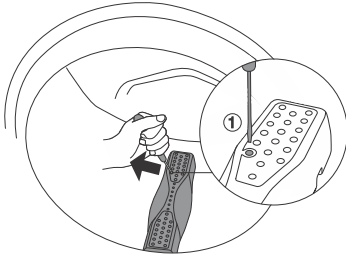

1

Nel foro del trascinatore inserire un cacciavite o un utensile simile e muoverlo delicatamente verso sinistra.

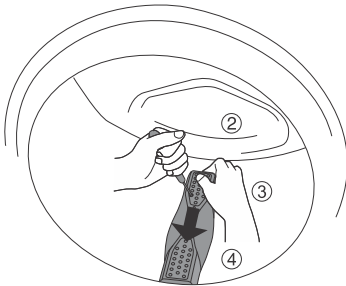

2

Con l'altra mano afferrare il trascinatore e tirarlo verso di sé.

3

Sollevare il trascinatore dal cesto.

4

Togliere tutti gli oggetti.

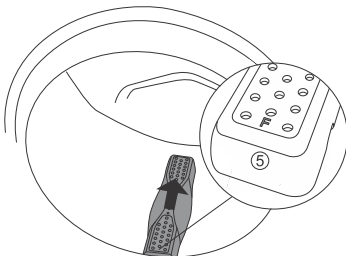

5

Porre il trascinatore nel foro di montaggio con la lettera F verso di sé. Assicurarsi che tutti i punti di fissaggio del trascinatore siano nei loro fori del cesto. Spingerlo verso l'interno (come indicato dalla freccia nella figura), fino ad udire uno scatto.

Se si usa acqua dura

Se si lava con acqua dura (ad alto contenuto di calcare), nel cesto della lavatrice si può formare un rivestimento biancasto. Questo strato si può eliminare versando nel cesto della lavatrice aceto (circa 2 dl), o bicarbonato di sodio (1 cucchiaino o 15 g) utilizzando un qualsiasi programma ad una temperatura di 90 °C o il Programma di Auto-pulizia cesto (Drum cleaning). Vedere "PASSO 5: Selezionare un programma".

Ripetere la procedura se necessario.

Errori - cosa fare?

A causa di interferenze dall'ambiente (ad es. interferenze rete elettrica) si potrebbero verificare diversi problemi (vedere tabella sotto dei Difetti/errori). In tal caso:

- Spegnerne l'apparecchiatura e attendere almeno 1 minuto, riaccendere l'apparecchiatura e ripetere il programma di lavaggio.
- Se l'errore si verifica di nuovo, chiamare l'unità di assistenza autorizzata.
- Sarà possibile risolvere la maggior parte dei **problemi** durante il funzionamento dell'apparecchio autonomamente (vedere la tabella Risoluzione dei problemi).
- Le **riparazioni** devono essere effettuate solo da una persona qualificata.
- La riparazione del guasto ovvero il reclamo causato da una connessione impropria o da un uso improprio della lavatrice non è oggetto di garanzia. I costi di riparazione saranno a carico del cliente stesso.

INFORMAZIONE!

La garanzia non comprende i difetti derivanti da cause ambientali (fulmini, corto circuiti, disastri naturali, ...).

Problema/errore	Causa	Cosa fare?
L'oblò della lavatrice non si apre.	• Livello dell'acqua troppo alto.	• Scaricare l'acqua col programma Scarico (Drain) o Centrifuga (Spinning). Vedere "PASSO 5: Selezionare il programma".
	• La temperatura dell'acqua nella lavatrice è troppo alta.	• Attendere fino a quando si abbassa la temperatura dell'acqua poi far scaricare l'acqua. Se non è ancora possibile aprire l'oblò, usare la chiave per aprire l'oblò in caso di emergenza (vedere il capitolo "ERRORI - COSA FARE .? / Aprire l'oblò della lavatrice a mano").
Il programma di lavaggio non parte.	• L'acqua nel tubo di ingresso non è aperta.	• Verificare che l'alimentazione dell'acqua sia correttamente collegata e aperta.
	• L'oblò della lavatrice non si chiude correttamente.	• Spingere forte l'oblò fino a sentire due click di chiusura.
	• Non c'è tensione nella presa.	• Controllare se la spina è inserita e se la presa di alimentazione è sotto tensione.
	• È stato selezionato un avvio ritardato.	• Per annullare Avvio ritardato, tenere premuto per tre secondi il pulsante Start  .
Il tempo di lavaggio è più lungo del previsto (sul	• Temperatura acqua in ingresso molto bassa.	• La durata del programma può prolungarsi anche in condizioni normali fino al 60%.

Errori - cosa fare?

La tabella prosegue dalla pagina precedente

Problema/errore	Causa	Cosa fare?
display il tempo si corregge di continuo).	<ul style="list-style-type: none"> Attivazione dell'UKS* (*sistema sbilanciamento) a causa del carico del bucato non ben distribuito. 	<ul style="list-style-type: none"> Il tempo si prolunga a causa dello sbilanciamento del carico. E' necessaria la distribuzione manuale del bucato nel cesto.
	<ul style="list-style-type: none"> Bassa tensione di rete. 	<ul style="list-style-type: none"> La lavatrice ha bisogno di più tempo per lavorare a causa della bassa tensione di rete.
	<ul style="list-style-type: none"> Blackout, interruzione della corrente elettrica. 	<ul style="list-style-type: none"> Il tempo si prolunga per la durata del blackout della corrente.
Il display non si illumina.	<ul style="list-style-type: none"> L'apparecchiatura non è sotto tensione. 	<ul style="list-style-type: none"> Controllare se la spina è inserita e se la presa di alimentazione è sotto tensione.
Sul display le scritte sono in un'altra lingua.	<ul style="list-style-type: none"> Non è stata selezionata la lingua appropriata. 	<ul style="list-style-type: none"> Selezionare la lingua appropriata (vedere "PASSO 5: Impostazioni / selezione della lingua").
Bucato bagnato non centrifugato. Sul display apparirà un avviso di sbilanciamento (unbalance).	<ul style="list-style-type: none"> Una piccola quantità di bucato causa una distribuzione non uniforme del bucato. 	<ul style="list-style-type: none"> Sistemare e ridistribuire il bucato, poi selezionare il programma Scarico (Drain) o Centrifuga (Spinning). Aumentare la quantità di bucato nella lavatrice e riavviare il programma (vedi "PASSO 7: Iniziare con il lavaggio / Aggiungere o rimuovere bucato durante il programma di lavaggio").
Ci sono aloni di grasso sul bucato.	<ul style="list-style-type: none"> Il bucato era molto grasso. 	<ul style="list-style-type: none"> Lavare di nuovo il bucato. Con questo grado di sporcizia, aggiungere altro detersivo in polvere o usare detersivo liquido in combinazione con un programma più potente (più lungo).
Sul bucato sono rimaste macchie.	<ul style="list-style-type: none"> Si è utilizzato detersivo liquido o detersivo in polvere per i capi colorati che non contiene candeggiante. 	<ul style="list-style-type: none"> Utilizzare un detersivo che contenga candeggiante.
	<ul style="list-style-type: none"> È stato selezionato un programma inadeguato. 	<ul style="list-style-type: none"> Utilizzare un prodotto speciale per eliminare le macchie.
Sul bucato vi sono residui bianchi di detersivo.	<ul style="list-style-type: none"> Non è a causa del cattivo risciacquo della lavatrice ma dei detersivi senza fosfati che contengono compo- 	<ul style="list-style-type: none"> Risciacquare ancora una volta il bucato. Utilizzare detersivi liquidi che non contengano zeoliti.

Errori - cosa fare?

La tabella prosegue dalla pagina precedente

Problema/errore	Causa	Cosa fare?
	nenti non idrosolubili (zeoliti) per l'addolcimento dell'acqua. Tali sostanze possono depositarsi sul bucato.	<ul style="list-style-type: none"> Provare a rimuovere i residui con una spazzola.
Ci sono residui di detersivo in polvere nello scomparto per il lavaggio principale.	<ul style="list-style-type: none"> La pressione dell'acqua che scorre non è abbastanza forte. Alcuni detersivi in polvere si possono incollare saldamente al contenitore se è bagnato. 	<ul style="list-style-type: none"> Pulire la retina sul tubo di entrata dell'acqua. Selezionare Livello d'acqua più alto o Risciacquo extra (vedere "PASSO 6: I Selezionare le impostazioni del programma"). Prima di versare il detersivo in polvere, asciugare il cassetto di dosaggio.
Ci sono residui di ammorbidente nello scomparto per l'ammorbidente.	<ul style="list-style-type: none"> Il tappo non è correttamente installato o bloccato 	<ul style="list-style-type: none"> Assicurarsi che il tappo sia installato correttamente nello scomparto per l'ammorbidente. Pulire il tappo (vedere il capitolo "PULIZIA E MANUTENZIONE / Pulizia del cassetto di dosaggio").
Odore sgradevole nel cesto della lavatrice.	<ul style="list-style-type: none"> Residui di tessuti, di detersivo in polvere e di ammorbidente nel filtro. 	<ul style="list-style-type: none"> Controllare che il filtro sia pulito
	<ul style="list-style-type: none"> Sviluppo di germi e batteri. 	<ul style="list-style-type: none"> Selezionare il programma Auto-pulizia cesto (vedere "PASSO 5: Selezionare il programma").
La lavatrice si sposta durante il funzionamento.	<ul style="list-style-type: none"> Posizione non corretta dei piedini della lavatrice. 	<ul style="list-style-type: none"> Regolare i piedini (vedere il capitolo "INSTALLAZIONE E COLLEGAMENTO / Sistemazione dei piedini")
	<ul style="list-style-type: none"> I blocchi di trasporto non sono stati rimossi. 	<ul style="list-style-type: none"> Rimuovere i blocchi di trasporto (vedere il capitolo "PRIMA DEL PRIMO USO DELL' APPARECCHIATURA / Protezione per il trasporto").
La lavatrice si sposta durante la centrifuga.	<ul style="list-style-type: none"> Bucato mal distribuito o carico troppo scarso. 	<ul style="list-style-type: none"> La lavatrice riduce automaticamente il numero di giri se le vibrazioni sono troppo forti. Aumentare la quantità di bucato nella lavatrice e riavviare il programma (vedi "PASSO 7: Iniziare con il lavaggio / Aggiun-

La tabella prosegue dalla pagina precedente

Problema/errore	Causa	Cosa fare?
		gere o rimuovere bucato durante il programma di lavaggio").
Pompa di scarico rumorosa	<ul style="list-style-type: none">• filtro della pompa otturato• alloggiamento filtro ed elica pompa otturati	<ul style="list-style-type: none">• verificare se il filtro pompa è pulito• Assicurarsi che l'involucro del filtro sia pulito. <p>(vedere il capitolo "PULITURA E MANUTENZIONE/Pulizia del filtro")</p>

Errori - cosa fare?

Apertura manuale dell'oblò della lavatrice

SCOSSA ELETTRICA!

È consentito aprire **manualmente** l'oblò se la corrente elettrica è assente e se l'acqua è stata scaricata dall'apparecchiatura.

- A. Selezionare il programma di Centrifuga o di Scarico (Spinning o Drain) per pompare l'acqua fuori dall'apparecchiatura. Se ciò non funziona, è necessario scaricare l'acqua dal cesto della lavatrice manualmente. Vedere "Pulizia del sifone e della pompa di scarico" nel "PULIZIA E MANUTENZIONE".
- B. Assicurarsi che l'interruttore principale sia spento e la spina staccata dalla presa a muro.
Se si dispone di una lavatrice con collegamento trifase, non staccare la spina dalla presa di corrente.
- C. Prendere la chiave per aprire la porta in caso di emergenza (la chiave si trova nella parte posteriore del cassetto di dosaggio) ed inserirla nella parte superiore della scanalatura sul lato destro della chiusura dell'oblò della lavatrice.

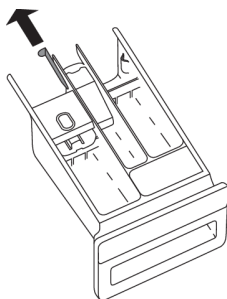

- D. Spingere la chiavetta D (chiavetta per aprire la porta in caso di emergenza) verso il basso (fino alla fine, fino a sentire un clic) per sbloccare la porta della lavatrice. Quando si è sbloccata, aprirla tirando verso sé stessi.

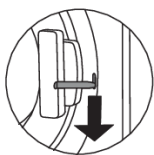
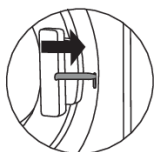
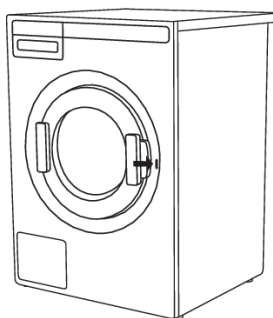

INFORMAZIONE!

Se nonostante ciò l'oblò della lavatrice non si apre, contattare il centro assistenza clienti.

Lista degli errori

Se durante il programma si verifica un errore, sul display viene visualizzato l'errore Error XX.

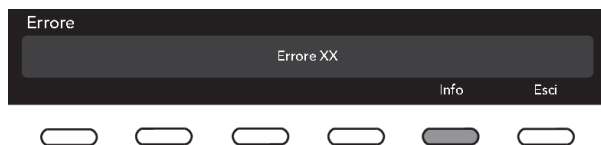

Premendo il tasto INFO sul display appare la descrizione dell'errore.

Spegnere e riaccendere la lavatrice.

Sul display possono apparire I seguenti errori:

Errore	Indicazione dell'errore sul display	Cosa fare?
E0	Impostazioni errate	Riavviare il programma, se riappare l'indicazione dell'errore chiamare il centro assistenza.
E1	Errore del sensore della temperatura	<ul style="list-style-type: none"> L'acqua entrante è troppo fredda. Ripetere il programma di lavaggio. Se l'apparecchio comunica di nuovo questo errore, chiamare il centro assistenza.
E2	Errore del blocco dell'oblò	Spegnere (OFF) e riaccendere l'apparecchio (ON). Avviare il programma; se l'errore si ripete, contattare il centro assistenza.
E3	Errore di dosaggio dell'acqua	<p>Controllare:</p> <ul style="list-style-type: none"> se la valvola dell'acqua è aperta, se il filtro sul tubo di ingresso dell'acqua è pulito, se il tubo d'ingresso dell'acqua non è deformato (tubo piegato, tubo intasato ...), la pressione dell'acqua della condotta idraulica sia tra 0,1 e 1 MPa (1-10 bar). <p>e poi premere il tasto Exit (Esci) per continuare il programma.</p> <p>Se l'errore si ripete, chiamare il centro assistenza.</p>
E6	Errore di riscaldamento acqua	Riavviare il programma, se riappare l'indicazione dell'errore chiamare il tecnico del centro assistenza.
E7	Errore di pompaggio dell'acqua	<p>Controllare:</p> <ul style="list-style-type: none"> se il filtro della pompa è pulito, se il tubo di scarico dell'acqua non è ostruito, se lo scarico non è intasato, se il tubo di scarico dell'acqua è installato all'altezza giusta (vedere il capitolo sull'installazione del tubo di scarico nel libretto delle istruzioni).

Errori - cosa fare?

La tabella prosegue dalla pagina precedente

Errore	Indicazione dell'errore sul display	Cosa fare?
		Poi premere di nuovo il tasto Exit. Se riappare l'indicazione dell'errore chiamare il centro assistenza.
E10	Errore del sensore del livello dell'acqua	Spegnere (OFF) e riaccendere l'apparecchio (ON). Avviare il programma; se l'errore si ripete, contattare il centro assistenza.
E11	Fuoriuscita acqua	Nel caso in cui nel cestello ci sia acqua oltre il determinato livello e sul display appare l'avviso di errore, il programma di lavaggio viene interrotto e l'acqua della lavatrice viene pompata. Riavviare il programma, se l'errore si ripete, chiamare il centro assistenza. Nel caso in cui nel cestello ci sia acqua oltre il determinato livello e sul display appare l'avviso di errore mentre la lavatrice continua a far entrare l'acqua, chiudere l'erogazione dell'acqua della lavatrice e chiamare il centro assistenza.
E12	Errore motore/ errore comando motore	Riavviare il programma, se riappare l'indicazione dell'errore chiamare il tecnico del centro assistenza.
E23	Errore di sblocco dell'oblò	La porta è chiusa ma non è possibile sbloccarla. Spegnere la lavatrice e riaccenderla. Se riappare l'indicazione dell'errore chiamare il centro assistenza. Per aprire la porta vedere nelle istruzioni il capitolo Aprire manualmente la porta.
E36	Errore di comunicazione in UI** e PMCU	Spegnere e riaccendere l'apparecchiatura. Se l'errore si ripete, chiamare il centro assistenza.
E37	PMCU/UI** le versioni software non sono compatibili	Si prega di chiamare il servizio tecnico.
E40	Valore di tensione fuori portata.	Riavviare il programma, se riappare l'indicazione dell'errore chiamare il centro assistenza.
E41	Valore della frequenza fuori portata.	Riavviare il programma, se riappare l'indicazione dell'errore chiamare il centro assistenza.
E45	Errore di comunicazione EADBS.	Chiamare il centro assistenza.
	Bucato sbilanciato	Distribuire manualmente il bucato e avviare il programma di centrifuga.
	Impossibilità di aprire l'oblò	Riaprire e chiudere bene fino in fondo l'oblò facendo più pressione. Se l'errore si ripete, contattare il centro assistenza.
	Avviso - programma autopulizia	Il messaggio "Avviso Tubo Sterile" viene visualizzato ogni 40 cicli di lavaggio completati. Usare il programma di autopulizia (PULIZIA CESTO); Vedere il PASSO 5.

La tabella prosegue dalla pagina precedente

Errore	Indicazione dell'errore sul display	Cosa fare?
	Preparazione per sbloccare l'oblò.(INFO stampa):Lo scarico deve essere eseguito.Attendere lo sblocco della porta.	Attendere che il processo sia completato. Se non appare alcun errore dopo la fine del processo, è possibile avviare un nuovo programma.
	Avviso del sistema per il pompaggio dell'acqua	Avviso di riduzione del flusso d'acqua nella fase di pompaggio. Consultare il libretto di istruzioni.

** UI = (User Interface – Interfaccia Utente)

Se nel cesto della lavatrice c'è del bucato distribuito non in modo uniforme o si formano dei grumi di biancheria, ciò può causare problemi quali vibrazioni e rumorosità durante il funzionamento dell'apparecchiatura. La lavatrice rileva questo problema attivando il sistema UKS* (* sistema di sbilanciamento).

È praticamente impossibile distribuire uniformemente nel cestello della lavatrice un piccolo carico di bucato (ad es. un asciugamano, una felpa, un accappatoio, ecc.) o materiali con proprietà geometriche speciali (ad es. pantofole, grandi capi, ecc.). Ciò causa un numero maggiore di tentativi di redistribuzione del bucato e perciò si prolunga il programma di lavaggio. In casi estremi o in situazioni sfavorevoli, il programma può finire senza eseguire la centrifuga.

Il sistema UKS* (* sistema di sbilanciamento) consente un funzionamento stabile e una durata di vita dell'apparecchiatura maggiore.

Assistenza

Prima di chiamare il centro assistenza

Quando si contatta il servizio di assistenza clienti bisogna conoscere il numero di modello (1), il tipo (2) e il numero di serie (3) della lavatrice.

Il modello, il tipo e il numero di serie sono riportati sulla targhetta di identificazione che si trova sul bordo dell'oblò dell'apparecchiatura.

⚠ AVVISI!

In caso di guasti, usare solo i pezzi di ricambio autorizzati dai produttori.

⚠ AVVISI!

La riparazione del guasto ovvero il reclamo causato da una connessione impropria o da un uso improprio della lavatrice non è oggetto di garanzia. I costi di riparazione saranno a carico del cliente stesso.

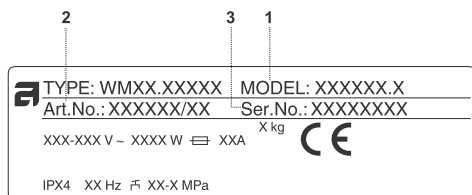
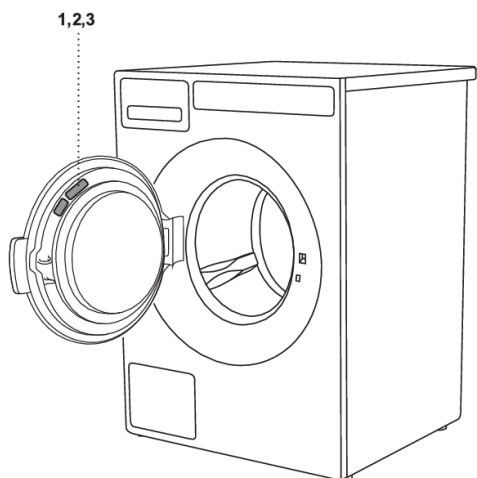

Dati relativi alle prestazioni

Programma	Carico massimo	Temp. °C
Eco 40-60 ^{1*)}	9 /4,5* /2 ^{1*)} kg	
Bianco/Colorato ²⁾	9 /4,5* kg	60
Sintetici ²⁾	3,5 kg	40

1*)SCHEDA INFORMATIVA DEL PRODOTTO Ai sensi del regolamento UE n. 2019/2014

2) Programma 40°C per prove.L'opzione 40°C deve essere impostata.

* Mezzo carico

Etichettatura energetica

Standard di prova europei	EN 60456 / ^{1*)}
Programma di lavaggio	Eco 40-60 ^{1*)}
Collegamento	Acqua fredda 15 °C
Metodo di prova per la misurazione del rumore	IEC-60704-2-4

Informazioni tecniche

Altezza	850 mm
Larghezza	595 mm
Profondità	706 mm
Peso	92,0 kg
Volume del cestello	80 l
Potenza nominale	Vedere il pannello di valutazione
Potenza di riscaldamento	Vedere il pannello di valutazione
Pressione dell'acqua	0,1–1 MPa 1–10 kp/cm ² 10–100 N/cm ²
Livello di pressione sonora di emissione in conformità con EN ISO 11203	< 70dB re 20 µPa
Materiale del cesto per il lavaggio e del cassetto di dosaggio	Acciaio inossidabile
Materiale del corpo esterno	Acciaio zincato a caldo e lamiera di acciaio verniciata a polvere o lamiera di acciaio inox (a seconda del modello).
Collegamento all'acqua	1,5 m, tubo in pex
Scarico	1,6 m, tubo in polipropilene

Tabella di programma

WMC8943PC

9kg_1400_3kW

Programma	Prelavaggio	Temp. °C	Numero di risciacqui	Carico massimo (kg)	Velocità della centrifuga (giri/min.)	Consumo dell'acqua (circa, in litri)			Consumo energetico (circa, kWh)	Tempo del programma (approssimativamente, in ore e minuti)
						Caldo	Freddo	Somma		
Eco 40-60			2	9	1400		50	50	0,90	2:57
Lavaggio pesante 60°C	✓	60	3	9	1400	6	79	85	1,50	2:00
Lavaggio pesante 90°C	✓	90	3	9	1400	6	79	85	2,50	2:34
Bianco/Colorato 20°C		20	2	9	1400	6	57	63	0,16	0:40
Bianco/Colorato 40°C		40	2	9	1400		63	63	0,48	0:49
Bianco/Colorato 60°C		60	2	9	1400		63	63	1,70	0:59
Bianco/Colorato 60°C *		60	2	4,5	1400		35	35	0,44	0:59
Bianco 90°C		90	2	9	1400	12	59	71	2,90	1:43
Lavaggio super rapido 40°C		40	2	3,5	800	10	30	40	0,48	0:35
Lavaggio super rapido 60°C		60	2	3,5	800	10	38	48	1,40	0:40
Sintetico 40°C		40	2	3,5	1200	10	38	48	0,23	0:40
Lana/Lavaggio a mano 30°C		30	2	3	800	6	34	40	0,09	0:35
Risciacquo			1	9	1400		15	15	0,07	0:22
Centrifuga			/	9	1400				0,06	0:17
Scarico			/	9	/				0,00	0:01
MOP 60°C	✓	60	3	9	1400	6	84	90	1,60	1:52
MOP 90°C	✓	90	3	9	1400	6	84	90	2,60	2:28
Microfibra 40°C		40	2	9	1400	12	54	66	0,43	0:59
Microfibra 60°C		60	2	9	1400	12	62	74	0,90	1:19
Disinfezione 40°C	✓	40	3	9	1400	6	76	82	1,00	1:51

Tabella di programma

La tabella prosegue dalla pagina precedente

Programma	Prelavaggio	Temp. °C	Numero di risciacqui		Carico massimo (kg)	Velocità della centrifuga (giri/min.)	Consumo dell'acqua (circa, in litri)			Consumo energetico (circa, kWh)	Tempo del programma (approssimativamente, in ore e minuti)
							Caldo	Freddo	Somma		
Disinfezione 60°C	✓	60	3	9		1400	6	84	90	2,00	2:52
Disinfezione 90°C	✓	90	3	9		1400	6	84	90	3,40	3:02
Allergia cotone 60°		60	4	9		1400	12	92	104	1,50	2:50
Allergia cotone 90°C		90	4	9		1400	12	92	104	3,00	3:24
Allergia sintetico 40°C		40	3	4,5		1200	12	56	68	0,46	1:40
Allergia sintetico 60°C		60	3	4,5		1200	12	64	76	1,03	1:55
Pulizia		90	3	/			8	77	85	1,33	1:18
Programma A				9		1400					
Programma B				9		1400					
Programma C				9		1400					
Programma D				9		1400					
Programma E				9		1400					
Programma F				9		1400					
Programma G				9		1400					
Programma H				9		1400					
Programma I				9		1400					
Programma J				9		1400					

Tabella di programma

WMC8947PI

9kg_1400_7kW

Programma	Prelavaggio	Temp. °C	Numero di risciacqui	Carico massimo (kg)	Velocità della centrifuga (giri/min.)	Consumo dell'acqua (circa, in litri)			Consumo energetico (circa, kWh)	Tempo del programma (approssimativamente, in ore e minuti)
						Caldo	Freddo	Somma		
Eco 40-60			2	9	1400		50	50	0,86	2:42
Lavaggio pesante 60°C	✓	60	3	9	1400	6	79	85	1,30	1:45
Lavaggio pesante 90°C	✓	90	3	9	1400	9	79	85	2,30	1:54
Bianco/Colorato 20°C		20	2	9	1400	6	57	63	0,14	0:40
Bianco/Colorato 40°C		40	2	9	1400		63	63	0,42	0:49
Bianco/Colorato 60°C		60	2	9	1400		63	63	1,40	0:59
Bianco/Colorato 60°C *		60	2	4,5	1400		35	35	0,78	0:59
Bianco 90°C		90	2	9	1400	12	59	71	2,70	1:03
Lavaggio super rapido 40°C		40	2	3,5	800	10	30	40	0,42	0:35
Lavaggio super rapido 60°C		60	2	3,5	800	10	38	48	1,10	0:40
Sintetico 40°C		40	2	3,5	1200	10	38	48	0,17	0:37
Lana/Lavaggio a mano 30°C		30	2	3	800	6	34	40	0,07	0:34
Risciacquo			1	9	1400		15	15	0,07	0:22
Centrifuga			/	9	1400				0,06	0:17
Scarico			/	9	/				0,00	0:01
MOP 60°C	✓	60	3	9	1400	6	84	90	1,40	1:37
MOP 90°C	✓	90	3	9	1400	6	84	90	2,40	1:48
Microfibra 40°C		40	2	9	1400	12	54	66	0,37	0:56
Microfibra 60°C		60	2	9	1400	12	62	74	0,70	1:12
Disinfezione 40°C	✓	40	3	9	1400	6	76	82	0,90	1:48

Tabella di programma

La tabella prosegue dalla pagina precedente

Programma	Prelavaggio	Temp. °C	Numero di risciacqui	Carico massimo (kg)	Velocità della centrifuga (giri/min.)	Consumo dell'acqua (circa, in litri)			Consumo energetico (circa, kWh)	Tempo del programma (approssimativamente, in ore e minuti)
						Caldo	Freddo	Somma		
Disinfezione 60°C	✓	60	3	9	1400	6	84	90	1,80	2:37
Disinfezione 90°C	✓	90	3	9	1400	6	84	90	3,20	2:24
Allergia cotone 60°		60	4	9	1400	12	92	104	1,30	2:35
Allergia cotone 90°C		90	4	9	1400	12	92	104	2,80	2:47
Allergia sintetico 40°C		40	3	4,5	1200	12	56	68	0,40	1:37
Allergia sintetico 60°C		60	3	4,5	1200	12	64	76	0,97	1:50
Pulizia		90	3	/		8	77	856	1,27	1:03
Programma A				9	1400					
Programma B				9	1400					
Programma C				9	1400					
Programma D				9	1400					
Programma E				9	1400					
Programma F				9	1400					
Programma G				9	1400					
Programma H				9	1400					
Programma I				9	1400					
Programma J				9	1400					

La tabella sopra presenta alcuni esempi di utilizzo di energia, acqua e tempo nelle varie impostazioni di diversi programmi. I consumi possono variare a seconda della pressione dell'acqua, durezza dell'acqua, temperatura di ingresso dell'acqua, temperatura dell'ambiente, il peso e il contenuto del carico, cambiamenti nella fornitura di energia elettrica e opzioni selezionate. Nei casi qui presi in considerazione l'impostazione per il lavaggio è impostata su Normale senza ulteriori opzioni aggiuntive

Il carico massimo o nominale si intende per il bucato preparato secondo la norma IEC 60456.

✓ Possibilità di impostazione del programma

Tabella di programma

* Metà

Correzione del tempo visualizzato sul display

L'apparecchiatura con l'aiuto di una tecnologia avanzata rileva la quantità del carico e in base a ciò dosa la quantità di acqua necessaria al lavaggio. Secondo la quantità rilevata del carico, il tempo di lavaggio può prolungarsi o ridursi e il tempo ri calcolato appare sul display.

Il tempo indicato sul display può variare anche a causa della diversa temperatura dell'acqua in entrata. A basse temperature dell'acqua di ingresso il tempo di lavaggio si può prolungare, mentre a temperature più elevate si può accorciare.

Se nel cesto della lavatrice c'è del bucato distribuito non in modo uniforme o si formano dei grumi di bucato, si possono verificare dei problemi quali vibrazioni e rumorosità durante il funzionamento dell'apparecchiatura. La lavatrice rileva questo problema e tenta di distribuire bene il carico. Nel caso di carichi più piccoli (ad es. un asciugamano, un maglione, un accappatoio, ecc.) o con materiali con particolari proprietà geometriche è praticamente impossibile distribuire uniformemente il bucato per tutto il cesto della lavatrice (es. pantofole, capi voluminosi, ecc.). Pertanto, si eseguono più tentativi di prova per la ridistribuzione del bucato. Questo a sua volta porta ad un prolungamento del ciclo di lavaggio.

Rimozione dell'imballaggio / Riciclaggio



Per imballare i prodotti usiamo materiali ecocompatibili che, senza pericolo per l'ambiente, possono venire ritrattati (riciclati), smaltiti o distrutti. Tutti i materiali di imballaggio sono per tale scopo anche adeguatamente contrassegnati.

Il simbolo sul prodotto o sull'imballaggio dello stesso indica che il prodotto non deve essere trattato come rifiuto domestico normale. Bisogna consegnarlo a un centro di raccolta per il riciclo di apparecchiature elettriche e elettroniche.

Per smaltire un elettrodomestico fuori uso bisogna assicurarsi di rimuovere il cavo di alimentazione e di distruggere l'interruttore dell'oblò affinché non si possa chiudere (precauzione di sicurezza per i bambini).



Smaltendo in modo corretto il prodotto, si contribuisce ad evitare possibili conseguenze ed effetti negativi per l'ambiente e per la salute umana, che potrebbe insorgere in caso di smaltimento non adeguato del prodotto. Per informazioni più dettagliate sullo smaltimento e il riciclaggio di questo prodotto, si prega di contattare l'ufficio competente per il servizio di smaltimento dei rifiuti del proprio ente locale, o il servizio comunale o il negozio dove è stato acquistato il prodotto.

ETICHETTA AMBIENTALE

Tipo di imballaggio	Materiale (secondo la normativa 97/129/CE)	Dove riciclare (*)
Cartone	PAP 20	CARTA
Sacchetto per accessori	LDPE 04	PLASTICA
Sacchetto per apparecchi	LDPE 04	PLASTICA
Sacchetto di plastica	LDPE 04	PLASTICA
Parti EPS	EPS 06	PLASTICA
Pellicola di protezione	LDPE 04	PLASTICA
Stagnola di protezione	HDPE 02	PLASTICA
Nastro	PP 05	RIFIUTI NON RICICLABILI
Parti in legno	FOR 50	IMPIANTO DI SMALTIMENTO DEI RIFIUTI
Nastro d'imballaggio	PP 05	PLASTICA

(*) Verifica le disposizioni del tuo Comune per la gestione dei rifiuti.

Considerazioni sull'ambiente

Riciclare i materiali con il simbolo . Buttare l'imballaggio negli appositi contenitori per il riciclaggio. Aiutare a proteggere l'ambiente e la salute umana e a riciclare rifiuti derivanti da apparecchiature elettriche ed elettroniche. Non smaltire le apparecchiature che riportano il simbolo  insieme ai normali rifiuti domestici. Portare il prodotto al punto di riciclaggio più vicino o contattare il comune di residenza.



1.

Suddividere il bucato.

Chiudere le cerniere. Svuotare le tasche e rigirarle verso l'esterno. Controllare le etichette per la cura dei capi. Smistare il bucato in base al grado di sporcizia, al colore e al materiale.

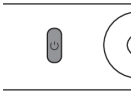

2.

Accendere l'interruttore principale ACCENSIONE/SPEGNIMENTO (ON/OFF)



3.

Aprire l'oblò della lavatrice e caricare il bucato.

Prima, però, assicurarsi che il cesto sia vuoto.



4.

Aggiungere il detersivo e l'ammorbidente.

La quantità raccomandata di detersivo di solito è indicata sulla confezione. Per quantità di bucato inferiori, utilizzare meno detersivo.

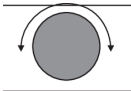

5.

Selezionare il programma di lavaggio.

Ruotare la manopola di selezione del programma sul programma di lavaggio desiderato. Il programma selezionato sarà indicato sul display.

Il carico massimo è indicato sulla targhetta dati (vedere la TABELLA PROGRAMMI nel manuale istruzioni).

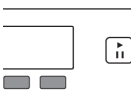

6.

Selezionare l'impostazione del programma

Le impostazioni del programma possono essere impostate solo per determinati programmi. Vedere il capitolo "IMPOSTAZIONI"

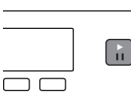

7.

Chiudere l'oblò della lavatrice e premere il tasto "START".

Sul display appare il tempo previsto di lavaggio in ore e minuti.

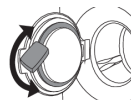

8.

Fine del programma

Aprire l'oblò e scaricare il bucato dalla lavatrice.

Vedere il capitolo "PULIZIA E MANUTENZIONE".

Chiudere l'oblò.

Spegnere l'interruttore principale accensione/spegnimento.

Chiudere il rubinetto dell'acqua e rimuovere la spina di alimentazione dalla presa di corrente (a meno che non si disponga di una lavatrice con collegamento trifase).

ASKO

Inspired by Scandinavia

Gorenje, Partizanska 12, 3320 Velenje, Slovenija • www.asko.com



820915-a14



Ci riserviamo il diritto di apportare modifiche.