

---

**BRUGSANVISNING**  
KØLE-/FRYSESKAB  
DA

RFN23841  
RFN232041

# Indholdsfortegnelse

<b>Indledning</b> .....	<b>3</b>	Dørhylde .....	20
Velkommen til vores voksende		CoolFlow .....	20
ASKO-familie! .....	3	AdaptTech .....	20
<b>Indledning</b> .....	<b>4</b>	<b>Beskrivelse af apparatet</b> .....	<b>21</b>
Velkommen til vores voksende		<b>Brug</b> .....	<b>22</b>
ASKO-familie! .....	4	Tænd og sluk af apparatet .....	22
<b>Vigtige noter og forholdsregler</b> .....	<b>5</b>	Indstilling af temperaturen i apparatet .....	22
Før du bruger apparatet første gang .....	5	Intensiv frysefunktion (Lynfrysefunktion) .....	23
Vigtige sikkerhedsanvisninger .....	5	Convert funktion .....	23
Vigtige oplysninger om brugen af		Alarm ved for høj temperatur .....	24
apparatet .....	7	Alarm for åben dør .....	25
<b>Installation og tilslutning</b> .....	<b>9</b>	<b>Brug</b> .....	<b>26</b>
Valg af placering .....	9	<b>Opbevaring og frysning af fødevarer</b> .....	<b>27</b>
Tilslutning af apparatet .....	11	Anbefalet fordeling .....	27
<b>Før du bruger apparatet første gang</b> .....	<b>12</b>	Undgå kontaminering af fødevarer .....	27
Inden du anvender apparatet første gang ...	12	Opbevaring af friske fødevarer i	
Energibesparende råd .....	12	køleskabet .....	28
<b>Ændring af lågens hængsling</b> .....	<b>13</b>	Frysning og opbevaring af fødevarer i	
<b>Beskrivelse af apparatet</b> .....	<b>17</b>	fryseren .....	28
Hylde .....	18	Optøning af frosne fødevarer .....	29
Flaskeholder .....	18	<b>Vedligeholdelse</b> .....	<b>30</b>
Skuffe med fugtighedsstyring til frugt og		Afrimning af apparatet .....	30
grønt .....	18	Rengøring af apparatet .....	30
MultiZone-skuffe .....	18	<b>Tablet over fejl</b> .....	<b>32</b>
Ændre MultiZone-skuffen til en frugt- og		<b>Miljøhensyn</b> .....	<b>34</b>
grøntsagsskuffe .....	19	Bortskaffelse af apparat og emballage .....	34

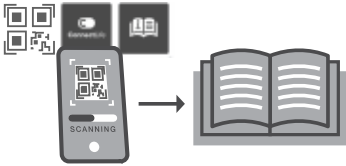

Du kan se hele manualen ved at scanne QR-koden.

QR-kode sidder på mærkaten inde i apparatet eller inde i emballagen med dokumenter.

Ellers kan du downloade manualen fra <https://global.asko.com/customer-care/manuals>.

## Velkommen til vores voksende ASKO-familie!

Vi er stolte over vores produkter. Vi håber, at dette produkt vil blive værdsat og være en pålidelig hjælp i mange år fremover.

Læs brugsanvisningen før brug. Her finder du generelle tips, information om indstillinger og tilpasninger, der kan foretages, samt hvordan produktet plejes på den bedste måde.

### Link til EU's EPREL-database

QR-koden på det energimærke, der følger med dette apparat, indeholder et link til registreringen af apparatet i EU's EPREL-database. Gem energimærket som reference sammen med brugsanvisningen og alle andre dokumenter, der leveres med dette apparat. Du kan finde oplysninger om produktets ydeevne i EU's EPREL-database ved hjælp af linket <https://eprel.ec.europa.eu> og modelnavnet og produktnummeret, som du kan finde på apparatets typeskilt. Du kan finde mere detaljerede oplysninger om energimærket på [www.theenergylabel.eu](http://www.theenergylabel.eu).

Følgende symboler anvendes i brugsanvisningen og har følgende betydning:

### INFORMATION!

Oplysning, vejledning, tip eller anbefaling

### ADVARSEL!

Advarsel – generel fare

### ELEKTRISK STØD!

Advarsel – fare for elektrisk stød

### BRANDFARE!

Advarsel – brandfare

# Indledning

## Velkommen til vores voksende ASKO-familie!

Vi er stolte over vores produkter. Vi håber, at dette produkt vil blive værdsat og være en pålidelig hjælp i mange år fremover.

Læs brugsanvisningen før brug. Her finder du generelle tips, information om indstillinger og tilpasninger, der kan foretages, samt hvordan produktet plejes på den bedste måde.

### ADVARSEL!

**Læs sikkerhedsanvisningerne inden brug af apparatet!**

**Læs anvisningerne omhyggeligt inden ibrugtagning af apparatet, og gem anvisningerne til senere brug.**

### **Link til EU's EPREL-database**

Information om dit produkt findes på [www.asko.com/energylabel](http://www.asko.com/energylabel), hvor du også finder et link til EU's produktdatabase EPREL. Eller du kan gå direkte til <https://eprel.ec.europa.eu>. Følg instruktionerne for at søge på modelnavn (se oplysningerne på typeskiltet).

Følgende symboler anvendes i brugsanvisningen og har følgende betydning:

### INFORMATION!

Oplysning, vejledning, tip eller anbefaling

### ADVARSEL!

Advarsel – generel fare

### BRANDFARE!

Advarsel: Brandfare/brændbare materialer

## Før du bruger apparatet første gang

Før apparatet sluttes til lysnettet, er det vigtigt at læse brugsanvisningen omhyggeligt. Brugsanvisningen indeholder en beskrivelse af apparatet, herunder af korrekt og sikker brug af apparatet. Brugsanvisningen gælder for flere typer/modeller. De indstillinger eller det udstyr, der beskrives i brugsanvisningen, findes derfor muligvis ikke på din specifikke model. Vi anbefaler, at du gemmer denne brugsanvisning til eventuel senere brug, og at brugsanvisningen medfølger i forbindelse med et eventuelt salg af apparatet.

Undersøg apparatet for eventuelle skader og uregelmæssigheder. I tilfælde af skader skal du kontakte den forhandler, hvor du har købt apparatet.

Lad apparatet stå oprejst i mindst 2 timer, før du tilslutter det. Dermed reduceres risikoen for fejlfunktion i kølesystemet som følge af transporten.

## Vigtige sikkerhedsanvisninger

### BRANDFARE!

**ADVARSEL!** Risiko for brand/brændbare materialer.

Apparatet skal tilsluttes lysnettet og jordes i henhold til gældende love og regler.

**ADVARSEL!** Anbring ikke flere løse stikdåser eller strømforsyninger ved apparatets bagside.

Tag stikket ud af stikkontakten, før apparatet rengøres.

### ELEKTRISK STØD!

Hvis ledningen bliver beskadiget, skal den udskiftes af en autoriseret reparatør for at undgå farer.

### ELEKTRISK STØD!

**ADVARSEL!** Sørg for, at strømkablet ikke kommer i klemme eller beskadiges ved placering af apparatet.

### ELEKTRISK STØD!

Hvis LED-lyset ikke fungerer, skal du kontakte en reparatør. Forsøg ikke selv at reparere LED-lyset. Der er risiko for elektrisk stød!

# Vigtige noter og forholdsregler

## ADVARSEL!

ADVARSEL! Brug ikke elektriske apparater inden i rummene til opbevaring af fødevarer, medmindre de er af en type, som producenten har anbefalet.

## ADVARSEL!

ADVARSEL! Undlad at bruge mekaniske eller elektriske redskaber, når apparatet skal afrimes.

## ADVARSEL!

ADVARSEL! Apparatet skal opstilles som beskrevet i brugsanvisningen for at undgå ustabilitet og deraf følgende farer.

### **Risiko for forfrysninger**

Rør ikke ved frosne fødevarer, og put aldrig frosne fødevarer i munden. Der er risiko for forfrysning eller frostskaader.

### **Sikkerhed for børn og personer med nedsatte fysiske, sensoriske eller mentale evner**

Apparatet er ikke beregnet til at blive brugt af personer (herunder børn) med nedsatte fysiske, sensoriske eller mentale evner eller af personer, der mangler den fornødne erfaring og viden, medmindre de er under opsyn eller er blevet instrueret i sikker brug af apparatet af en person, som har ansvaret for deres sikkerhed.

Børn skal være under opsyn for at sikre, at de ikke leger med apparatet.

Børn må ikke udføre rengørings- eller vedligeholdelsesopgaver uden opsyn.

Fjern transportemballagen fra apparatet, og opbevar den utilgængeligt for børn. Der er risiko for personskade eller kvælning.

Ved bortskaffelse af et udtjent apparat skal du trække ledningen ud af stikkontakten, afmontere døren og efterlade hyldeerne i apparatet. Det forhindrer, at børn ved et uheld kan lukke sig inde i apparatet.

## **Kun til det europæiske marked**

Apparatet kan bruges af børn i alderen fra 8 år og derover og af personer med nedsatte fysiske, sensoriske eller mentale evner og af personer, der mangler den fornødne erfaring og viden, hvis de er under opsyn eller er blevet instrueret i sikker brug af apparatet og forstår den fare, som brugen indebærer.

Børn må ikke lege med apparatet.

Børn må ikke udføre rengørings- eller vedligeholdelsesopgaver uden opsyn.

Børn i alderen fra 3 til 8 år må godt lægge mad i og tage mad ud af køleskabet.

## **Advarsel vedrørende kølemiddel**

Apparatet indeholder en lille mængde miljøvenlig, men brændbar gas af typen R600a. Beskyt kølesystemet mod skader. Udsivning af gas udgør ikke nogen miljøfare, men medfører risiko for personskade eller brand.

I tilfælde af gasudsivning skal du lufte rummet godt ud, trække stikket til apparatet ud af stikkontakten og tilkalde en servicetekniker.

Vigtige oplysninger om brugen af apparatet

**ADVARSEL!** Dette apparat er beregnet til husholdningsbrug og lignende anvendelser, såsom

- i personalekøkkener i butikker, på kontorer og i andre arbejdsmiljøer;
- i sommerhuse og af hotel- og motelgæster samt i andre typer beboelsesmiljøer;
- på steder, der tilbyder overnatning med morgenmad o.lign.;

# Vigtige noter og forholdsregler

- catering og lignende brug, der ikke omfatter detailhandel.

## ADVARSEL!

ADVARSEL! Undgå at blokere ventilationsåbningerne på apparatets kabinet og i køkkenelementerne.

Apparatet må ikke bruges udendørs, og det må ikke udsættes for regn eller fugt.

Opbevar ikke eksplosive stoffer såsom spraydåser, der indeholder brændbar drivgas, i dette apparat.

Hvis apparatet ikke skal bruges i en længere periode, skal du slukke for det på den relevante knap og trække stikket ud af stikkontakten. Apparatet skal tømmes for fødevarer, afrimes og rengøres. Lad døren stå på klem.

I tilfælde af strømafbrydelse skal du undlade at åbne døren til fryseskabet, medmindre fryseren ikke har kørt i mere end 16 timer. Efter denne periode skal de frosne fødevarer bruges eller flyttes til en anden fryser.

### **Tekniske oplysninger på apparatet**

Typeskiltet med grundlæggende oplysninger er placeret på indersiden af apparatet. Det indeholder oplysninger om spænding, brutto- og nettovolumen, kølemiddeltpe og -mængde samt oplysninger om klimaklasse.

Hvis typeskiltet ikke er på det ønskede sprog, kan du udskifte det med det medfølgende.

## ADVARSEL!

ADVARSEL! Kølemiddelkredsløbet må ikke beskadiges.



## Valg af placering

- Placer apparatet i et tørt og godt ventileret rum. Apparatus tilladte omgivelsestemperaturområde afhænger af apparatus klimaklasse, der er angivet på typeskiltet.
- Anbring ikke apparatet i nærheden af varmekilder, såsom gaskomfurer, radiatorer eller oliefyre etc., og udsæt det ikke for direkte sollys.

Beskrivelse	Klimaklasse	Omgivelsestemperaturområde °C	Relativ fugtighed
Udvidet tempereret	SN	+10 til +32	≤75%
Tempereret	N	+16 til +32	
Subtropisk	ST	+16 til +38	
Tropisk	T	+16 til +43	

### INFORMATION!

Dette apparat er ikke beregnet til at blive brugt som indbygget apparat.

### ADVARSEL!

Anbring ikke apparatet i et rum, hvor temperaturen kan blive under 5 °C: Apparatet vil muligvis ikke fungere korrekt eller kan blive defekt!

### ADVARSEL!

Apparatet er ikke velegnet til udendørsbrug og må ikke udsættes for regn.

- Apparatet skal anbringes mindst 5 cm fra elektriske komfurer eller gaskomfurer og mindst 30 cm fra radiatorer eller varmeapparater. Hvis disse afstande ikke kan opretholdes, er montering af et isoleringspanel påkrævet.
- Apparatet skal anbringes, så der er en afstand på ca. 5 cm mellem apparatet og væggen samt bagpladen og siderne på et evt. skab. Er der et køkkenskab over køleskabet, skal der være et mellemrum på mindst 5 cm mellem skabets bagplade og væggen. Det er nødvendigt for at sikre, at der er en tilstrækkelig mængde afkølingsluft til kondensatoren.
- Det installerede apparats elektriske stik skal være tilgængeligt!

### ADVARSEL!

Anbring apparatet i et rum med tilstrækkelig luft. Rummet skal have mindst 1 m<sup>3</sup> for hver 8 gram kølemiddel. Mængden af kølemiddel er vist på typeskiltet inden i apparatet.

- Det køkkenmodul, som apparatet skal indbygges i, skal have en åbning i bunden på mindst 200 cm<sup>2</sup> for at muliggøre en tilstrækkelig luftcirkulation.
- Ventilationsdysen befinder sig øverst på apparatet. Sørg for, at dysen ikke er blokeret. Apparatet kan blive beskadiget, hvis dysen blokeres.

# Installation og tilslutning

Det kræver to personer at stille apparatet på plads, så man undgår at komme til skade, eller at apparatet bliver beskadiget.



- Apparatet skal være i vater eller hælde let bagud. Det skal stå stabilt på et solidt underlag. Brug de justerbare fødder forrest på apparatet til at stille det i vater. Hjulene bagest på apparatet gør det nemmere at skubbe apparatet på plads (kun visse modeller).
- Når du har stillet apparatet i vater med de justerbare fødder, skal du indstille den ekstra fod, så den stabiliserer apparatet yderligere.
- Apparatet er beregnet til fritstående installation. For at opnå det nominelle/minimale strømforbrug skal der altid være 50 mm afstand mellem væggen og apparatets bagside og over apparatet. Der skal også være tilstrækkelig luftcirkulation på begge sider af apparatet og over apparatet.
- Apparatet kan også placeres ved siden af eller mellem køkkelementer eller skabe eller ved siden af en væg. Ved sådanne placeringer fungerer apparatet fejlfrit, men strømforbruget kan dog stige. Følg anvisningen om minimumsafstande over og bag apparatet som angivet i figuren.
- Vær opmærksom på at anbringe apparatet, så døren kan åbnes helt, så skuff er og hylder kan trækkes ud eller tages helt ud af apparatet (se installationsdiagrammet).

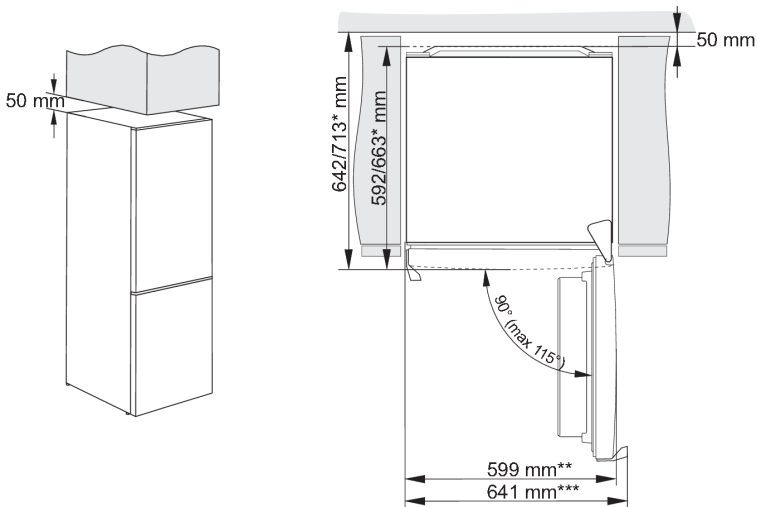

\* afhænger af modellen

\*\* model med indbygget greb

\*\*\* model med udvendigt greb

## Tilslutning af apparatet

- Tilslut apparatet til strømforsyningen ved hjælp af stikket. Stikkontakten skal have jordforbindelse. Apparatets fornødne nominelle spænding og frekvens er vist på typeskiltet/ etiketten med grundlæggende oplysninger.
- Apparatet skal tilsluttes til lysnettet og jordforbindes i overensstemmelse med de gældende standarder og regler. Apparatet kan godt tåle mindre udsving i netspændingen, dog maksimalt plus eller minus 6 %.

### ADVARSEL!

Skal du ikke bruge apparatet i en længere periode, skal du slukke apparatet ved hjælp af den relevante tast og afbryde det fra strømforsyningen. Tøm, afrim og rengør apparatet, og lad lågen stå på klem.

### ADVARSEL!

Hvis apparatet er defekt, eller der forekommer strømafbrydelse, må fryseren ikke åbnes, medmindre apparatet har været ude af drift i et længere tidsrum end det, der er angivet på apparatets typeskilt (temperaturstigningstid). Herefter skal du enten bruge de frosne fødevarer eller sørge for, at de bliver nedkølet korrekt (f.eks. ved at lægge dem over i en anden fryser).

# Før du bruger apparatet første gang

## Inden du anvender apparatet første gang

Tilslut ikke apparatet til lysnettet, før du har læst brugsvejledningen omhyggeligt med henblik på korrekt og sikker brug af apparatet. Da brugsvejledningerne er til forskellige typer og modeller, er det muligt, at brugsvejledningen henviser til indstillinger eller dele, som ikke er relevante for dit apparat. Vi anbefaler, at du gemmer denne brugsvejledning til fremtidig brug. Hvis du sælger apparatet, skal du lade brugsvejledningen følge med apparatet.

Efterse apparatet for beskadigelse og andre uregelmæssigheder. Hvis apparatet er beskadiget, skal du kontakte den forretning, hvor du købte apparatet.

Lad apparatet stå oprejst i mindst 4 timer, inden du tilslutter det til lysnettet. Dette nedbringer risikoen for fejlfunktion som følge af transportens indvirkning på kølemiddelenheden.

Inden apparatet bruges første gang, skal apparatets inderside og alle indvendige tilbehørsdele rengøres med lunkent vand og et neutralt rengøringsmiddel. Aftør de rengjorte dele med en klud med rent vand, og tør derefter omhyggeligt efter.

Hvis du anvender apparatet for første gang, skal du først sætte fødevarer i apparatet, når temperaturen er faldet til den indstillede temperatur.

## Energibesparende råd

- Installer apparatet som anført i brugsvejledningen.
- Åbn ikke lågen mere end nødvendigt.
- Tildæk eller bloker aldrig ventilationsdyserne.
- Hvis lågens tætningsliste er beskadiget eller ikke længere lukker helt tæt, skal den udskiftes så hurtigt som muligt.
- Opbevar fødevarer i korrekt lukkede beholdere eller egnet emballage.
- Lad fødevarerne afkøle til stuetemperatur, inden du sætter det i køleskabet.
- Optøning af fødevarer i køleskabet.
- Afrim en almindelig fryser, når der har dannet sig et lag rim eller is på 2 til 3 mm på fryserens inderside.
- Fordel hylderne ligeligt i køleskabet. Anbring fødevarerne, så luften frit kan cirkulere i køleskabet (følge vejledningens anbefalinger til fødevarernes placering).
- Hvis apparatet er udstyret med en blæser, skal du sørge for, at ventilationsdyserne holdes fri.
- Jo lavere den indstillede temperatur er, desto højere bliver strømforbruget.

# Ændring af lågens hængsling

Lågen kan hængsles i den modsatte side.

Bemærk: Afbryd apparatet fra lysnettet, inden du vender døren.

## Nødvendigt værktøj:

	Topnøgle 8 mm
	Stjerneskruetrækker
	Lige skruetrækker
	Fastnøgle 8 mm
	Torx T25

Bemærk:

- Hvis du er nødt til at vippe apparatet for at komme til dele under bunden af det, skal du få hjælp af en anden person eller lægge apparatet ned på et blødt underlag for at undgå at beskadige det. Følg de nedenstående trin for at ændre dørens hængsling.

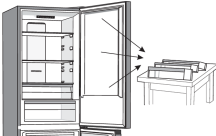
1.  Anbring apparatet opretstående. Åbn døren, og afmonter dørhylde, så de ikke tager skade under arbejdet. Luk døren.

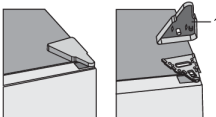
2.  Fjern dækslet (1) over det øverste hængsel.

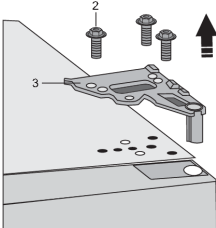
3.  Fjern skruerne (2), og tag hængslet (3) af. Hold ved døren imens, så den ikke falder ned.

# Ændring af lågens hængsling

4. Løft den øverste dør lige op, og løft den af det midterste hængsel. Læg døren på et blødt underlag.

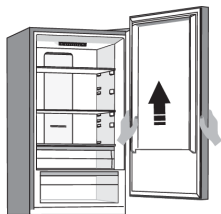

5. Tag det højre dæksel (4) fra posen, og anbring det på det sted, hvor det øverste hængsel sad før. Afmonter det tilsvarende dæksel (5) i den anden side, hvor hængslet nu skal monteres, og gem det til eventuel senere brug.

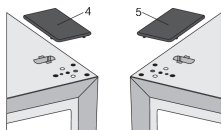

6. Fjern dækslet (6) fra den øverste venstre side af døren. Fjern dækslet (7) fra den øverste højre side af døren. Sæt dækslet (7) på den venstre side af døren, og sæt dækslet (6) på den højre side af døren.

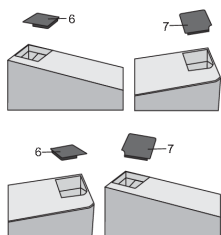

7. Fjern skruen (8), fjern dørholderen (10) og dørstoppet (9). Brug derefter skruen (8) til at montere dørholderen fra posen samt dørstoppet (9). Gem den oprindelige dørholder til eventuel senere brug.

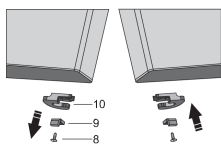

8. Fjern skruerne fra det midterste hængsel, og tag hængslet af. Løft den nederste dør af det nederste hængsel.

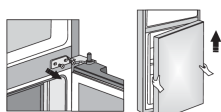

9. Læg den nederste dør på et blødt underlag. Fjern skruen (8), fjern dørholderen (10) og dørstoppet (9). Brug derefter skruen (8) til at montere dørholderen fra posen samt dørstoppet (9). Gem den oprindelige dørholder (10) til eventuel senere brug.

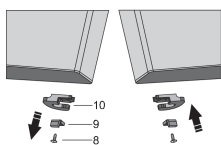

# Ændring af lågens hængsling

10.  Fjern det midterste hængsel, og monter det på den modsatte side.

11. Vip apparatet bagover, og fjern den justerbare fod (11).

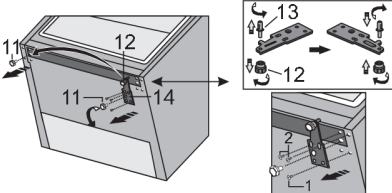
12.  Løs de tre skruer i det nederste hængsel (14), og afmonter det. Afmonter den ekstra fod (12) fra stiften på det nederste hængsel (13). Skru stiften (13) af det nederste hængsel (13). Skru den fast på den modsatte side af hængslet sammen med den ekstra fod (12).

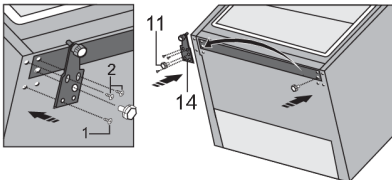
13.  Monter hængslet (14) på den modsatte side ved hjælp af skrueerne. Skrueerne skal monteres i den rækkefølge, der er vist i figuren nedenfor. Skru først skrue 1 i og derefter de to skrue mærket med 2. Skru derefter de justerbare fødder (11) på.

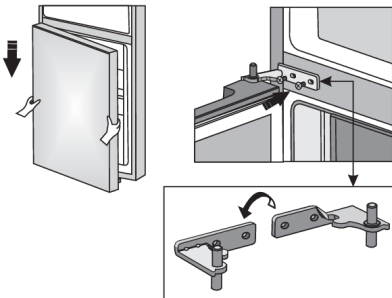
14.  Anbring den nederste dør på det nederste hængsel, og hold den i denne position. Rotér det midterste hængsel 180 grader. Anbring skiven i den korrekte position, og tilpas det midterste hængsels placering, så du kan montere og fastgøre den nederste dør.

# Ændring af lågens hængsling

15.



Anbring den øverste dør i den korrekte position, og monter det øverste hængsel (3) med skruerne (2). Hold ved den øverste dør imens.

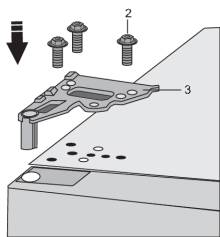

16.

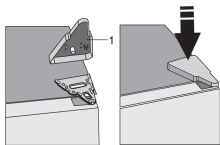

Sæt dækslet (1) på det øverste hængsel.

17. Åbn døren, og sæt dørhylderne på plads. Luk døren.

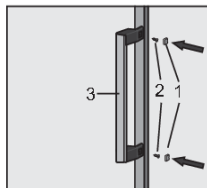
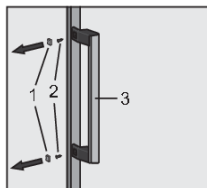

Bemærk: Hvis din model er forsynet med et håndtag, skal du flytte det til den modsatte side ved at følge vejledningen nedenfor.

Fjern propperne (1), og fjern skruerne (2) som illustreret. Drej håndtaget (3) 180°, og sæt det på igen på den modsatte side. Spænd derefter skruerne (2), og sæt propperne (1) på igen.



# Beskrivelse af apparatet

Dette produkt indeholder en lyskilde i energieffektivitetsklasse G.

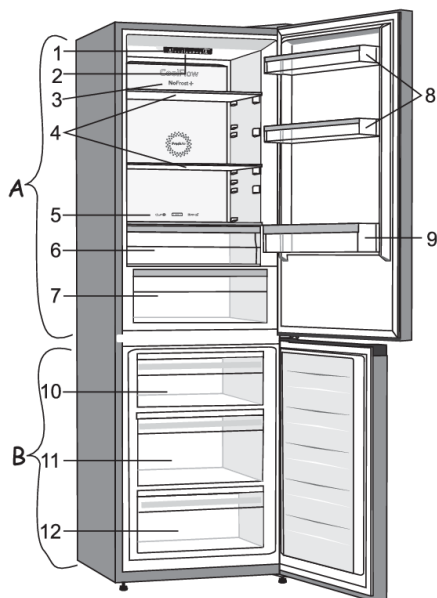

## **A Køleskab**

1. Betjeningspanel
2. LED-lys
3. CoolFlow-søjle
4. Glashylder
5. Skyder for konvertering af MultiZone skuffen til en frugt- og grøntsagsbeholder
6. MultiZone-skuffe
7. Skuffe med fugtighedsstyring til frugt og grønt
8. Lave dørhylder
9. Flaskehylde

## **B Fryseskab**

10. Øverste indfrysings- og opbevaringsskuffe
11. Dyb SpaceBox-skuffe til indfrysning og opbevaring
12. Nederste opbevaringsskuffe

## **CoolFlow**

Dette system skaber den optimale luftcirkulation, så temperaturen forbliver konstant i hele køleskabet. Dyserne omkring blæseren må ikke tildækkes eller blokeres.

## **NoFrost**

Med NoFrost-systemet slipper du for at afrime fryseren.

# Beskrivelse af apparatet

## Hylde

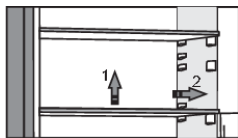

Du kan flytte hylderne i køleskabet uden at tage dem ud. Hvis du vil flytte en hylde eller tage den ud af køleskabet, skal du løfte den bageste del af hylden, trække hylden frem mod dig, og enten flytte den til en ny rille eller tage den ud. Opbevar letfordærlige fødevarer på den bageste del af hylden, hvor temperaturen er lavest.

## Flaskeholder

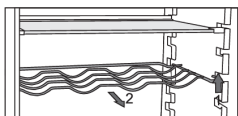

- Nogle modeller har også en flaskehylde. Hylden er sikret, så den ikke kan trækkes ud ved et uheld. Den kan kun trækkes ud, når den er tom. Løft den en smule bagtil, og træk den ud mod dig for at tage den ud. Anbring flaskehylde, så flaskernes længde ikke forhindrer, at døren kan lukkes korrekt. Flaskehylde kan maksimalt bære 9 flasker med 0,75 liter eller 13 kg i alt – se mærkaten til højre indvendigt i køleskabet.
- Det er også muligt at opbevare dåser i flaskeholderen (på langs eller på

## Skuffe med fugtighedsstyring til frugt og grønt

- Skuffen nederst i køleskabet er beregnet til opbevaring af frugt og grønt. Den afgiver fugt og forhindrer dermed, at fødevarerne tørrer ud.
- Fugtigheden i skuffen reguleres automatisk, afhængigt af typen og mængden af fødevarer.

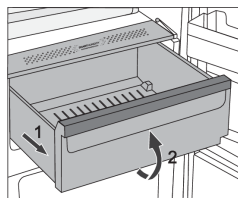

- Udtrækning af skuffen:
  - Hvis du vil tage en skuffe ud, skal du trække den så langt ud som muligt. (1) Løft derefter den forreste del af skuffen (2), og træk den helt ud.

## MultiZone-skuffe (Kun nogle modeller)

**MultiZone**-rummet gør det muligt at opbevare en bred vifte af friske madvarer op til tre gange længere end i et almindeligt køleskab. Fødevarerne forbliver frisk længere og bevarer smagen og næringsstofferne. Temperaturen i denne skuffe afhænger af temperaturindstillingerne i køleskabet, omgivelsestemperaturen, hvor ofte døren åbnes og mængden af fødevarer, der er placeret i den.

For en temperatur omkring 0° C i **MultiZone** skuffen anbefaler vi at indstille køleskabstemperaturen til 4° C eller lavere. Temperaturen i ZeroZone-skuffen kan falde til under 0° C. Anbring derfor temperaturfølsomme fødevarer i de øvre dele af køleskabet.

Hold skuffen tæt lukket for at opnå det bedste resultat.

# Beskrivelse af apparatet

- Køb altid fødevarer, som er helt friske, da dette er afgørende for kvaliteten af fødevarerne og for, hvor længe de kan holde sig i køleskabet.
- Fødevarerne skal opbevares i lukkede beholdere eller i anden passende emballage i køleskabet, så de ikke afgiver eller optager lugt.
- Tag fødevarerne ud af skuffen 30-60 minutter før, de skal bruges, så aromaen og smagen kan udfolde sig ved stuetemperatur.
- Fødevarer, der er følsomme over for lav temperatur og ikke er egnet til opbevaring i **MultiZone** skuffen, inkluderer følgende: ananas, avocado, bananer, oliven, kartofler, aubergine, agurker, bønner, peberfrugter (paprika), meloner, vandmeloner, græskar, squash, courgette osv.

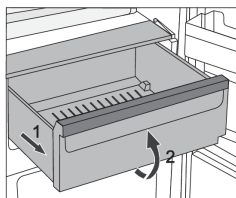

- Sådan tages skuffen ud:
  - Træk skuffen ud, til den ikke kan komme længere.
  - Løft dens forreste del lidt op, og træk den helt ud.

## Ændre MultiZone-skuffen til en frugt- og grøntsagsskuffe

- Hvis du har behov for ekstra plads til frugt og grønt, kan du ændre MultiZone-skuffen til en frugt- og grøntsagsskuffe.



- Brug skyderen på følgende måde:
  - Skub skyderen til højre for at bruge skuffen som en **MultiZone**-skuffe.
  - Skub skyderen til venstre for at bruge skuffen som en **frugt- og grøntsagsskuffe**.

## 💡 INFORMATION!

Når **Convert** funktionen er aktiveret (indikatorlampe over **D**-symbolet lyser), fungerer skuffen som en **frugt- og grøntsagsbeholder** uanset skyderens indstilling eller position. Selvom skyderen er indstillet til **MultiZone**-positionen, vil temperaturen i skuffen ikke være tæt på 0° C, hvilket kan føre til madspild. Derfor anbefaler vi at flytte mad, der er følsom over for højere temperaturer, til et mere passende sted.

# Beskrivelse af apparatet

## Dørhylder

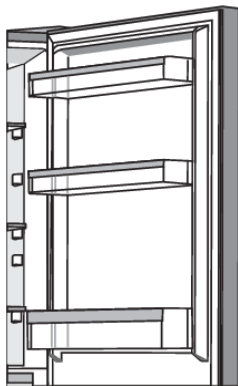

Indersiden af køleskabsdøren er udstyret med forskellige hylder til opbevaring af ost, smør, æg, yoghurt samt andre mindre genstande, tuber, dåser osv.

Du kan placere hylderne efter ønske ved at løfte dem let fra rillerne, der holder dem på plads, flytte dem til det ønskede sted, og sørge for at placere dem i rillerne der.

Bundhylden er beregnet til opbevaring af flasker.

Den enkelte dørhylde har en maksimal belastning på 5 kg.

## CoolFlow

- Det avancerede CoolFlow ventilatorsystem fordeler temperaturen jævnt gennem hele køleskabet. Luft efterligner det naturlige mikroklima, der holder maden frisk i længere tid. Dette system gør det også muligt at placere enhver form for mad på en hvilken som helst hylde i køleskabet, da der ikke er temperaturforskelle mellem dem.

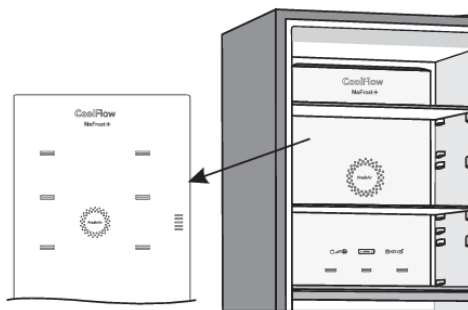

## AdaptTech

Innovativ sensorteknologi gør det muligt at tilpasse apparatets drift til brugerens vaner eller adfærd. Det adaptive og intelligente system overvåger, analyserer og registrerer den seneste uges daglige brug af apparatet og tilpasser driften til det registrerede mønster. Hvis apparatet registrerer hyppige åbninger af køleskabsdøren, sænker det automatisk temperaturen forinden for at undgå, at fødevarernes temperatur stiger. Apparatet vil også køle eller fryse hårdere, hvis der forventes at blive lagt større mængder fødevarer i det.

Dette produkt indeholder en lyskilde i energieffektivitetsklasse G.

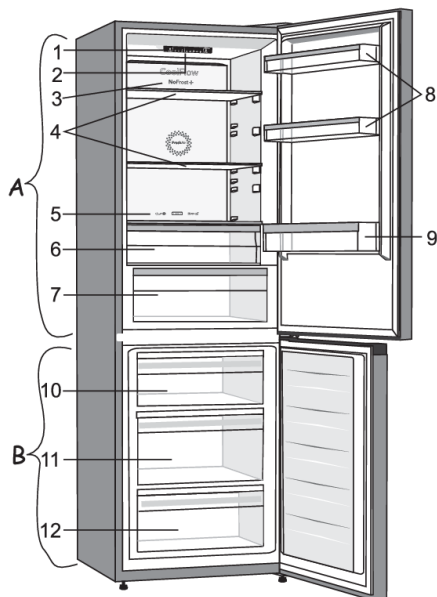

## **A Køleskab**

1. Betjeningspanel
2. LED-lys
3. CoolFlow-søjle
4. Glashylder
5. Skyder for konvertering af MultiZone skuffen til en frugt- og grøntsagsbeholder
6. MultiZone-skuffe
7. Skuffe med fugtighedsstyring til frugt og grønt
8. Lave dørhylder
9. Flaskehylde

## **B Fryseskab**

10. Øverste indfrysings- og opbevaringsskuffe
11. Dyb SpaceBox-skuffe til indfrysning og opbevaring
12. Nederste opbevaringsskuffe

## **CoolFlow**

Dette system skaber den optimale luftcirkulation, så temperaturen forbliver konstant i hele køleskabet. Dyserne omkring blæseren må ikke tildækkes eller blokeres.

## **NoFrost**

Med NoFrost-systemet slipper du for at afrime fryseren.

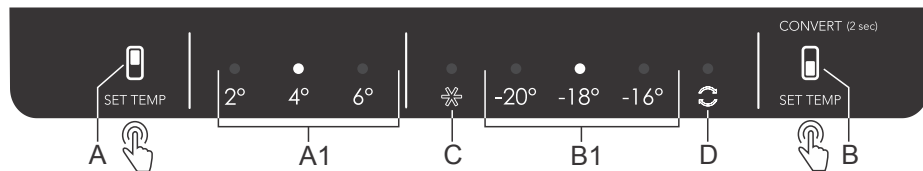

- A** Køleskabets knap til indstilling af temperatur
- A1** Køleskabets temperaturdisplay (indikatorlampe over den aktuelt indstillede temperatur lyser)
- B** Fryserummets knap til indstilling af temperatur og ekstra funktionsknap
- B1** Fryserummets temperaturdisplay (indikatorlampe over den aktuelt indstillede temperatur lyser)
- C** Superfryseindikator (indikatorlampe over C-symbolet lyser, når intensiv frysning er aktiveret)
- D** Indikator for konverteringsfunktion (indikatorlampe over D-symbolet lyser, når konverteringsfunktionen er aktiveret)

## Tænd og sluk af apparatet

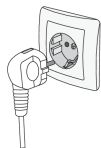

Sæt strømledningen i stikkontakten for at **tænde** for husholdningsapparatet.

Fjern strømledningen fra stikkontakten for at **slukke** for husholdningsapparatet.

## Indstilling af temperaturen i apparatet

### ⚠ INFORMATION!

- Apparatets temperatur er fabriksindstillet til den anbefalede indstilling på 4° C for køleskabet og -18° C for fryseren.
- Når der tændes for apparatet, kan der gå flere timer, før det når den indstillede temperatur. Anbring ikke fødevarer i apparatet, før temperaturen er faldet til den indstillede værdi.

### Indstilling af køleskabets temperatur

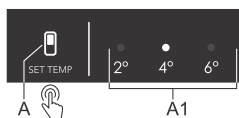

- Indstil den ønskede temperatur ved hjælp af **A**-knappen.
- Indstil den ønskede temperatur ved at trykke gentagne gange på **A**-knappen.
- Indikatoren flyttes gennem indstillingerne på en cirkulær måde, fra højre mod venstre.

Tallene 2, 4 og 6 angiver temperaturgrader i Celsius (° C) i apparatets køleskabsrum.

- Den anbefalede temperaturindstilling er +4 °C. Ved denne temperatur bevarer fødevarerne deres kvalitet og friskhed i længere tid.
- Hvis temperaturen på opstillingsstedet er lavere end 16° C, bør køleskabstemperaturen indstilles til 4° C eller mindre.

## Indstilling af fryserens temperatur

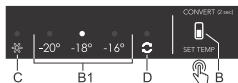

- Indstil den ønskede temperatur ved hjælp af **B**-knappen.
- Indstil den ønskede temperatur ved at trykke gentagne gange på **B**-knappen.
- Indikatoren flyttes gennem indstillingerne på en cirkulær måde, fra højre mod venstre.

Tallene -20, -18 og -16 angiver temperaturgrader i Celsius (° C) i apparatets fryserum.

- Vi anbefaler, at temperaturen indstilles til -18° C, da dette vil bevare fødevarerens kvalitet og friskheden i længere tid.

## Intensiv frysefunktion (Lynfrysefunktion)

- Brug denne funktion, når apparatet tages i brug første gang, før rengøring, og 24 timer inden der skal indfrys store mængder fødevarer.

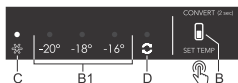

**For at aktivere:** for at aktivere Super Freeze-funktionen skal du trykke på **B**-tasten (flere gange), indtil lampen over **C**-symbolet lyser.

### 💡 INFORMATION!

Når den intensive frysefunktion er slået til, kan temperaturen være lavere både i køleskabet og i fryseskabet.

### 💡 INFORMATION!

Når den intensive frysefunktion er slået til, kører apparatet ved maksimal effekt. I denne periode kan der forekomme mere støj fra apparatet.

**For at deaktivere:** tryk igen på **B**-tasten for at indstille den ønskede temperatur **B1**. Lampen over **C**-symbolet slukkes. Hvis intensivfrysefunktionen ikke deaktiveres manuelt, slukkes den automatisk (efter ca. to dage), og temperaturen vender tilbage til den senest indstillede værdi.

- I tilfælde af strømafbrydelse under Super Freeze-drift genstartes funktionen, når strømmen er genoprettet.

## Convert funktion

Hele fryserummet kan omdannes til et **MultiZone** rum. Temperaturen i dette rum er ved eller lidt under 0° C. Opbevar derfor ikke fødevarer, der er følsom over for lav temperatur i dette rum, da sådanne fødevarer kan fryse. Før du skifter til ZeroZone-funktionen, skal du tømme fryseafdelingen for at forhindre, at frose madvarer optøes og fordæres.

# Brug

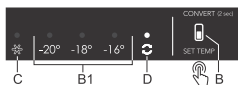

- **Aktivering af Convert funktionen:** tryk på **B**-tasten, og hold den nede, indtil du hører et bip, og indikatorlampen over **D**-symbolet lyser.
- Ved at aktivere funktionen indstilles fryserummets temperatur til 0° C. Lampen over **D**-symbolet blinker, indtil fryserummet når denne temperatur; når den gør det, lyser indikatorlampen konstant.
- Temperaturerne er omtrentlige, og de afhænger af omgivelsestemperaturen, hvor ofte døren åbnes og mængden af opbevarede fødevarer. Indstilling af en højere temperatur i **MultiZone** rummet øger også temperaturen i køleskabet og omvendt. Juster indstillingen i forhold til driftsforholdene.
- Når **Convert**-funktionen er aktiveret, bliver eventuelle andre ekstrafunktioner deaktiveret.
- **Deaktivering af Convert funktionen:** Tryk på **B**-tasten igen, og hold den nede, indtil du hører et bip, og indikatorlampen over **D**-symbolet slukkes.
- Når funktionen er deaktiveret, vender temperaturindstillingen tilbage til den seneste indstilling, der blev valgt, før **Convert**-funktionen blev aktiveret.

## INFORMATION!

**Convert** Funktionen påvirker også temperaturen i **MultiZone** skuffen (se kapitlet Beskrivelse af apparatet). Når denne funktion er aktiveret, vil temperaturen i skuffen ikke være tæt på 0° C. I stedet vil skuffen fungere som en **frugt- og grøntsagsbeholder** uanset skyderens indstilling eller position, hvilket kan føre til madspild. Derfor anbefaler vi at flytte fødevarer, der er følsomme over for højere temperaturer, til et mere passende sted.

## Alarm ved for høj temperatur

- Hver gang du tænder for apparatet, aktiveres en 24-timers forsinkelse i alarmbetjeningen. Hvis apparatet ikke når en tilstrækkelig lav temperatur efter denne periode, aktiveres alarmen.

Hvis temperaturen inde i apparatet er for høj, aktiveres den akustiske alarm (periodisk tone), og indikatorlampen over den indstillede temperatur for det rum, hvor temperaturen er for høj, vil blinke.

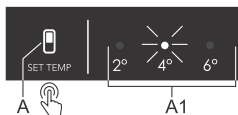

Hvis temperaturen i kølerummet er for høj blinker indikatorlampen over den indstillede temperatur **A1**.

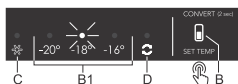

Hvis temperaturen i fryserummet er for høj blinker indikatorlampen over den indstillede temperatur **B1**.

## Slå alarmen fra:

- For at bekræfte og slukke for den akustiske alarm skal du trykke på **A**- eller **B**-tasten. Hvis alarmen ikke er slukket, aktiveres den hver time i cirka 15 minutter.



- Når du trykker på **A**- eller **B**-tasten første gang, bliver alarmen bekræftet og slukket. Når du trykker på tasten igen, fungerer den allerede som en justeringstast for indstillinger.
- Lampen over den indstillede temperatur **A1** eller **B1** vil blinke, indtil apparatet når en tilstrækkelig lav temperatur.

## Alarm for åben dør

Hvis døren til køleskabet eller fryseren står åben i mere end 2 minutter, aktiveres en akustisk alarm (gentagne bip). Hvis alarmen ikke slukkes manuelt, lyder den i 10 minutter.

**Sådan slukkes alarmen:** Luk apparatets dør for at slukke for alarmen.

### INFORMATION!

Hvis du slukker for alarmen ved at trykke på **B**-tasten, aktiveres den igen efter 4 minutter, hvis døren stadig er åben.

### INFORMATION!

Hvis du lader døren stå åben i mere end 10 minutter, stopper alarmen, og indikatorlampen over displayet  $-16^{\circ}\text{C}$  eller  $-18^{\circ}\text{C}$  begynder at blinke. Apparatets drift skifter til sikret tilstand for at give tilstrækkelig køling og forhindre fordærvede fødevarer på trods af den åbne dør.

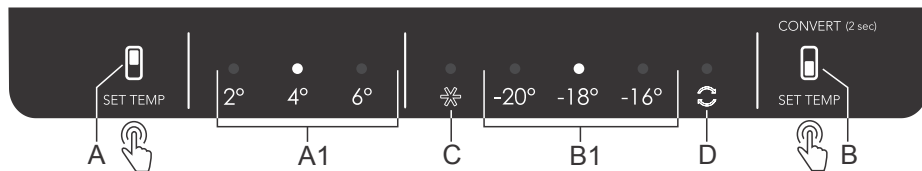

- A** Køleskabets knap til indstilling af temperatur
- A1** Køleskabets temperaturdisplay (indikatorlampe over den aktuelt indstillede temperatur lyser)
- B** Fryserummets knap til indstilling af temperatur og ekstra funktionsknap
- B1** Fryserummets temperaturdisplay (indikatorlampe over den aktuelt indstillede temperatur lyser)
- C** Superfryseindikator (indikatorlampe over C-symbolet lyser, når intensiv frysning er aktiveret)
- D** Indikator for konverteringsfunktion (indikatorlampe over D-symbolet lyser, når konverteringsfunktionen er aktiveret)

## Anbefalet fordeling

### Sektioner i køleskabsrummet

- Øverste del: konserver, brød, vin, pasta osv.
- Midterste del: mejeriprodukter, færdigretter, desserter, sodavand, øl, tilberedte retter osv.
- Nederste del: kød, kødprodukter, delikatesser.

### INFORMATION!

Opbevar fødevarer, der hurtigt bliver fordærvede, bagerst på hylden eller bagest i skuffen ved den laveste temperatur.

### ADVARSEL!

Frugt (bananer, ananas, papaya, citrusfrugt) og grøntsager (squash, tomater, auberginer, peberfrugter og kartofler), der ikke tåler lave temperaturer, skal ikke opbevares i køleskabet.

### Lågens forskellige afsnit

- Øverste/midterste rum i lågen: æg, smør, ost, dressinger etc.
- Nederste rum i lågen: drikkevarer, dåser, flasker etc.

### Fryserens forskellige afsnit

- Øverste afsnit: rester, is, pizza.
- Midterste afsnit: kød, fisk, brød.
- Nederste afsnit: standardfryser, grøntsager og frugt.

### ADVARSEL!

Opbevar ikke salat, æg, æbler, pærer, vindruer, ferskener, yoghurt, kærnemælk, creme fraiche eller mayonnaise i fryseren.

## Undgå kontaminering af fødevarer

Overhold disse retningslinjer for at undgå kontaminering af fødevarer:

- Hvis lågen er åben i længere perioder, kan det medføre et betydeligt fald i temperaturen i apparatets forskellige dele.
- Rengør regelmæssigt overflader, som kommer i kontakt med fødevarer. Rengør tilgængelige afløbssystemer.
- Opbevar rå kød og rå fisk i egnede beholdere i køleskabet, så disse madvarer ikke kommer i kontakt med andre fødevarer eller drypper på dem.
- Hvis apparatet står tomt i længere periode, skal du slukke apparatet samt afrime, rengøre og eftertørre det og lade lågen stå åben for at forhindre mugdannelse i apparatet.

# Opbevaring og frysning af fødevarer

## Opbevaring af friske fødevarer i køleskabet

### Vigtige anbefalinger til opbevaring af friske fødevarer

- For at bibeholde de friske fødevarers kvalitet er det vigtigt, at:
  - fødevarerne er korrekt emballeret;
  - apparatet er indstillet på den korrekte temperatur;
  - apparatet er rent.
- Hold godt øje med sidste anvendelsesdato på fødevareremballagen.
- Sæt fødevarerne i køleskabet i forseglede beholdere eller egnet emballage. Det forhindrer, at fødevarerne optager eller spreder lugt, og de holdes ligeledes tørre.
- Anvend ikke brændbare, ustabile eller eksplosive materialer i køleskabet.
- Opbevar åbnede flasker i opretstående stilling, og skru låget ordentligt på.
- Visse organiske stoffer, f.eks. æterisk olie i citron- og appelsinskal samt smørsyre, kan ved længerevarende kontakt med plast ætse sig ind i materialet og beskadige det.
- En ubehagelig lugt er et tegn på, at apparatet ikke er rent, eller at det indeholder fordærvet mad (se kapitlet "Vedligeholdelse").
- Tag let fordærvelig mad ud af køleskabet, hvis du er væk fra hjemmet i længere tid.

## Frysning og opbevaring af fødevarer i fryseren

### Vigtige anbefalinger til frysning af friske fødevarer

- Den maksimale mængde mad, du kan komme i fryseren ad gangen, er angivet på typeskiltet. Kommer du større mængder mad i fryseren end det maksimalt angivne, forsinkes indfrysningsprocessen, hvilket forringer kvaliteten. Derudover forringer det også kvaliteten af den mad, der allerede er i fryseren.
- Brug kun friske fødevarer af god kvalitet, der er egnede til frysning.
- Varm mad skal først afkøle til stuetemperatur.
- Fødevarer skal fryses hurtigt. Det anbefales at fryse maden i små portioner.
- Brug luft- og vandtæt emballage for at forhindre, at maden tørrer ud og mister vitaminer.
- Skriv typen og mængden af mad på emballagen samt den dato, det blev lagt i fryseren.
- Lad ikke friske fødevarer komme i kontakt med frosne fødevarer.
- Du kan tage alle skufferne ud af fryserne for at udnytte fryserens kapacitet fuldt ud. Læg fødevarerne direkte på hylden og i bunden af fryseren.

### Frysning af store mængder friske fødevarer

- Aktivér den intensive frysefunktion 24 timer inden, du regner med at fryse maden.

For at sikre, at maden fryses ned så hurtigt som muligt, skal pakkerne placeres som beskrevet herunder:

- Opdel frisk mad i mindre pakker (1 kg). Placer to pakker mod bagvæggen langs venstre og højre kant af den øverste skuffe, en pakke i midten foran dem (også i den øverste skuffe) og en pakke i den midterste skuffe mod midten af bagvæggen.

# Opbevaring og frysning af fødevarer

## Vigtige anbefalinger til opbevaring af frosne fødevarer

- Følg producentens anvisninger for opbevaring og brug af frosne fødevarer. Bemærk den anbefalede opbevaringstemperatur og sidste anvendelsesdato, der er anført på emballagen.
- Brug kun fødevarer i ubeskadiget emballage, der er blevet opbevaret ved en temperatur på -18 °C eller lavere.
- Køb ikke fødevarer, der er dækket af rim. Det angiver, at fødevarerne har været helt eller delvist optøet flere gange og som følge heraf er af ringe kvalitet.
- Sørg for, at fødevarerne ikke tør op under transporten. En øget temperatur forkorter opbevaringstiden og forringer fødevarernes kvalitet.

Anbefalede opbevaringstider for frosne fødevarer i fryseren

Fødevaregrupper	Opbevaringstid
Frukt, oksekød	Fra 10 til 12 måneder
Grøntsager, kalvekød, fjerkræ	fra 8 til 10 måneder
Vildt	6 til 8 måneder
Svinekød	4 til 6 måneder
Kød i tern eller hakket kød	4 måneder
Brød, pasta, tilberedte retter, helt	3 måneder
Indmad	2 måneder
Røgede pølser, blåbars	1 måned

## Optøning af frosne fødevarer

- Optøning er en vigtig del af håndteringen af fødevarer, der er blevet konserveret ved hjælp af frysning. Fødevarerne skal optøs på korrekt vis.
- Egnede metoder til optøning af fødevarer er:
  - i køleskabet;
  - i koldt vand;
  - i en mikroovn eller almindelig ovn med et egnet optøningsprogram.
- Visse frosne produkter kan tilberedes uden forudgående optøning. I så fald har producenten angivet dette på emballagen.
- Fødevarerne skal pakkes i mindre portioner. På den måde tør maden hurtigere op.
- Brug delvist eller helt optøet mad så hurtigt som muligt. Bakterierne i optøet mad genaktiveres, og maden bliver hurtigt fordærvet. Det gælder især frugt, grøntsager og færdigretter.
- Frys ikke delvist eller helt optøede fødevarer igen.

## Afrimning af apparatet

### Automatisk afrimning af køleskabet

Køleskabet afrimes automatisk fra tid til anden.

### Afrimning af NoFrost-fryser

NoFrost-fryseren afrimes automatisk. Alle rim- og isaflejringer forsvinder i den forbindelse.

Rim- og isaflejringer, der alligevel dannes i fryseren, kan skyldes usædvanlig brug af apparatet (for hyppig åbning af lågen, at lågen står åben for længe, en ringe tætningsliste i lågen etc.). I så fald skal fryseren afrimes manuelt.

### Manuel afrimning af NoFrost-fryser

- Der kan opbygges et frostlag på apparatets vægge på trods af NoFrost-funktionen. Dette er normalt et resultat af unormal brug af apparatet, såsom for hyppig døråbning, døren efterlades åben for længe, dårlig dørforsegling osv.

I et sådant tilfælde kan fryseren afrimes manuelt i henhold til følgende procedure:

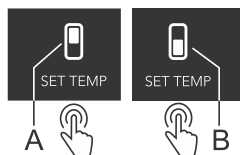

- **For at aktivere:** Tryk og hold samtidigt på **A** og **B**-tasten. Du hører et bip, og indikatoren lyser over displayet **2** og  begynder at blinke; indikatorlamperne fortsætter med at blinke, så længe funktionen er aktiveret.
- **For at deaktivere:** Når afrimningsprocessen er afsluttet, deaktiveres funktionen automatisk. Den indstillede temperatur vises på displayet **A1** og **B1**.

### ADVARSEL!

Brug ikke isfjerner eller lignende, da det kan skade apparatet eller være sundhedsskadelige.

### ADVARSEL!

Brug ikke knive eller andre skarpe genstande til at fjerne is og rim, da det kan beskadige rørene i kølesystemet.

## Rengøring af apparatet

### ADVARSEL!

Sluk apparatet, og tag stikket ud af stikkontakten, inden du påbegynder rengøringen af apparatet.

### ADVARSEL!

Brug ikke slibende rengøringsmidler, da de kan beskadige overfladen.

## INFORMATION!

Aktivér den intensive frysefunktion 24 timer inden, du regner med at rengøre fryseren.

- Rengør apparatet regelmæssigt med lunkent vand. Tilsæt om nødvendigt vandet et neutralt rengøringsmiddel eller et særligt middel til rengøring af køleskabe. Rengør alle flader med en blød klud. Aftør de rengjorte dele med en klud med rent vand, og tør omhyggeligt efter.
- Ingen af apparatets dele tåler opvaskemaskine: Det kan medføre beskadigelse.
- Kondensatorenheden på bagsiden af apparatet ved siden af kompressoren (kun visse modeller) skal altid holdes ren for støv og aflejringer fra køkkenets. Fjern jævnligt støv fra kondensatorenheden med en blød børste (ikke metal) eller en støvsuger.

## ADVARSEL!

Skal du ikke bruge apparatet i en længere periode, skal du slukke apparatet ved hjælp af den relevante tast og afbryde det fra strømforsyningen. Tøm, afrim og rengør apparatet, og lad lågen stå på klem.

# Tabel over fejl

Hvis du kommer i tvivl om, hvorvidt dit apparat fungerer korrekt, bør du ikke straks antage, at det er defekt. Vi anbefaler, at du under alle omstændigheder kontrollerer punkterne i nedenstående tabel.

Problem	Årsag/Løsning
Apparatet er sluttet til, men fungerer ikke.	<ul style="list-style-type: none"><li>• Kontrollér, at apparatet og stikkontakten er tændt, og at der er strøm i stikkontakten.</li></ul>
Kølesystemet kører i lang tid:	<ul style="list-style-type: none"><li>• Den omgivende temperatur er for høj.</li><li>• Døren åbnes for ofte eller for længe ad gangen.</li><li>• Døren er ikke lukket korrekt (dørpakningen er blokeret af snavs el.lign., døren er skæv, eller dørpakningen er beskadiget).</li><li>• Der er ilagt for mange ferske fødevarer på én gang.</li></ul>
Hvis der dannes meget is på køleskabets bagvæg, kan det skyldes følgende:	<ul style="list-style-type: none"><li>• Døren åbnes for ofte eller for længe ad gangen.</li><li>• Der er sat varme fødevarer i køleskabet.</li><li>• Fødevarer eller beholdere er i kontakt med køleskabets bagvæg.</li><li>• Fejl på dørpakningen.</li><li>• Rens eller udskift pakningen, hvis den er beskidt eller beskadiget.</li></ul>
Opbygning af is eller frost i fryserens indre:	<ul style="list-style-type: none"><li>• Lågen har været åbnet for længe eller for ofte.</li><li>• Lågen er ikke lukket ordentligt.</li><li>• Døren har en dårlig forsegling (pakningen er snavset, døren er ikke korrekt justeret, pakningen er beskadiget osv.).</li><li>• Afrim apparatet manuelt.</li></ul>
Kondens (dug) på hylden over skufferne:	<ul style="list-style-type: none"><li>• Dette fænomen kan ikke helt undgås i perioder med høj temperatur og luftfugtighed. Det forsvinder, når temperaturen og luftfugtigheden bliver normal. Vi anbefaler, at skufferne rengøres oftere, og at du tørrer dem af regelmæssigt.</li><li>• Åbn knappen til fugtighedsstyring.</li><li>• Læg fødevarer i poser eller anden tætforseglet emballage.</li></ul>
Der drypper/lækker vand fra apparatet:	<ul style="list-style-type: none"><li>• Udløbshullet eller afløbsrenden er tilstoppet, eller kondensvandet løber ud over kanten på afrimningsrenden.</li><li>• Rens det tilstoppede udløbshul med et plastsugerør.</li><li>• Hvis der er et tykt islag, skal du afrime apparatet manuelt (se Afrimning af apparatet).</li></ul>
LED-lyset virker ikke:	<ul style="list-style-type: none"><li>• Hvis LED-lyset ikke fungerer, skal du kontakte en reparatør.</li><li>• Forsøg ikke selv at reparere LED-lyset. Der er risiko for elektrisk stød!</li></ul>



Skemaet er fortsat fra forrige side

Problem	Årsag/Løsning
Lampen over displayet til temperaturindstilling blinker	<ul style="list-style-type: none"> <li>Døren åbnes for ofte eller for længe ad gangen.</li> <li>Døren er ikke lukket korrekt (dørpakningen er blokeret af snavs el.lign., døren er skæv, eller dørpakningen er beskadiget).</li> <li>Vedvarende strømfejl.</li> <li>Der er ilagt for mange ferske fødevarer på én gang.</li> </ul>
Signallampen over 2°C-displayet og/eller signallampen over D-displayet blinker:	<ul style="list-style-type: none"> <li>Sensortasterne svarer ikke. Kontakt et servicecenter for at aftale en reparation.</li> <li>Indtil apparatet er repareret af en servicetekniker, fungerer det i sikret tilstand. Apparatet bevarer automatisk den mest passende temperatur for hvert rum.</li> </ul>
Signallampen over indikatoren på 4°C blinker:	<ul style="list-style-type: none"> <li>Temperatursensorfejl eller fejl i køleskabsrummets temperatursensor. Ring til et servicecenter for at aftale en reparation. Indtil apparatet er repareret af en servicetekniker, fungerer det i sikret tilstand. Apparatet opretholder automatisk den mest passende temperatur for hvert rum.</li> </ul>
Signallampen over indikatoren på 6°C blinker:	<ul style="list-style-type: none"> <li>Temperatursensorfejl eller fejl i fryserummets temperatursensor. Ring til et servicecenter for at aftale en reparation. Indtil apparatet er repareret af en servicetekniker, fungerer det i sikret tilstand. Apparatet opretholder automatisk den mest passende temperatur for hvert rum.</li> </ul>
Signallampen over indikatoren på -18°C blinker:	<ul style="list-style-type: none"> <li>Døren har været åben i lang tid. Luk døren.</li> <li>Hvis belysningen i rummet heller ikke fungerer, er dørsensoren i køleskabsrummet fejlramt. Ring til et servicecenter for at aftale en reparation. Apparatet fungerer i sikret tilstand, indtil det repareres. Apparatet bevarer automatisk den mest passende temperatur for hvert rum.</li> </ul>
Signallampen over indikatoren på -16°C blinker:	<ul style="list-style-type: none"> <li>Døren til fryserummet stod åben for længe. Luk døren.</li> </ul>
Signallampen over indikatoren på C blinker:	<ul style="list-style-type: none"> <li>Fejl i rumventilatoren. Ring til et servicecenter for at aftale en reparation. Apparatet kan ikke fungere normalt. Overfør fødevarerne til et køligt sted, og sluk for apparatet.</li> </ul>
Signallampen over indikatoren på C blinker hurtigt:	<ul style="list-style-type: none"> <li>Fejl i blæser i kondensatorrummet. Ring til et servicecenter for at aftale en reparation. Apparatet fungerer ikke normalt. Overfør fødevarerne til et køligt sted, og sluk for apparatet.</li> </ul>

Hvis du ikke kan løse problemet, skal du kontakte servicecentret. Når du gør det, skal du oplyse typen, modellen og serienummeret, der er vist på typeskiltet eller mærkaten på indersiden af apparatet.

## Bortskaffelse af apparat og emballage

Dette apparat er fremstillet af bæredygtige materialer. Apparatet skal bortskaffes på en forsvarlig måde, når det er udtjent. Kontakt de lokale myndigheder for at få oplysninger om den korrekte fremgangsmåde.

### INFORMATION!

Se også kapitlet "Bortskaffelse" i sikkerhedsanvisningerne.

Emballagen til apparatet kan genbruges. Følgende materialer er blevet anvendt:

- Pap.
- Polyethylenfolie (PE),
- CFC-frit polystyren (hårdt polystyrenskum).

Disse materialer skal bortskaffes på forsvarlig vis og i henhold til myndighedernes bestemmelser.



Apparatet er mærket med et symbol, der viser en skraldespand med kryds over, for at gøre dig opmærksom på, at elektriske husholdningsapparater skal bortskaffes separat. Det betyder, at apparatet ikke må smides ud med det almindelige husholdningsaffald, når apparatet er udtjent. Apparatet skal afleveres på kommunens genbrugsplads eller et andet opsamlingssted eller via en forhandler, der yder denne service.

Med indsamling og bortskaffelse af husholdningsapparater undgås skadelige følgevirkninger for både mennesker og miljø. Det sikrer, at de materialer, der blev brugt til fremstilling af apparatet, kan genvindes, hvilket medfører, at der kan opnås betydelige besparelser på energiforbruget samt mængden af råmaterialer.



### **Overensstemmelseserklæring**

Vi erklærer hermed, at vores produkter er i overensstemmelse med de gældende europæiske direktiver, regulativer og krav såvel som de krav, der er angivet i de nævnte standarder.



# ASKO

Inspired by Scandinavia

Vejledningerne kan også findes på vores hjemmeside: [www.asko.com](http://www.asko.com)



838302-a6

