

**gorenje**

NO

## **Bruksanvisning**

### Oppvaskmaskin

GV631E60



# Innhold

<b>Din oppvaskmaskin .....</b>	<b>4</b>
<b>Sikkerhetsinstruksjoner .....</b>	<b>5</b>
Installasjon .....	6
Vinteroppbevaring/transport .....	6
Overfyllingsvern .....	6
Emballasje .....	6
Avhending .....	6
<b>Før du vasker opp for første gang .....</b>	<b>7</b>
Vannets hardhet .....	7
Still inn Vannets hardhetsgrad .....	7
Fyll på salt .....	7
Still inn Glansemiddel .....	8
Fyll på glansemiddel .....	8
<b>Ta oppvasken på en mer miljøvennlig måte .....</b>	<b>9</b>
Oppvaskmaskinen sparer energi og vann .....	9
<b>Sett inn oppvasken .....</b>	<b>10</b>
Sart oppvask .....	10
Lastingen påvirker resultatet .....	10
Oppvaskmaskinens kurver .....	10
Overkurv .....	10
Underkurv .....	11
Bestikkurv .....	11
<b>Bruke oppvaskmaskinen .....</b>	<b>13</b>
Doser maskinoppvaskmiddel .....	13
Hovedstrømbryteren .....	14
PROGRAMS – Velg program .....	14
– Velg tilvalg .....	15
Starte oppvaskmaskinen .....	15
TIME – Gjenværende tid .....	15
Hvis du vil avbryte eller bytte program .....	15
Hvis du vil fylle mer i oppvaskmaskinen .....	16
Hvis oppvaskmaskinen slås av ved strøbrudd .....	16
Etter avsluttet program .....	16
Slik får du optimalt tørkeresultat .....	16
Ta ut av oppvaskmaskinen .....	16
Programtabell .....	17
<b>Innstillinger .....</b>	<b>18</b>
Åpne menyen for innstillinger: .....	18
Du kan nå definere følgende innstillinger: .....	18
<b>Vedlikehold og rengjøring .....</b>	<b>20</b>
Fyll på glansemiddel .....	20
Fyll på salt .....	20
Rengjør siler .....	21
Rengjør spylearmen .....	22
Rengjør inn- og utsiden av oppvaskmaskinen .....	22

Løse problemer med stopp .....	23
<b>Feilsøking .....</b>	<b>25</b>
<b>Installasjon .....</b>	<b>29</b>
Sikkerhetsinstrukser .....	29
Plassering .....	29
Tilkobling til avløp .....	30
Tilkobling til vann .....	30
Tilkobling til el .....	30
<b>Service .....</b>	<b>31</b>
<b>Tekniske data og energimerking .....</b>	<b>32</b>
Tekniske spesifikasjoner .....	32
Informasjon for forbrukere .....	32
Informasjon for testinstitutt .....	32

# Din oppvaskmaskin

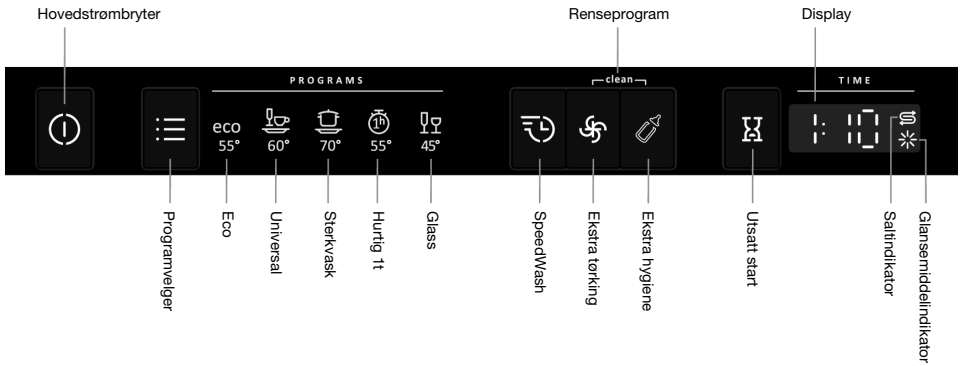

Installer oppvaskmaskinen, se kapittel Installasjon. For å komme i gang etter dette, åpner du døren og trykker på hovedstrømbryteren.

Første gang du slår på oppvaskmaskinen er det viktig at du velger riktige innstillinger for å oppnå et godt oppvaskresultat. Se kapittel Før du vasker opp for første gang.

## Sikkerhetsinstrukser

- Les og ta vare på bruksanvisningen!
- Antall standardkuverter: 13
- Ikke bruk oppvaskmaskinen til noe annet enn det som angis i denne bruksanvisningen.
- Ikke belast døren til oppvaskmaskinen eller oppvaskkurvene med noe annet enn oppvask.
- La ikke døren til oppvaskmaskinen stå i åpen stilling, da blir den en snublefare.
- Bruk kun maskinoppvaskmiddel!
- Denne maskinen kan brukes av barn fra 8 år og personer med nedsatt fysisk evne, nedsatt mental evne, åndsfravær eller mangel på erfaring og kunnskap. Disse personene må ha tilsyn ved bruk av maskinen eller få anvisninger om hvordan maskinen skal brukes og forstå de risikoer som kan forekomme. Rengjøring av maskinen må ikke utføres av barn uten tilsyn.
- Skadet nettkabel må bare skiftes ut av kvalifisert fagpersonell.
- Oppvaskmaskinen må kun brukes i husholdninger til å vaske opp husholdningsartikler. All annen bruk er forbudt.
- Plasser aldri oppvask med løsemiddelrester i oppvaskmaskinen, på grunn av eksplosjonsfaren. Oppvask som inneholder aske, voks og smørefett må heller ikke vaskes i oppvaskmaskinen.
- Barn må holdes under oppsikt. Ikke la barn bruke eller leke med oppvaskmaskinen. Vær spesielt oppmerksom når døren er åpen. Det kan finnes rester etter oppvaskmiddel. Når du har fylt på oppvaskmiddel, må oppvaskmaskinen alltid startes umiddelbart.

### ADVARSEL!

Kniver og andre spisse gjenstander må settes i bestikkurven med spissen ned eller legges horisontalt i de øvrige kurvene.



**ADVARSEL!**

**Pass på barna - maskinoppvaskmiddel er etsende!**

## Installasjon

Se kapittelet Installasjon.

## Vinteroppbevaring/transport

Oppbevar oppvaskmaskinen frostfritt, og unngå lange transporter i sterk kulde. Transporter oppvaskmaskinen stående eller liggende på ryggen.

## Overflyllingsvern

Overflyllingsvernet starter utpumping og stenger vanninntaket hvis oppvaskmaskinens vannnivå overstiger det normale. Hvis vernet utløses, vises F54 i displayet. Steng vanntilførselen, og ta kontakt med nærmeste servicesenter.

## Emballasje

Emballasjen beskytter produktet under transport. Materialet i emballasjen er resirkulerbart. Kildesorter emballasjen for å bidra til redusert råvareforbruk og avfall. Forhandleren kan ta imot emballasjen for resirkulering eller informere om nærmeste gjenvinningsstasjon. Emballasjen består av:

- Bølgepapp av opptil 100 % resirkulert materiale.
- Ekspandert polystyren (EPS) uten tilsetning av klor og fluor.
- Lekter av ubehandlet tre.
- Beskyttelsesplast av polyeten (PE).

## Avhending

Oppvaskmaskinen er produsert og merket med tanke på gjenvinning.

Når oppvaskmaskinen er utbrukt og skal avhendes, må den settes helt ut av funksjon. Dra ut kontakten og klipp ledningen så kort som mulig.

Kontakt kommunen for å få informasjon om hvor oppvaskmaskinen skal gjenvinnnes på riktig måte.

# Før du vasker opp for første gang

## Vannets hardhet

For at du skal få et godt oppvaskresultat må oppvaskmaskinen ha mykt vann (vann med lavt kalkinnhold). Hardt vann forårsaker hvitt belegg på oppvasken og i oppvaskmaskinen.

## Kontrollere hardhetsgraden til vannet

Vannets hardhet angis i tyske hardhetsgrader (°dH) eller franske hardhetsgrader (°fH).

Innkommende vann med en hardhetsgrad over 6°dH (9°fH) må avherdes. Dette gjøres automatisk ved hjelp av den innebygde avherderen. For at avherderen skal fungere optimalt, må innstillingen tilpasses hardhetsgraden til det innkommende vannet. Når du har stilt inn avkalkingsanlegget, doserer du maskinoppvask- og glansmiddel som om du har bløtt vann.

Kontakt det lokale vannverket for å få informasjon om vannets hardhetsgrad.

Merk deg vannets hardhetsgrad: \_\_\_\_\_

Hvis vannets hardhetsgrad overstiger 50 °dH (89 °fH), bør det kobles til en ekstern avherder.

## Økt forbruk ved regenerering

Oppvaskmaskinens innebygde avkalkingsanlegg regenereres regelmessig for at funksjonen skal opprettholdes. Ved regenerering forlenges oppvaskprogrammet samtidig som energi- og vannforbruket øker. Hvor ofte oppvaskmaskinens avkalkingsanlegg regenereres, avhenger av hvilken innstilling som er valgt.

Eksempel: Hvis programmet Eco kjøres med en vannhardhet på 14 °dH (25 °fH), regenereres avkalkingsanlegget med regelmessig intervall (etter 6 oppvasksykluser), energiforbruket øker med 0,015 kWh og vannforbruket øker med 2,3 liter, samtidig som programtiden forlenges med 3 minutter. Regenerering skjer under programmets hovedvask.

## ADVARSEL!

Hardt vann forårsaker hvite belegg på oppvasken og i oppvaskmaskinen. Det er derfor viktig at du velger riktig innstilling på avkalkingsanlegget! Se Vannets hardhetsgrad i kapittel Innstillinger.

Kjør aldri oppvaskmaskinen med tom saltbeholder hvis det innkommende vannet har en hardhetsgrad over 6 °dH (9 °fH).

## Still inn Vannets hardhetsgrad

I kapittel Innstillinger beskrives hvordan du stiller inn avkalkingsanlegget.

## Fyll på salt



1. Skru løs lokket til saltbeholderen.

2. Sett trakten, som følger med oppvaskmaskinen, i påfyllingshullet til beholderen. Hell først i ca. 1 l vann.
3. Fyll deretter på så mye salt (maks. 630 gram) at beholderen blir full. Bruk grovt salt eller spesialsalt for oppvaskmaskiner.
4. Tørk bort overflødig salt, slik at lokket kan skrus skikkelig fast.

For å unngå å risikere rustflekker må du starte oppvaskprogrammet med en gang når du har fylt på salt.

## Still inn Glansmiddel

Kapittel Innstillinger beskriver hvordan du stiller inn doseringen av glansmiddel.

## \* Fyll på glansmiddel

Tørkingen går raskere og får et bedre resultat hvis man bruker glansmiddel. Du får også et finere resultat med klar og flekkfri oppvask.

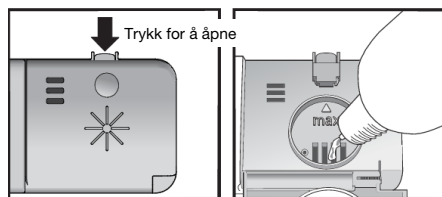

1. Åpne lokket til glansmiddelbeholder.
2. Etterfyll forsiktig med glansmiddel til nivået som er markert med **max**.
3. Tørk bort eventuelt overflødig glansmiddel rundt beholderen.
4. Lukk lokket skikkelig.



# Ta oppvasken på en mer miljøvennlig måte

## Oppvaskmaskinen sparer energi og vann

Når du vasker opp i en oppvaskmaskin for husholdninger, brukes det vanligvis mindre energi og vann enn ved oppvask for hånd.

## Ikke skylle under rennende vann

Skyll ikke av oppvasken under rennende vann, da det fører til økt energi- og vannforbruk. Skrap bare av større matrester før du laster oppvaskmaskinen.

## Velg miljøvennlig oppvaskmiddel

Les miljødeklarasjonene på emballasjen!

Overdosering av oppvaskmiddel, glansmiddel og salt kan gi dårlig oppvaskresultat og er dessuten en ekstra belastning for miljøet.

## Vask opp med fullastet oppvaskmaskin

Spar energi og vann ved å vente med oppvasken til oppvaskmaskinen er fullastet (se antall standardkuverter).

## Vask ved lavere temperatur

Er oppvasken bare lett skitten, kan du velge et program med lav temperatur.

## Velg oppvaskprogram – Eco

Dette programmet egner seg til å vaske opp normalt skitten oppvask og er det mest effektive programmet når det gjelder kombinert energi- og vannforbruk. Programmet brukes til å vurdere overholdelse av EUs økodesignlovgivning.

Oppvaskprogrammet er utviklet for å vaske opp effektivt med så lavt energi- og vannforbruk som mulig. Programmet vasker opp ved lav temperatur over lang tid.

## Åpner døren på gløtt etter avsluttet program

Du får et bedre tørkeresultat hvis du setter døren litt på gløtt etter avsluttet program. (Hvis oppvaskmaskinen er innebygd, må innredningen tåle eventuell kondens fra oppvaskmaskinen.)

## Koble til kaldt vann

Koble oppvaskmaskinen til kaldt vann hvis boligen varmes opp med olje, strøm eller gass.

## Tilkobling til varmt vann

Koble oppvaskmaskinen til varmt vann (maks. 70 °C) hvis boligen varmes opp via energieffektiv varmtvannsbereider fra for eksempel fjernvarme, solcellepaneler eller bergvarme. Ved å velge varmtvannstilkobling sparer du oppvasketid og reduserer oppvaskmaskinens strømforbruk.

## OBS!

Overskrid ikke tillatt temperatur på det innkommende vannet. Noe kjøkkenutstyr kan være av materialer som ikke tåler sterk varme.

# Sett inn oppvasken

## Sart oppvask

Ikke alt utstyr tåler å vaskes i oppvaskmaskin. Dette kan skyldes flere forhold. Visse materialer tåler ikke sterk varme, andre kan skades av maskinoppvaskmiddelet.

Vær forsiktig med for eksempel håndlagde redskaper, ømtålig dekor, krystall/glass, sølv, kopper, tinn, aluminium, tre og plast. Se etter merkingen «Tåler maskinoppvask».

## Lastingen påvirker resultatet

Vær nøye med hvordan du laster oppvasken for å få det beste oppvask- og tørkeresultatet til et så lavt energi- og vannforbruk som mulig. Gi oppvaskmaskinen de beste forutsetningene for å komme til og vaske og tørke alle overflater på en optimal måte.

- Snu alle skitne flater innover og nedover!
- Oppvasken skal ikke ligge i eller oppå hverandre.
- Sett gjenstander med fordypninger, for eksempel kopper, slik at skyllevannet kan renne av. Dette er også viktig for gjenstander av plast.
- Pass på så det ikke faller små gjenstander gjennom oppvaskkurven, legg dem i bestikkurven.

### **OBS!**

Kontroller at spylearmene kan bevege seg fritt.

## Oppvaskmaskinens kurver

Oppvaskmaskinen er utstyrt med overkurv og underkurv med bestikkurv.

*Kurvene kan se annerledes ut alt etter oppvaskmaskinens utførelse.*

## Overkurv

Legg glass, kopper, skåler, asjetter og fat i overkurven. Snu alle skitne flater innover og nedover! Vinglass settes i vinglasshyllen, og kniver legges i knivstativet til høyre hvis dette finnes.

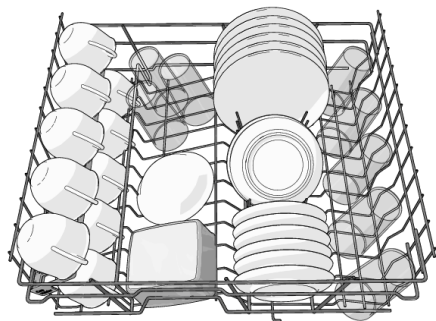

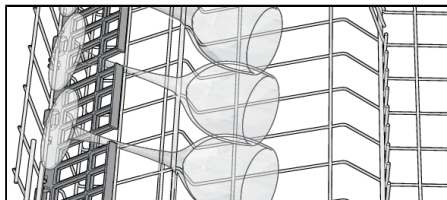

## Heving og senking av overkurv

1. Trekk ut overkurven.
2. Ta tak i sidene på overkurven med begge hendene og løft den opp.
3. Løft kurven opp med begge hendene flere ganger for å komme til neste nivå. (Overkurven kan justeres i tre høyder.) Når overkurven er i øverste posisjon og løftes opp, senkes den til nederste posisjon. Merk at begge sidene av kurven alltid skal være i samme høyde.

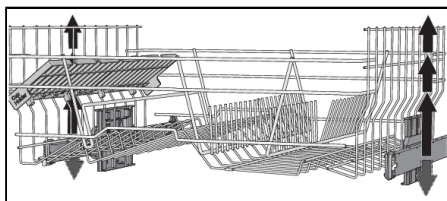

## Underkurv

Plasser tallerkener, asjetter, serveringsfat, gryter og bestikk (i bestikkurven) i underkurven.

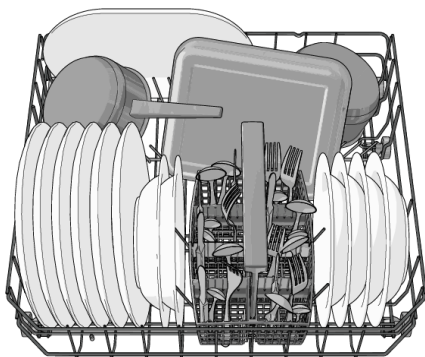

## Bestikkurv

Plasser bestikket med skaftene nedover, bortsett fra skarpe kniver, og så spredt som mulig. Pass på at skjeer ikke ligger inntil hverandre.

Bestikkurven settes i underkurven.

## Bestikkurv med lokk

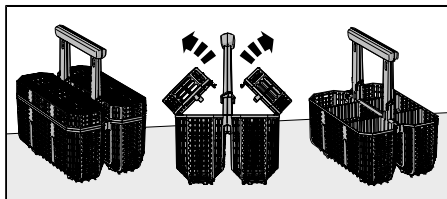

Lokket på bestikkurven kan tas av.

## Fleksibel bestikkurv

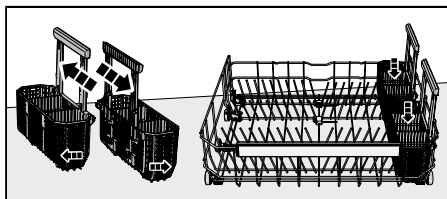

Bestikkurven er fleksibel og kan deles i to deler som kan henges på underkurvens side.

# Bruke oppvaskmaskinen

## Doser maskinoppvaskmiddel

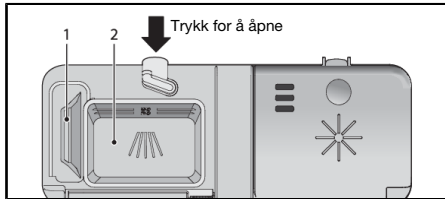

1. Kammer til forvaskemiddel
2. Kammer til hovedvaskemiddel

Maskinoppvaskmiddel skal doseres etter vannets hardhetsgrad.

Følg doseringsanvisningene på pakken med maskinoppvaskmiddel. Oppvaskmaskinen er utstyrt med et avkalkingsanlegg, doser derfor som om du har bløtt vann.

Overdosering av maskinoppvaskmiddel kan forringe oppvaskresultatet og utgjør dessuten en ekstra belastning for miljøet.

Oppvaskmiddelkammeret skal være tørt når du doserer oppvaskmiddel. Det har et rom for forvask og et for hovedvask. Hvis det brukes pulver eller flytende maskinoppvaskmiddel, doserer du en mindre del av oppvaskmiddelet i kammeret for forvask. Ta kontakt med produsenten av oppvaskmiddelet hvis du har spørsmål om oppvaskmidler.

### **OBS!**

Bruk kun maskinoppvaskmiddel! Håndvaskemiddel må ikke brukes, fordi skumdanningen hindrer oppvaskmaskinens arbeid.

## Oppvasktabletter

Del tablettene i to hvis det er vanskelig å stenge doseringskammeret. Hvis lokket er spent og ikke kan åpnes på riktig måte, er det fare for at maskinoppvaskmiddelet doseres feil.

### **OBS!**

Oppvasktabletter anbefales ikke i korte programmer (under 75 minutter). Bruk da i stedet pulver- eller flytende maskinoppvaskmiddel.

## Kombi-oppvaskmiddel

På markedet finnes det mange ulike typer kombi-oppvaskmidler. Les anvisningene for disse produktene nøye.

I kapittel Innstillinger beskrives hvordan du kan aktivere TAB (3in1/kombioppvaskmiddel). Vær klar over at det må fylles salt i saltbeholderen. Hvis du ikke er fornøyd med oppvask- og tørkeresultatet, kan du deaktivere innstillingen TAB (3in1/kombioppvaskmiddel) og fylle på salt, oppvaskmiddel og glansmiddel. Se kapittel Før du vasker opp for første gang.

### **OBS!**

Et optimalt oppvask- og tørkeresultat får du ved å bruke vanlig maskinoppvaskmiddel sammen med separat dosering av glansmiddel og salt.

## Hovedstrømbryteren

Trykk og hold hovedstrømbryteren inne til displayet slår seg på. Kontroller også at vannkranen er åpen.

## PROGRAMS – Velg program

Velg program ut fra type oppvask og hvor skitten den er. Eco er alltid forhåndsvalgt.

Trykk en eller flere ganger på programvelgeren til ønsket programsymbol aktiveres.

eco

### 55° Eco

Dette programmet egner seg til å vaske opp normalt skitten oppvask og er det mest effektive programmet når det gjelder kombinert energi- og vannforbruk. Programmet brukes til å vurdere overholdelse av EUs økodesignlovgivning.



### 60° Universal

Et effektivt hverdagsprogram for lett størknede matrester. (Programmet er ikke beregnet for fastbrent mat, for eksempel gratengformer.)



### 70° Sterkvask

Et program med høy temperatur som løser fett på svært skitten oppvask, f.eks. kasseroller, gryter og gratengformer. Hvis oppvaskmaskinen ikke fylles med slik oppvask, kan du fylle på med tallerkener osv.



### 55° Hurtig 1t

Er raskt program for lett inntørkede matrester. (Programmet er ikke beregnet for fastbrent mat, f.eks. gratengformer.)

*I kombinasjon med SpeedWash blir programmet kortere (15 minutter).*



### 45° Glass

Et skånsomt oppvaskprogram med lav temperatur for å vaske ømtålige gjenstander i krystall/glass. Husk å være sparsommelig med doseringen av oppvaskmiddel og å sette gjenstandene slik at de ikke støter sammen under vaskingen. Se også Sart oppvask i kapittel Sett inn oppvasken. Porselen som nettopp er brukt og som ikke har inntørkede matrester, kan også fint vaskes med dette programmet.

## clean Renseprogram

Selvrensjørende program for hygienisk rengjøring av oppvaskmaskinens innerbeholder samt spylearmen og spylørør.

Programmet skal kjøres (uten oppvask i maskinen) med vanlig maskinoppvaskmiddel eller sitronsyre. På markedet finnes det også rengjøringsmidler beregnet for oppvaskmaskiner. For rengjøring av kalkavleiringer, se Innerbeholder i kapittel Vedlikehold og rengjøring.

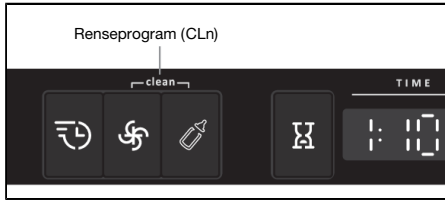

Trykk og hold inne tilvalgsknappene for Renseprogram for å aktivere programmet. Renseprogram starter når du lukker døren.

## – Velg tilvalg

Når du skal velge et tilleggssvalg, trykker du på en av tilleggssvalgknappene til tilleggssvalget aktiveres. Hvilke tilleggssvalg du kan velge, varierer mellom programmene, og noen tilleggssvalg kan ikke kombineres (tilgjengelige tilleggssvalg lyser svakt).

### SpeedWash

Dette tilleggssvalget reduserer programtiden, men forbruker mer energi og vann.

### Ekstra tørking

Takket være en høyere temperatur under den siste skyllingen oppnår du et bedre tørkeresultat hvis du aktiverer tilvalget. Energiforbruket går litt opp.

### Ekstra hygiene

Tilvalget er tilpasset for ekstra høye hygienekrav, for eksempel ved oppvask av tåteflasker og skjærebrett. Temperaturen økes både i hovedprogrammet og i den siste skyllingen.

### Utsatt start

Når du velger Utsatt start, vil oppvaskmaskinen starte 1 – 24 timer etter at du lukker døren.

1. Trykk en gang på knappen for å aktivere Utsatt start. Trykk flere ganger eller hold knappen inne for å stille inn ønsket antall timer.
2. Når du lukker døren, teller oppvaskmaskinen ned med 1 time om gangen og starter på det valgte tidspunktet.

Hvis du vil avbryte tilvalget Utsatt start, kan du åpne døren og trykke på og holde hovedstrømbryteren inne til displayet slukker.

## Starte oppvaskmaskinen

Lukk døren for å starte oppvaskmaskinen. Hvis hovedstrømbryteren er slått på, starter oppvaskmaskinen automatisk når du lukker døren.

## TIME – Gjenværende tid

Når du har valgt program og tilvalg, vises det hvor lang tid programmet brukte forrige gang.

## Hvis du vil avbryte eller bytte program

Åpne døren, trykk og hold hovedstrømbryteren inne til displayet slukker hvis du vil bytte program etter at du startet oppvaskmaskinen. Fyll på nytt oppvaskmiddel hvis luken i oppvaskmiddelkammeret er åpnet. Trykk deretter på hovedstrømbryteren igjen, velg nytt program og lukk døren.

## Hvis du vil fylle mer i oppvaskmaskinen

Åpne døren. Oppvaskmaskinen stopper automatisk. Sett inn oppvasken, og lukk døren. Etter en pause fortsetter oppvaskmaskinen der den sluttet.

## Hvis oppvaskmaskinen slås av ved strøbrudd

Hvis oppvaskprogrammet ikke er avsluttet, fortsetter det avbrutte programmet når oppvaskmaskinen får strømmen tilbake.



### **OBS!**

Under tørkingen avbrytes programmet hvis strømmen slås av, eller hvis døren er åpen i mer enn 2 minutter.

## Etter avsluttet program

Oppvaskmaskinen slås automatisk av etter avsluttet program. Steng vannkranen etter hver gangs bruk.

## Slik får du optimalt tørkeresultat

- Fyll oppvaskmaskinen helt.
- Sett gjenstander med fordypninger, for eksempel kopper, slik at skyllevannet kan renne av. Dette er også viktig for gjenstander av plast.
- Fyll på eller øk doseringen av glansmiddel.
- Aktiver tilleggsvalget Ekstra tørking.
- Åpner døren på gløtt etter avsluttet program.
- La oppvasken kjøle seg ned før du tar den ut.

## Ta ut av oppvaskmaskinen

Varmt porselen er ekstra ømtålig. La oppvasken kjøle seg ned i oppvaskmaskinen før du tar den ut.

Ta ut av den nedre kurven først, for å unngå at det drypper vann fra den øvre kurven og ned på gjenstandene i den nedre kurven.



# Programtabell

PROGRAMS – Program	Oppvask- middel, kammer 1 / 2 (ml)	– Tilleggs- valg	Forvask	Hovedopp- vask	Antall skyl- linger	Siste skyl- ling	Forbruksverdier <sup>1)</sup>		
							Oppvasktid (ca. time:min)	Energi (ca. kWh)	Vannfor- bruk (L)
Eco <sup>2)</sup>	--- / 25	-	0	55 °C	2	62 °C	3:59	0,93	9,9
Universal	--- / 25		2	60 °C	2	65 °C	2:05	1,2	12
Sterkvask	10 / 25		2	70 °C	2	70 °C	2:55	1,6	15,5
Hurtig 1t	--- / 25		-	55 °C	2	65 °C	1:00	0,8	9
Glass	--- / 20		-	45 °C	2	50 °C	1:40	0,7	8,5

1) Forbruksverdiene varierer alt etter temperaturen på det innkommende vannet, romtemperaturen, lastemenden, valgte tilleggfunksjoner m.m. Verdiene for programmet Eco er nøyaktige, andre kan betraktes som veiledende.

2) Dette programmet egner seg til å vaske opp normalt skitten oppvask og er det mest effektive programmet når det gjelder kombinert energi- og vannforbruk. Programmet brukes til å vurdere overholdelse av EUs økodesignlovgivning.

# Innstillinger

## Åpne menyen for innstillinger:



1 Åpne først døren. Slå av oppvaskmaskinen. Trykk på og hold hovedstrømbryteren inne til displayet tennes.

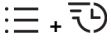

2 Innen 10 sekunder;  
– trykk og hold inne programvelgeren og tilvalgsknappen for SpeedWash til menyen for innstillinger åpnes.

3 Displayet viser menyen for innstillinger (aktuell innstilling samt aktuell innstillingsverdi).  
(Gå ut av menyen ved å bla gjennom menyen eller trykke på hovedstrømbryteren.)

## Navigere i menyen for innstillinger:

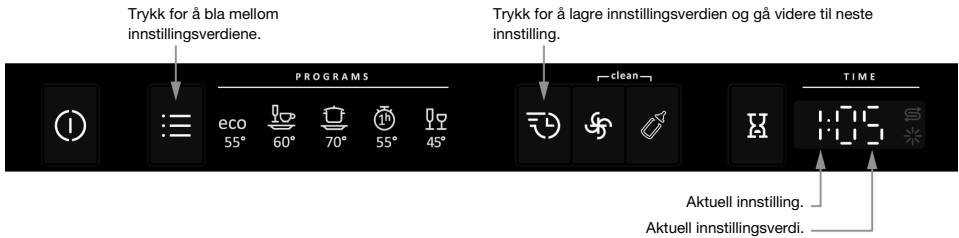

## Du kan nå definere følgende innstillinger:

Innstillinger	Alternativ													
1 Glansemiddel	1:00 - 1:05	<p>Innstilling for dosering av glansemiddel.</p> <p>Øk doseringen av glansemiddel:</p> <ul style="list-style-type: none"> <li>Hvis oppvasken har vannflekker.</li> </ul> <p>Reduser doseringen av glansemiddel:</p> <ul style="list-style-type: none"> <li>Hvis oppvasken har en hvit/blå, klebrig film.</li> <li>Hvis oppvasken har skjolder.</li> <li>Ved skumdannelse. Hvis du har svært bløtt vann, kan glansemiddelet spes ut med halvparten vann.</li> </ul> <p><i>Forhåndsvalgt fra fabrikk: 05</i></p>												
2 Vannets hardhetsgrad	2:00 - 2:09	<p>Innstilling av avherderen. Velg innstilling ut fra hardhetsgraden til det innkommende vannet. Det er viktig at innstillingen er riktig!</p> <table border="1"> <thead> <tr> <th>Tyske hardhetsgrader</th> <th>Franske hardhetsgrader</th> <th>Anbefalt innstilling</th> </tr> </thead> <tbody> <tr> <td>0-5°dH</td> <td>0-9°fH</td> <td>2:00</td> </tr> <tr> <td>6-8°dH</td> <td>10-14°fH</td> <td>2:01</td> </tr> <tr> <td>9-11°dH</td> <td>15-20°fH</td> <td>2:02</td> </tr> </tbody> </table>	Tyske hardhetsgrader	Franske hardhetsgrader	Anbefalt innstilling	0-5°dH	0-9°fH	2:00	6-8°dH	10-14°fH	2:01	9-11°dH	15-20°fH	2:02
Tyske hardhetsgrader	Franske hardhetsgrader	Anbefalt innstilling												
0-5°dH	0-9°fH	2:00												
6-8°dH	10-14°fH	2:01												
9-11°dH	15-20°fH	2:02												

Innstillinger	Alternativ			
		<b>Tyske hardhetsgrader</b>	<b>Franske hardhetsgrader</b>	<b>Anbefalt innstilling</b>
		12-14°dH	21-25°fH	2:03
		15-19°dH	26-34°fH	2:04
		22-24°dH	35-43°fH	2:05
		25-29°dH	44-52°fH	2:06
		30-39°dH	53-70°fH	2:07
		40-49°dH	71-88°fH	2:08
		50°dH	89°fH	2:09
		<p>Glem ikke å fylle salt i saltbeholderen etter at du har stilt inn avkalkingsanlegget på 2:01 - 2:09.  <i>Ved innkommende vann med en hardhetsgrad under 6°dH (9°fH), velger du 2:00. Avkalkingsanlegget deaktiveres, og du trenger ikke fylle på salt.</i>  <i>Forhåndsvalgt fra fabrikk: 04</i></p>		
<b>3 TAB</b> (3in1 / kombi-oppvaskmiddel)	3:00 (Av) 3:01 (På)	<p>Ved bruk av såkalt 3in1/kombioppvaskmiddel kan du aktivere denne innstillingen. Oppvaskprogrammene tilpasses da automatisk slik at man alltid oppnår best mulige oppvask- og tørkeresultat. Hvis innstillingen er aktivert, trenger man ikke fylle på glansmiddel, fordi tilleggvalget slår av doseringen for glansmiddel. Det reduserer også doseringen av salt i avherderen. Vær klar over at det må fylles salt i saltbeholderen. For at du skal få et godt oppvaskresultat er det svært viktig å undersøke hva slags maskinoppvaskmiddel eller kombiprodukt det dreier seg om! Les opplysningene på emballasjen nøye for å se hvordan maskinoppvaskmiddelet skal brukes. Følg bruksanvisning og opplysninger på emballasjen!</p>		

# Vedlikehold og rengjøring

## ✱ Fyll på glansmiddel

Når glansmiddelet er brukt opp og må fylles på, lyser symbolet ovenfor i displayet.

Etter påfylling kan det ta litt tid før symbolet slukkes.

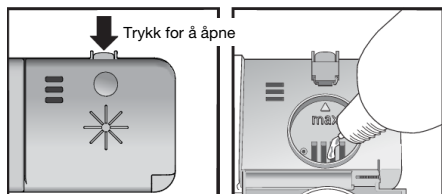

1. Åpne lokket til glansmiddelbeholder.
2. Etterfyll forsiktig med glansmiddel til nivået som er markert med **max**.
3. Tørk bort eventuelt overflødig glansmiddel rundt beholderen.
4. Lukk lokket skikkelig.

## ⊞ Fyll på salt

Når saltet er brukt opp og må fylles på, lyser symbolet ovenfor i displayet.

Etter påfylling kan det ta litt tid før symbolet slukkes.



1. Skru løs lokket til saltbeholderen.
2. Sett den medfølgende trakteren i beholderens påfyllingshull. (Vann kreves bare den første gangen.)
3. Fyll deretter på så mye salt (maks. 630 gram) at beholderen blir full. Bruk grovt salt eller spesialsalt for oppvaskmaskiner.
4. Tørk bort overflødig salt, slik at lokket kan skrues skikkelig fast.

## ⚠ ADVARSEL!

For å unngå å risikere rustflekker må du starte oppvaskprogrammet med en gang når du har fylt på salt.

Hell aldri maskinoppvaskmiddel i saltbeholderen! Dette fører til at avkalkingsanlegget ødelegges!

# Rengjør siler

## Grovsil

I grovsilen samles det større matrester som ikke uten videre kan passere gjennom avløpsspumpen. Tøm grovsilen ved behov. Rengjøringen skal gjøres med regelmessig intervall avhengig av hvor ofte oppvaskmaskinen brukes.

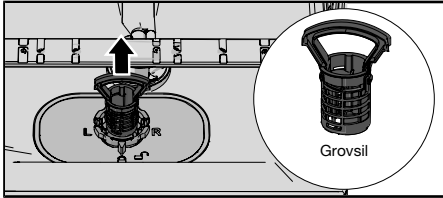

1. Løft grovsilen rett opp ved hjelp av håndtaket.
2. Tøm grovsilen.
3. Sett inn grovsilen igjen. Trykk den ned til den klikker på plass.

## Finsil

Det som samler seg på finsilen, spyles automatisk av under hver oppvasksyklus. Rengjør finsilen ved behov. Rengjøringen skal gjøres med regelmessig intervall avhengig av hvor ofte oppvaskmaskinen brukes.

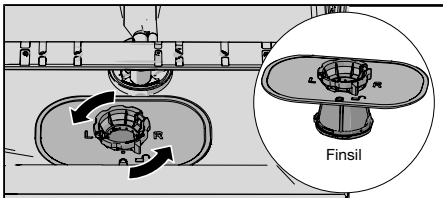

1. Vri låseringen mot klokken, og løft finsilen rett opp.
2. Rengjør finsilen.
3. Sett inn finsilen igjen, og vri låseringen med klokken til den stopper. Kontroller at kantene tetter ordentlig.

Glem ikke å sette inn grovsilen igjen!

### **OBS!**

Oppvaskresultatet kan påvirkes hvis grovsilen og finsilen ikke er riktig montert. Oppvaskmaskinen må ikke brukes uten at silene er montert!

### **OBS!**

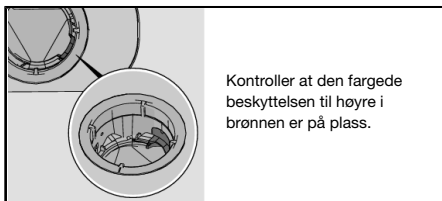

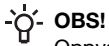
**OBS!**

Oppvaskresultatet kan påvirkes hvis grovsilen og finsilen ikke er riktig montert. Oppvaskmaskinen må ikke brukes uten at silene er montert!

## Rengjør spylearmen

Hull og lagringer kan bli tettet igjen. Pirk bort skitten med en nål eller lignende. Spylearmene har også hull på undersiden.

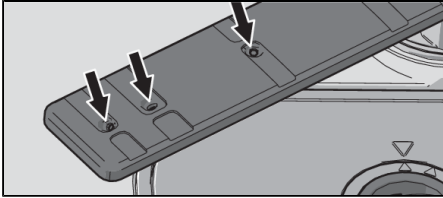

For å lette rengjøringen kan du løsne spylearmene. Glem ikke å montere dem ordentlig etterpå.

### Nedre spylearm

- Løft den underste spylearmen rett opp for å løsne den.

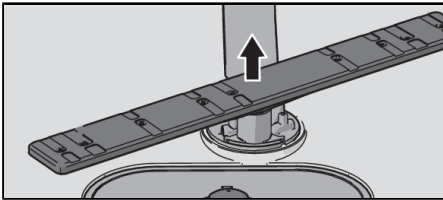

### Øvre spylearm

1. Trekk ut overkurven.
2. Skru spylearmlagringen moturs for å løsne spylearmen fra overkurven.

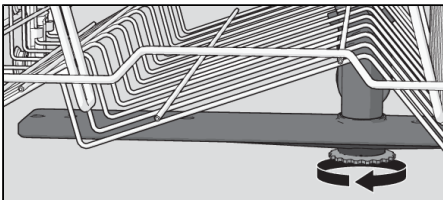

## Rengjør inn- og utsiden av oppvaskmaskinen

### Dør og dørtetning

Åpne døren. Rengjør dørens sider og dørtetningen regelmessig med en lett fuktet klut. Rengjør dørtetningen i oppvaskmaskinens nedre fremkant med en oppvaskbørste.

## Display og knapper

Hold displayet og knappene rene for skitt. Tørk av med en tørr eller lett fuktet klut ved behov. Bruk aldri rengjøringsmidler – det kan ripe opp overflaten.

Slå av oppvaskmaskinen med hovedstrømbryteren ved rengjøring av knappene for å unngå utilsiktede knappetrykk.

## Innerbeholder

Oppvaskmaskinens innerbeholder er laget av rustfritt stål og holdes ren gjennom normal bruk (med regelmessig intervall).

Hvis du har kalkholdig (hardt) vann, kan det danne seg kalkavleiringer i oppvaskmaskinen. Du kan da kjøre programmet Renseprogram med to spiseskjeer sitronsyre i oppvaskmiddelkammeret (uten oppvask i maskinen). Du kan også få kjøpt et rengjøringsmiddel for oppvaskmaskiner.

## Løse problemer med stopp

### Fjerne blokkeringer i avløpspumpen

Hvis det er vann i oppvaskmaskinen etter avsluttet program, kan avløpspumpen være blokkert av fremmedlegemer. Disse kan du enkelt fjerne.

1. Slå av maskinen med hovedstrømbryteren, og dra støpselet ut av stikkontakten.
2. Fjern grovsilen og finsilen.
3. Øs ut vannet fra bunnen.
4. For å kunne inspisere avløpspumpen, fjerner du den fargede beskyttelsen til høyre i brønnen.
5. Bruk hånden til å snurre pumpehjulet som sitter bak beskyttelsen. Fjern forsiktig eventuelle gjenstander som blokkerer avløpspumpen.
6. Sett på beskyttelsen for avløpspumpen igjen, samt finsilen og grovsilen.
7. Sett støpselet i vegguttaket.

Hvis oppvaskmaskinen fortsatt ikke starter og du hører en during fra den, er overfyllingsvernet aktivert.

- Steng vannkranen.
- Dra ut støpselet fra vegguttaket.
- Ring etter service.

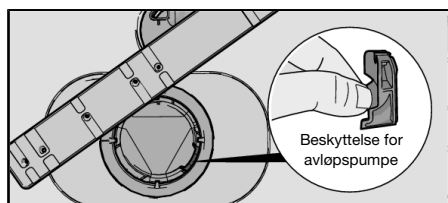

### **OBS!**

Glem ikke å sette på beskyttelsen for avløpspumpen.

### Fjerne blokkeringer i innløpsslangens sil

Hvis det er små partikler i det innkommende vannet, kan disse blokkere innløpsslangens ytre sil, noe som fører til Vanninntaksfeil.

1. Slå av maskinen med hovedstrømbryteren, og dra støpselet ut av stikkontakten.
2. Steng vannkranen.
3. Skru løs innløpsslangen.
4. Dra innløpsslangens ytre sil forsiktig ut, og rengjør den.

5. Sett inn silen igjen, og kontroller at pakningen sitter riktig.
6. Skru fast innløpsslangen.
7. Sett støpselet i stikkkontakten, og åpne vannkranen. La trykket stå på en stund, og kontroller at tilkoblingen er tett.

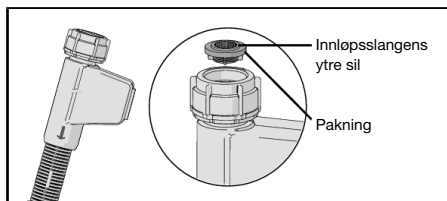



# Feilsøking

Type feil i display		Tiltak
<b>F10</b>	Overfylt	Rense avløpspumpen. Se kapittelet Vedlikehold og rengjøring. Hvis problemet vedvarer, ring etter service.
<b>F11</b>	Avløpsfeil	Se "Vann igjen i oppvaskmaskinen" i tabellen "Problemer" nedenfor. Hvis problemet vedvarer, ring etter service.
<b>F12</b>	Vanninntaksfeil	Kontroller at vannkranen er åpen. Kontroller at den ytre silen på innløpsslangen ikke er blokkert. Se Fjerne blokkeringer i innløpsslangens sil i kapittel Vedlikehold og rengjøring. Hvis problemet vedvarer, ring etter service.
<b>F40</b>	Lekkasje vannventil	Slå av vannkranen og ring service.
<b>F52</b>	Feil vannstand	Rens grovsil og finsil. Kontroller at den ytre silen på innløpsslangen ikke er blokkert. Hvis problemet vedvarer, ring etter service.
<b>F54</b>	Overfylt	Slå av vannkranen og ring service.
<b>F56</b>	Sirkulasjonsfeil	Ring etter service.
<b>F67</b>	Vanninntaksfeil	Kontroller at vannkranen er åpen. Kontroller at den ytre silen på innløpsslangen ikke er blokkert. Se Fjerne blokkeringer i innløpsslangens sil i kapittel Vedlikehold og rengjøring. Hvis problemet vedvarer, ring etter service.

Trykk på en knapp for å fjerne feilmeldingen.

Problem	Mulige årsaker	Tiltak
Knappene reagerer ikke når du trykker på dem.	Du har trykket på knappene for raskt etter at du åpnet døren.	Vent en stund og forsøk på nytt.
	Skitt på knappene.	Rengjør med tørr eller lett fuktet klut.
	Døren er lukket.	Åpne døren. Knappene reagerer kun på knappetrykk når døren er åpen.
Døren kan ikke lukkes skikkelig.	Kurvene er ikke plassert riktig.	Kontroller at kurvene står i riktig horisontal stilling.
		Kontroller at oppvasken ikke hindrer oppvaskkurvene fra å skyves inn i riktig stilling.
Oppvaskmaskinen starter ikke.	Døren er ikke skikkelig lukket.	Kontroller.
	Du har åpnet oppvaskmaskinen for å sette inn flere gjenstander under et pågående program.	Lukk døren og vent. Etter en pause fortsetter oppvaskmaskinen der den sluttet.
	En sikring har løst ut.	Kontroller.
	Støpselet sitter ikke i vegguttaget.	Kontroller.
	Vannkranen er stengt.	Kontroller.
	Overfylling/lekkasje.	Kontroller.

Problem	Mulige årsaker	Tiltak
	En surrende lyd (avløpspumpen) høres fra oppvaskmaskinen, og den opphører ikke når strømmen brytes med hovedstrømbryteren.	Steng vannkranen. Trekk ut kontakten og ring så etter service.
	Kontroller at ikke tilleggssvalget Utsatt start er aktivert.	Trykk og hold hovedstrømbryteren inne til displayet slukker hvis du vil avbryte tilvalget Utsatt start. Start oppvaskmaskinen på nytt.
Oppvasken er ikke ren.	Spylearmene går ikke rundt.	Løft av armene og rengjør.
		Kontroller at oppvasken ikke hindrer spylearmene.
	Spylearmenes hull eller lagringer er tette.	Rengjør spylearmene. Se kapittel Vedlikehold og rengjøring.
	Feil oppvaskprogram.	Velg et program med høy temperatur som løser fett på svært skitten oppvask, f.eks. Sterkvask.
	Feil dosering av oppvaskmiddel.	Doser etter vannets hardhetsgrad. Kraftig over- eller underdosering medfører dårligere oppvaskresultat.
	Gammelt oppvaskmiddel. Oppvaskmiddel er ferskvare.	Unngå storpakninger.
	Feil fylling av oppvaskmaskinen.	Ikke dekk porselen med store skåler eller tilsvarende. Unngå å plassere svært høye glass i hjørnet av kurvene.
	Glass og kopper har veltet under oppvaskingen.	Plasser oppvasken slik at den står stødig.
	Silene er ikke riktig montert.	Kontroller at silenes håndtak er i låst posisjon.
	Beskyttelsen for avløpspumpen mangler.	Kontroller at den fargede beskyttelsen til høyre i brønnen er på plass. Se kapittel Vedlikehold og rengjøring.
Flekker på rustfritt eller sølv.	Enkelte matrester som sennep, majones, sitron, eddik, salt og dressing kan forårsake flekker på rustfritt stål hvis det blir stående over lengre tid.	Skyll av denne typen matrester hvis du ikke kan starte oppvaskmaskinen med en gang. Bruk gjerne programmet Hurtig 1t med tilvalget SpeedWash.
	Alt rustfritt kan gi flekker på sølv hvis det kommer i kontakt under oppvaskingen. Selv aluminium kan forårsake flekker på oppvasken.	For å unngå flekker og at oppvasken blir matt, bør du holde atskilt gjenstander av ulike metaller, for eksempel sølv, rustfritt og aluminium.

<b>Problem</b>	<b>Mulige årsaker</b>	<b>Tiltak</b>
Flekker eller skjolder på oppvasken.	Avkalkingsanlegget lekker salt.	Kontroller at saltlokket er skikkelig tilskrudd. Hvis ikke, ring etter service.
	Feil innstilt avkalkingsanlegg.	Se kapittelet Innstillinger.
	Feil innstilt dosering av glansmiddel.	Se kapittelet Innstillinger.
	Saltbeholderen er tom.	Fyll på salt. Se kapittelet Før du vasker opp for første gang.
	3in1/kombioppvaskmiddel brukes og innstillingen TAB (3in1/kombioppvaskmiddel) er aktivert.	Deaktiver innstillingen TAB (3in1/ kombioppvaskmiddel), og fyll på salt og glansmiddel.
	For høy temperatur og/eller for mye oppvaskmiddel kan forårsake såkalt etsing på krystallglass. Dette kan dessverre ikke utbedres, bare forebygges.	Vask krystallglass ved lav temperatur og doser oppvaskmiddel med forsiktighet. Kontakt produsenten av oppvaskmiddelet.
Oppvasken har en hvit/blå, klebrig film.	For høy dosering av glansmiddel.	Reduser doseringen. Se under kapittel Før du vasker opp for første gang og Innstillinger. Hvis vannet er svært mykt, kan du eventuelt spe ut glansmiddelet med halvparten vann.
Flekker som sitter igjen etter oppvaskingen.	Lepestift og te kan være vanskelig å få bort.	Bytt til et oppvaskmiddel med blekemiddel.
Det er oppvaskmiddelrester i oppvaskmiddelkammeret etter oppvasken.	Oppvaskmiddelkammeret var fuktig da du doserte oppvaskmiddel.	Oppvaskmiddelkammeret skal være tørt når du doserer oppvaskmiddel.
Smellende lyd under oppvaskingen.	Oppvasken er ikke riktig plassert eller spylearmene går ikke rundt.	Kontroller at oppvasken står stødig. Snurr spylearmene for å se at de går rundt.
Vann igjen i oppvaskmaskinen.	Silene er tiltettet.	Rens grovsil og finsil.
	Silene er ikke riktig montert.	Kontroller at silenes håndtak er i låst posisjon.
	Gjenstander i avløpspumpen.	Rens avløpspumpen. Se kapittelet Vedlikehold og rengjøring.
	Beskyttelsen for avløpspumpen mangler.	Kontroller at den fargede beskyttelsen til høyre i brønnen er på plass. Se kapittel Vedlikehold og rengjøring.
	Avløpsslangen er klemt.	Kontroller at slangen ikke er klemt eller bøyd.

<b>Problem</b>	<b>Mulige årsaker</b>	<b>Tiltak</b>
	Stopp i avløpsslangen.	Løsne avløpsslangen der den er koblet til kjøkkenbenkens vannløs. Kontroller at ingenting har festet seg og at tilkoblingens indre diameter er minst 14 mm.
Dårlig lukt i oppvaskmaskinen.	Smuss rundt lister og hjørner.	Gjør rent med en oppvaskkost og et lavtskummende rengjøringsmiddel.
	Programmer med lav temperatur er valgt i lengre tid.	Kjør et program med høyere temperatur ca. 1 gang i måneden. Eller velg renseprogrammet. Se Renseprogram i kapittel Bruke oppvaskmaskinen.
Fettavleiringer i oppvaskmaskinen.	Programmer med lav temperatur er valgt i lengre tid.	Velg et program med høy temperatur som løser fett på svært skitten oppvask, f.eks. Sterkvask. Eller kjør et renseprogram. Se Renseprogram i kapittel Bruke oppvaskmaskinen.
Oppvasken blir ikke tilstrekkelig tørr.	Avhengig av oppvaskmengden kan programmets tørking være utilstrekkelig.	Aktiver tilleggsvalget Ekstra tørking.
	Oppvaskmaskinen er ikke helt full.	Fyll oppvaskmaskinen helt.
	Glansemiddelet er brukt opp eller innstilt på for lav dosering.	Fyll på eller øk doseringen av glansemiddel. Se under kapittel Før du vasker opp for første gang og Innstillinger.
	3in1/kombioppvaskmiddel brukes og innstillingen TAB (3in1/kombioppvaskmiddel) er aktivert.	Deaktiver innstillingen TAB (3in1/ kombioppvaskmiddel), og fyll på salt og glansemiddel.
		Åpner døren på gløtt etter avsluttet program.

# Installasjon

[mm]

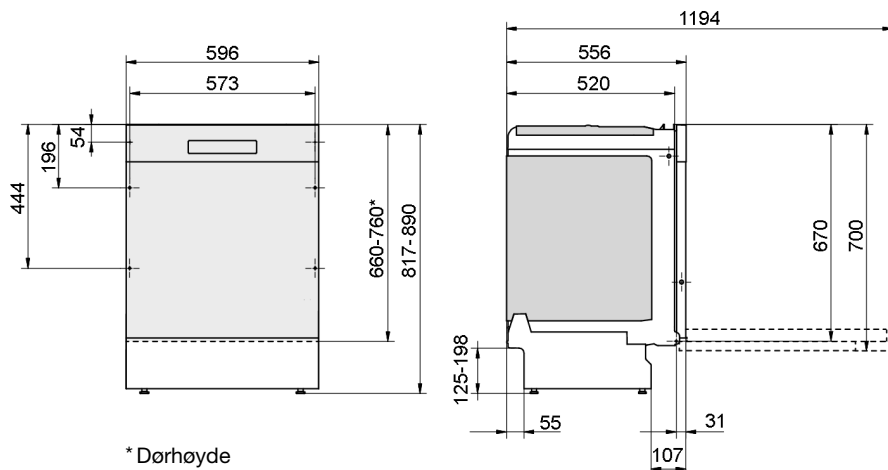

Nominelle mål. variasjoner kan forekomme.

Det er viktig at du leser gjennom og følger instruksjonene og anvisningene nedenfor. Utfør installasjonen og tilkobling i henhold til den separate installasjonsveiledningen.

## Sikkerhetsinstrukser

- Tilkobling til strøm, vann og avløp skal utføres av en person med tilstrekkelig kompetanse.
- Følg alltid gjeldende bestemmelser for vann, avløp og strøm.
- Vær forsiktig under installasjonen! Bruk beskyttelseshansker! Vær alltid to om dette!
- Sett en lekkasjebeskyttelse på gulvet under oppvaskmaskinen for å hindre eventuell vannlekkasje.
- Før du skrur fast oppvaskmaskinen, må du prøvekjøre oppvaskmaskinen med programmet Hurtig 1t med tilvalget SpeedWash. Kontroller at oppvaskmaskinen tar inn vann og tømmer. Kontroller også at det ikke er lekkasjer ved tilkoblingene.



### ADVARSEL!

Slå av vanntilførselen når du installerer oppvaskmaskinen!

Støpselet må være trukket ut eller strømuttaket uten spenning under arbeidet!

## Plassering

- Innbyggings- og tilkoblingsmål finner du i den separate installasjonsanvisningen. Kontroller at alle målene stemmer før du begynner å installere. Vær klar over at du kan justere påhengsdørens høyde for å tilpasse den til den øvrige innredningen.
- Sørg for at underlaget er stabilt. Juster de justerbare føttene slik at oppvaskmaskinen står vannrett.
- Hvis oppvaskmaskinen er innebygd, må innredningen tåle eventuell kondens fra oppvaskmaskinen.
- Det kan hende at dørfjærene må justeres når påhengsdøren er montert. Juster venstre og høyre dørfjær like mye til døren er perfekt balansert.

## Tilkobling til avløp

Nødvendige opplysninger finnes i den separate installasjonsveiledningen.

Denne oppvaskmaskinen egner seg til installering i en opphøyd innbygging (for å få en arbeidsvennlig høyde). Det betyr at oppvaskmaskinen kan plasseres slik at avløpsslangen munner ut på et lavere nivå enn bunnen på oppvaskmaskinen, for eksempel at den føres direkte til et sluk. Oppvaskmaskinen er utstyrt med en integreert beskyttelsesanordning som forhindrer at den tømmes for vann under vaskeprosessen.

Avløpsslangen kan også føres til en tilkoblingsnippel ved kjøkkenvaskens vannlås. Tilkoblingsnippelens innvendige diameter må være minst 14 mm.

Avløpsslangen kan forlenges med maks. 3 m (den totale lengden på avløpsslangen kan ikke overstige 4,5 m). Eventuelle forlengelseskoblinger eller tilkoblingsrør må ha en innvendig diameter på minst 14 mm. Avløpsslangen skal imidlertid helst erstattes av en ny uten skjot.

Ingen deler av avløpsslangen må være plassert høyere enn 950 mm over oppvaskmaskinens bunn.

Monter avløpsslangen med en slangeklemme. Sørg for at det ikke er knekk på avløpsslangen.

## Tilkobling til vann

Bruk bare tilførselsslangen som leveres med oppvaskmaskinen. Bruk ikke gamle eller andre løse slanger.

Det må være en stoppekran på tilløpsledningen. Stoppekranen skal plasseres lett tilgjengelig, slik at du kan stenge av vannet hvis oppvaskmaskinen må flyttes.

Når installasjonen er ferdig, åpner du stoppekranen og lar trykket stå på en stund. Kontroller at alle tilkoblinger er tette.

## Tilkobling til kaldt vann

Koble oppvaskmaskinen til kaldt vann hvis boligen varmes opp med olje, strøm eller gass.

## Tilkobling til varmt vann

Koble oppvaskmaskinen til varmt vann (maks. 70 °C) hvis boligen varmes opp via energieffektiv varmtvannsbereider fra for eksempel fjernvarme, solcellepaneler eller bergvarme. Ved å velge varmtvannstilkobling sparer du oppvasketid og reduserer oppvaskmaskinens strømforbruk.



### **OBS!**

Overskrid ikke tillatt temperatur på det innkommende vannet. Noe kjøkkenutstyr kan være av materialer som ikke tåler sterk varme. Se Sart oppvask i kapittel Sett inn oppvasken.

## Tilkobling til el

Du finner informasjon om den elektriske tilkoblingen på typeskiltet. Disse opplysningene må stemme overens med dataene for strømmettet.

Oppvaskmaskinen må kobles til et jordet strømuttak.

Vegguttaket for strømtilkobling skal være plassert i passende avstand fra oppvaskmaskinen, slik at det er lett tilgjengelig etter at oppvaskmaskinen er installert. Ikke bruk skjoteledning!



### **OBS!**

Utskifting av strømkabel samt reparasjon og vedlikehold som angår sikkerheten eller ytelsen, skal utføres av produsentens servicesenter eller noen med tilsvarende kvalifikasjoner.

# Service

Les kapittel Feilsøking før du tar kontakt med service. Hvis det har oppstått en feil som du ikke kan reparere selv, må du ta kontakt med det nærmeste servicesenteret for reparasjon. Se [www.gorenje.com](http://www.gorenje.com). På hjemmesiden finner du også informasjon om hvor lenge reservedeler er tilgjengelige samt hva du kan reparere selv.

Ved kontakt oppgir du informasjonen på merkeplaten. Noter deg artikkelnummeret (1) og serienummeret (2).

Vær klar over at uprofesjonelle reparasjoner kan sette brukerens sikkerhet i fare samt påvirke garantien.

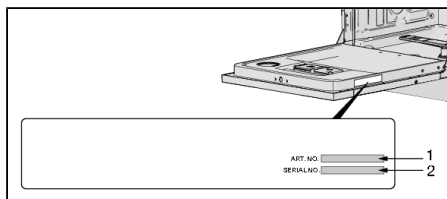

# Tekniske data og energimerking

## Tekniske spesifikasjoner

Høyde:	817-890 mm
Bredde:	596 mm
Dybde:	556 mm
Vekt:	35 kg <sup>1)</sup>
Vanntrykk:	0,03-1,0 MPa
Elektrisk tilkobling:	Se typeskilt
Tilkoblingseffekt:	Se typeskilt

<sup>1)</sup> Vekten kan variere på grunn av ulike spesifikasjoner.

## Informasjon for forbrukere

Du finner informasjon om produktet på [www.gorenje.com](http://www.gorenje.com). Der finner du også en kobling til EUs produktdatabase EPREL. Eller du kan gå direkte til <https://eprel.ec.europa.eu>. Følg instruksjonene for å søke på modellnavn.

Se opplysningene på typeskiltet. Noter deg modellnavnet (3).

## Informasjon for testinstitutt

Du finner informasjon om dette produktet i EUs produktdatabase EPREL, og du kan også bestille den via e-post [dishwashers@appliance-development.com](mailto:dishwashers@appliance-development.com).

Ved forespørsel ber vi deg oppgi opplysningene på typeskiltet. Noter deg artikkelnummeret (1), serienummeret (2) og modellnavnet (3).

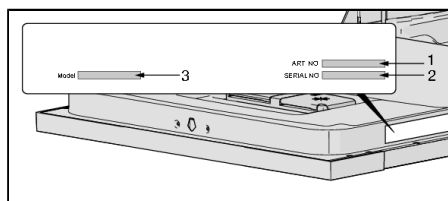



# **gorenje**

GORENJE gospodinjski aparati, d.o.o. • Partizanska 12, 3320 Velenje, Slovenia  
Phone: +386 (0)3 899 10 00 • Fax: +386 (0)3 899 28 00 • [www.gorenje.com](http://www.gorenje.com)



837799-a10



*Retten til endringer forbeholdes.*