

gorenje

PL

PL

**SZCZEGÓŁOWA
INSTRUKCJA OBSŁUGI
PIONOWEJ
CHŁODZIARKO-ZAMRAŻARKI**

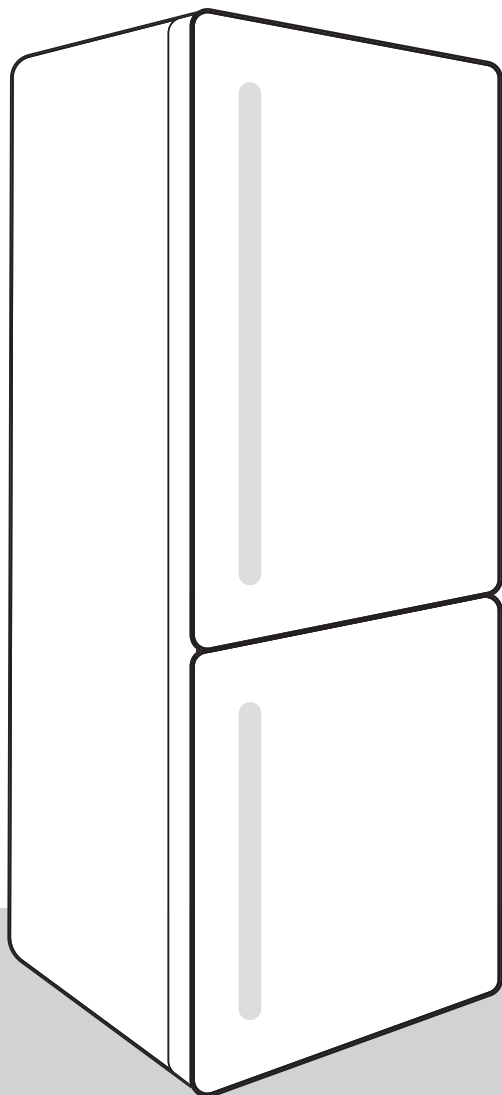

Dziękujemy Państwu za zaufanie, jakim obdarzyliście nas Państwo nabywając nasze urządzenie, które zostało zaprojektowane, by uprościć Państwu życie. Aby ułatwić Państwu korzystanie z produktu, przekazujemy szczegółową instrukcję obsługi oraz na oddzielnej kartce instrukcję instalacji. Instrukcja powinna pozwolić Państwu na możliwie jak najszybsze zapoznanie się z nowym urządzeniem.

Życzymy Państwu dużo przyjemności w czasie jego używania.

Proszę odwiedzić naszą stronę internetową, gdzie po wpisaniu podanego na tabliczce znamionowej lub w karcie gwarancyjnej numeru modelu swojego urządzenia można znaleźć szczegółowy opis swojego urządzenia, wskazówki na temat jego używania, informacje dotyczące wykrywania i usuwania usterek, informacje dotyczące serwisowania urządzenia, instrukcje obsługi, itp.



<http://www.gorenje.com>

Połączenie z bazą danych EU EPREL

Koda QR, która znajduje się na etykiecie energetycznej dołączonej do urządzenia, zawiera link do strony internetowej, na której można zarejestrować urządzenie w bazie danych EU EPREL. Etykiety energetyczną, instrukcję obsługi oraz inne dokumenty dołączone do urządzenia należy zachować do ewentualnego wykorzystania w przyszłości. Informacje dotyczące działania produktu znajdują się również w bazie danych EU EPREL dostępnej na stronie internetowej <https://eprel.ec.europa.eu>, na której należy podać model oraz numer produktu. Dane te znajdują się na tabliczce znamionowej urządzenia. Dokładniejsze informacje o etykiecie energetycznej znajdują się na stronie internetowej www.theenergylabel.eu.

Urządzenie jest przeznaczone wyłącznie do użytku domowego.

Chłodziarka jest przeznaczona do przechowywania świeżej żywności w temperaturach powyżej 0°C.

Zamrażarka jest przeznaczona do zamrażania świeżej żywności i długotrwałego przechowywania zamrożonej żywności (do jednego roku, w zależności od rodzaju żywności).

W treści instrukcji stosowane są przedstawione poniżej symbole, które posiadają podane obok nich znaczenia:



INFORMACJA!

Informacja, porada, wskazówka lub zalecenie



OSTRZEŻENIE!

Ostrzeżenie – ogólne niebezpieczeństwo



RYZIKO PORAŻENIA PRĄDEM ELEKTRYCZNYM!

Ostrzeżenie – niebezpieczeństwo porażenia prądem elektrycznym



NIEBEZPIECZEŃSTWO POŻARU!

Ostrzeżenie – niebezpieczeństwo pożaru

Spis treści

Ważne uwagi i środki ostrożności	5
Przed pierwszym użyciem urządzenia	5
Ważne wskazówki dotyczące bezpieczeństwa	5
Ważne informacje dotyczące używania urządzenia	8
Ochrona środowiska	10
Wskazówki dotyczące oszczędzania energii w urządzeniach chłodniczych	11
Instalacja i podłączenie	12
Wybór pomieszczenia	12
Instalacja urządzenia	12
Podłączanie urządzenia	15
Odwroćenie kierunku otwierania drzwi	16
Opis urządzenia	20
Obsługa urządzenia	21
Włączanie/wyłączanie urządzenia	22
Regulacja temperatury we urządzeniu	22
Tryb czuwania urządzenia sterującego/wyświetlacza	23
Intensywne chłodzenie (komora lodówki)	23
Intensywne zamrażanie (komora zamrażarki)	24
Funkcja Eco	25
Funkcja Convert	25
Tryb wakacyjny (dłuższa nieobecność)	26
Blokada przed dziećmi	26
Alarm wysokiej temperatury	26
Alarm otwartych drzwi	27
Alarm braku zasilania/awarii zasilania	27
Wyposażenie wnętrza urządzenia	28
Półka	28
Druciana półka na butelki *	28
Szuflada na owoce i warzywa z regulacją wilgotności (CrispZone) *	28
Szuflada ZeroZone *	29
Przekształcanie szuflady ZeroZone w szufladę na owoce i warzywa *	29
Półki drzwiowe	30
System dystrybucji powietrza (MultiFlow) *	30
System dystrybucji powietrza z jonizatorem powietrza (MultiFlow/IonAir) *	31
AdaptTech	31
Zalecane rozmieszczenie żywności w urządzeniu	32
Przechowywanie żywności w chłodziarce	33
Ważne ostrzeżenia dotyczące przechowywania żywności	33
Zapobieganie kontaminacji żywności	33
Przechowywanie żywności	33
Zamrażanie i przechowywanie zamrożonej żywności	36
Procedura zamrażania	36
Ważne ostrzeżenia dotyczące zamrażania	36
Przechowywanie żywności zamrożonej przemysłowo	36

Czas przechowywania zamrożonej żywności	37
Rozmrażanie zamrożonej żywności	37
Rozmrażanie urządzenia	38
Automatyczne rozmrażanie chłodziarki	38
Odszranianie zamrażarki NoFrost	38
Ręczne odszranianie zamrażarki NoFrost	38
Czyszczenie urządzenia	39
Wykrywanie i usuwanie usterek	40
Informacje na temat poziomu hałasu urządzenia	42

Ważne uwagi i środki ostrożności

Przed pierwszym użyciem urządzenia

Przed podłączeniem do prądu proszę dokładnie zapoznać się z instrukcją obsługi, która opisuje urządzenie oraz zasady jej prawidłowego i bezpiecznego użytkowania. Instrukcja dotyczy kilku modeli/typów urządzenia, dlatego też opisane mogą być w niej ustawienia lub wyposażenie, którego nie ma w danym urządzeniu. Zalecamy zachowanie niniejszej instrukcji do wykorzystania w przyszłości i dołączenie jej do urządzenia, jeśli w przyszłości będzie ono sprzedawane.

Instrukcja obejmuje wersję/model No Frost zamrażarki, która jest wyposażona w wentylator i w której proces odmrażania odbywa się automatycznie (tylko w niektórych modelach).

Sprawdzić, czy w urządzeniu nie ma żadnych uszkodzeń lub nieprawidłowości. W przypadku stwierdzenia, że urządzenie uległo uszkodzeniu, zgłosić to w punkcie sprzedaży, w którym urządzenie zostało nabyte.

Przed podłączeniem urządzenia do prądu pozostawić je na co najmniej 2 godziny w pozycji pionowej. Zmniejszy to prawdopodobieństwo wystąpienia usterek spowodowanych wpływem transportu na instalację chłodniczą.

Ważne wskazówki dotyczące bezpieczeństwa



NIEBEZPIECZEŃSTWO POŻARU!

OSTRZEŻENIE! Niebezpieczeństwo pożaru/substancje łatwopalne.

Urządzenie musi zostać podłączone do prądu i uziemione zgodnie z obowiązującymi normami i przepisami.

OSTRZEŻENIE! Przyłączając urządzenie do sieci elektrycznej, nie należy stosować rozgałęźników elektrycznych lub przenośnych zasilaczy.

Przed przystąpieniem do czyszczenia urządzenia wyłączyć je z prądu (wyjąć wtyczkę z gniazdka w ścianie).

 RYZYKO PORAŻENIA PRĄDEM ELEKTRYCZNYM!

Aby uniknąć niebezpiecznej sytuacji, w przypadku uszkodzenia przewodu zasilającego może być on wymieniany jedynie przez producenta, jego serwisantów lub osoby o podobnych kwalifikacjach.

 RYZYKO PORAŻENIA PRĄDEM ELEKTRYCZNYM!

OSTRZEŻENIE! Ustawiając urządzenie, należy zadbać, aby przewód przyłączeniowy nie został ściśnięty lub uszkodzony.

 RYZYKO PORAŻENIA PRĄDEM ELEKTRYCZNYM!

Jeśli oświetlenie LED nie działa, wezwać serwisanta. Ze względu na niebezpieczeństwo kontaktu z wysokim napięciem nie podejmować prób naprawienia oświetlenia LED we własnym zakresie!

 OSTRZEŻENIE!

OSTRZEŻENIE! Z wyjątkiem urządzeń zatwierdzonych przez producenta niniejszego urządzenia chłodniczego, nie używać wewnątrz urządzenia żadnych urządzeń elektrycznych.

 OSTRZEŻENIE!

OSTRZEŻENIE! Z wyjątkiem urządzeń zalecanych przez producenta, nie używać żadnych urządzeń mechanicznych lub innych środków przyspieszania procesu rozmrażania.

 OSTRZEŻENIE!

OSTRZEŻENIE! Aby uniknąć zagrożeń związanych z brakiem stabilności urządzenia, upewnić się, że zostało ono zainstalowane zgodnie z opisem podanym w instrukcji.

Zagrożenie odmrożeniem

Nigdy nie wkładać zamrożonej żywności do ust oraz unikać jej dotykania, ponieważ mogłoby to doprowadzić do odmrożeń lekkiego i ciężkiego stopnia.

Bezpieczeństwo dzieci i osób słabych

Urządzenie nie jest przeznaczone do użytkowania przez osoby (włączając w to dzieci) o zmniejszonych możliwościach fizycznych, ruchowych czy umysłowych lub bez odpowiedniej wiedzy i doświadczenia, chyba że użytkują one urządzenie, będąc pod odpowiednim nadzorem i zgodnie ze wskazówkami osób, odpowiedzialnych za ich zdrowie.

Dzieci podczas użytkowania urządzenia powinny znajdować się pod opieką i nie należy im pozwolić, aby się bawiły urządzeniem.

Dzieci nie mogą czyścić i konserwować urządzenia bez nadzoru.

Zdejmij opakowanie przeznaczone do ochrony urządzenia lub poszczególnych części podczas transportu i przechowuj je poza zasięgiem dzieci. Stanowi zagrożenie urazem lub uduszeniem.

Przy usuwaniu używanego urządzenia odłączyć kabel zasilający, zdjąć drzwi i pozostawić półki w urządzeniu. Uniemożliwi to dzieciom zamknięcie się w urządzeniu.

Tylko na rynek europejski

Urządzenie to może być używane przez dzieci od 8 roku życia oraz osoby o obniżonych zdolnościach fizycznych, sensorycznych lub umysłowych albo nieposiadające doświadczenia i wiedzy, jeżeli zostały one poddane nadzorowi lub instruktażowi dotyczącemu użytkowania urządzenia w sposób bezpieczny i rozumieją związane z tym zagrożenia.

Dzieci nie powinny bawić się urządzeniem.

Dzieci nie mogą czyścić i konserwować urządzenia bez nadzoru.

Dzieci w wieku od 3 do 8 lat mogą zarówno wkładać jak i wyjmować żywność z chłodziarki.

Ostrzeżenie dotyczące czynnika chłodniczego

Urządzenie zawiera niewielką ilość przyjaznego dla środowiska, ale palnego gazu R600a. Uważać, by żadna część instalacji chłodniczej nie uległa uszkodzeniu. Wyciek gazu nie jest niebezpieczny dla środowiska, ale mógłby uszkodzić wzrok lub wywołać pożar.

W razie wycieku gazu dokładnie przewietrzyć pomieszczenie, wyłączyć urządzenie z prądu i wezwać serwisanta.

Ważne informacje dotyczące używania urządzenia



OSTRZEŻENIE – urządzenie przeznaczone jest do użytkowania w gospodarstwie domowym i podobnym otoczeniu, takim jak:

- kuchnie dla pracowników sklepów, biur i w innych środowiskach pracy,
- gospodarstwa agroturystyczne i jednostki noclegowe dla gości w hotelach, motelach i innych obiektach noclegowych,
- obiekty, oferujące nocleg ze śniadaniem,
- firmy cateringowe i inne jednostki tego typu, niebędące jednostkami sprzedaży detalicznej.

⚠ OSTRZEŻENIE!

OSTRZEŻENIE! Uważać na to, by otwory wentylacyjne w ramie urządzenia i we wbudowanej konstrukcji nie zostały niczym zasłonięte.

Urządzenia nie wolno używać na zewnątrz budynków i nie może być ono narażone na opady atmosferyczne.

Nie przechowywać w tym urządzeniu substancji wybuchowych takich jak puszki aerozolowe z palnym propelentem.

Jeśli urządzenie ma być przez dłuższy czas nie używane, wyłączyć je odpowiednim przyciskiem i wyciągając wtyczkę z gniazdka elektrycznego. Opróżnić, rozmrozić i przeczyszczyć urządzenie pozostawiając drzwi otwarte na oścież.

W razie błędu lub awarii zasilania nie otwierać komory zamrażarki, dopóki nie przepracuje ona co najmniej 16 godzin. Po upływie tego czasu korzystać z zamrożonej żywności lub zapewnić odpowiednie chłodzenie (np. przy pomocy urządzenia zastępczego).

Informacje techniczne dotyczące urządzenia

Tabliczkę znamionową można znaleźć wewnątrz urządzenia. Zawiera ona dane na temat napięcia, objętości brutto i netto, typu i ilości czynnika chłodniczego oraz informacje na temat klas klimatycznych.

Jeśli język tabliczki znamionowej jest inny niż język preferowany lub język danego kraju, zastąpić ją inną dostarczoną tabliczką.

⚠ OSTRZEŻENIE!
OSTRZEŻENIE! Nie uszkodzić obwodu czynnika chłodniczego. To też zapobiega zanieczyszczeniu środowiska.

Ochrona środowiska

Opakowanie zostało wykonane z materiałów przyjaznych dla środowiska, które można ponownie przetwarzać, utylizować lub niszczyć bez ryzyka dla środowiska.

Usuwanie starego urządzenia

Dla ochrony środowiska stare urządzenie przekazać autoryzowanemu punktowi zbiórki zużytych artykułów gospodarstwa domowego.

Wcześniej wykonać następujące czynności:

- wyłączyć urządzenie z prądu;
- uniemożliwić dzieciom bawienie się urządzeniem.



Symbol umieszczony na produkcie lub jego opakowaniu wskazuje na to, że produktu nie należy traktować jak zwykłego odpadu domowego. Produkt należy oddać do autoryzowanego punktu zbiórki i przetwarzania zużytych urządzeń elektrycznych i elektronicznych. Prawidłowa utylizacja produktu pozwoli zapobiec niekorzystnemu wpływowi na środowisko i zdrowie ludzi, jakie miałyby miejsce w przypadku nieprawidłowej utylizacji produktu. Aby uzyskać szczegółowe informacje na temat usuwania i przetwarzania produktu, proszę skontaktować się z odpowiednią jednostką samorządu lokalnego odpowiedzialną za zarządzanie odpadami, swoim przedsiębiorstwem utylizacji odpadów lub punktem handlowym, w którym produkt został zakupiony.

Wskazówki dotyczące oszczędzania energii w urządzeniach chłodniczych

- Zainstalować urządzenie w sposób opisany w instrukcji obsługi.
- Nie otwierać drzwi częściej niż jest to konieczne.
- Od czasu do czasu sprawdzać, czy nic nie przeszkadza cyrkulacji powietrza pod urządzeniem.
- Jeśli uszczelka ulegnie uszkodzeniu lub przestanie zapewniać idealne uszczelnienie, spowodować jej jak najszybszą wymianę.
- Przechowywać żywność w szczelnie zamkniętych pojemnikach lub odpowiednim opakowaniu.
- Przed włożeniem żywności do chłodziarki odczekać aż ostygnie ona do temperatury pokojowej.
- Zamrożoną żywność rozmrażać w komorze chłodziarki.
- Aby skorzystać z całej przestrzeni komory zamrażarki, wyjąć niektóre z szuflad w sposób opisany w instrukcji.
- Pamiętać o tym, że szuflady muszą być rozmieszczone w komorze w jednolity sposób a żywność układana, tak by nie zakłócać cyrkulacji powietrza wewnątrz urządzenia (przestrzegać zasad dotyczących rozmieszczenia żywności opisanych w instrukcji).

Instalacja i podłączenie

Wybór pomieszczenia

- Zainstalować urządzenie w suchym i dobrze wentylowanym pomieszczeniu. Urządzenie będzie prawidłowo pracować, jeśli temperatura otoczenia będzie mieścić się w przedziale podanym w tabeli. Klasa urządzenia została podana na tabliczce znamionowej/etykiecie z podstawowymi informacjami na temat urządzenia.

Opis	Klasa	Zakres temperatur otoczenia °C	Wilgotność względna
Rozszerzona umiarkowana	SN	+10 do +32	≤75%
Umiarkowana	N	+16 do +32	
Subtropikalna	ST	+16 do +38	
Tropikalna	T	+16 do +43	



INFORMACJA!

Urządzenie to nie jest przeznaczone do stosowania jako urządzenie do zabudowy.



INFORMACJA!

Ni stawiać urządzenia w pomieszczeniu, w którym temperatura może spaść poniżej 5 °C, ponieważ mogłoby to spowodować nienormalne działanie lub awarię urządzenia!

- Po zainstalowaniu urządzenia pozostawiony musi zostać dostęp do jego wtyczki!
- Nie ustawiać urządzenia w pobliżu urządzeń emitujących energię cieplną takich jak kuchenki, piecyki, kaloryfery, podgrzewacze wody, itp. i nie narażać go na bezpośrednie działanie światła słonecznego. Urządzenie powinno zostać ustawione w odległości co najmniej 3 cm od kuchenki elektrycznej lub gazowej lub co najmniej 30 cm od piecyka olejowego lub na paliwo stałe. Jeśli odległość pomiędzy takim źródłem energii cieplnej a urządzeniem jest mniejsza, należy użyć panelu izolacyjnego.

Uwaga: Umieść urządzenie w wystarczająco dużym pomieszczeniu. Na każde 8 gramów czynnika chłodniczego powinno przypadać co najmniej 1 m³ przestrzeni. Ilość czynnika chłodniczego jest podana na tabliczce znamionowej we wnętrzu urządzenia.

Instalacja urządzenia

Aby uniknąć obrażeń ciała lub uszkodzenia urządzenia, instalacja powinna być wykonywana przez co najmniej dwie osoby.

- Urządzenie musi stać poziomo lub być lekko przechylone do tyłu. Powinno być stabilne i umieszczone na solidnej podstawie. Z przodu urządzenie jest wyposażone w dwie regulowane nóżki, które mogą być użyte do jego wypoziomowania. Z tyłu znajdują się kółka, które ułatwiają instalację urządzenia (tylko w niektórych modelach).

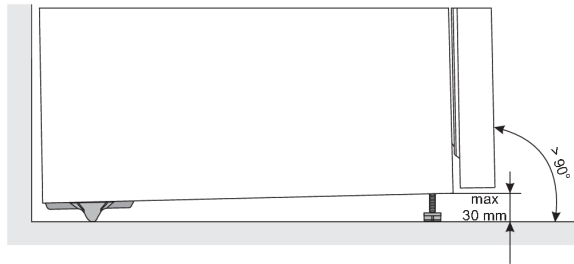

- Po wypoziomowaniu urządzenia za pomocą regulowanych nóżek, wyreguluj dodatkową nóżkę, aby zapewnić urządzeniu większą stabilność.
- Nie wystawiaj urządzenia na bezpośrednie działanie promieni słonecznych i nie umieszczaj go w pobliżu źródeł ciepła. Jeżeli nie można tego uniknąć, zainstaluj panel izolacyjny.

- Jeżeli nie można tego uniknąć, zainstaluj panel izolacyjny. Aby osiągnąć znamionowy/minimalny pobór mocy, należy zawsze zapewnić 50 mm wolnej przestrzeni pomiędzy ścianą a tylną częścią urządzenia, a także nad urządzeniem. Zapewnij również odpowiednią cyrkulację powietrza po obu stronach urządzenia i nad nim.
- Urządzenie może być również ustawione obok lub pomiędzy szafkami kuchennymi lub szafami, albo przy ścianie. W takim przypadku urządzenie będzie pracować bez zarzutu, jednak może wzrosnąć zużycie prądu. Przestrzegaj minimalnej wolnej przestrzeni nad i za urządzeniem, jak pokazano na rysunku.
- Aby umożliwić wysuwanie lub wyjmowanie szuflad i półek, uwzględnij przestrzeń lub odstęp wymagany do otwarcia drzwi urządzenia (patrz schemat montażowy).

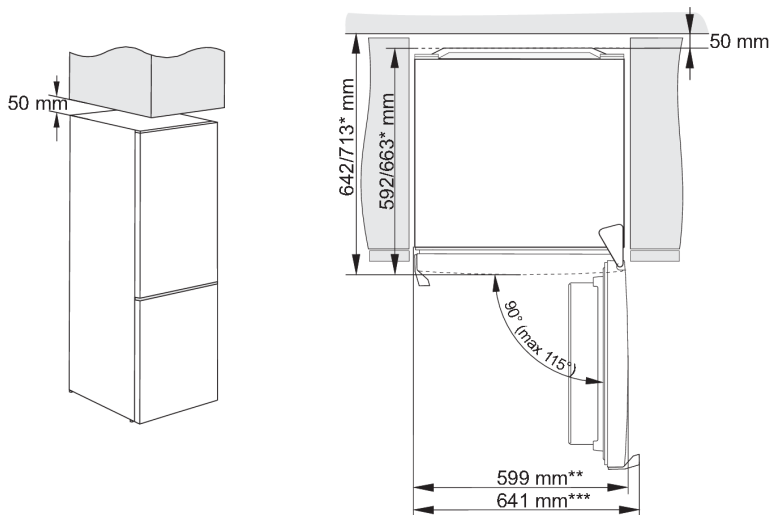

* w zależności od modelu

** model z uchwytem zintegrowanym

*** model z uchwytem zewnętrznym/wystającym

Примітка: При розміщенні приладів упритул один до одного, потрібно придбати й установити протиконденсатний комплект.

Kod zamówieniowy zestawu:

suche pomieszczenie (wilgotność względna poniżej 60%)	Urządzenia o wysokości 1850 mm
plyta plastikowa	
SZARA	850659

Podłączanie urządzenia

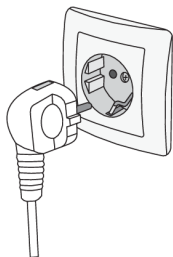





- Podłączyć urządzenie do prądu przy użyciu kabla zasilającego. Gniazdko w ścianie powinno być wyposażone w styk uziomowy (gniazdko wtykowe). Napięcie i częstotliwość znamionowa są podane na tabliczce znamionowej/etykiecie z podstawowymi informacjami na temat urządzenia.
- Urządzenie musi zostać podłączone do prądu i uziemione zgodnie z obowiązującymi normami i przepisami. Urządzenie jest odporne na krótkotrwałe odchylenia od napięcia znamionowego, ale nie większe niż $\pm 6\%$.

Odwroćenie kierunku otwierania drzwi

Kierunek, w którym otwierają się drzwi urządzenia, można odwrócić.

Ostrzeżenie: Przed rozpoczęciem zmiany kierunku otwierania drzwi urządzenie należy odłączyć z sieci elektrycznej!

Wymagane narzędzia:	
	klucz nasadkowy nr 8
	wkrętak krzyżowy
	wkrętak płaski
	klucz widłowy nr 8

Uwaga:

- O ile zajdziejata potrzeba, w celu łatwiejszego dostępu urządzenie można przechylić, korzystając przy tym z pomocy jeszcze jednej osoby lub też położyć je na miękkim podłożu, aby zapobiec uszkodzeniu. W celu zmiany kierunku otwierania drzwi należy kierować się poniższymi wskazówkami.

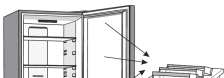
-  Urządzenie należy ustawić pionowo, otworzyć górne drzwi, usunąć z drzwi urządzenia wszystkie półki (aby podczas zamierzanych działań nie uległy uszkodzeniu), a następnie zamknąć drzwi.

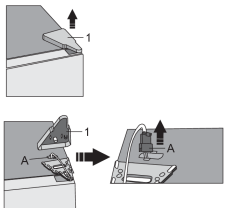
-  Zdjąć należy osłonę górnego zawiasu (1), uważając przy tym na konektor (A). Konektor należy odłączyć (A).

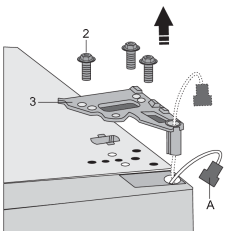
-  Odkręcić należy wkręty (2) i zdjąć zawias (3). Przewód konektora (A) należy poprowadzić przez otwór zawiasu. W międzyczasie należy podtrzymywać drzwi, aby nie spadły.

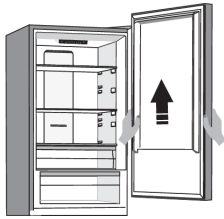
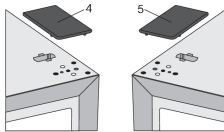
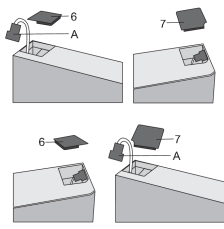
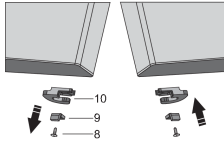
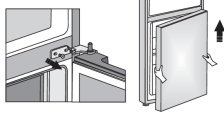
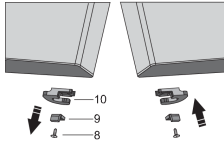
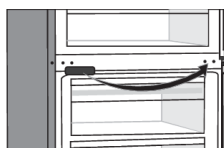
4.  Górne drzwi należy zdjąć ze środkowego zawiasu, ostrożnie unosząc drzwi prosto w górę. Drzwi należy położyć na gładkim podłożu.
5.  Z torebki należy wyjąć zaślepkę (prawą) (4) i umieścić ją tam, gdzie uprzednio znajdował się usunięty właśnie górny zawias. Zaślepkę z drugiej strony (5), znajdującą się tam, gdzie teraz zamierza zamocować się zawias, należy natomiast usunąć i zachować.
6.  Osłonę konektora (6) z lewej strony górnych drzwi należy usunąć i wysunąć konektor (A) z przestrzeni pod osłoną. Następnie należy usunąć osłonę konektora (7) z prawej strony górnych drzwi. Osłonę konektora (7) należy umieścić z lewej strony górnych drzwi, a osłonę konektora (6) z prawej strony górnych drzwi.
7.  Odkręcić należy wkręt (8) i usunąć zatrzask drzwi (10) oraz ogranicznik drzwi (9). Następnie na przeciwległą stronę drzwi za pomocą wkręta (8) należy przykręcić załączony w woreczku zatrzask drzwi oraz ogranicznik drzwi (9). Zatrzask drzwi (10) należy zachować do ewentualnego późniejszego użytku.
8.  Odkręcić należy wkręty środkowego zawiasu i zdjąć zawias. Następnie należy zdjąć dolne drzwi z dolnego zawiasu.
9.  Dolne drzwi należy położyć na gładkim podłożu. Odkręcić należy wkręt (8) i usunąć zatrzask drzwi (10) oraz ogranicznik drzwi (9). Następnie na przeciwległą stronę drzwi za pomocą wkręta (8) należy przykręcić załączony w woreczku zatrzask drzwi oraz ogranicznik drzwi (9). Zatrzask drzwi (10) należy zachować do ewentualnego późniejszego użytku.
10.  Zaślepkę środkowego zawiasu należy usunąć i umieścić ją z przeciwległej strony drzwi.

11. Przechyli urządzenie do tyłu i zdejmij regulowaną nóżkę (11).

12.

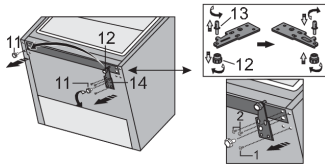

Odkręć trzy śruby z dolnego zawiasu (14) i wyjmij go. Zdejmij dodatkową stopkę (12) z dolnego sworznia zawiasu (13). Odkręć trzpień (13) z dolnego zawiasu i przykręć go po przeciwnej stronie zawiasu wraz z dodatkową stopką (12).

13.

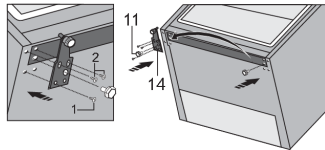

Odkręć trzy śruby z dolnego zawiasu (14) i wyjmij go. Zdejmij dodatkową stopkę (12) z dolnego sworznia zawiasu (13). Odkręć trzpień (13) z dolnego zawiasu i przykręć go po przeciwnej stronie zawiasu wraz z dodatkową stopką (12).

14.

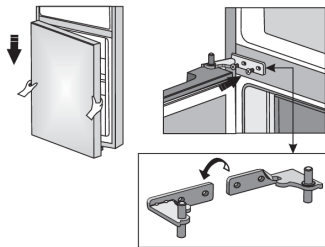

Dolnedrzwi należy osadzić na dolnym zawiasie i je przytrzymać. Środkowy zawias należy obrócić o 180°, odpowiednio umieścić podkładkę oraz odpowiednio dostosować pozycję środkowego zawiasu, aby dolne drzwi można było zamocować we właściwym miejscu.

15.

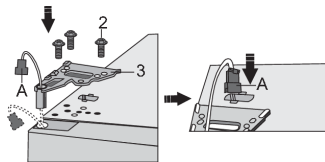

Górne drzwi należy osadzić w odpowiedniej pozycji, poprowadzić przewód konektora (A) przez otwór górnego zawiasu (3) i zamocować go za pomocą wkrętów (2). Podczas montażu należy przytrzymywać górnę drzwi. Konektor należy podłączyć (A).

16.

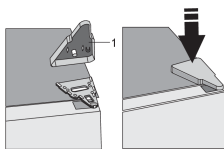

Umieścić należy osłonę górnego zawiasu (1).

17. Otworzyć należy górne drzwi i umieścić półki na drzwiach. Ponownie zamknąć drzwi.

Uwaga: Jeżeli posiadany model urządzenia ma uchwyt, należy go zgodnie z poniższą instrukcją zamocować z przeciwnej strony. Zdjąć górne drzwi i położyć je na gładkiej powierzchni. Usunąć zaślepki (1) i (4) oraz odkręcić wkręty (2), jak to jest ukazane na rysunku. Uchwyt (3) należy zamocować z przeciwnej strony, przykręcić wkręty (2) i wstawić zaślepki (1) i (4).

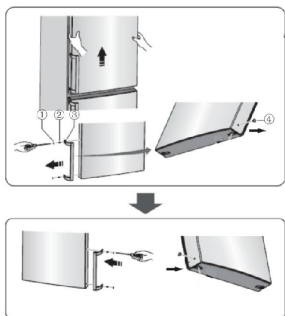

Opis urządzenia

Ten produkt zawiera źródło światła o klasie efektywności energetycznej G.

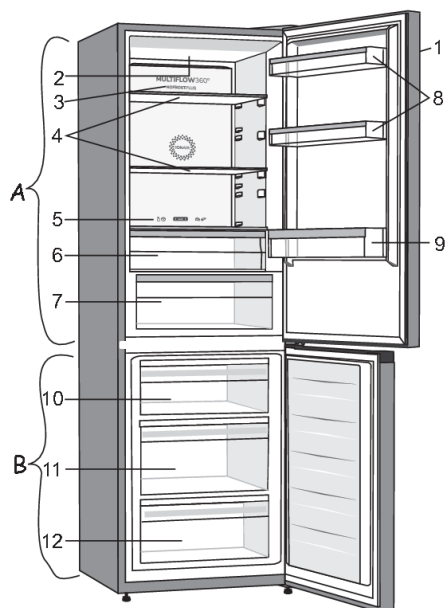

A Chłodziarka

1. Panel sterowania
2. Oświetlenie LED
3. MultiFlow
4. Szklane półki
5. Suwak do przekształcenia szuflady ZeroZone w pojemnik na owoce i warzywa
6. Szuflada ZeroZone
7. Szuflada na owoce i warzywa CrispZone z kontrolą wilgotności *
8. Półki w dolnych drzwiach
9. Półka na butelki

B Zamrażarka

10. Górna szuflada do zamrażania i przechowywania
11. Szuflada do zamrażania i przechowywania Deep SpaceBox
12. Dolna szuflada do przechowywania

- Szuflady wyposażone są w system zapobiegający ich niezamierzonemu wysunięciu. Aby wyjąć szufladę z urządzenia, należy ją wysunąć do oporu, a następnie podnieść z przodu i wysunąć całkowicie.

* Tylko w niektórych modelach

Obsługa urządzenia

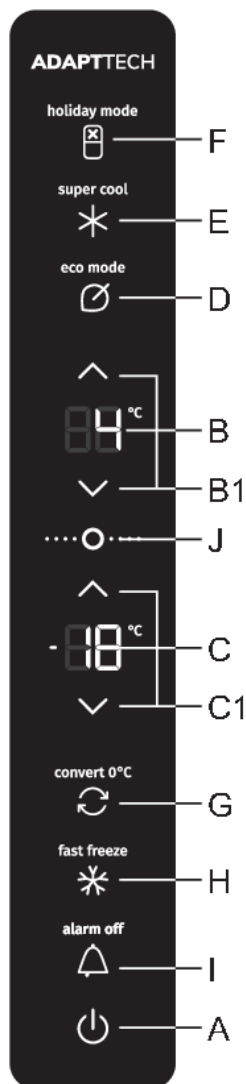

- A** Przycisk włączenia/ wyłączenia
- B** Wyświetlacz temperatury komory chłodziarki
- B1** Przyciski ustawiania temperatury w komorze zamrażarki
- C** Wyświetlacz temperatury zadanej w komorze zamrażarki
- C1** Przyciski ustawiania temperatury w komorze zamrażarki
- D** Przycisk włączania/wyłączania funkcji Eco
- E** Przycisk włączania/wyłączania intensywnego chłodzenia (super cool)
- F** Tryb wakacyjny (dłuższa nieobecność)
- G** Klawisz konwersji zamrażarki/ZeroZone
- H** Przycisk włączania/wyłączania intensywnego zamrażania (fast freeze)
- I** Przycisk wyłączenia alarmu akustycznego
- J** Przycisk wybudzania z trybu gotowości

Włączanie/wyłączanie urządzenia

Po pierwszym podłączeniu urządzenia do sieci elektrycznej, urządzenie będzie w trybie gotowości (wyłączone, ale zasilane).



Włączanie urządzenia: aby włączyć urządzenie, należy nacisnąć przycisk **A**. Zostanie wyemitowany sygnał dźwiękowy, a na wyświetlaczach **B** i **C** pojawi się wskazanie temperatury.



Wyłączanie urządzenia: aby wyłączyć urządzenie, naciśnij przycisk **A** przytrzymaj go przez chwilę (2 sekundy). Ponownie rozlegnie się sygnał dźwiękowy, a zewnętrzne segmenty wyświetlacza znaku **B** zaświecą się zgodnie z ruchem wskazówek zegara. Urządzenie jest w trybie czuwania (jest nadal zasilane).

Regulacja temperatury we urządzeniu

-☀- INFORMACJA!

- Temperatura urządzenia jest ustawiona fabrycznie na zalecane ustawienie, tj. 4°C dla komory lodówki i -18°C dla komory zamrażarki.
- Po włączeniu urządzenia osiągnięcie temperatury może zająć kilka godzin. Dopóki temperatura nie spadnie do wybranego ustawienia, nie wkładaj do urządzenia żadnej żywności.



Za pomocą przycisków **B1** ustaw temperaturę **w komorze lodówki**.

- ∧ Zwiększenie temperatury
- ∨ Zmniejszanie temperatury

- Temperatura w komorze lodówki może być ustawiona w zakresie od +1°C do 9°C.
- Każde naciśnięcie jednego z przycisków **B1** powoduje zwiększenie lub zmniejszenie temperatury o 1°C. Po upływie trzech sekund od naciśnięcia ostatniego przycisku, bieżące ustawienie jest automatycznie zapisywane jako ostatnie ustawienie temperatury w komorze lodówki urządzenia.
- Zalecane ustawienie temperatury wynosi 4°C.



Za pomocą przycisków **C1** ustaw temperaturę **w komorze zamrażarki**.

- ∧ Zwiększenie temperatury
- ∨ Zmniejszanie temperatury

- Temperatura w komorze zamrażarki może być ustawiona w zakresie od -16°C do -24°C.
- Każde naciśnięcie jednego z przycisków **C1** powoduje zwiększenie lub zmniejszenie temperatury o 1°C. Po upływie trzech sekund od naciśnięcia ostatniego przycisku, bieżące ustawienie jest automatycznie zapisywane jako ostatnie ustawienie temperatury w komorze zamrażarki urządzenia.
- Zalecane ustawienie temperatury wynosi -18 °C.

Tryb czuwania urządzenia sterującego/wyświetlacza

INFORMACJA!

Po upływie 30 sekund od naciśnięcia ostatniego przycisku urządzenie sterujące/wyświetlacz przechodzi w tryb gotowości. Wszystkie wskaźniki i wyświetlane elementy na urządzeniu sterującym są wyłączone. Jeżeli któraś z funkcji dodatkowych jest aktywna, jej wskaźnik pozostanie zapalony również w trybie czuwania.

Aby powrócić do trybu gotowości: krótko naciśnij przycisk **A** lub **J** lub otworzyć drzwi komory lodówki. Jeżeli któraś z funkcji dodatkowych jest aktywna, można również nacisnąć przycisk włączania lub wyłączania tej funkcji dodatkowej, aby wybudzić urządzenie z trybu czuwania.

Intensywne chłodzenie (komora lodówki)

INFORMACJA!

Tego ustawienia należy użyć po pierwszym włączeniu urządzenia, przed czyszczeniem lub przed włożeniem dużej ilości jedzenia.

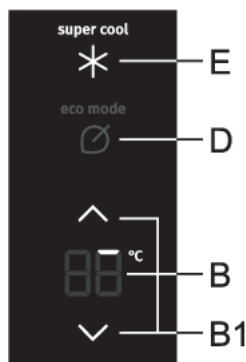

Aby aktywować: aby aktywować funkcję intensywnego chłodzenia (super cool), należy nacisnąć przycisk **E**. Zostanie wyemitowany sygnał dźwiękowy i zaświeci się wskaźnik chłodzenia **super cool**.

Zewnętrzne segmenty cyfr na wyświetlaczu **B** będą się kolejno zapalać. Na początku świeci się tylko pierwszy segment (patrz rysunek powyżej); następnie kolejne segmenty zapalają się w kierunku zgodnym z ruchem wskazówek zegara.



Pod koniec działania tej funkcji, wszystkie zewnętrzne segmenty na wyświetlaczu **B** zapalą się.

- Podczas gdy funkcja intensywnego chłodzenia (super cool) jest aktywna, temperaturę w komorze zamrażarki można ustawiać lub regulować w zwykły sposób.
- Aby zmienić temperaturę w komorze lodówki przy włączonej funkcji intensywnego chłodzenia (super cool), należy jednak najpierw wyłączyć funkcję intensywnego chłodzenia, naciskając przycisk **E**.

Aby dezaktywować: aby deaktywować funkcję intensywnego chłodzenia (super cool), należy nacisnąć przycisk **E**. Usłyszysz sygnał dźwiękowy, a wskaźnik **super cool** przestanie się świecić. Jeśli funkcja nie zostanie wyłączona ręcznie, zostanie wyłączona automatycznie po około dwunastu godzinach.

 **INFORMACJA!**

Gdy funkcja intensywnego chłodzenia (super cool) jest aktywna, urządzenie będzie pracować z maksymalną mocą. W tym czasie praca urządzenia może być chwilowo nieco głośniejsza.

Intensywne zamrażanie (komora zamrażarki)

 **INFORMACJA!**

Tego ustawienia należy użyć po pierwszym włączeniu urządzenia, przed czyszczeniem lub przed włożeniem dużej ilości jedzenia.

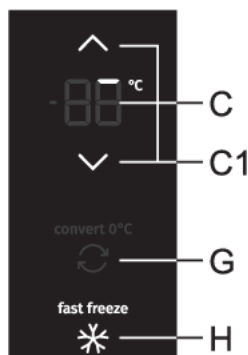

Aby aktywować: aby aktywować funkcję intensywnego zamrażania (fast freeze), należy nacisnąć przycisk **H**. Usłyszysz sygnał dźwiękowy, a wskaźnik **fast freeze** zapali się.

Ekstremalne zamrażanie (górną szufladę komory zamrażarki): Funkcja ta działa tylko w górnej szufladzie komory zamrażarki. Polega ona na intensywnym nawiewie/dmuchiowaniu chłodnego powietrza. Szybsze zamrażanie sprawia, że żywność zachowuje więcej witamin, minerałów i składników odżywczych przez dłuższy czas.

Zewnętrzne segmenty cyfr na wyświetlaczu **C** będą się kolejno zapalać. Na początku świeci się tylko pierwszy segment (patrz rysunek powyżej); następnie kolejne segmenty zapalają się w kierunku zgodnym z ruchem wskazówek zegara.



Pod koniec działania tej funkcji, wszystkie zewnętrzne segmenty na wyświetlaczu **C** zapalą się.

- Podczas gdy funkcja intensywnego zamrażania (fast freeze) jest aktywna, temperaturę w komorze lodówki można ustawiać lub regulować w zwykły sposób.
- Aby zmienić temperaturę w komorze zamrażarki przy włączonej funkcji intensywnego zamrażania (fast freeze), należy jednak najpierw wyłączyć tę funkcję, naciskając przycisk **H**.

Aby dezaktywować: aby deaktywować funkcję intensywnego zamrażania (fast freeze), należy nacisnąć przycisk **H**. Usłyszysz sygnał dźwiękowy, a wskaźnik **fast freeze** przestanie się świecić. Jeśli funkcja nie zostanie wyłączona ręcznie, zostanie wyłączona automatycznie po około dwóch dniach.

 **INFORMACJA!**

Gdy funkcja intensywnego zamrażania (fast freeze) jest aktywna, urządzenie będzie pracować z maksymalną mocą. W tym czasie praca urządzenia może być chwilowo nieco głośniejsza.

Funkcja Eco



Aby aktywować: Aby włączyć funkcję **eco**, należy krótko nacisnąć przycisk **D**. Wskaźnik **eco mode** zaświeci się. Gdy funkcja ta jest aktywna, urządzenie pracuje z optymalnymi ustawieniami.

Aby dezaktywować: Aby wyłączyć funkcję **eco**, należy ponownie krótko nacisnąć przycisk **D**. Temperatura powróci do ostatnio ustawionej wartości.

Funkcja **eco** zostanie również wyłączona po użyciu przycisku **B1** w celu zmiany ustawienia temperatury w komorze lodówki lub po aktywacji którejkolwiek z pozostałych funkcji dodatkowych.

Funkcja Convert

Całą komorę zamrażarki można przekształcić w komorę **ZeroZone**. Temperatura w tej komorze wynosi 0°C lub nieco poniżej. Dlatego nie należy przechowywać w tej komorze żywności wrażliwej na niską temperaturę, ponieważ może ona zamrznąć. Przed przełączeniem na funkcję **ZeroZone** należy opróżnić komorę zamrażarki, aby zapobiec rozmrożeniu i zepsuciu się zamrożonej żywności.

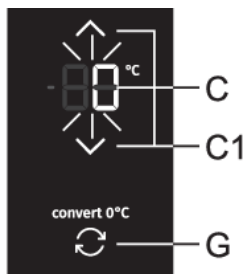

- **Aktywacja funkcji Convert:** naciśnij przycisk **G**. Zostanie wyemitowany sygnał dźwiękowy i zaświeci się wskaźnik **convert 0°C**.
- Gdy ta funkcja jest aktywna, temperatura w komorze zamrażarki zostanie ustawiona na 0°C, podczas gdy temperatura w komorze lodówki zostanie ustawiona na 4°C. 0°C będzie migać na wyświetlaczu **C**, dopóki temperatura w komorze zamrażarki nie osiągnie odpowiedniej temperatury. Po osiągnięciu tej temperatury wskaźnik 0°C będzie się stale świecił.

- **Ustawienie temperatury w komorze ZeroZone:** za pomocą klawiszy **C1** ustaw temperaturę w zakresie od -2°C do +3°C.
- Podane temperatury są przybliżone i zależą od ustawień temperatury w komorze chłodziarki, temperatury otoczenia, częstotliwości otwierania drzwi oraz ilości włożonej żywności. Ustawienie wyższej temperatury w komorze **ZeroZone** spowoduje również wzrost temperatury w komorze lodówki i na odwrót. Dostosuj ustawienia do warunków pracy.
- Jeśli dolna komora działa jako strefa **ZeroZone**, temperatury w komorze lodówki można ustawić tylko w zakresie od 4°C do +8°C. Zalecamy takie zastosowanie tylko wtedy, gdy temperatura otoczenia wynosi od +16°C do +32°C. Przy wyższych temperaturach nie jest możliwe zagwarantowanie odpowiednio niskich temperatur w urządzeniu.
- Po włączeniu funkcji **Convert** wszystkie inne funkcje dodatkowe zostaną wyłączone.
- **Dezaktywacja funkcji Convert:** naciśnij ponownie przycisk **G**. Zostanie wyemitowany sygnał dźwiękowy, a wskaźnik **convert 0°C** przestanie się świecić.

INFORMACJA!

Funkcja **Convert** ma również wpływ na temperatury w szufladzie **ZeroZone**. Gdy funkcja ta jest aktywna, temperatura w szufladzie nie będzie zbliżona do 0°C. Szuflada będzie raczej funkcjonować jako **pojemnik na owoce i warzywa** niezależnie od ustawienia i pozycji suwaka, co mogłoby prowadzić do psucia się żywności. Dlatego zalecamy przeniesienie żywności wrażliwej na wyższe temperatury w bardziej odpowiednie miejsce.

Tryb wakacyjny (dłuższa nieobecność)

Z funkcji tej należy korzystać w przypadku dłuższej nieobecności, np. podczas urlopu lub długiej podróży służbowej.

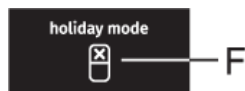

Aby aktywować: Aby aktywować tę funkcję, należy nacisnąć przycisk **F**. Zostanie wyemitowany sygnał dźwiękowy i zaświeci się wskaźnik **holiday mode**.

- Gdy ta funkcja jest aktywna, temperatura komory chłodziarki zostanie ustawiona na 15°C, a temperatura komory zamrażarki na -18°C.

OSTRZEŻENIE!

Przed włączeniem tej funkcji należy opróżnić komorę lodówki, ponieważ produkty spożywcze pozostawione w tej komorze mogą się zepsuć

Aby dezaktywować: aby dezaktywować tę funkcję, należy nacisnąć przycisk **F**.

Blokada przed dziećmi

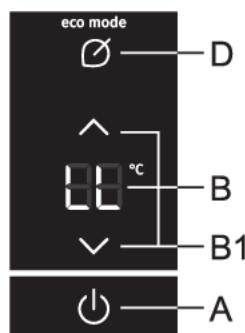

Aby aktywować: aby aktywować blokadę przed dziećmi, należy jednocześnie nacisnąć i przytrzymać (przez 2 sekundy) przyciski **A** i **D**. Zostanie wyemitowany sygnał dźwiękowy, a na wyświetlaczu **B** pojawi się na krótko napis **LL**.

Funkcja ta zablokuje wszystkie klawisze z wyjątkiem klawiszy **A, D, I** i **J**.

Aby dezaktywować: aby dezaktywować funkcję, należy jednocześnie ponownie nacisnąć i przytrzymać klawisze **A** i **D**.

W przypadku zaniku lub przerwy w zasilaniu funkcja zostanie ponownie aktywowana.

Alarm wysokiej temperatury

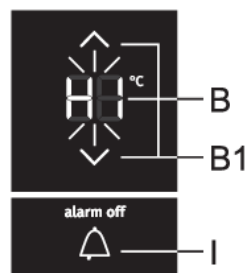

Jeżeli temperatura wewnątrz urządzenia jest zbyt wysoka, włącza się alarm akustyczny (przerwany dźwięk), a na wyświetlaczu **B** lub **C** w zależności od komory urządzenia, w której temperatura jest zbyt wysoka, zacznie migać napis **HI**.

- Każde włączenie urządzenia klawiszem **A** powoduje 24-godzinne opóźnienie w pracy alarmu wysokiej temperatury. Jeśli urządzenie nie osiągnie w tym czasie odpowiednio niskiej temperatury, zostanie uruchomiony alarm.

Wyłączenie alarmu:

- Aby potwierdzić i wyłączyć alarm akustyczny, należy nacisnąć klawisz **I**. Po pierwszym naciśnięciu przycisku **I**, alarm zostanie wyłączony, a na wyświetlaczu **B** lub **C** pojawi się najwyższa temperatura zarejestrowana w danej komorze. Gdy przycisk **I** zostanie naciśnięty po raz drugi, na wyświetlaczu **B** lub **C** będzie migać aktualnie ustawiona temperatura. Wskazanie temperatury będzie migać tak długo, aż rzeczywista temperatura w urządzeniu spadnie poniżej poziomu alarmowego.
- Gdy urządzenie osiągnie odpowiednią temperaturę, wskazanie temperatury przestanie migać i będzie świecić światłem ciągłym.
- Jeżeli nie potwierdzisz i nie wyłączysz alarmu akustycznego, to będzie się on włączał co godzinę na około 15 minut.

Alarm otwartych drzwi

Jeśli drzwi komory lodówki lub zamrażarki będą otwarte zbyt długo, włączy się alarm akustyczny (powtarzający się sygnał dźwiękowy). Jeśli alarm nie zostanie wyłączony ręcznie, będzie emitowany przez 10 minut. Urządzenie będzie nadal pracować tak, jakby drzwi były zamknięte.

Aby wyłączyć alarm: aby wyłączyć alarm, zamknij drzwi urządzenia.



INFORMACJA!

Jeśli wyłączysz alarm przyciskiem **I**, zostanie on ponownie aktywowany po 4 minutach, jeśli drzwi będą nadal otwarte.



INFORMACJA!

Jeśli pozostawisz otwarte drzwi na dłużej niż 10 minut, alarm nie będzie już emitowany. Urządzenie przełączy się w tryb bezpieczny, aby zapewnić wystarczające chłodzenie i zapobiec psuciu się żywności pomimo otwartych drzwi.

Alarm braku zasilania/awarii zasilania

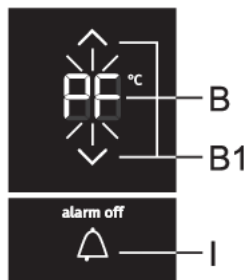

Jeżeli podczas przerwy w dostawie prądu (awaria zasilania) temperatura w urządzeniu wzrosła do poziomu alarmowego, to po przywróceniu zasilania włączy się alarm wysokiej temperatury. Włączy się alarm akustyczny, a na wyświetlaczu **B** lub **C** będzie migał symbol **PF**, w zależności od tego, w której komorze urządzenia temperatura jest zbyt wysoka.

Aby potwierdzić i wyłączyć alarm, należy nacisnąć klawisz **I**. Na wyświetlaczu **B** lub **C**, pojawi się najwyższa zarejestrowana temperatura.

Po ponownym naciśnięciu przycisku **I** alarm braku zasilania (awarii zasilania) zostanie ostatecznie wyłączony, a na wyświetlaczu **B** lub **C** s pojawi się ustawiona temperatura.

Jeżeli jednocześnie aktywowany jest alarm wysokiej temperatury, to po dezaktywacji alarmu awarii zasilania działa on w sposób opisany w rozdziale Alarm wysokiej temperatury.

Wyposażenie wnętrza urządzenia

(* Wyposażenie wewnętrzne urządzenia)

Półka

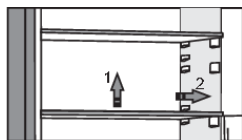

Puste półki można rozmieścić według własnego uznania z wykorzystaniem dowolnych prowadnic chłodziarki, bez konieczności wyjmowania półek z chłodziarki. Aby przesunąć półkę lub wyjąć ją z lodówki, należy lekko unieść ją z tyłu, pociągnąć do siebie, a następnie przesunąć lub wyjąć z urządzenia. Szybko psującą się żywność należy przechowywać z tyłu półki, gdzie temperatura jest najniższa.

Druciana półka na butelki *

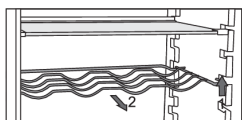

- Niektóre modele wyposażone są także w drucianą półkę na butelki. Jest ona zabezpieczona przed przypadkowym wyciągnięciem. Można ją wyciągnąć tylko wtedy, gdy jest ona pusta. Aby ją wyciągnąć, podnieść ją lekko z przodu i pociągnąć do siebie. Założyć półkę na butelki, tak by długość butelek nie uniemożliwiła zamknięcia drzwi. Na półce można położyć maksymalnie 9 butelek o objętości 0,75 l lub łącznej masie 13 kg – patrz etykieta po prawej stronie wnętrza urządzenia.
- Na półce tej można także kłaść (wzdłuż lub wszerz) puszki.

Szuflada na owoce i warzywa z regulacją wilgotności (CrispZone) *

- Znajdujący się w dolnej części pojemnik jest przeznaczony do przechowywania owoców i warzyw. Zapewnia on wilgotność i zapobiega wysuszeniu żywności.
- Wilgotność w półce jest kontrolowana automatycznie, w zależności od rodzaju i ilości włożonej do niej żywności.

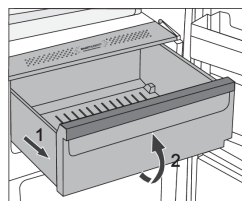

- Wyciąganie pojemnika:
 - Wyciągnąć pojemnik tyle, ile się da. Następnie podnieść przednią część do góry i całkowicie wyciągnąć pojemnik.

Szuflada ZeroZone *

(Tylko w niektórych modelach)

Komora **ZeroZone** umożliwia przechowywanie szerokiej gamy świeżych produktów spożywczych nawet do trzech razy dłużej niż w konwencjonalnej lodówce. Żywność pozostaje dłużej świeża, zachowując smak i składniki odżywcze. Temperatura w tej szufladzie zależy od ustawień temperatury w komorze lodówki, temperatury otoczenia, częstotliwości otwierania drzwi oraz ilości umieszczonej w niej żywności.

Aby uzyskać temperaturę około 0°C w szufladzie **ZeroZone** zalecamy ustawienie temperatury w komorze lodówki na 4°C lub niższą. Temperatura w szufladzie **ZeroZone** może spaść poniżej 0°C. Dlatego żywność wrażliwą na temperaturę należy umieścić w górnych częściach lodówki.

Dla uzyskania optymalnych wyników szuflada powinna być całkowicie zamknięta.

- Przy zakupie żywności sprawdzać, czy jest ona świeża, ponieważ będzie to miało decydujący wpływ na jej jakość, a także to, jak długo będzie można ją przechowywać w lodówce.
- Przechowywać żywność w zamkniętych pojemnikach lub odpowiednim opakowaniu, aby zapobiec wydzielaniu lub pochłanianiu przez nią zapachów.
- Wymováwać żywność z szuflady na 30 do 60 minut przed użyciem, tak by umożliwić rozwinięcie się aromatu i smaku w temperaturze pokojowej.
- Do żywności wrażliwej na niską temperaturę i nieodpowiedniej do przechowywania w szufladzie **ZeroZone** należą: ananas, awokado, banany, oliwki, ziemniaki, bakłażan, ogórki, fasola, papryka (papryka roczna), melony, arbuzy, dynie, kabaczki, cukinie itp.

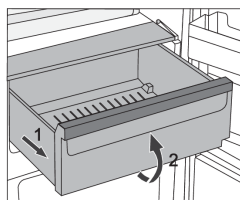

- Wymováwanie szuflady:
 - Wyciągnąć szufladę aż się zablokuje.
 - Następnie podnieść ją z przodu do góry i wyciągnąć całkowicie na zewnątrz.

Przekształcanie szuflady ZeroZone w szufladę na owoce i warzywa *

- Jeżeli stwierdzisz, że potrzebujesz dodatkowego miejsca na owoce i warzywa, możesz przekształcić szufladę ZeroZone w szufladę na owoce i warzywa (CrispZone).



- Aby to zrobić, użyj suwaka w następujący sposób:
 - aby wykorzystać szufladę jako strefę **ZeroZone**: przesunąć suwak w prawo,
 - Aby wykorzystać szufladę jako **suzufladę na owoce i warzywa (CrispZone)**: przesunąć suwak w lewo.

INFORMACJA!

Gdy funkcja **Convert**, jest aktywna, szuflada będzie funkcjonować jako **pojemnik na owoce i warzywa** niezależnie od ustawienia i pozycji suwaka. Nawet jeśli suwak zostanie ustawiony w pozycji **ZeroZone**, temperatura w szufladzie nie będzie zbliżona do 0°C, co może prowadzić do psucia się żywności. Dlatego zalecamy przeniesienie żywności wrażliwej na wyższe temperatury w bardziej odpowiednie miejsce.

Półki drzwiowe

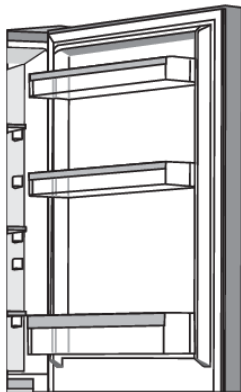

Wewnętrzna część drzwi chłodziarki jest wyposażona w półki przeznaczone do przechowywania sera, masła, jajek, jogurtu i innych małych opakowań, tubek, puszek, itp.

Możesz ułożyć półki według własnego uznania, podnosząc je lekko z rowków, które utrzymują je na miejscu i przesuwając w wybrane miejsce, upewniając się, że wejdą w inne rowki.

Dolna półka przeznaczona jest do przechowywania butelek.

Maksymalne obciążenie każdej z półek w drzwiach wynosi 5 kg.

System dystrybucji powietrza (MultiFlow) *

- Zaawansowany system wentylatorów MultiFlow równomiernie rozprowadza powietrze i wyrównuje temperaturę w całej lodówce. System ten pozwala również na umieszczenie dowolnego rodzaju żywności na dowolnej półce w lodówce, ponieważ nie ma między nimi różnic temperatur.

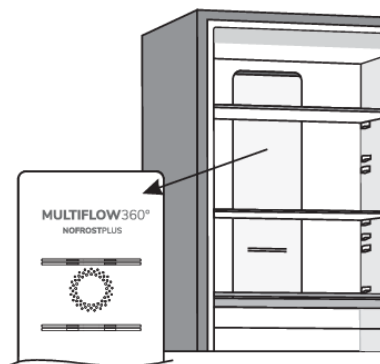

System dystrybucji powietrza z jonizatorem powietrza (MultiFlow/IonAir) *

- Zaawansowany system wentylatorów MultiFlow równomiernie rozprowadza zjonizowane powietrze i wyrównuje temperaturę w całej lodówce. Powietrze wzbogacone o dodatkowe jony ujemne naśladuje naturalny mikroklimat, dzięki któremu żywność dłużej zachowuje świeżość. System ten pozwala również na umieszczenie dowolnego rodzaju żywności na dowolnej półce w lodówce, ponieważ nie ma między nimi różnic temperatur.

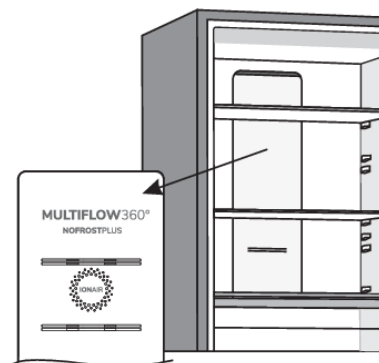

AdaptTech

Innowacyjna technologia czujników pozwala dostosować pracę urządzenia do nawyków lub zachowania użytkownika. Inteligentny system adaptacyjny nadzoruje, analizuje i rejestruje z codzienną i cotygodniową częstotliwością użytkowanie urządzenia dostosowując jego działanie do rozpoznanych wzorców. Jeśli urządzenie jest w stanie przewidzieć zwiększoną częstotliwość otwierania drzwi, może wcześniej automatycznie obniżyć temperaturę, aby zapobiec wzrostowi temperatury żywności, gdy drzwi otwierane są częściej. Urządzenie będzie również przewidywało wkładanie do chłodziarki lub zamrażarki większych ilości żywności i dostosowywało się poprzez intensywniejsze chłodzenie lub zamrażanie.

Zalecane rozmieszczenie żywności w urządzeniu

Sekcje komory chłodziarki:

- górna część: żywność w puszkach, pieczywo, wino, ciasto, itp.
- część środkowa: nabiał, gotowe potrawy, desery, napoje orzeźwiające, piwo, gotowana żywność, itp.
- pojemnik FreshZone/ZeroZone: mięso, wyroby mięsne, delikatesy;
- Pojemnik na owoce i warzywa: świeże owoce, warzywa, sałata, warzywa korzeniowe, ziemniaki, cebula, czosnek, pomidory, kwaśna kapusta, rzepa, itp.



Sekcje w drzwiach komory chłodziarki:

- górny/środkowy pojemnik w drzwiach: jajka, masło, ser, itp.
- dolne pojemniki w drzwiach: napoje, puszki, butelki.



INFORMACJA!

Nie przechowywać w chłodziarce owoców (bananów, ananasów, papai, cytrusów) i warzyw (cukinii, bakłażanów, ogórków, papryki, pomidorów i ziemniaków) wrażliwych na niskie temperatury.

Sekcje zamrażarki:

- Zamrażanie, przechowywanie zamrożonej żywności (patrz rozdział „Zamrażanie i przechowywanie zamrożonej żywności”).



INFORMACJA!

Nie przechowywać w zamrażarce sałaty, jajek, jabłek, gruszek, winogron, brzoskwiń, jogurtu, kwaśnego mleka, kwaśnej śmietany i majonezu.

Przechowywanie żywności w chłodziarce

Ważne ostrzeżenia dotyczące przechowywania żywności



INFORMACJA!

Prawidłowa eksploatacja urządzenia, odpowiednie opakowanie, utrzymywanie odpowiedniej temperatury oraz przestrzeganie norm dotyczących higieny żywności ma decydujący wpływ na jakość przechowywania żywności.

Przestrzegać podanych na opakowaniu terminów ważności żywności.

Żywność przechowywana w chłodziarce powinna być trzymana w zamkniętych pojemnikach lub odpowiednim opakowaniu, aby zapobiec wydzielaniu lub wchłanianiu przez nią zapachów i wilgoci.

Nie przechowywać w chłodziarce substancji łatwopalnych, lotnych lub wybuchowych.

Butelki z dużą zawartością alkoholu powinny być szczelnie zamknięte i przechowywane w pozycji stojącej.

Niektóre roztwory organiczne, oleje eteryczne zawarte w skórkach cytryny i pomarańczy, kwas masłowy, itp. mogą w przypadku długotrwałego kontaktu uszkodzić plastikowe powierzchnie, powodując uszkodzenie i przedwczesne starzenie się tych materiałów.

Nieprzyjemny zapach ostrzega o braku czystości w urządzeniu lub o zepsutej zawartości (patrz rozdział „Czyszczenie urządzenia”).

Jeśli wyjeżdża się z domu na dłuższy okres czasu, usunąć z chłodziarki towary łatwo psujące się.

Zapobieganie kontaminacji żywności

Należy stosować się do poniższych wskazówek, aby uniknąć kontaminacji żywności:

- Otwieranie drzwiczek urządzenia na dłużej może w istotny sposób podwyższyć temperaturę w określonych strefach urządzeniach.
- Regularnie należy czyścić powierzchnie, które mogą wejść w kontakt z żywnością, oraz dostępny system odpływowy.
- Surowe mięso i ryby należy w chłodziarce przechowywać w do tego przeznaczonych naczyniach, aby nie weszły w kontakt z pozostałą żywnością.
- Jeżeli urządzenie będzie przez dłuższy czas puste, należy je wyłączyć, rozmrozić, oczyścić, wysuszyć i pozostawić otwarte drzwiczki, aby zapobiec powstaniu pleśni w urządzeniu.

Przechowywanie żywności

Rodzaj żywności	Optymalna temperatura przechowywania (°C)	Optymalny poziom wilgotności (%)	Przybliżony czas przechowywania
Wieprzowina	od -1 do 4	95	3 dni
Wołowina	od 0 do 4	95	maks. 3 tygodni
Jagnięcina	od 0 do 4	95	14 dni
Kurczak	od 0 do 4	95	3 dni

Ciąg dalszy tabeli z poprzedniej strony.

Rodzaj żywności	Optymalna temperatura przechowywania (°C)	Optymalny poziom wilgotności (%)	Przybliżony czas przechowywania
Ryby	od 0 do 4	95	od 3 do 10 dni
Mięczaki	od 0 do 4	95	2 dni
Wołowina sezonowana na mokro	1,5	95	16 tygodni
Nabiał (jogurt, kwaśna śmietana, masło, miękkie ser, sery topione, itp.)	od 2 do 4	95	od 7 do 10 dni
Burak ćwikłowy	0	95	od 3 do 5 miesięcy
Brokuł	0	95-100	od 10 do 14 dni
Kapusta, młoda	0	98-100	od 3 do 6 tygodni
Marchew, dojrzała	0	98-100	od 4 do 5 miesięcy
Salata, zimowa	0	95-100	od 2 do 3 tygodni
Czosnek	0	65-70	od 6 do 7 miesięcy
Kalarepa	0	98-100	od 2 do 3 miesięcy
Kapusta, chińska	0	95-100	od 2 do 3 miesięcy
Kapusta, późne odmiany	0	98-100	od 3 do 4 miesięcy
Marchew	0	95-100	2 tygodnie
Kalafior	0	95-98	od 2 do 4 tygodni
Seler, zwykły	0	98-100	od 2 do 3 miesięcy
Botwina	0	95-100	od 10 do 14 dni
Czerwona cykoria	0	95-100	od 2 do 4 tygodni
Kukurydza, słodka	0	95-98	od 5 do 8 dni
Por	0	95-100	od 2 do 3 miesięcy
Grzyby	0	95	od 3 do 4 dni
Pietruszka	0	95-100	od 2 do 3 dni
Pasternak	0	98-100	od 4 do 6 miesięcy
Rzodkiewka, zimowa	0	95-100	od 2 do 4 miesięcy
Chrzan	0	98-100	od 10 do 12 miesięcy
Kalafior	od 0 do 2	90-95	od 2 do 4 tygodni
Cebula	od 0 do 2	65-70	od 6 do 7 miesięcy
Szparag	od 0 do 2	95-100	od 2 do 3 tygodni
Groch, zielony	od 0 do 2	95-98	od 1 do 2 tygodni
Warzywa, siekane	od 0 do 2	90-95	maks. 5 dni
Brukselka	od 0 do 2	90-95	od 1 do 2 tygodni
Agrest	od 0 do 2	90-95	od 3 do 4 tygodni
Ogórki	4 do 10	95	od 10 do 14 dni

Ciąg dalszy tabeli z poprzedniej strony.

Rodzaj żywności	Optymalna temperatura przechowywania (°C)	Optymalny poziom wilgotności (%)	Przybliżony czas przechowywania
Ziemniaki	7 do 10	90-95	maks. 9 miesięcy
Awokado, niedojrzałe	7 do 10	85-95	maks. 6 tygodni
Papryka	7 do 10	90-95	od 2 do 3 tygodni
Pomidory	10 do 12	85-90	od 4 do 7 dni
Fasola, ziarna	< 15	40-50	od 6 do 10 miesięcy
Gruszki	-3	90-95	od 2 do 7 miesięcy
Morele	-1	90-95	od 1 do 3 tygodni
Truskawki	0	90-95	od 3 do 7 dni
Maliny	od 0 do 2	90-95	od 2 do 3 dni
Porzeczki	od 0 do 2	90-95	od 1 do 4 tygodni
Borówki	od 0 do 2	90-95	14 dni
Wiśnie	od 0 do 2	90-95	od 2 do 3 tygodni
Winogrona	od 0 do 2	85	od 2 do 8 tygodni
Kiwi, dojrzałe	od 0 do 2	90-95	od 1 do 3 miesięcy
Brzoskwinia	od 0 do 2	90-95	od 2 do 4 tygodni
Wiśnie	od 0 do 2	90-95	od 2 do 3 tygodni
Kiwi, niedojrzałe	od 0 do 2	90-95	od 2 do 6 miesięcy
Nektarynki	od 0 do 2	90-95	od 1 do 3 tygodni
Pomarańcze	od 0 do 2	90-95	od 2 do 4 tygodni
Persymona	od 0 do 2	90-95	od 2 do 3 miesięcy
Śliwki	od 0 do 2	90-95	od 2 do 5 tygodni
Owoce, siekane	od 0 do 2	90-95	maks. 10 dni
Jabłka	od 0 do 4	90-95	od 1 do 12 miesięcy
Melony	4	90-95	15 dni
Pomarańcze	od 4 do 7	90-95	od 2 do 4 tygodni
Mandarynki	od 5 do 8	90-95	od 2 do 4 tygodni
Mango	od 10 do 13	85-95	od 2 do 3 tygodni
Melony	od 10 do 13	85-95	od 1 do 2 tygodni
Ananasy	od 10 do 13	85-95	od 2 do 4 tygodni
Cytryny	od 11 do 13	90-95	od 2 do 3 tygodni
Arbuz	od 12 do 15	85-95	od 1 do 3 tygodni
Banany, dojrzałe	od 13 do 16	85-95	3 dni
Grapefruit	od 13 do 16	90-95	od 1 do 3 tygodni

Zamrażanie i przechowywanie zamrożonej żywności

Procedura zamrażania



INFORMACJA!

Maksymalna ilość świeżej żywności jaką można jednorazowo włożyć, jest podana na tabliczce znamionowej urządzenia. Jeśli ilość zamrażanej żywności przekracza podaną wielkość, będzie miało to negatywny wpływ na jakość. Ponadto pogorszeniu ulegnie jakość żywności już zamrożonej.

- Aby skorzystać z całej objętości zamrażarki, wyjąć wszystkie szuflady.
- Na 24 godziny przed rozpoczęciem zamrażania świeżej żywności włączyć funkcję superzamrażania:
 - naciśnij przycisk **H**.

Aby zamrozić żywność w jak najkrótszym czasie, należy ją rozmieścić tak, jak jest to opisane poniżej:

- Świeżą żywność pakować w mniejsze paczki (1 kg). Ułożyć je w górnej szufladzie w taki sposób, aby dwie znajdowały się przy tylnej ścianie wzdłuż lewej i prawej krawędzi, a jedna na środku między nimi. Jedną paczkę ułożyć w środkowej szufladzie przy środku tylnej ściany.

Uważać na to, by świeża żywność nie miała kontaktu z żywnością już zamrożoną.

- Przy zamrażaniu mniejszych ilości żywności (1-2 kg) nie trzeba włączać funkcji superzamrażania.

Ważne ostrzeżenia dotyczące zamrażania



INFORMACJA!

Do zamrażania żywności nadającej się do zamrożenia używać wyłącznie zamrażarki. Zawsze używać świeżej żywności o wysokiej jakości.

Wybrać dla żywności najodpowiedniejsze opakowanie, z którym dalej należy odpowiednio postępować.

Upewnić się, że opakowanie jest hermetyczne i wodoszczelne, tak by żywność nie wysuszała się i nie traciła zawartych w niej witamin.

Zaznaczyć na opakowaniu rodzaj żywności, ilość i datę zamrożenia.

Ważne jest, by zamrożenie żywności nastąpiło szybko. Dlatego też zaleca się mniejsze opakowania. Przed zamrożeniem przechowywać żywność w chłodziarce.

Przechowywanie żywności zamrożonej przemysłowo

- Przy przechowywaniu i używaniu zamrożonej żywności przestrzegać wskazówek producentów. Temperatura i termin ważności są podane na opakowaniu.
- Wybierać wyłącznie żywność z nieuszkodzonym opakowaniem, która jest przechowywana w zamrażarkach w temperaturach -18°C lub niższych.
- Nie kupować żywności pokrytej lodem, ponieważ oznacza to, że była ona już kilka razy rozmrażana i jest gorszej jakości.
- Zabezpieczyć żywność przed rozmrożeniem w czasie transportu. W razie wzrostu temperatury czas przechowywania skróci się, a jakość ulegnie pogorszeniu.

Czas przechowywania zamrożonej żywności

Zalecany czas przechowywania w zamrażarce

Rodzaj żywności	Czas
Owoce, wołowina	od 10 do 12 miesięcy
Warzywa, cielęcina, drób	od 8 do 10 miesięcy
Sarnina	od 6 do 8 miesięcy
Wieprzowina	od 4 do 6 miesięcy
Cienko posiekane lub zmielone mięso	4 miesiące
Chleb, ciasto, gotowane potrawy, chude ryby	3 miesiące
Flaki	2 miesiące
Wędzone kiełbaski, tłuste ryby	1 miesiąc

Rozmrażanie zamrożonej żywności

- Rozmrażanie jest ważnym krokiem w przechowywaniu żywności zakonserwowanej przez zamrażanie. Żywność musi być rozmrażana w prawidłowy sposób.
- Odpowiednie metody rozmrażania żywności:
 - w lodówce;
 - w zimnej wodzie;
 - w kuchence mikrofalowej lub konwencjonalnej z odpowiednim programem rozmrażania.
- Niektóre produkty mrożone mogą być przygotowane bez konieczności ich wcześniejszego rozmrażania. Producent podaje to na opakowaniu.
- Żywność musi być pakowana w małe porcje. W ten sposób żywność rozmraża się szybciej.
- Częściowo lub całkowicie rozmrożoną żywność należy wykorzystać tak szybko, jak to możliwe. Bakterie w rozmrożonej żywności są reaktywowane i żywność szybko się psuje. Dotyczy to w szczególności owoców, warzyw i gotowych potraw.
- Nie zamrażaj ponownie częściowo lub całkowicie rozmrożonej żywności.

Rozmrażanie urządzenia

Automatyczne rozmrażanie chłodziarki

Chłodziarka nie wymaga rozmrażania, ponieważ lód zbierający się na jej tylnej wewnętrznej ścianie topnieje automatycznie. Nagromadzony lód topi się, gdy kompresor jest nieaktywny. Krople spłyną przez otwór w tylnej ścianie lodówki do tacy zamontowanej nad sprężarką, skąd wyparują.

Pilnować, by otwór w tylnej wewnętrznej ścianie chłodziarki nigdy nie został zablokowany przez żywność lub inne przedmioty.

Jeśli na tylnej wewnętrznej ścianie chłodziarki utworzy się nadmierna warstwa lodu (3–5 mm), wyłączyć urządzenie i rozmrozić je ręcznie.

Odszranianie zamrażarki NoFrost

- Zamrażarka NoFrost odszrania się automatycznie. Warstwa szronu, która od czasu do czasu może się wytworzyć, zniknie automatycznie.

Ręczne odszranianie zamrażarki NoFrost

- Pomimo funkcji NoFrost na ściankach urządzenia może pojawić się warstwa szronu. Jest to zazwyczaj wynikiem nieprawidłowego użytkowania urządzenia, takiego jak zbyt częste otwieranie drzwi, pozostawianie otwartych drzwi na zbyt długo, słabe uszczelnienie drzwi itp.

W takim przypadku zamrażarka może być rozmrożona ręcznie, zgodnie z poniższą procedurą:

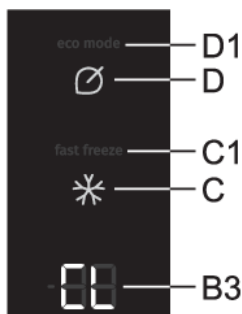

- **Aby aktywować:** Równocześnie naciśnij i przytrzymaj klawisze **G** i **H**. Zostanie wyemitowany sygnał dźwiękowy, na wyświetlaczu **B** pojawi się wskazanie **CL**, a na wyświetlaczu **C** pojawi się wskazanie **dF**.
- **Aby dezaktywować:** Po zakończeniu procesu odszraniania funkcja zostanie automatycznie dezaktywowana. Ustawiona temperatura zostanie wyświetlona na wyświetlaczach **B** i **C**.

Czyszczenie urządzenia



OSTRZEŻENIE!

Przed czyszczeniem należy odłączyć urządzenie od sieci elektrycznej - wyłącz urządzenie (patrz rozdział „Włączanie/wyłączanie urządzenia”) i wyjmij wtyczkę przewodu zasilającego z gniazdka elektrycznego.

- Do czyszczenia wszystkich powierzchni używać miękkiej szmatki. Do czyszczenia nie nadają się środki czyszczące zawierające substancje ściernie, kwasy lub rozpuszczalniki, ponieważ mogłyby one uszkodzić powierzchnię.

Z zewnątrz urządzenie się czyści wodą z łagodnym roztworem mydlin.

Powierzchnie lakierowane i aluminiowe można czyścić letnią wodą z dodatkiem łagodnego detergentu. Dopuszczalne jest stosowanie środków czyszczących o niskiej zawartości alkoholu (np. płynów do mycia okien). Preparatów czyszczących zawierających alkohol nie używać do czyszczenia materiałów z tworzyw sztucznych.

Wnętrze urządzenia można czyścić letnią wodą, do której można dodać trochę octu.

- Elementów wewnętrznego wyposażenia urządzenia nie myć w zmywarce, ponieważ mogłyby wówczas dojść do ich uszkodzenia.

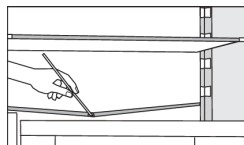

- Rowek i otwór odprowadzający wodę ze stopienia nagromadzonego szronu znajdują się pod panelem chłodzącym, który chłodzi wnętrze chłodziarki. Nie można dopuścić do zapchania rowka i otworu. Często je sprawdzać i ewentualnie przeczyszczać (np. plastikową słomką).
- Warstwa szronu lub mrozu grubości 3-5 mm przyczyni się do zwiększenia zużycia energii elektrycznej. Dlatego też należy ją regularnie usuwać (nie dotyczy zamrażarek typu NO FROST). Nie używać żadnych ostrych przedmiotów, rozpuszczalników lub aerozoli.
- Jednostka kondensatora, znajdująca się obok kompresora z tyłu urządzenia (tylko w niektórych modelach), musi być utrzymywana w czystości, wolna od kurzu i innych zanieczyszczeń. Od czasu do czasu wyczyścić ją za pomocą miękkiej niemetalowej szczotki lub odkurzacza.
- Po zakończeniu czyszczenia ponownie włączyć urządzenie i włożyć do niego żywność.

Wykrywanie i usuwanie usterek

Problem:	Przyczyna lub środek zaradczy:
Urządzenie jest podłączone do prądu, ale nie działa.	<ul style="list-style-type: none"> • Upewnić się, że w gniazdku elektrycznym jest napięcie i urządzenie zostało włączone.
Instalacja chłodnicza pracuje bez przerwy przez długi okres czasu:	<ul style="list-style-type: none"> • Zbyt wysoka temperatura otoczenia. • Drzwi otwierane zbyt często lub na zbyt długi czas. • Nieprawidłowe zamknięcie drzwi (ewentualne zabrudzenia uszczelki, źle dopasowane drzwi, uszkodzenie uszczelki, itp.). • Zbyt dużo świeżej żywności włożonej za jednym razem.
Nadmierne osadzanie się lodu na tylnej ściance wewnątrz chłodziarki:	<ul style="list-style-type: none"> • Drzwi otwierane zbyt często lub na zbyt długi czas. • Włożenie ciepłej żywności do chłodziarki. • Kontakt żywności lub pojemników z tylną wewnętrzną ścianką chłodziarki. • Nieszczelność drzwi. • Jeśli uszczelka zabrudziła lub uszkodziła się, przeczyszczyć i wymienić ją.
Nagromadzenie lodu lub szronu we wnętrzu zamrażarki:	<ul style="list-style-type: none"> • Drzwi były otwierane zbyt długo lub zbyt często. • Drzwi nie są prawidłowo zamknięte. • Drzwi są źle uszczelnione (uszczelka jest zabrudzona, drzwi nie są prawidłowo ustawione, uszczelka jest uszkodzona itp.) • Ręcznie odszroń urządzenie.
Skopliny (rosa) na półce nad szufladami:	<ul style="list-style-type: none"> • Jest to tymczasowe zjawisko, którego w okresach wysokiej temperatury otoczenia i wilgotności nie można całkowicie wyeliminować. Zjawisko znika, gdy temperatura i wilgotność powracają do normy. Zalecamy częstsze czyszczenie szuflad i okresowe wycieranie kropelek. • Otworzyć suwak regulacji wilgotności. • Wkładać żywność do torebek lub innych szczelnie zamykanych opakowań.
Woda kapie/wycieka z chłodziarki:	<ul style="list-style-type: none"> • Zapchany otwór odprowadzający wodę lub skapywanie wody obok rowka na wodę. • Przeczyszczyć zapchany otwór, np. przy pomocy plastikowej słomki. • Jeśli nagromadzi się gruba warstwa lodu, rozmrozić urządzenie ręcznie (patrz „Rozmrażanie urządzenia”).
Oświetlenie LED nie działa:	<ul style="list-style-type: none"> • Jeśli oświetlenie LED nie działa, wezwać serwisanta. • Nie próbować naprawiać oświetlenia LED samemu ze względu na niebezpieczeństwo kontaktu z wysokim napięciem!

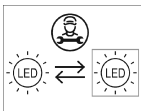

Ciąg dalszy tabeli z poprzedniej strony.

Problem:	Przyczyna lub środek zaradczy:
Na wyświetlaczu pojawi się komunikat HI:	<ul style="list-style-type: none">• Drzwi otwierane zbyt często lub na zbyt długi czas.• Nieprawidłowe zamknięcie drzwi (ewentualne zabrudzenia uszczelki, źle dopasowane drzwi, uszkodzenie uszczelki, itp.).• Długotrwała przerwa w dopływie prądu.• Zbyt dużo świeżej żywności włożonej za jednym razem.
Na wyświetlaczu pojawi się komunikat PF:	<ul style="list-style-type: none">• Długotrwała przerwa w dopływie prądu.
Na wyświetlaczu urządzenia pojawia się komunikat E0 lub E8:	<ul style="list-style-type: none">• Klawisze czujników nie reagują. Wezwij serwis w celu naprawy.• Dopóki urządzenie nie zostanie naprawione przez technika serwisowego, będzie pracować w trybie bezpiecznym. Urządzenie będzie automatycznie utrzymywać najbardziej odpowiednią temperaturę dla każdego pomieszczenia.
Na wyświetlaczu urządzenia pojawia się komunikat E1 lub E2:	<ul style="list-style-type: none">• Błąd lub usterka czujnika temperatury. Wezwij serwis w celu naprawy. Dopóki urządzenie nie zostanie naprawione przez technika serwisowego, będzie pracować w trybie bezpiecznym. Urządzenie będzie automatycznie utrzymywać najbardziej odpowiednią temperaturę dla każdego pomieszczenia.
Na wyświetlaczu pojawia się komunikat E9:	<ul style="list-style-type: none">• Drzwi otwarte zbyt długo. Zamknij drzwi.• Jeśli oświetlenie w komorze również nie działa, oznacza to, że wystąpiła usterka czujnika drzwi. Należy wezwać serwis w celu dokonania naprawy. Urządzenie będzie pracować w trybie bezpiecznym do momentu ponownego sparowania. Urządzenie automatycznie utrzymuje najbardziej odpowiednią temperaturę dla każdej komory.
Na wyświetlaczu pojawia się komunikat E4:	<ul style="list-style-type: none">• Awaria wentylatora komory. Wezwij serwis w celu naprawy. Urządzenie nie może pracować normalnie. Przenieś żywność w chłodne miejsce i wyłącz urządzenie.
Na wyświetlaczu pojawia się komunikat E5:	<ul style="list-style-type: none">• Awaria wentylatora komory kondensatora. Wezwij serwis w celu naprawy. Urządzenie nie może pracować normalnie. Przenieś żywność w chłodne miejsce i wyłącz urządzenie.

Jeśli powyższe wskazówki nie przyczynią się do rozwiązania problemu, proszę skontaktować się telefonicznie z najbliższym autoryzowanym punktem serwisowym i podać typ, model i numer seryjny znajdujący się na płycie znamionowej urządzenia lub na umieszczonej wewnątrz urządzenia etykiecie.

Informacje na temat poziomego hałasu urządzenia

Chłodzenie w chłodziarko-zamrażarkach jest możliwe dzięki instalacji chłodniczej, która obejmuje także powodującą hałas sprężarkę (a w niektórych urządzeniach również wentylator). Poziomy hałas zależy od instalacji, prawidłowej eksploatacji i wieku urządzenia.

- Po podłączeniu urządzenia do prądu praca sprężarki lub dźwięk towarzyszący przepływowi płynu może być nieznacznie głośniejszy. Nie jest to oznaka nieprawidłowego działania i nie ma wpływu na długość trwałości użytkowej urządzenia. Z czasem praca urządzenia i towarzyszące temu odgłosy staną się cichsze.
- Czasami pracy urządzenia mogą towarzyszyć nienaturalne lub głośne odgłosy. Jest to przeważnie spowodowane nieprawidłową instalacją urządzenia:
 - Urządzenie musi stać równo i stabilnie na solidnym podłożu.
 - Urządzenie nie może dotykać ściany lub sąsiadujących z nim mebli.
 - Upewnić się, że elementy wyposażenia wewnętrznego są dobrze założone i hałas nie pochodzi od drgających puszek, butelek lub innych przylegających do siebie pojemników.
- Urządzenie może tymczasowo generować więcej hałasu ze względu na większe obciążenie instalacji chłodniczej, gdy drzwi są otwierane częściej lub na dłuższy okres czasu, gdy włożona zostanie do niego większa ilość świeżej żywności lub gdy włączona zostanie funkcja intensywnego zamrażania lub chłodzenia.

gorenje

GORENJE gospodinjski aparati, d.o.o. Adres: Partizanska 12, 3320 Velenje, Słowenia
Tel.: +386 (0)3 899 10 00 Faks: +386 (0)3 899 28 00 www.gorenje.com



859049-a13



Zastrzegamy sobie prawo do zmian, które nie mają wpływu na funkcjonalność urządzenia.