

**gorenje**

DE

## **Gebrauchsanweisung**

### **Geschirrspüler**

GV661C60



# Inhaltsverzeichnis

<b>Ihr Geschirrspüler</b> .....	<b>4</b>
<b>Sicherheitshinweise</b> .....	<b>5</b>
Aufstellen .....	6
Transport/Lagerung im Winter .....	6
Überlaufschutz .....	6
Verpackung .....	6
Entsorgung .....	7
<b>Vor der Inbetriebnahme des Geschirrspülers</b> .....	<b>8</b>
Wasserhärte .....	8
Einstellung Wasserhärte .....	8
Salz nachfüllen .....	9
Einstellung Klarspüler .....	9
Klarspüler nachfüllen .....	9
<b>Umweltfreundlicheres Spülen</b> .....	<b>10</b>
Der Geschirrspüler spart Energie und Wasser .....	10
<b>Beladen des Geschirrspülers</b> .....	<b>11</b>
Zerbrechliches Geschirr .....	11
Das Beladen wirkt sich auf das Spülergebnis aus .....	11
Die Körbe des Geschirrspülers .....	11
Besteckschublade .....	11
Oberer Korb .....	12
Unterer Korb .....	13
<b>Verwendung des Geschirrspülers</b> .....	<b>14</b>
Hinzufügen von Geschirrspülmittel .....	14
Der Hauptschalter .....	15
PROGRAMS - Programm auswählen .....	15
- Option wählen .....	16
Den Geschirrspüler starten .....	17
TIME - Verbleibende Zeit .....	17
Stoppen oder Ändern eines Programms .....	17
Falls Sie mehr Geschirr einladen möchten .....	17
Bei Ausschalten des Geschirrspülers durch einen Stromausfall .....	17
Nach Programmende .....	18
Die besten Trockenergebnisse .....	18
Entladen des Geschirrspülers .....	18
Programm-Tabelle .....	19
<b>Einstellungen</b> .....	<b>20</b>
Öffnen Sie das Einstellungsmenü: .....	20
Sie können nun die folgenden Einstellungen anpassen: .....	20
<b>Reinigung und Pflege</b> .....	<b>22</b>
Klarspüler nachfüllen .....	22
Salz nachfüllen .....	22
Filter reinigen .....	23
Sprüharme reinigen .....	24
Geschirrspüler innen und außen reinigen .....	24

Blockaden entfernen .....	25
<b>Problemlösung .....</b>	<b>27</b>
<b>Installation .....</b>	<b>33</b>
Sicherheitshinweise .....	33
Aufstellung .....	34
Wasserablauf .....	34
Wasseranschluss .....	34
Stromanschluss .....	35
<b>Service .....</b>	<b>36</b>
<b>Technische Daten und Energiekennzeichnung .....</b>	<b>37</b>
Technische Daten .....	37
Informationen für Verbraucher .....	37
Informationen für das Testinstitut .....	37

# Ihr Geschirrspüler

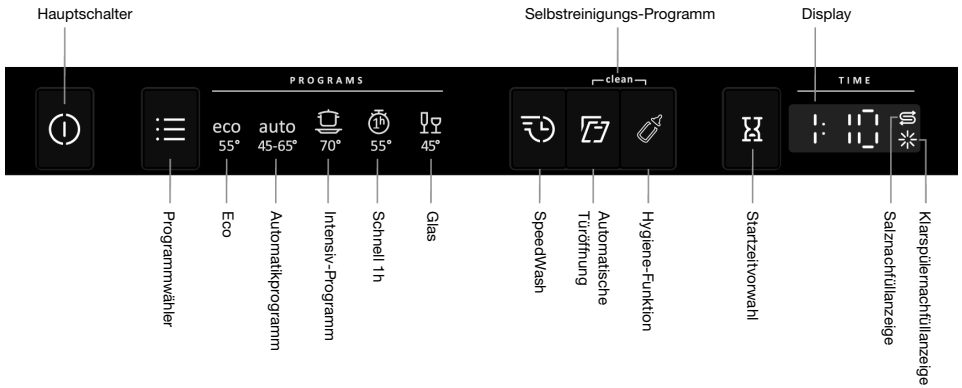

Installieren Sie den Geschirrspüler, siehe Kapitel Installation.Öffnen Sie anschließend die Tür und halten Sie den Hauptschalter gedrückt, um das Gerät einzuschalten.

Beim ersten Einschalten des Geschirrspülers ist es wichtig, die richtigen Einstellungen zu wählen, um ein optimales Spülergebnis sicherzustellen.Siehe Kapitel Vor der Inbetriebnahme des Geschirrspülers.

# Sicherheitshinweise

- Lesen Sie die Bedienungsanleitung und bewahren Sie diese sorgfältig auf!
- Anzahl der Standard-Maßgedecke: 16
- Verwenden Sie den Geschirrspüler nie zu einem anderen als dem in dieser Bedienungsanleitung angegebenen Zweck.
- Beladen Sie die Geschirrspülertür oder die Geschirrspülerkörbe ausschließlich mit Geschirr.
- Lassen Sie die Geschirrspülertür niemals offen stehen, da sie sonst eine Stolpergefahr darstellt.
- Verwenden Sie nur Geschirrspülmittel, das für Geschirrspüler geeignet ist!
- Diese Maschine kann von Kindern ab 8 Jahren sowie von Menschen mit eingeschränkter Bewegungsfähigkeit, eingeschränkten geistigen Fähigkeiten, Gedächtnisverlust oder fehlender Erfahrung und unzureichenden Kenntnissen verwendet werden. Wird die Maschine von solchen Personen benutzt, müssen sie dabei überwacht werden oder Anweisungen erhalten, wie die Maschine zu bedienen ist, und sie müssen die damit einhergehenden Risiken verstehen. Reinigungsarbeiten an der Maschine dürfen nicht von Kindern ohne Aufsicht durchgeführt werden.
- Anschlusskabel dürfen nur von einem qualifizierten Elektriker ausgetauscht werden.
- Der Geschirrspüler darf nur in Privathaushalten und für spülmaschinengeeignetes Geschirr eingesetzt werden. Jede sonstige Verwendung ist untersagt.
- Laden Sie niemals Geschirr mit Resten von Lösungsmitteln in den Geschirrspüler, da dies zu Explosionen führen kann. Auch Geschirr mit Resten von Asche, Wachs oder Schmiermitteln darf nicht im Geschirrspüler gewaschen werden.

- Kinder nicht unbeaufsichtigt lassen. Erlauben Sie Kindern nicht, den Geschirrspüler zu benutzen oder damit zu spielen. Dies gilt insbesondere, wenn die Tür geöffnet ist. Es könnten darin noch Geschirrspülmittelreste vorhanden sein! Starten Sie den Geschirrspüler nach der Zugabe von Geschirrspülmittel immer sofort.



**WARNUNG!**

Messer und sonstige spitze Teile müssen in die gesonderten Besteckkörbe des Geschirrspülers gelegt werden.



**WARNUNG!**

Beaufsichtigen Sie Ihre Kinder – Geschirrspülmittel sind ätzend!

## Aufstellen

Siehe Kapitel Installation.

## Transport/Lagerung im Winter

Lagern Sie den Geschirrspüler bei Temperaturen über dem Gefrierpunkt. Vermeiden Sie lange Transportwege bei sehr kaltem Wetter. Transportieren Sie den Geschirrspüler aufrecht oder auf der Rückseite liegend.

## Überlaufschutz

Wenn der Wasserstand im Geschirrspüler höher als normal ist, pumpt der Überlaufschutz den Geschirrspüler leer und deaktiviert die Wasserzufuhr. Beim Auslösen des Überlaufschutzes wird auf dem Display F54 angezeigt. Deaktivieren Sie dann die Wasserzufuhr und wenden Sie sich an den Kundendienst in Ihrer Nähe.

## Verpackung

Die Umverpackung schützt das Produkt beim Transport. Das Verpackungsmaterial ist recyclingfähig. Trennen Sie die verschiedenen Verpackungsmaterialien, um Rohstoffeinsatz und Abfälle zu reduzieren. Ihr Händler kann die Verpackung zu Recyclingzwecken übernehmen oder Ihnen das nächstgelegene Recyclingzentrum nennen. Die Verpackung besteht aus:

- Wellpappe aus 100% Recyclingmaterial.
- Styropor (EPS) ohne Chlor- oder Fluorzusatz.
- Halter aus unbehandeltem Holz.
- Schutzfolie aus Polyethylen (PE).

## **Entsorgung**

Der Geschirrspüler ist recycelbar und entsprechend etikettiert.

Wenn die Lebensdauer des Geschirrspülers abgelaufen ist und er entsorgt werden soll, muss er unverzüglich unbrauchbar gemacht werden. Ziehen Sie das Stromkabel ab und schneiden Sie es so kurz wie möglich ab.

Wenden Sie sich an Ihre lokalen Behörden, um zu erfahren, wo und wie Sie den Geschirrspüler richtig dem Recycling zuführen können.

# Vor der Inbetriebnahme des Geschirrspülers

## Wasserhärte

Um ein gutes Spülergebnis zu erhalten, benötigt der Geschirrspüler weiches Wasser (Wasser mit einem niedrigen Mineralgehalt). Hartes Wasser führt zur Bildung von weißen Ablagerungen auf dem Geschirr und im Geschirrspüler.

### Prüfen der Wasserhärte

Die Wasserhärte wird nach der deutschen Wasserhärteskala (°dH) oder der französischen Wasserhärteskala (°fH) angegeben.

Liegt der Härtegrad der Wasserversorgung über 6°dH (9°fH), muss ein Wasserenthärter verwendet werden. Dies erfolgt automatisch mithilfe des eingebauten Wasserenthärters. Wenn Sie den Wasserenthärter entsprechend dosiert haben, verwenden Sie die geeignete Menge an Geschirrspülmittel und Klarspüler für weiches Wasser.

Wenden Sie sich an Ihre lokalen Wasserwerke, um den Härtegrad Ihres Wassers zu erfragen.

Notieren Sie die Wasserhärte: \_\_\_\_\_

Bei einer Wasserhärte über 50 °dH (89 °fH) empfehlen wir den Anschluss an einen externen Wasserenthärter.

### Erhöhter Verbrauch während der Regenerierung

Der in den Geschirrspüler eingebaute Wasserenthärter wird zur Gewährleistung der Funktion regelmäßig regeneriert. Durch die Regenerierung wird das Geschirrspülprogramm verlängert und der Verbrauch von Energie und Wasser erhöht. Wie oft der Wasserenthärter des Geschirrspülers regeneriert wird, hängt von der gewählten Einstellung ab.

Beispiel: Läuft das Programm Eco mit einer Wasserhärte von 14 °dH (25 °fH), wird der Wasserenthärter in regelmäßigen Abständen (nach 6 Geschirrspülzyklen) regeneriert, steigt der Energieverbrauch um 0,015 kWh sowie der Wasserverbrauch um 2,3 Liter und die Programmzeit wird um 3 Minuten verlängert. Die Regenerierung erfolgt im Hauptspülgang des Programms.



### **WARNUNG!**

Hartes Wasser hinterlässt weiße Ablagerungen auf dem Geschirr und im Geschirrspüler. Deshalb ist es wichtig, für den Wasserenthärter die richtige Einstellung auszuwählen. Siehe Wasserhärte im Kapitel Einstellungen.

Lassen Sie den Geschirrspüler nie mit leerem Salzbehälter laufen, wenn die Wasserhärte der Wasserversorgung über 6°dH (9°fH) liegt.

## Einstellung Wasserhärte

Kapitel Einstellungen beschreibt die Einstellung des Wasserenthärters.



## ☞ Salz nachfüllen

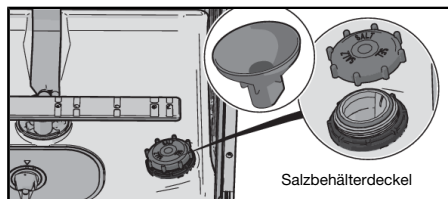

1. Schrauben Sie den Deckel des Salzbehälters ab.
2. Setzen Sie den mit dem Geschirrspüler mitgelieferten Trichter in die Einfüllöffnung des Salzbehälters. Füllen Sie zuerst ca. 1 l Wasser ein.
3. Fügen Sie anschließend maximal 630 Gramm Salz ein, bis der Behälter voll ist. Verwenden Sie grobkörniges oder spezielles Geschirrspüler-Salz.
4. Entfernen Sie überschüssiges Salz, damit der Deckel fest aufgeschraubt werden kann.

Um Rostflecke zu vermeiden, muss ein Geschirrspülprogramm sofort nach der Zugabe von Salz gestartet werden.

## ✱ Einstellung Klarspüler

Im Kapitel Einstellungen wird beschrieben, wie die Dosierung für den Klarspüler eingestellt wird.

## ✱ Klarspüler nachfüllen

Die Trockenzeit verkürzt sich und das Ergebnis ist besser, wenn Klarspüler verwendet wird. Auch das Spülergebnis ist besser, das Spülgut wird einwandfrei und fleckenlos sauber.

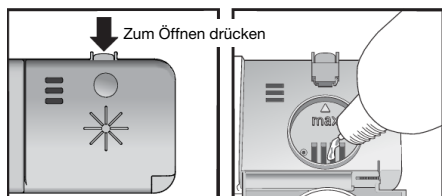

1. Öffnen Sie den Deckel des Klarspülerfachs.
2. Füllen Sie den Klarspüler vorsichtig bis zur Markierung **max** nach.
3. Entfernen Sie sämtliche Klarspüler-Spritzer neben dem Fach.
4. Verschließen Sie den Deckel sorgfältig.

# Umweltfreundlicheres Spülen

## Der Geschirrspüler spart Energie und Wasser

Ein Geschirrspüler in einem Privathaushalt verbraucht in der Regel weniger Energie und Wasser als das Geschirrspülen von Hand.

### Spülen Sie Geschirr nicht unter fließendem Wasser ab.

Spülen Sie das Geschirr nicht mit Leitungswasser vor, da dies den Energie- und Wasserverbrauch erhöht. Entfernen Sie lediglich größere Speisereste, bevor Sie den Geschirrspüler beladen.

### Wählen Sie ein umweltfreundliches Geschirrspülmittel.

Lesen Sie die Umwelterklärungen auf der Verpackung!

Durch übermäßige Mengen an Geschirrspülmittel, Klarspüler und Salz kann der Spülvorgang weniger effektiv und die Umwelt stärker belastet werden.

### Geschirrspüler nur bei voller Beladung laufen lassen

Sparen Sie Energie und Wasser, indem Sie ein Spülprogramm erst dann laufen lassen, wenn der Geschirrspüler voll beladen ist (siehe „Anzahl der Standard-Maßgedecke“).

### Lassen Sie Programme bei niedrigerer Temperatur laufen.

Wenn das Geschirr nur leicht verschmutzt ist, können Sie ein Programm mit niedriger Temperatur wählen.

### Wählen Sie das Geschirrspülprogramm – Eco

Dieses Programm ist zur Reinigung von normal verschmutztem Geschirr geeignet und hinsichtlich des Gesamtenergie- und Wasserverbrauchs das effektivste Programm. Mit diesem Programm wird die Einhaltung der EU-Richtlinie für Ökodesign überprüft.

Das Geschirrspülprogramm ist für einen effizienten Spülvorgang bei möglichst geringem Energie- und Wasserverbrauch ausgelegt. Das Programm spült über lange Zeit bei niedriger Temperatur.

### Wählen Sie Option – Automatische Türöffnung

Durch die Auswahl Automatische Türöffnung, welche die Geschirrspülertür automatisch öffnet, werden bessere Trockenergebnisse erzielt. Warten Sie, bis der Geschirrspüler anzeigt, dass das Programm zu Ende und das Geschirr abgekühlt ist, bevor Sie den Geschirrspüler entladen. (Bei Einbaugeschirrspülern müssen die umgebenden Möbel gegenüber Kondenswasser vom Geschirrspüler beständig sein).

### Anschluss an Kaltwasser

Den Geschirrspüler an den Kaltwasserzulauf anschließen, wenn das Gebäude mit Öl, Strom oder Gas beheizt wird.

### Warmwasseranschluss

Den Geschirrspüler an den Warmwasserzulauf (max. 70 °C) anschließen, wenn das Gebäude mit energieeffizienten Quellen wie Fernwärme, Solarenergie oder geothermischer Energie beheizt wird. Wenn Sie einen Warmwasseranschluss wählen, verringert das die Programmlaufzeiten und den Stromverbrauch des Geschirrspülers.

### HINWEIS!

Die zulässige Wasserzulauftemperatur nicht überschreiten. Manche Materialien von Kochgeschirr halten großer Hitze nicht stand.

# Beladen des Geschirrspülers

## Zerbrechliches Geschirr

Manches Kochgeschirr ist nicht spülmaschinenfest. Dafür kann es verschiedene Gründe geben. Bestimmte Materialien vertragen keine große Hitze, andere können durch das Geschirrspülmittel beschädigt werden.

Seien Sie vorsichtig mit handgefertigten Gegenständen, zerbrechlicher Dekoration, Kristall/Glas, Silber, Kupfer, Zinn, Aluminium, Holz und Kunststoff. Achten Sie auf die Kennzeichnung „Spülmaschinenfest“.

## Das Beladen wirkt sich auf das Spülergebnis aus

Stellen Sie das Geschirr so in den Geschirrspüler, dass bei einem möglichst niedrigen Energie- und Wasserverbrauch das beste Spül- und Trocknungsergebnis erzielt wird. Sorgen Sie dafür, dass der Geschirrspüler alle Geschirrobereflächen möglichst gut erreichen, spülen und trocknen kann.

- Alle schmutzigen Oberflächen sollten nach innen und unten zeigen!
- Geschirr sollte nicht in- oder aufeinandergestellt werden.
- Geschirr mit Hohlräumen, z. B. Tassen, anwinkeln, damit das Wasser abläuft. Dies ist auch bei Geschirr aus Kunststoff wichtig.
- Darauf achten, dass kleine Gegenstände nicht durch den Geschirrspülerkorb fallen können. In der Besteckschublade anordnen.



### HINWEIS!

Achten Sie darauf, dass sich die Sprüharme frei bewegen können!

## Die Körbe des Geschirrspülers

Der Geschirrspüler ist mit einer Besteckschublade, einem oberen Korb und einem unteren Korb ausgestattet.

*Die Ausführung der Körbe kann je nach Geschirrspülermodell variieren.*

## Besteckschublade

Die Besteckschublade hat Platz für Besteck, Schöpfkellen, Schneebesen, Servierbesteck und ähnliches.

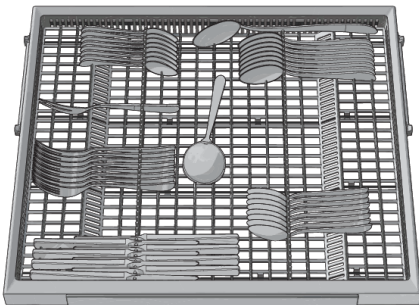

## Oberer Korb

Gläser, Tassen, Schüsseln, kleine Teller und Untertassen legen Sie in den oberen Korb. Alle schmutzigen Oberflächen sollten nach innen und unten zeigen! Weingläser stellen Sie in die Weinglashalterung, und Messer kommen in den Messerstand rechts (falls vorhanden).

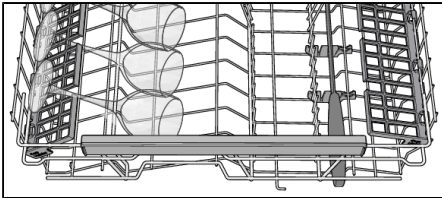
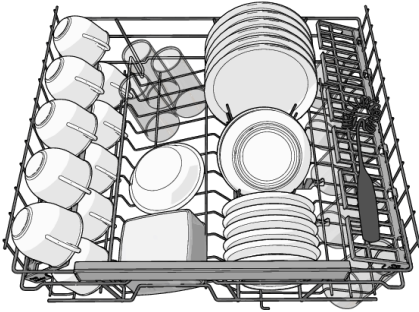

## Den oberen Korb senken/anheben

1. Ziehen Sie den oberen Korb heraus.
2. Umfassen Sie die Seiten des oberen Korbs mit beiden Händen und heben Sie ihn nach oben.
3. Heben Sie den Korb mehrfach mit beiden Händen an, um seine Position zu verändern. (Der obere Korb lässt sich in drei Positionen einstellen.) Ist der obere Korb in der höchsten Position, kehrt er durch Anheben in die niedrigste Position zurück. Es ist zu beachten, dass beide Seiten des Korbs immer auf derselben Höhe angeordnet sein müssen.

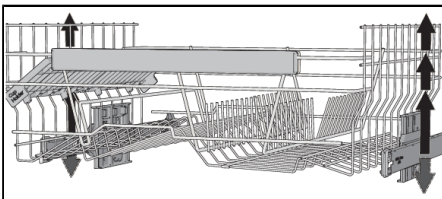

## Unterer Korb

Ordnen Sie Teller, kleine Teller, Serviergeschirr und Töpfe im unteren Korb an.

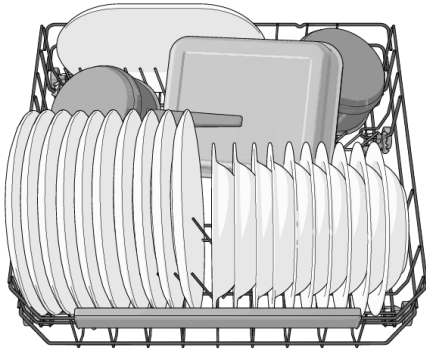

## Klappbare Zinken

Die klappbaren Zinken zum Spülen von Töpfen herunterklappen. Vor der Anpassung der Position die klappbaren Zinken durch Drücken der Schiene nach innen lösen.

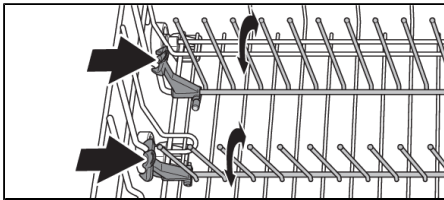

# Verwendung des Geschirrspülers

## Hinzufügen von Geschirrspülmittel

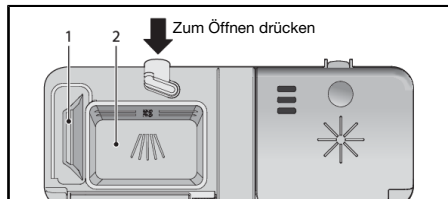

1. Geschirrspülmittelfach für den Vorspülgang
2. Geschirrspülmittelfach für den Hauptspülgang

Die benötigte Menge an Geschirrspülmittel richtet sich nach der Wasserhärte.

Beachten Sie die Dosierungshinweise auf der Verpackung des Geschirrspülmittels. Dieser Geschirrspüler enthält einen Wasserenthärter, das Geschirrspülmittel und der Klarspüler sollten also weichem Wasser entsprechend dosiert werden.

Zu viel Geschirrspülmittel kann zu einem weniger effektiven Spülvorgang führen und belastet außerdem stärker die Umwelt.

Vor dem Einfüllen von Geschirrspülmittel muss das Geschirrspülmittelfach trocken sein. Es gibt einen Behälter für den Vorspülgang und einen für den Hauptspülgang. Wenn Geschirrspülmittel in flüssiger oder Pulverform verwendet wird, geben Sie etwas Geschirrspülmittel in das Geschirrspülmittelfach für den Vorspülgang. Sollten Sie Fragen zum Geschirrspülmittel haben, setzen Sie sich bitte mit dem Geschirrspülmittelhersteller in Verbindung.



### HINWEIS!

Verwenden Sie nur Geschirrspülmittel, das für Geschirrspüler geeignet ist! Handspülmittel darf nicht verwendet werden, da die Schaumbildung den effizienten Betrieb des Geschirrspülers beeinträchtigt.

## Geschirrspültabs

Sie können die Tabs halbieren, wenn Sie die Abdeckung des Spenders nicht schließen können. Es besteht die Gefahr, dass das Geschirrspülmittel nicht vollständig freigegeben wird, wenn der Deckel fest verschlossen ist und sich nicht richtig öffnet.



### HINWEIS!

Geschirrspültabs werden nicht für Kurzprogramme (kürzer als 75 Minuten) empfohlen. Verwenden Sie stattdessen Pulver oder flüssiges Geschirrspülmittel.

## All-in-One-Geschirrspülmittel

Es gibt viele verschiedene Arten von All-in-One-Geschirrspülmittel auf dem Markt. Lesen Sie die Anweisungen zu diesen Produkten sorgfältig durch.

Kapitel Einstellungen beschreibt, wie TAB (3-in-1/ All-in-One-Geschirrspülmittel) aktiviert wird. Hinweis: Das Salz muss in den Salzbehälter eingefüllt werden. Wenn Sie mit dem Spül- oder Trockenergebnis nicht zufrieden sind, deaktivieren Sie die Einstellung TAB (3-in-1/ All-in-One-Geschirrspülmittel) und füllen Salz, Geschirrspülmittel und Klarspüler nach. Siehe Kapitel Vor der Inbetriebnahme des Geschirrspülers.



## HINWEIS!

Optimale Spül- und Trockenergebnisse werden bei der Verwendung von herkömmlichem Geschirrspülmittel zusammen mit separat dosiertem Klarspüler und Salz erreicht.



## Der Hauptschalter

Den Hauptschalter drücken und gedrückt halten, bis das Display angeschaltet wird. Kontrollieren Sie auch, dass der Wasserhahn aufgedreht ist.



## PROGRAMMS - Programm auswählen

Ein Programm auswählen, das zum Geschirrtyp und zum Verschmutzungsgrad passt. Eco ist standardmäßig voreingestellt.

Drücken Sie den Programmwähler einmal oder mehrmals, bis das Symbol für das gewünschte Programm aktiviert wird.

eco

### 55° Eco

Dieses Programm ist zur Reinigung von normal verschmutztem Geschirr geeignet und hinsichtlich des Gesamtenergie- und Wasserverbrauchs das effektivste Programm. Mit diesem Programm wird die Einhaltung der EU-Richtlinie für Ökodesign überprüft.

auto

### 45-65° Automatikprogramm

Der Geschirrspüler erkennt automatisch, wie verschmutzt das Geschirr ist und stellt Wasserverbrauch sowie Temperatur entsprechend ein. Bei Neuinstallation müssen zunächst fünf Spülvorgänge mit dem Programm ausgeführt werden, bevor es vollständig angepasst ist und optimale Ergebnisse liefern kann.

auto

### 45-65° + + QuickIntensive<sup>1)</sup>

QuickIntensive (Automatikprogramm + SpeedWash + Automatische Türöffnung) ist ein effektives Programm für leicht angetrocknete Speisereste (nicht für eingebrannte Speiserückstände, wie beispielsweise bei Auflaufformen).



### 70° Intensiv-Programm

Ein Programm mit hoher Temperatur zum Lösen von Fett auf stark verschmutztem Geschirr, wie Pfannen, Bratentöpfen und Auflaufformen. Ist der Geschirrspüler mit diesem Geschirr noch nicht voll beladen, können Sie Teller oder Ähnliches hinzustellen.



### 55° Schnell 1h

Ein Schnellprogramm für leicht angetrocknete Speisereste (nicht für eingebrannte Speiserückstände, wie beispielsweise bei Auflaufformen).

*In Kombination mit SpeedWash wird das Programm verkürzt (15 Minuten).*

<sup>1)</sup> *Programmdauer 90 Minuten.*



## 45° Glas

Ein schonendes Geschirrspülprogramm mit niedriger Temperatur zum Spülen von empfindlichem Geschirr aus Kristall/Glas. Achten Sie darauf, eine kleine Menge Geschirrspülmittel zu verwenden und das Geschirr so anzuordnen, dass es sich beim Spülen nicht berührt. Zerbrechliches Geschirr im Kapitel Beladen des Geschirrspülers. Porzellan ohne angetrocknete Speisereste, das gerade verwendet wurde, kann ebenfalls mit diesem Programm gespült werden.

## clean Selbstreinigungs-Programm

Selbstreinigungsprogramm zur hygienischen Reinigung des Geschirrspülerinnenraums, der Sprüharne und der Spritzdüsen.

Dieses Programm sollte (ohne Inhalt in der Maschine) mit normalem Geschirrspülmittel oder Zitronensäure verwendet werden. Spezialreiniger für Geschirrspüler sind im Handel erhältlich. Zur Entfernung von Kalkablagerungen siehe Geschirrspülerinnenraum im Kapitel Reinigung und Pflege.

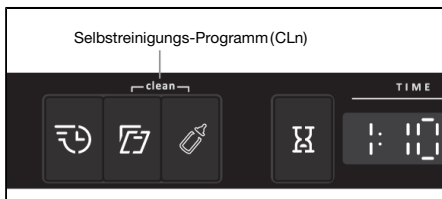

Halten Sie die Auswahltasten Selbstreinigungs-Programm lang gedrückt, um das Programm zu aktivieren. Selbstreinigungs-Programm startet, sobald die Tür geschlossen wird.

## - Option wählen

Um eine Option auszuwählen, auf die Auswahltasten drücken, bis die gewünschte Option aktiviert ist. Die verfügbaren Optionen sind je nach Programm unterschiedlich. Manche Optionen können nicht kombiniert werden (verfügbare Optionen leuchten schwach).

## SpeedWash

Diese Auswahl verkürzt die Programmzeit, verbraucht jedoch mehr Strom und Wasser.

## Automatische Türöffnung<sup>2)</sup>

Die Geschirrspülertür öffnet automatisch, hierdurch werden bessere Trockenergebnisse erzielt. Warten Sie, bis der Geschirrspüler anzeigt, dass das Programm zu Ende und das Geschirr abgekühlt ist, bevor Sie den Geschirrspüler entladen. (Bei Einbaugeschirrspülern müssen die umgebenden Möbel gegenüber Kondenswasser vom Geschirrspüler beständig sein).

Der Trockengang dauert bei der Option Automatische Türöffnung je nach Programm unterschiedlich lang.

## HINWEIS!

Das beste Ergebnis erzielen Sie, wenn Sie die Tür erst nach Abschluss des Trockengangs schließen, nachdem sich das Gerät automatisch ausgeschaltet hat.

<sup>2)</sup> Die Automatische Türöffnung Option ist bei einigen Programmen voreingestellt.





### **WARNUNG!**

Die Geschirrspülertür darf bei automatischer Öffnungsfunktion nicht blockiert oder sofort wieder geschlossen werden. Hierdurch kann der Türverriegelungsmechanismus beschädigt werden. Warten Sie mindestens 5 Minuten, bevor Sie die Tür schließen.



### **Hygiene-Funktion**

Diese Auswahl ist ideal für Geschirr mit besonders hohen Hygieneanforderungen, z.B. zum Spülen von Babyfläschchen und Schneidebrettern. Die Temperatur ist sowohl im Hauptspül- als auch im letzten Spülgang höher.



### **Startzeitvorwahl**

Wenn Sie Startzeitvorwahl auswählen, startet der Geschirrspüler in 1-24 Stunden, nachdem Sie die Tür geschlossen haben.

1. Drücken Sie zur Aktivierung dieser Auswahl einmal die Taste Startzeitvorwahl. Drücken Sie die Auswahlstaste mehrmals – oder halten Sie sie gedrückt – um die gewünschte Anzahl von Stunden einzustellen.
2. Schließen Sie die Tür und der Geschirrspüler zählt jeweils 1 Stunde zurück und startet nach der gewählten Verzögerung.

Wenn Sie die Auswahl Startzeitvorwahl abbrechen möchten, die Tür öffnen und den Hauptschalter betätigen und gedrückt halten, bis sich das Display ausschaltet.

## **Den Geschirrspüler starten**

Schließen Sie die Tür, um den Geschirrspüler zu starten. Bei eingeschaltetem Hauptschalter startet der Geschirrspüler automatisch, wenn die Tür geschlossen ist.

## **TIME - Verbleibende Zeit**

Nach der Wahl eines Programms und von Optionen, wird die Dauer des Programms bei der letzten Verwendung angezeigt.

## **Stoppen oder Ändern eines Programms**

Wenn Sie ein Programm nach dem Starten des Geschirrspülers ändern möchten, öffnen Sie die Tür und drücken Sie den Hauptschalter und halten Sie ihn anschließend drei Sekunden lang gedrückt, bis sich das Display ausschaltet. Fügen Sie mehr Geschirrspülmittel hinzu, wenn sich der Deckel des Geschirrspülmittel-Spenders geöffnet hat. Wählen Sie anschließend ein neues Programm, betätigen Sie den Hauptschalter und schließen Sie die Tür.

## **Falls Sie mehr Geschirr einladen möchten**

Öffnen Sie die Tür. Der Geschirrspüler hält automatisch an. Räumen Sie das Geschirr ein, schließen Sie die Tür. Nach kurzer Zeit setzt der Geschirrspüler das Programm fort.

## **Bei Ausschalten des Geschirrspülers durch einen Stromausfall**

Wenn das Geschirrspülprogramm noch nicht beendet war, wird es an der unterbrochenen Stelle fortgesetzt, wenn die Stromversorgung wieder hergestellt wurde.



### **HINWEIS!**

Während des Trocknens wird das Programm unterbrochen, wenn die Stromversorgung unterbrochen wird oder die Tür länger als zwei Minuten offen steht.

## **Nach Programmende**

Nach Programmende schaltet sich der Geschirrspüler automatisch aus. Drehen Sie den Wasserhahn nach jedem Einsatz zu.

## **Die besten Trockenergebnisse**

- Beladen Sie den Geschirrspüler vollständig.
- Geschirr mit Hohlräumen, z. B. Tassen, anwinkeln, damit das Wasser abläuft. Dies ist auch bei Geschirr aus Kunststoff wichtig.
- Füllen Sie Klarspüler nach oder erhöhen Sie die Klarspülerdosierung.
- Aktivieren Sie die Auswahl Automatische Türöffnung.
- Vor dem Entladen des Geschirrspülers das Geschirr abkühlen lassen.

## **Entladen des Geschirrspülers**

Heißes Porzellan ist empfindlicher. Das Geschirr im Geschirrspüler vor dem Entladen abkühlen lassen.

Den unteren Korb zuerst entladen, um zu vermeiden, dass Wasser vom oberen Korb auf das Geschirr im unteren Korb tropft.

# Programm-Tabelle

PROGRAMMS - Programm	Geschirrspülmittel, Fach 1 / 2 (ml)	- Auswahl	Vorspül- gänge	Hauptspül- gang	Anzahl der Spülvorgän- ge	Letzter Spülvor- gang	Verbrauchswerte <sup>1)</sup>		
							Spüldauer (ca. Std.:Min.)	Energiever- brauch (ca. kWh)	Wasserver- brauch (L)
Eco <sup>2)</sup>	--- / 25	Automati- sche Türöff- nung	0	55 °C	2	48 °C	3:25	0,76	9,6
Automatikpro- gramm	--- / 25	Automati- sche Türöff- nung	1-3	50-65 °C	2-3	65 °C	2:10-2:50	0,9-1,5	9-18
Intensiv-Programm	10 / 25		2	70 °C	2	70 °C	2:55	1,6	15
Schnell 1h	--- / 25		-	55 °C	2	65 °C	1:00	0,8	8,5
Glas	--- / 20		-	45 °C	2	50 °C	1:40	0,7	8,5

<sup>1)</sup> Die Verbrauchswerte schwanken je nach Temperatur des Leitungswasser, Zimmertemperatur, Beladungsmenge, der getroffenen Auswahl usw. Die Werte für das Eco-Programm sind exakt, die übrigen lediglich Richtwerte.

<sup>2)</sup> Dieses Programm ist zur Reinigung von normal verschmutztem Geschirr geeignet und hinsichtlich des Gesamtenergie- und Wasserverbrauchs das effektivste Programm. Mit diesem Programm wird die Einhaltung der EU-Richtlinie für Ökodesign überprüft.

# Einstellungen

## Öffnen Sie das Einstellungsmenü:



1 Öffnen Sie zunächst die Tür. Schalten Sie das Gerät aus. Drücken und halten Sie den Hauptschalter gedrückt, bis das Display aufleuchtet.

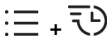

2 Innerhalb von 10 Sekunden:

- Halten Sie die Programmauswahl- und die SpeedWash Optionstaste gedrückt, bis sich das Einstellungsmenü öffnet.

3 Das Display zeigt das Einstellungsmenü (aktuelle Einstellung und der aktuell eingestellte Wert).

(Verlassen Sie das Menü, indem Sie durch das Menü gehen oder den Hauptschalter betätigen).

## Navigieren im Einstellungsmenü:

Drücken Sie diese Taste, um die verschiedenen Einstellwerte zu durchsuchen.

Drücken Sie diese Taste, um den eingestellten Wert zu speichern, und gehen Sie weiter zur nächsten Einstellung.



## Sie können nun die folgenden Einstellungen anpassen:

Einstellungen	Optionen	
1 Klarspüler	1:00 - 1:05	<p>Dosierung des Klarspülers. Erhöhen Sie die Dosierung für den Klarspüler:</p> <ul style="list-style-type: none"> <li>• Wenn Wasserflecken auf dem Geschirr sind.</li> </ul> <p>Reduzieren Sie die Dosierung für den Klarspüler:</p> <ul style="list-style-type: none"> <li>• Wenn ein klebriger weiß-blauer Film auf dem Geschirr ist.</li> <li>• Wenn Streifen auf dem Geschirr sind.</li> <li>• Schaumbildung. Wenn Sie sehr weiches Wasser haben, können Sie den Klarspüler im Verhältnis 50:50 mit Wasser verdünnen.</li> </ul> <p><i>Werkseitig vorgewählt: 05</i></p>
2 Wasserhärte	2:00 - 2:09	<p>Dosierung des Wasserenthärters. Wählen Sie die Einstellung abhängig von der Wasserhärte. Die richtige Einstellung ist wichtig!</p>

Einstellungen	Optionen																																		
		<table border="1" data-bbox="499 161 1016 600"> <thead> <tr> <th data-bbox="499 161 669 248">Deutsche Einheit der Wasserhärte</th> <th data-bbox="669 161 840 248">Französische Einheit der Wasserhärte</th> <th data-bbox="840 161 1016 248">Empfohlene Einstellung</th> </tr> </thead> <tbody> <tr> <td data-bbox="499 248 669 280">0-5°dH</td> <td data-bbox="669 248 840 280">0-9°fH</td> <td data-bbox="840 248 1016 280">2:00</td> </tr> <tr> <td data-bbox="499 280 669 312">6-8°dH</td> <td data-bbox="669 280 840 312">10-14°fH</td> <td data-bbox="840 280 1016 312">2:01</td> </tr> <tr> <td data-bbox="499 312 669 344">9-11°dH</td> <td data-bbox="669 312 840 344">15-20°fH</td> <td data-bbox="840 312 1016 344">2:02</td> </tr> <tr> <td data-bbox="499 344 669 376">12-14°dH</td> <td data-bbox="669 344 840 376">21-25°fH</td> <td data-bbox="840 344 1016 376">2:03</td> </tr> <tr> <td data-bbox="499 376 669 408">15-19°dH</td> <td data-bbox="669 376 840 408">26-34°fH</td> <td data-bbox="840 376 1016 408">2:04</td> </tr> <tr> <td data-bbox="499 408 669 440">22-24°dH</td> <td data-bbox="669 408 840 440">35-43°fH</td> <td data-bbox="840 408 1016 440">2:05</td> </tr> <tr> <td data-bbox="499 440 669 472">25-29°dH</td> <td data-bbox="669 440 840 472">44-52°fH</td> <td data-bbox="840 440 1016 472">2:06</td> </tr> <tr> <td data-bbox="499 472 669 504">30-39°dH</td> <td data-bbox="669 472 840 504">53-70°fH</td> <td data-bbox="840 472 1016 504">2:07</td> </tr> <tr> <td data-bbox="499 504 669 536">40-49°dH</td> <td data-bbox="669 504 840 536">71-88°fH</td> <td data-bbox="840 504 1016 536">2:08</td> </tr> <tr> <td data-bbox="499 536 669 568">50°dH</td> <td data-bbox="669 536 840 568">89°fH</td> <td data-bbox="840 536 1016 568">2:09</td> </tr> </tbody> </table> <p data-bbox="499 647 1016 719">Denken Sie daran, Salz in den Salzbehälter zu geben, nachdem Sie den Wasserenthärter auf 2:01 - 2:09 eingestellt haben.</p> <p data-bbox="499 727 1016 799"><i>Bei einer Wasserversorgung mit einer Härte unter 6°dH (9°fH), wählen Sie 2:00 aus. Der Wasserenthärter wird deaktiviert, kein Salz ist erforderlich.</i></p> <p data-bbox="499 807 743 831"><i>Werkseitig vorgewählt: 04</i></p>	Deutsche Einheit der Wasserhärte	Französische Einheit der Wasserhärte	Empfohlene Einstellung	0-5°dH	0-9°fH	2:00	6-8°dH	10-14°fH	2:01	9-11°dH	15-20°fH	2:02	12-14°dH	21-25°fH	2:03	15-19°dH	26-34°fH	2:04	22-24°dH	35-43°fH	2:05	25-29°dH	44-52°fH	2:06	30-39°dH	53-70°fH	2:07	40-49°dH	71-88°fH	2:08	50°dH	89°fH	2:09
Deutsche Einheit der Wasserhärte	Französische Einheit der Wasserhärte	Empfohlene Einstellung																																	
0-5°dH	0-9°fH	2:00																																	
6-8°dH	10-14°fH	2:01																																	
9-11°dH	15-20°fH	2:02																																	
12-14°dH	21-25°fH	2:03																																	
15-19°dH	26-34°fH	2:04																																	
22-24°dH	35-43°fH	2:05																																	
25-29°dH	44-52°fH	2:06																																	
30-39°dH	53-70°fH	2:07																																	
40-49°dH	71-88°fH	2:08																																	
50°dH	89°fH	2:09																																	
<p data-bbox="82 839 301 943"><b>3 TAB</b> (3-in-1/All-in-One-Geschirrspülmittel)</p>	<p data-bbox="303 839 490 863">3:00 (Aus)</p> <p data-bbox="303 871 490 895">3:01 (An)</p>	<p data-bbox="492 839 1023 1078">Sie können diese Einstellung bei Verwendung von 3-in-1/All-in-One-Geschirrspülmittel aktivieren. Die Geschirrspülprogramme stellen sich automatisch immer auf das bestmögliche Spül- und Trockenergebnis ein. Wenn diese Einstellung aktiviert ist, muss kein Klarspüler hinzugefügt werden, da diese Auswahl die Ausgabe von Klarspüler deaktiviert. Sie reduziert auch die Salzmenge, die dem Wasserenthärter hinzugefügt wird. Hinweis: Das Salz muss in den Salzbehälter eingefüllt werden.</p> <p data-bbox="492 1086 1023 1295">Um ein gutes Spülergebnis zu erhalten, ist es wichtig zu überprüfen, welche Art von Geschirrspülmittel oder All-in-One-Produkt am besten für Ihre Bedürfnisse geeignet ist! Lesen Sie sich die Hinweise über die richtige Verwendung auf der Verpackung des Geschirrspülmittels sorgfältig durch. Halten Sie sich stets an die Angaben oder die Gebrauchsanweisung auf der Verpackung des Geschirrspülmittels!</p>																																	

# Reinigung und Pflege

## ✱ Klarspüler nachfüllen

Wenn der Klarspüler nachgefüllt werden muss, leuchtet das obige Symbol auf dem Display auf.

Nach dem Nachfüllen erlischt das Symbol eventuell nicht sofort.

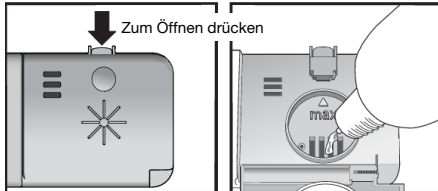

1. Öffnen Sie den Deckel des Klarspülerfachs.
2. Füllen Sie den Klarspüler vorsichtig bis zur Markierung **max** nach.
3. Entfernen Sie sämtliche Klarspüler-Spritzer neben dem Fach.
4. Verschließen Sie den Deckel sorgfältig.

## Ⓢ Salz nachfüllen

Wenn das Salz nachgefüllt werden muss, leuchtet das obige Symbol auf dem Display auf.

Nach dem Nachfüllen erlischt das Symbol eventuell nicht sofort.



1. Schrauben Sie den Deckel des Salzbehälters ab.
2. Setzen Sie den Trichter aus dem Lieferumfang des Geschirrspülers in die Einfüllöffnung des Salzbehälters (Wasser ist nur beim ersten Mal erforderlich).
3. Fügen Sie anschließend maximal 630 Gramm Salz ein, bis der Behälter voll ist. Verwenden Sie grobkörniges oder spezielles Geschirrspüler-Salz.
4. Entfernen Sie überschüssiges Salz, damit der Deckel fest aufgeschraubt werden kann.

### ⚠ **WARNUNG!**

Um Rostflecke zu vermeiden, muss ein Geschirrspülprogramm sofort nach der Zugabe von Salz gestartet werden.

Füllen Sie unter keinen Umständen Geschirrspülmittel in den Salzbehälter. Dadurch wird der Wasserenthärter zerstört!

# Filter reinigen

## Grobfilter

Der Grobfilter sammelt große Speisereste auf, die nicht durch die Ablaufpumpe passen. Er ist regelmäßig zu reinigen, wobei die Abstände davon abhängen, wie häufig der Geschirrspüler genutzt wird.

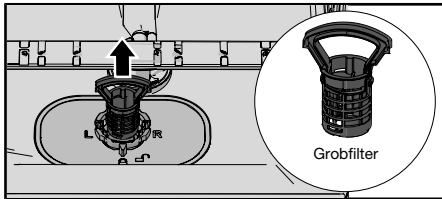

1. Heben Sie den Grobfilter über den Griff nach oben.
2. Entleeren Sie den Grobfilter.
3. Setzen Sie den Grobfilter so wieder ein, dass er einrastet.

## Feinfilter

Vom Feinfilter aufgefangener Schmutz wird bei jedem Spülgang automatisch weggespült. Reinigen Sie den Filter bei Bedarf. Er ist regelmäßig zu reinigen, wobei die Abstände davon abhängen, wie häufig der Geschirrspüler genutzt wird.

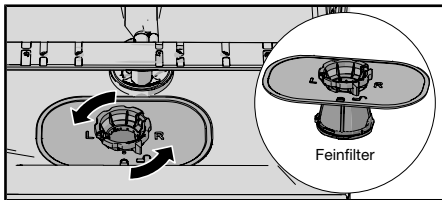

1. Drehen Sie den Arretierring gegen den Uhrzeigersinn und heben Sie den Feinfilter gerade nach oben heraus.
2. Reinigen Sie den Feinfilter.
3. Setzen Sie den Feinfilter wieder ein und drehen Sie ihn im Uhrzeigersinn bis zum Anschlag. Stellen Sie sicher, dass die Kanten gut abgedichtet sind.  
Vergessen Sie nicht, den Grobfilter wieder einzusetzen!



### HINWEIS!

Sind die Fein- oder Grobfilter nicht korrekt eingesetzt, kann dies das Spülergebnis beeinträchtigen. Der Geschirrspüler darf nicht ohne eingesetzte Filter verwendet werden.



### HINWEIS!

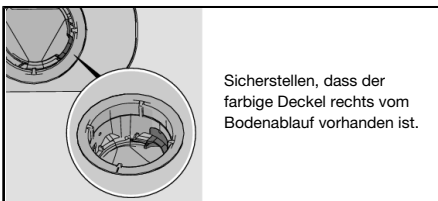



## HINWEIS!

Sind die Fein- oder Grobfilter nicht korrekt eingesetzt, kann dies das Spülergebnis beeinträchtigen. Der Geschirrspüler darf nicht ohne eingesetzte Filter verwendet werden.

## Sprüharme reinigen

Löcher und Lager können gelegentlich verstopfen. Entfernen Sie Schmutz u. Ä. mit einem spitzen Gegenstand. Die Sprüharme haben auch auf der Unterseite Löcher.

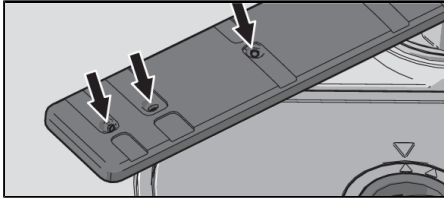

Zur einfacheren Reinigung können Sie die Sprüharme entfernen. Vergessen Sie aber nicht, sie nach der Reinigung wieder ordnungsgemäß anzubringen.

### Unterer Sprüharm

- Ziehen Sie den unteren Sprüharm gerade nach oben, um ihn herauszunehmen.

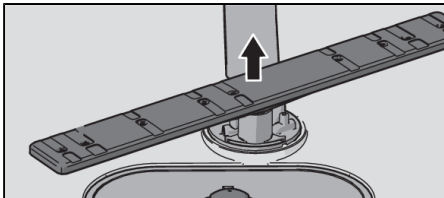

### Oberer Sprüharm

1. Ziehen Sie den oberen Korb heraus.
2. Schrauben Sie die Sprüharmhalter entgegen dem Uhrzeigersinn ab, um den Sprüharm aus dem oberen Korb zu entfernen.

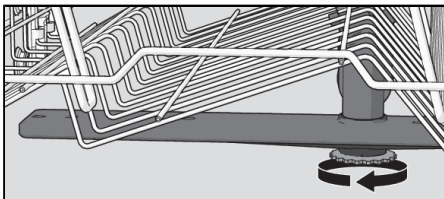

## Geschirrspüler innen und außen reinigen

### Tür und Türdichtung

Öffnen Sie die Tür. Reinigen Sie die Türseiten und die Türdichtung regelmäßig mit einem leicht angefeuchteten Tuch. Reinigen Sie die Türdichtung an der vorderen Unterkante des Geschirrspülers mit einer Spülbürste.



## Anzeige und Tasten

Halten Sie das Display und die Tasten stets sauber. Wischen Sie sie bei Bedarf mit einem trockenen oder leicht angefeuchteten Tuch ab. Verwenden Sie niemals Reinigungsmittel, da sie die Oberfläche zerkratzen können.

Schalten Sie den Geschirrspüler vor dem Reinigen der Tasten mit dem Hauptschalter aus. So verhindern Sie, dass versehentlich ein Programm aktivieren.

## Geschirrspülerinnenraum

Der Geschirrspülerinnenraum besteht aus Edelstahl und wird (bei regelmäßigem Betrieb) durch die normale Benutzung sauber gehalten.

Wenn Sie sehr hartes Wasser haben, können sich Kalkablagerungen im Geschirrspüler bilden. Sollte es hierzu kommen, starten Sie das Programm Selbstreinigungs-Programm mit zwei Teelöffeln Zitronensäure im Geschirrspülmittelfach (Maschine ohne Inhalt laufen lassen). Spezialreiniger für Geschirrspüler sind im Handel erhältlich.

## Blockaden entfernen

### Fremdkörper aus der Ablaufpumpe entfernen

Wenn nach dem Programmende noch Wasser im Geschirrspüler steht, ist ggf. die Ablaufpumpe blockiert. Diese Blockaden lassen sich leicht entfernen.

1. Das Gerät am Hauptschalter ausschalten und den Stecker aus der Steckdose abziehen.
2. Entfernen Sie den Grobfilter und den Feinfilter.
3. Das Wasser aus dem Geschirrspülerinneren entfernen.
4. Zur Inspektion der Ablaufpumpe, den farbigen Deckel rechts vom Bodenablauf entfernen.
5. Drehen Sie das Pumpenrad hinter dem Deckel der Ablaufpumpe von Hand. Alle Fremdkörper sorgfältig entfernen.
6. Den Deckel der Ablaufpumpe zusammen mit dem Fein- und Grobfilter austauschen.
7. Schließen Sie den Netzstecker wieder an.

Wenn der Geschirrspüler noch immer nicht startet und ein surrendes Geräusch von sich gibt, wurde der Überlaufschutz aktiviert.

- Drehen Sie das Wasser ab.
- Ziehen Sie den Netzstecker ab.
- Bitte den Kundendienst anrufen.

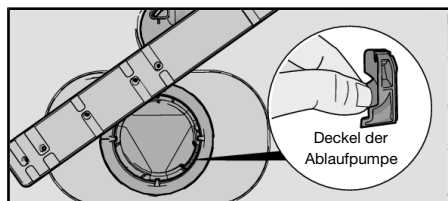

### HINWEIS!

Vergessen Sie nicht, den Deckel der Ablaufpumpe wieder einzusetzen.

### Fremdkörper aus dem Zulaufschlauch entfernen

Enthält das zulaufende Wasser kleine Partikel, kann ggf. der äußere Filter am Zulaufschlauch verstopfen, dies führt zu „Fehler Wassereinlauf“.

1. Das Gerät am Hauptschalter ausschalten und den Stecker aus der Steckdose abziehen.
2. Den Wasserhahn zudrehen.

3. Den Zulaufschlauch abschrauben.
4. Den äußeren Filter vorsichtig vom Zulaufschlauch entfernen und reinigen.
5. Den Filter wieder einsetzen und kontrollieren, dass die Dichtung korrekt angebracht ist.
6. Den Zulaufschlauch fest anschrauben.
7. Die Maschine an die Steckdose anschließen und den Wasserhahn öffnen, um den Druckaufbau zu ermöglichen. Kontrollieren Sie, dass alle Verbindungen dicht sind.

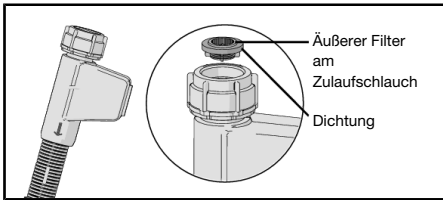

# Problemlösung

Fehlertyp auf dem Display		Maßnahme
<b>F10</b>	Überfüllung	Reinigen Sie die Ablaufpumpe. Siehe Kapitel Reinigung und Pflege. Bleibt das Problem bestehen, rufen Sie den Kundendienst an.
<b>F11</b>	Fehler Wasserablauf	Siehe „Im Geschirrspüler bleibt Wasser“ in der nachfolgenden Tabelle „Problem“. Bleibt das Problem bestehen, rufen Sie den Kundendienst an.
<b>F12</b>	Fehler Wassereinlauf	Überprüfen Sie, ob der Wasserhahn aufgedreht ist. Stellen Sie sicher, dass der äußere Filter am Zulaufschlauch nicht verstopft ist. Siehe Fremdkörper aus dem Zulaufschlauch entfernen im Kapitel Reinigung und Pflege. Bleibt das Problem bestehen, wenden Sie sich an den Kundendienst.
<b>F40</b>	Undichtes Ventil	Schließen Sie den Wasserhahn und rufen Sie den Kundendienst an.
<b>F52</b>	Fehler Wasserstand	Reinigen Sie die Grob- und Feinfilter. Kontrollieren Sie den äußeren Filter und den Zulaufschlauch auf Verstopfung. Besteht das Problem weiterhin, wenden Sie sich bitte telefonisch an den Kundendienst.
<b>F54</b>	Überfüllung	Schließen Sie den Wasserhahn und rufen Sie den Kundendienst an.
<b>F56</b>	Fehler Umwälzpumpe	Bitte den Kundendienst anrufen.
<b>F67</b>	Fehler Wassereinlauf	Überprüfen Sie, ob der Wasserhahn aufgedreht ist. Stellen Sie sicher, dass der äußere Filter am Zulaufschlauch nicht verstopft ist. Siehe Fremdkörper aus dem Zulaufschlauch entfernen im Kapitel Reinigung und Pflege. Bleibt das Problem bestehen, wenden Sie sich an den Kundendienst.

Drücken Sie auf eine beliebige Taste, um die Fehlermeldung zu löschen.

Problem	Mögliche Ursachen	Maßnahme
Die Tasten reagieren nicht, wenn sie gedrückt werden.	Sie haben nach dem Öffnen der Tür zu schnell auf die Tasten gedrückt.	Warten Sie einen Moment und versuchen Sie es erneut.
	Die Tasten sind verschmutzt.	Reinigen Sie sie mit einem trockenen oder leicht angefeuchteten Tuch.
	Die Tür ist geschlossen.	Öffnen Sie die Tür. Die Tasten lassen sich nur bedienen, wenn die Tür geöffnet ist.
Die Tür lässt sich nicht schließen.	Die Körbe sind nicht richtig eingesetzt.	Überprüfen Sie, ob die Körbe richtig waagerecht eingesetzt wurden.
		Überprüfen Sie, ob die Teller die Körbe blockieren, so dass sie nicht in die richtige Position geschoben werden können.

<b>Problem</b>	<b>Mögliche Ursachen</b>	<b>Maßnahme</b>
	Die Türverriegelung rastet nicht ein und verriegelt nicht.	Überprüfen Sie die Türverriegelung. Wenn sie nicht einrastet und verriegelt, öffnen Sie die Tür. Halten Sie die Taste für die Option Automatische Türöffnung gedrückt, bis sie zu blinken beginnt. Warten Sie, bis sie nicht mehr blinkt (60 Sekunden).Schließen Sie die Tür. Stellen Sie sicher, dass die Türverriegelung einrastet und verriegelt.
Der Geschirrspüler startet nicht.	Die Tür ist nicht richtig geschlossen.	Überprüfen Sie es.
	Sie haben den Geschirrspüler während eines Programms geöffnet, um weiteres Geschirr einzuräumen.	Schließen Sie die Tür und warten Sie ab. Nach kurzer Zeit setzt der Geschirrspüler das Programm fort.
	Die Türverriegelung ist nicht eingerastet und hat sich nicht verriegelt.	Überprüfen Sie die Türverriegelung. Wenn sie nicht einrastet und verriegelt, öffnen Sie die Tür. Halten Sie die Taste für die Option Automatische Türöffnung gedrückt, bis sie zu blinken beginnt. Warten Sie, bis sie nicht mehr blinkt (60 Sekunden).Schließen Sie die Tür. Stellen Sie sicher, dass die Türverriegelung einrastet und verriegelt.
	Eine Sicherung/ein Unterbrechungsschalter wurde beschädigt.	Überprüfen Sie es.
	Das Netzkabel ist nicht angeschlossen.	Überprüfen Sie es.
	Der Wasserhahn ist geschlossen.	Überprüfen Sie es.
	Überlauf/Undichtigkeit.	Überprüfen Sie es.
	Der Geschirrspüler gibt ein surrendes Geräusch (die Ablaufpumpe) von sich, das Geräusch ist weiterhin zu hören, wenn der Hauptschalter ausgeschaltet wurde.	Drehen Sie den Wasserhahn zu. Ziehen Sie den Netzstecker und rufen Sie den Kundendienst an.

<b>Problem</b>	<b>Mögliche Ursachen</b>	<b>Maßnahme</b>
	Stellen Sie sicher, dass nicht die Auswahl Startzeitvorwahl ausgewählt wurde.	Um die Auswahl Startzeitvorwahl auszuschalten, den Hauptschalter betätigen und gedrückt halten, bis sich das Display ausschaltet. Anschließend den Geschirrspüler erneut einschalten.
Das Geschirr ist nicht sauber.	Die Sprüharme drehen sich nicht.	Entnehmen Sie die Sprüharme und reinigen Sie sie. Überprüfen Sie, ob die Sprüharme durch das Geschirr blockiert werden.
	Sprüharmöffnungen oder -lager verstopft.	Reinigen Sie die Sprüharme. Siehe Kapitel Reinigung und Pflege.
	Ungeeignetes Geschirrspülprogramm.	Wählen Sie ein Programm mit einer hohen Temperatur, um Fett von stark verschmutztem Geschirr zu lösen, wie Intensiv-Programm.
	Falsche Geschirrspülmittel-Dosierung.	Dosieren Sie je nach Wasserhärte. Wenn Sie erheblich zu viel oder zu wenig Geschirrspülmittel verwenden, kann das zu schlechteren Spülergebnissen führen.
	Altes Geschirrspülmittel. Geschirrspülmittel kann verderben.	Vermeiden Sie Großpackungen.
	Das Geschirr wurde falsch eingeladen.	Verdecken Sie Porzellan nicht mit großen Schüsseln oder Ähnlichem. Vermeiden Sie es, sehr große Gläser in die Ecken des Korbs zu stellen.
	Gläser und Tassen sind während des Spülprogramms umgekippt.	Räumen Sie das Geschirr so ein, dass es stabil platziert ist.
	Die Filter sind nicht korrekt eingesetzt.	Kontrollieren, dass der Filtergriff in der Einrast-Position arretiert ist.
	Deckel der Ablaufpumpe fehlt.	Sicherstellen, dass der farbige Deckel rechts vom Bodenablauf vorhanden ist. Siehe Kapitel Reinigung und Pflege.

Fortsetzung der Tabelle von der vorigen Seite

<b>Problem</b>	<b>Mögliche Ursachen</b>	<b>Maßnahme</b>
Flecken auf Edelstahl oder Silber.	Einige Lebensmittel, wie Senf, Mayonnaise, Zitrone, Essig, Salz und Dressings können Flecken auf Edelstahl verursachen, wenn sie zu lange einwirken.	Spülen Sie diese Art von Speiseresten gleich ab, wenn Sie den Geschirrspüler nicht sofort starten möchten. Eventuell bietet sich das Programm Schnell 1h mit der Option SpeedWash an.
	Edelstahl kann Flecken auf Silber verursachen, wenn die Materialien beim Geschirrspülen miteinander in Kontakt kommen. Auch Aluminium kann Flecken auf dem Geschirr verursachen.	Um Flecken und Anlaufen zu vermeiden, Geschirr aus verschiedenen Metallen wie Silber, Edelstahl und Aluminium trennen.
Flecken oder Film auf dem Geschirr.	Es ist nicht genug Salz im Wasserenthärter.	Überprüfen Sie, ob der Deckel auf dem Salzbehälter richtig geschlossen ist. Wenn nicht, rufen Sie bitte den Kundendienst an.
	Falsche Einstellung des Wasserenthärters.	Siehe Kapitel Einstellungen.
	Falsche Einstellung für die Klarspüler-Dosierung.	Siehe Kapitel Einstellungen.
	Der Salzbehälter ist leer.	Füllen Sie Salz nach. Siehe Kapitel Vor der Inbetriebnahme des Geschirrspülers.
	3-in-1/ All-in-One-Geschirrspülmittel wird verwendet und die Einstellung TAB (3-in-1/ All-in-One-Geschirrspülmittel) ist aktiviert.	Deaktivieren Sie die Einstellung TAB (3-in-1/ All-in-One-Geschirrspülmittel) und füllen Sie Salz und Klarspüler nach.
	Zu hohe Temperatur und/oder zu viel Geschirrspülmittel können Kristall verätzen. Dies kann leider nicht wieder ausgebesert, jedoch vermieden werden.	Spülen Sie Kristall bei niedriger Temperatur und mit einer kleinen Menge Geschirrspülmittel. Wenden Sie sich an den Hersteller des Geschirrspülmittels.
Das Geschirr hat einen klebrigen weiß-blauen Film.	Die Dosierung für den Klarspüler ist zu hoch.	Verringern Sie die Menge. Siehe die Abschnitte Vor der Inbetriebnahme des Geschirrspülers und Einstellungen. Wenn Sie sehr weiches Wasser haben, können Sie den Klarspüler im Verhältnis 50:50 mit Wasser verdünnen.
Nach dem Spülen sind noch Flecken vorhanden.	Lippenstift und Tee können schwer zu entfernen sein.	Verwenden Sie ein Geschirrspülmittel mit bleichender Wirkung.
Geschirrspülmittelrückstände im Geschirrspülmittelfach nach dem Spülen.	Das Geschirrspülmittelfach war bei Zugabe des Geschirrspülmittels feucht.	Das Geschirrspülmittelfach muss bei Zugabe des Geschirrspülmittels trocken sein.

Fortsetzung der Tabelle von der vorigen Seite

<b>Problem</b>	<b>Mögliche Ursachen</b>	<b>Maßnahme</b>
Klapperndes Geräusch während des Spülvorgangs.	Das Geschirr ist nicht richtig eingeladen oder die Sprüharme drehen sich nicht.	Überprüfen Sie, ob das Geschirr sicher eingeladen wurde. Bewegen Sie die Sprüharme, um sicherzustellen, dass sie sich drehen können.
Im Geschirrspüler bleibt Wasser.	Die Filter sind blockiert.	Reinigen Sie die Grob- und Feinfilter.
	Die Filter sind nicht korrekt eingesetzt.	Kontrollieren, dass der Filtergriff in der Einrast-Position arretiert ist.
	Ablagerungen in der Ablaufpumpe.	Reinigen Sie die Ablaufpumpe. Siehe Kapitel Reinigung und Pflege.
	Deckel der Ablaufpumpe fehlt.	Sicherstellen, dass der farbige Deckel rechts vom Bodenablauf vorhanden ist. Siehe Kapitel Reinigung und Pflege.
	Knick im Ablaufschlauch.	Überprüfen Sie, ob der Schlauch frei von Knicken oder scharfen Biegungen ist.
	Der Ablaufschlauch ist blockiert.	Trennen Sie den Ablaufschlauch vom Wasserablauf des Waschbeckens. Überprüfen Sie, ob sich Schmutz festgesetzt hat sowie dass die Verbindung einen Innendurchmesser von mindestens 14 mm aufweist.
Schlechter Geruch im Geschirrspüler.	Schmutz an den Dichtungen und in den Ecken.	Reinigen Sie sie mit einer Spülbürste und einem schaumarmen Reinigungsmittel.
	Programme mit niedriger Temperatur liefen über einen längeren Zeitraum.	Lassen Sie etwa einmal im Monat ein Programm mit höherer Temperatur laufen. Oder aktivieren Sie das Selbstreinigungsprogramm. Siehe Selbstreinigungsprogramm im Kapitel Verwendung des Geschirrspülers.
Fettablagerungen im Geschirrspüler.	Programme mit niedriger Temperatur liefen über einen längeren Zeitraum.	Wählen Sie ein Programm mit hoher Temperatur, um Fett von stark verschmutztem Geschirr zu lösen, z. B. Intensiv-Programm. Oder aktivieren Sie ein Selbstreinigungsprogramm. Siehe Selbstreinigungsprogramm im Kapitel Verwendung des Geschirrspülers.

Fortsetzung der Tabelle von der vorigen Seite

<b>Problem</b>	<b>Mögliche Ursachen</b>	<b>Maßnahme</b>
Das Geschirr ist nicht richtig trocken.	Die Auswahl Automatische Türöffnung wird nicht aktiviert.	Aktivieren Sie die Auswahl Automatische Türöffnung.
	Der Geschirrspüler ist nicht vollständig beladen.	Beladen Sie den Geschirrspüler vollständig.
	Der Klarspüler muss nachgefüllt werden oder die Dosierung ist zu niedrig.	Füllen Sie Klarspüler nach oder erhöhen Sie die Klarspülerdosierung. Siehe Abschnitte Vor der Inbetriebnahme des Geschirrspülers und Einstellungen.
	3-in-1/ All-in-One-Geschirrspülmittel wird verwendet und die Einstellung TAB (3-in-1/ All-in-One-Geschirrspülmittel) ist aktiviert.	Deaktivieren Sie die Einstellung TAB (3-in-1/ All-in-One-Geschirrspülmittel) und füllen Sie Salz und Klarspüler nach.



# Installation

[mm]

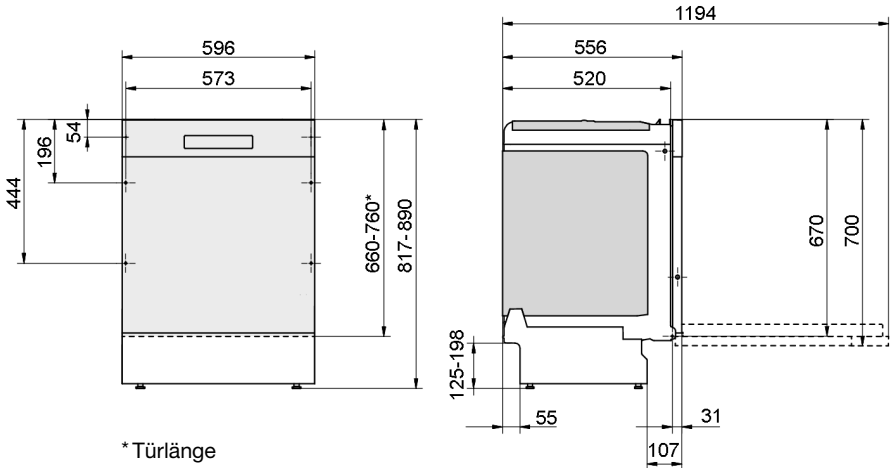

Nennmaße. Die tatsächlichen Abmessungen können abweichen.

Es ist wichtig, dass Sie die untenstehenden Anweisungen und Hinweise vollständig durchlesen und befolgen. Führen Sie die Installation und den Anschluss gemäß den einzelnen Installationsanweisungen durch.

## Sicherheitshinweise

- Die Installation von Elektro-, Wasser und Ablaufanschlüssen darf nur von qualifiziertem Fachpersonal vorgenommen werden.
- Halten Sie sich stets an die geltenden Vorschriften für Wasser, Ablauf und Elektrizität.
- Seien Sie vorsichtig bei der Installation! Verwenden Sie Schutzhandschuhe! Arbeiten Sie mindestens zu zweit!
- Stellen Sie zum Schutz eine Auffangwanne auf den Boden unter den Geschirrspüler, um Schäden durch mögliche Wasserlecks zu vermeiden.
- Bevor Sie den Geschirrspüler festschrauben, führen Sie einen Testlauf mit dem Programm Schnell 1h und der Option SpeedWash durch. Stellen Sie sicher, dass Wasser in den Geschirrspüler einströmt und auch wieder abläuft. Überprüfen Sie außerdem die Anschlüsse auf mögliche Undichtigkeiten.



### WARNUNG!

Drehen Sie die Wasserversorgung ab, wenn Sie den Geschirrspüler installieren!

Während der Installationsarbeiten muss der Netzstecker gezogen oder die Stromversorgung der Steckdose abgeschaltet sein!

## Aufstellung

- Die Maße von Einbaunische und Anschlüssen sind in den separaten Installationsanweisungen angegeben. Stellen Sie sicher, dass alle Maße stimmen, bevor Sie mit dem Einbau beginnen. Hinweis! Die Höhe der Türfront kann für die Anbringung spezieller Vorrichtungen geändert werden.
- Stellen Sie sicher, dass der Geschirrspüler auf einem festen Untergrund aufgestellt wird. Stellen Sie die justierbaren Standfüße so ein, dass der Geschirrspüler eben steht.
- Bei Einbaugeschirrspülern müssen die umgebenden Möbel gegenüber Kondenswasser vom Geschirrspüler beständig sein.
- Befestigen Sie die Schutzfolie (befindet sich in der Dokumententasche) an der Unterseite der Arbeitsplatte. Die Schutzfolie soll die Arbeitsplatte vor Feuchtigkeit schützen.
- Kontrollieren, dass der Geschirrspüler so installiert ist, dass sich die Tür unbehindert öffnet, ansonsten kann die Funktion der Türverriegelung gestört werden.
- Hinweis: Nach dem Montieren einer Türfront müssen die Türfedern evtl. justiert werden. Justieren Sie die Türfedern rechts und links so, dass die Tür genau ausgewogen ist.

## Wasserablauf

Die notwendigen Informationen hierzu finden Sie in der separaten Installationsanleitung.

Dieser Geschirrspüler kann auch höher eingebaut werden (um eine ergonomische Arbeitshöhe zu erhalten). Das heißt, dass der Geschirrspüler so eingebaut werden kann, dass der Ablaufschlauch unter dem Boden des Geschirrspülers verläuft und so direkt zum Bodenablauf geleitet wird. Der Geschirrspüler ist mit einem integrierten Anti-Siphon-Gerät ausgestattet, das verhindert, dass während des Spülvorgangs das Wasser aus der Maschine laufen kann.

Der Ablaufschlauch kann auch mit einem Anschlussnippel in der Wasserleitung des Ablaufes verbunden werden. Der Anschlussnippel muss einen Innendurchmesser von mindestens 14 mm haben.

Der Ablaufschlauch kann um maximal 3 m verlängert werden (die Gesamtlänge darf 4,5 m nicht überschreiten). Alle Verbindungen und Anschlussrohre müssen einen Innendurchmesser von mindestens 14 mm haben. Der Ablaufschlauch sollte jedoch idealerweise durch einen neuen Schlauch ohne Verbindungen ersetzt werden.

Kein Teil des Ablaufschlauchs darf mehr als 950 mm über dem Boden des Geschirrspülers liegen.

Befestigen Sie den Ablaufschlauch mit einer Schlauchschelle. Stellen Sie sicher, dass der Ablaufschlauch keine Knicke hat.

## Wasseranschluss

Verwenden Sie nur den Zulaufschlauch, der mit dem Geschirrspüler geliefert wurde. Verwenden Sie keine alten Schläuche oder andere Ersatzschläuche.

Am Zulaufrohr muss sich ein Verschlussahn befinden. Der Wasserhahn muss leicht zugänglich sein, damit das Wasser abgedreht werden kann, wenn der Geschirrspüler bewegt werden muss.

Nach Abschluss der Installation den Wasserhahn öffnen, um den Druckaufbau zu ermöglichen. Kontrollieren Sie, dass alle Verbindungen dicht sind.

## Kaltwasseranschluss

Den Geschirrspüler an den Kaltwasserzulauf anschließen, wenn das Gebäude mit Öl, Strom oder Gas beheizt wird.

## Warmwasseranschluss

Den Geschirrspüler an den Warmwasserzulauf (max. 70 °C) anschließen, wenn das Gebäude mit energieeffizienten Quellen wie Fernwärme, Solarenergie oder geothermischer Energie beheizt wird. Wenn Sie einen Warmwasseranschluss wählen, verringert das die Programmlaufzeiten und den Stromverbrauch des Geschirrspülers.



### HINWEIS!

Die zulässige Wasserzulauftemperatur nicht überschreiten. Manche Materialien von Kochgeschirr halten großer Hitze nicht stand. Siehe Zerbrechliches Geschirr im Kapitel Beladen des Geschirrspülers.

## Stromanschluss

Informationen zum Stromanschluss finden Sie auf dem Seriennummernschild. Diese Angaben müssen zu der Stromversorgung passen.

Der Geschirrspüler muss an eine geerdete Steckdose angeschlossen werden.

Die elektrische Steckdose muss außerhalb des Einbaubereichs montiert sein, damit sie nach der Installation des Geschirrspülers leicht zugänglich ist. Verwenden Sie kein Verlängerungskabel!



### HINWEIS!

Das Wechseln von Stromkabeln sowie Reparaturen und Wartungsarbeiten, die sich auf Sicherheit oder Leistung auswirken, müssen durch den Kundendienst des Herstellers oder durch eine Person mit vergleichbarer fachlicher Qualifikation ausgeführt werden.

# Service

Lesen Sie das Kapitel Problemlösung, bevor Sie sich an den Kundendienst wenden. Können Sie das Problem nicht selbst lösen, dann wenden Sie sich für professionelle Hilfe bitte an den Kundendienst in Ihrer Nähe. Siehe [www.gorenje.com](http://www.gorenje.com). Auf unserer Website finden Sie auch Informationen über die Verfügbarkeit von Ersatzteilen und darüber, was Sie selbst reparieren können.

Bitte geben Sie bei jedem Kontakt die Daten des Typenschildes an. Geben Sie auch die Artikelnummer (1) und die Seriennummer (2) an.

Bitte bedenken Sie jedoch, dass durch Reparaturen, die nicht von einem Fachmann ausgeführt werden, die Sicherheit des Benutzers gefährdet werden kann und möglicherweise die Garantie erlischt.

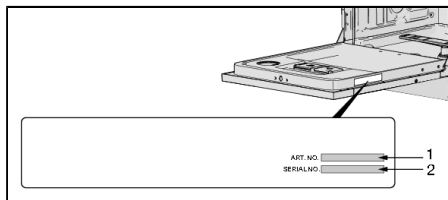

# Technische Daten und Energiekennzeichnung

## Technische Daten

Höhe:	817-890 mm
Breite:	596 mm
Tiefe:	556 mm
Gewicht:	35 kg <sup>1)</sup>
Wasserdruck:	0,03-1,0 MPa
Stromanschluss:	Siehe Typenschild
Anschlusswerte:	Siehe Typenschild

<sup>1)</sup> Das Gewicht kann aufgrund unterschiedlicher Spezifikationen variieren.

## Informationen für Verbraucher

Informationen zu Ihrem Produkt finden Sie unter [www.gorenje.com](http://www.gorenje.com), wo Sie auch einen Link zur elektronischen Datenbank für energieverbrauchsrelevante Produkte der EU („EPREL“) finden. Oder gehen Sie direkt zu <https://eprel.ec.europa.eu>. Die Anweisungen beschreiben, wie Sie nach spezifischen Modellbezeichnungen suchen.

Siehe Angaben auf dem Seriennummernschild. Notieren Sie die Modellbezeichnung (3).

## Informationen für das Testinstitut

Informationen zu Ihrem Produkt können Sie der elektronischen Datenbank für energieverbrauchsrelevante Produkte der EU („EPREL“) entnehmen oder per E-Mail ([dishwashers@appliance-development.com](mailto:dishwashers@appliance-development.com)) anfordern.

Bitte geben Sie bei Ihrer Anfrage die Angaben auf dem Seriennummernschild an, darunter die Artikelnummer (1), die Seriennummer (2) und die Modellbezeichnung (3).

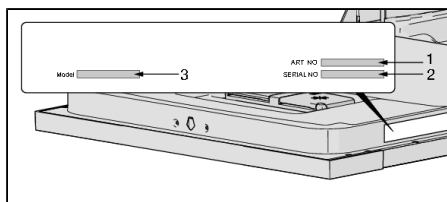

# **gorenje**

GORENJE gospodinjski aparati, d.o.o. • Partizanska 12, 3320 Velenje, Slovenia  
Phone: +386 (0)3 899 10 00 • Fax: +386 (0)3 899 28 00 • [www.gorenje.com](http://www.gorenje.com)



839197-a4



*Änderungen vorbehalten.*