

---

**BRUGSANVISNING**

Opvaskemaskine

DA

DWCBI242MXXL.S/1

# Indholdsfortegnelse

|  |           |   |           |
|--|-----------|---|-----------|
| <b>Din opvaskemaskine</b> .....                        | <b>3</b>  | Efter afsluttet program .....                         | 19        |
| Velkommen til vores voksende ASKO-familie! .....       |           | Sådan får du det bedste tørreresultat .....           | 19        |
| <b>Sikkerhedsanvisninger</b> .....                     | <b>3</b>  | Tør opvaskemaskinen .....                             | 20        |
| Installation .....                                     | <b>4</b>  | Programtabel .....                                    | 21        |
| Vinteropbevaring/transport .....                       | <b>5</b>  | <b>Indstillinger</b> .....                            | <b>22</b> |
| Overløbssikring .....                                  | <b>5</b>  | Åbn opvaskemaskinens Indstillingsmenu ....            | 22        |
| Emballage .....  | <b>5</b>  | <b>Pleje- og vedligeholdelsesinstruktioner</b> ...    | <b>25</b> |
| Bortskaffelse .....                                    | <b>5</b>  | Påfyld afspænd .....                                  | 25        |
| <b>Før du bruger opvaskemaskinen første gang</b> ..... | <b>6</b>  | Påfyld salt .....                                     | 25        |
| 1. Vandets hårdhed .....                               | <b>6</b>  | Rene sier .....                                       | 26        |
| 2. Grundindstillinger .....                            | <b>7</b>  | Rengør spulearme og spulerør .....                    | 27        |
| <b>Mere miljøvenlig opvask</b> .....                   | <b>9</b>  | Rengør opvaskemaskinens inder- og yderside .....      | 28        |
| Opvaskemaskinen sparer energi og vand ...              | <b>9</b>  | Afhjælpning af tilstopning .....                      | 29        |
| <b>Fyld opvaskemaskinen</b> .....                      | <b>10</b> | <b>Fejlfinding</b> .....                              | <b>31</b> |
| Skrøbeligt service .....                               | <b>10</b> | <b>Installation</b> .....                             | <b>37</b> |
| Fyldningen påvirker resultatet .....                   | <b>10</b> | Sikkerhedsanvisninger .....                           | 37        |
| Opvaskemaskinens kurve .....                           | <b>10</b> | Transportbeskyttelse til lågen .....                  | 38        |
| Overkurv .....   | <b>11</b> | Placer opvaskemaskinen .....                          | 38        |
| Mellemkurv .....                                       | <b>12</b> | Monter fugtbeskyttelsesfilmen .....                   | 39        |
| Underkurv .....  | <b>13</b> | Juster højden, og skub opvaskemaskinen på plads ..... | 39        |
| Bestikkurv .....                                       | <b>14</b> | Tilslutning til afløb .....                           | 40        |
| <b>Anvendelse af opvaskemaskinen</b> .....             | <b>16</b> | Vandtilslutning .....                                 | 41        |
| Dosering af opvaskemiddel .....                        | <b>16</b> | Tilslutning til el .....                              | 42        |
| Hovedafbryderen .....                                  | <b>17</b> | Fastgørelse af opvaskemaskinen .....                  | 43        |
| Vælg program .....                                     | <b>17</b> | Opvaskemaskinens sparkeplade .....                    | 44        |
| Start opvaskemaskinen .....                            | <b>18</b> | <b>Service</b> .....                                  | <b>45</b> |
| Resterende tid .....                                   | <b>18</b> | Information om dit produkt .....                      | 45        |
| Farveindikering .....                                  | <b>19</b> | Kontakt service. ....                                 | 45        |
| Hvis du vil afbryde eller skifte program .....         | <b>19</b> | <b>Tekniske data og energimærkning</b> .....          | <b>46</b> |
| Hvis du vil påfylde mere opvask .....                  | <b>19</b> | Tekniske oplysninger .....                            | 46        |
| Hvis opvaskemaskinen stoppes ved strømafbrydelse ..... | <b>19</b> | Information til forbrugerne .....                     | 46        |
|  |           | Information til testinstituttet .....                 | 46        |

## Velkommen til vores voksende ASKO-familie!

Vi er stolte over vores produkter. Med dem ønsker vi at bidrage til en bedre verden – og til livskvalitet for dig, dine nære og kære. Vi håber, at dette produkt vil blive værdsat og være en pålidelig hjælp i mange år fremover.

Læs brugsanvisningen før brug. Her finder du generelle tips, information om indstillinger og tilpasninger, der kan foretages, samt hvordan produktet plejes på den bedste måde.

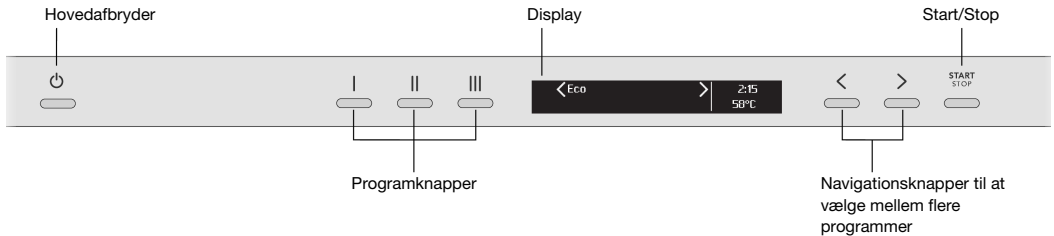

Installer opvaskemaskinen, se kapitel *Installation*. Derefter skal du for at komme i gang åbne lågen og trykke på hovedafbryderen.

**"Welcome to your new ASKO. This is a first time set up."** vises i displayet, første gang opvaskemaskinen tændes. Det er vigtigt, at du vælger de korrekte indstillinger for at få et godt opvaskeresultat. Se side 6.

# Sikkerhedsanvisninger

- Læs brugsanvisningen – og gem den!
- Antal standardkopper: 14
- Brug ikke opvaskemaskinen til andre formål end dem, der er angivet i denne brugsanvisning.
- Belast ikke opvaskemaskinens låge eller kurve med andet end opvask.
- Lad aldrig lågen til opvaskemaskinen stå åben, så andre kan falde over den.
- Brug kun maskinopvaskemiddel!
- Denne maskine kan anvendes af børn fra 8 år og personer med nedsatte fysiske eller mentale evner, personer som lider af fornuftsmangel eller manglende erfaring og viden. Sådanne personer skal være under opsyn ved brug af maskinen eller instrueres i, hvordan maskinen skal anvendes og forstå de mulige risici. Rengøring af maskinen må ikke udføres af børn uden opsyn.
- Et beskadiget netkabel må kun udskiftes af en autoriseret fagmand.
- Brug kun opvaskemaskinen i husholdningslignende miljøer til at vaske husholdningsopvask. Al anden brug er ikke tilladt.
- Placer aldrig opvask med rester af opløsningsmiddel i maskinen, da dette kan udgøre en eksplosionsrisiko. Opvask med aske, voks og smørefedt må heller ikke vaskes i opvaskemaskinen.
- Børn skal overvåges. Lad ikke børn bruge opvaskemaskinen eller lege med den. Vær særligt forsigtig, når lågen er åben. Opvaskemaskinen kan indeholde rester af opvaskemiddel! Start altid opvaskemaskinen med det samme, når du har fyldt opvaskemiddel på.

## ADVARSEL!

Anbring knive og andre spidse genstande med spidsen nedad i bestikkurven, eller læg dem vandret i en af de andre kurve.

## ADVARSEL!

Vær opmærksom på børn i nærheden af maskinen! Maskinopvaskemiddel er ætsende!

## Installation

Se kapitlet *Installation*.

## Vinteropbevaring/transport

Opbevar opvaskemaskinen frostfrit, og undgå lang transport i stærk kulde. Transporter opvaskemaskinen opretstående eller liggende med bagsiden nedad.

## Overløbssikring

Overløbssikringen starter udpumpning og lukker for vandindtaget, hvis vandstanden i opvaskemaskinen overstiger normalniveauet. Hvis sikringen udløses, vises Overfyldt vand på displayet. Luk for vandtilførslen, og kontakt nærmeste servicecenter.

## Emballage

Emballagen beskytter produktet under transporten. Materialet i emballagen kan genvindes. Kildesortér emballagen for at bidrage til et reduceret råvareforbrug og reduceret affald. Din forhandler kan tage emballagen retur og sende den til genvinding eller informere om nærmeste genvindingsstation. Emballagen består af:

- Bølgepap af op til 100 % genvundet materiale.
- Ekspanderet polystyren (EPS) uden tilsætning af klor og fluor.
- Stivere af ubehandlet træ.
- Beskyttelsesplast af polyethylen (PE).

## Bortskaffelse

Opvaskemaskinen er fremstillet og mærket med henblik på genvinding.

Når opvaskemaskinen er udtjent og skal bortskaffes, skal den straks gøres uanvendelig. Træk stikket ud af kontakten, og klip ledningen af så tæt på maskinen som muligt.

Kontakt den lokale kommune for at få oplysninger om, hvor og hvordan maskine skal genvindes på forsvarlig vis.

# Før du bruger opvaskemaskinen første gang

## 1. Vandets hårdhed

For at opnå et godt opvaskeresultat skal opvaskemaskinen have blødt vand (vand med lavt kalkindhold). Hårdt vand forårsager hvide belægninger på servicet og i opvaskemaskinen.

### Kontrollér vandets hårdhedsgrad

Vandets hårdhed angives i tyske hårdhedsgrader (°dH).

Indløbsvand med en hårdhedsgrad på over 4°dH skal afkalkes. Dette gøres automatisk ved hjælp af den indbyggede afkalker. For at afkalkeren kan fungere optimalt, skal indstillingen af den tilpasses til det indkommende vands hårdhedsgrad. Når du har indstillet afkalkeren, skal du dosere opvaske- og afspændingsmiddel, som om du har blødt vand.

Besøg [www.geus.dk](http://www.geus.dk) eller kontakt det lokale vandværk for at få oplysninger om vandets hårdhedsgrad.

Noter vandets hårdhedsgrad: \_\_\_\_\_

| Tyske hårdhedsgrader | Anbefalet indstilling |
|----------------------|-----------------------|
| 0-3°dH               | 0                     |
| 4-5°dH               | 1                     |
| 6-8°dH               | 2                     |
| 9-11°dH              | 3                     |
| 12-14°dH             | 4                     |
| 15-19°dH             | 5                     |
| 20-24°dH             | 6                     |
| 25-29°dH             | 7                     |
| 30-39°dH             | 8                     |
| 40°dH                | 9                     |

Hvis vandets hårdhedsgrad overstiger 20°dH, anbefales det, at der tilsluttes en ekstern afkalker.

### Øget forbrug ved regenerering

Opvaskemaskinens indbyggede afkalker regenereres regelmæssigt, for at funktionen opretholdes. Ved regenerering forlænges opvaskeprogrammet, samtidig med at energi- og vandforbruget stiger. Hvor tit opvaskemaskinens afkalker regenereres afhænger af, hvilken indstilling der er valgt.

Eksempel: Hvis programmet Eco køres ved en vandhårdhed på 14 °dH (25 °fH), regenereres afkalkeren med regelmæssige intervaller (efter 6 opvaskecykluser), energiforbruget stiger med 0,015 kWh, og vandforbruget stiger med 2,3 liter samtidig med, at programtiden forlænges med 3 minutter. Regenereringen sker under programmets hovedvask.

### ADVARSEL!

Hårdt vand forårsager hvide belægninger på opvasken og i opvaskemaskinen. Det er derfor vigtigt, at du vælger den rigtige indstilling af afkalkeren! Se Vandhårdhed.

Kør aldrig opvaskemaskinen med tom saltbeholder, hvis indløbsvandet har en hårdhedsgrad over 4°dH.

# Før du bruger opvaskemaskinen første gang

## 2. Grundindstillinger

Åbn lågen, og tryk på hovedafbryderen.

"**Welcome to your new ASKO. This is a first time set up.**" vises i displayet. Det er vigtigt, at du vælger de korrekte indstillinger for at få et godt opvaskeresultat.

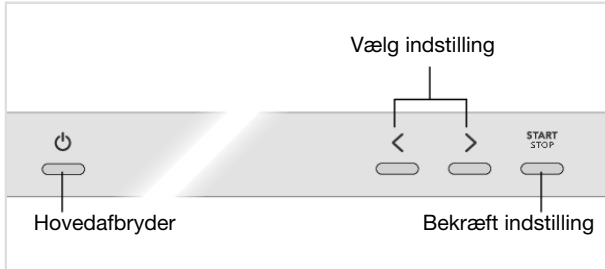

### Indstillinger

Vælg det sprog, der skal vises i displayet.

#### 1. Afspændingsmiddel 0/1/2/3/4/5/TAB

Tørringen går hurtigere og får et bedre resultat, hvis man bruger afspændingsmiddel. Du får også et flottere opvaskeresultat med ren og pletfri opvask.

Vælg dosering af afspændingsmiddel. Doseringen af afspændingsmiddel kan indstilles fra 0 (Slået fra) til 5 (Høj dosering).

Ved brug af kombinationsopvaskemiddel, der indeholder afspændingsmiddel, kan du aktivere indstillingen TAB. Læs mere om kombinationsopvaskemidler i kapitel *Anvendelse af opvaskemaskinen*.

Forvalgt fra fabrikken: 5

### 🔹 Påfyld afspænd

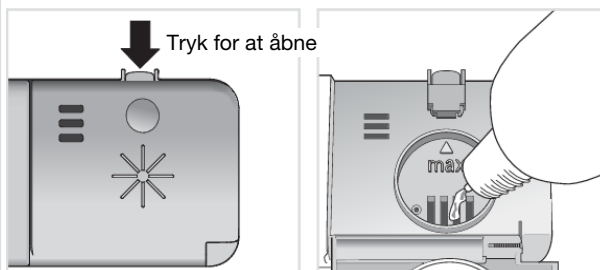

1. Åbn låget til afspændingsmidlet.
2. Påfyld forsigtigt afspændingsmiddel op til det niveau, der er markeret med **max**.
3. Tør eventuelt overskydende afspændingsmiddel rundt om beholderen væk med en klud.
4. Luk låget korrekt.

# Før du bruger opvaskemaskinen første gang

## 2. Vandhårdhed 0/1/2/3/4/5/6/7/8/9

Indstilling af afkalkeren. Vælg indstilling efter indløbsvandets hårdhedsgrad. Det er vigtigt, at indstillingen er korrekt!

Husk at fylde salt i saltbeholderen, efter at du har indstillet afkalkeren på 1 - 9.

*Ved indløbsvand med en hårdhedsgrad under 4°dH (6°fH) skal du vælge 0. Afkalkeren deaktiveres, og det er ikke nødvendigt at fylde salt på.*

Forvalgt fra fabrikken: 6

## ☆ Påfyld salt

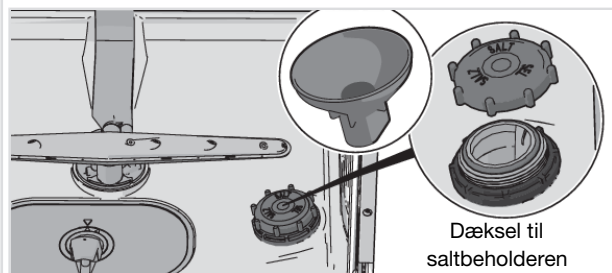

1. Skru låget til saltbeholderen af.
2. Sæt den tragt, som følger med opvaskemaskinen, i påfyldningshullet på beholderen. Hæld først ca. 1 l vand i.
3. Påfyld derefter salt, indtil beholderen er fuld (maks. 630 gram). Brug specialsalt til opvaskemaskiner.
4. Tør overskydende salt af, så låget kan skrues ordentligt på.

For ikke at risikere rustpletter skal et opvaskeprogram startes straks efter påfyldning af salt.

*Hvis du vil ændre de valgte indstillinger, kan du finde yderligere oplysninger i kapitel Indstillinger.*



## Opvaskemaskinen sparer energi og vand

Ved opvask af service i en opvaskemaskine til husholdningsbrug bruges der normalt mindre energi og vand end ved opvask i hånden.

### **Skyl ikke under rindende vand**

Skyl ikke opvasken af under vandhanen, da dette fører til øget energi- og vandforbrug. Skrab blot større madrester af, før du fylder opvaskemaskinen.

### **Vælg et miljørigtigt opvaskemiddel**

Læs miljødeklarationerne på emballagen!

Overdosering af opvaskemiddel, afspændingsmiddel og salt kan forringe opvaske resultat og medfører desuden en ekstra belastning af miljøet.

### **Kør en fyldt opvaskemaskine**

Spar energi og vand ved at vente med at starte opvaskemaskinen, indtil den er fyldt (se antal standardkuverter). Brug programmet Skyl og hold for at skylle servicet, hvis du får problemer med lugt.

### **Vask op ved lavere temperatur**

Hvis opvasken kun er let snavset, har du mulighed for at vælge et program med lav temperatur.

### **Vælg opvaskeprogram – Eco**

Dette program er velegnet til vask af normalt snavset service og er det mest effektive program, når det gælder kombineret energi- og vandforbrug. Dette program bruges til at vurdere overholdelsen af EU's lovgivning om miljøvenligt design.

Opvaskeprogrammet er udviklet til at vaske effektivt med så lavt energi- og vandforbrug som muligt. Programmet vasker ved lav temperatur i lang tid.

### **Åbn lågen på klem, når programmet er afsluttet**

Du får et bedre tørreresultat, hvis du efter afsluttet program sætter lågen lidt på klem. (Hvis opvaskemaskinen er indbygget, skal inventaret kunne tåle eventuel kondens fra opvaskemaskinen).

### **Slut opvaskemaskinen til koldt vand**

Tilslut opvaskemaskinen til koldt vand, hvis ejendommen opvarmes med olie, el eller gas.

### **Tilslutning til varmt vand**

Tilslut opvaskemaskinen til varmt vand (maks. 70 °C), hvis ejendommen opvarmes med energibesparende varmtvandsforsyning som f.eks. fjernvarme, solceller eller lignende. Ved at vælge varmtvandstilslutning sparer du opvaske tid og reducerer opvaskemaskinens forbrug af elenergi.

## **BEMÆRK!**

Overskrid ikke den tilladte temperatur på indløbsvandet. Visse materialer i en del køkkengrej tåler ikke stærk varme.

# Fyld opvaskemaskinen

## Skrøbeligt service

En del genstande tåler ikke maskinopvask. Dette kan have flere årsager. Nogle typer materiale tåler ikke kraftig varme, mens andre kan tage skade af maskinopvaskemidlet.

Vær forsigtig med f.eks. håndlavede genstande, skrøbelige dekorationer, krystal/glas, sølv, kobber, tin, aluminium, træ og plast. Kig efter mærkningen "Tåler maskinopvask".

### **Skrøbelig dekoration**

Porcelæn med dekoration oven på glasuren (overfladen føles ujævn) bør ikke vaskes i opvaskemaskine.

### **Krystal/glas**

Vask sarte genstande af krystal/glas, som f.eks. krystalglas fra Orrefors, med det skånsomme opvaskeprogram Krystalglas. Vær opmærksom på at spare på doseringen af opvaskemiddel og at placere genstandene, så de ikke støder mod hinanden, mens de vaskes.

Tørringen går hurtigere og får et bedre resultat, hvis man bruger afspændingsmiddel. Du får også et flottere opvaskeresultat med ren og pletfri opvask.

*Håndmalede kunstglas samt antikke og meget skrøbelige genstande bør ikke vaskes i opvaskemaskinen.*

### **Sølvtøj**

Genstande af sølv bør ikke komme i berøring med genstande af rustfrit stål, da dette medfører risiko for misfarvning af sølvet.

### **Aluminium**

Aluminium kan blive mat af maskinopvask. Aluminiumkasseroller af god kvalitet tåler maskinopvask, men mister sandsynligvis noget af deres glans.

### **Bestik med limede skafter**

Visse typer lim tåler ikke maskinopvask. Det medfører risiko for, at skafterne kan løsne sig.

## Fyldningen påvirker resultatet

Vær omhyggelig med, hvordan du fylder opvasken i for at få det bedste opvaske- og tørreresultat med så lavt et energi- og vandforbrug som muligt. Giv din opvaskemaskine de bedste forudsætninger for at nå rundt om og vaske alle flader samt tørre servicet på bedste måde.

- Vend alle snavsede flader indad og nedad!
- Opvask skal ikke ligge i eller oven på hinanden.
- Stil opvask med fordybninger skråt, f.eks. kopper, så skyllevandet løber af. Dette er også vigtigt ved genstande i plast.
- Sørg for, at små genstande ikke falder igennem opvaskekurven. Placer dem i bestikkurven.

## **BEMÆRK!**

Kontroller, at skyllearmene kan dreje frit rundt.

## Opvaskemaskinens kurve

Opvaskemaskinen er udstyret med en øverste kurv, en mellemkurv og en nederste kurv med bestik-kurv.

*Kurvenes udseende kan være forskelligt afhængigt af opvaskemaskinens udførelse.*

## Overkurv

Placer glas, kopper, skåle, asietter og fade i overkurven. Vend alle snavsede overflader indad og nedad! Vinglas placeres på hylden til vinglas, og knive lægges i knivholderen til højre.

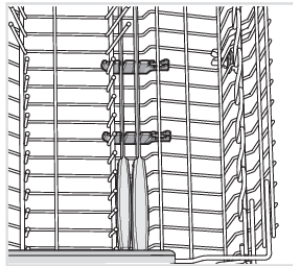
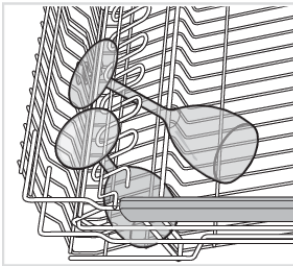
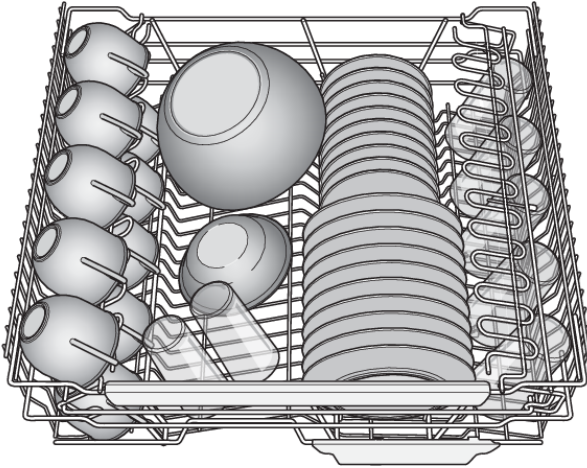

## Hævning af overkurven

1. Træk overkurven ud.
2. Tag fat i siderne på overkurven med begge hænder, og løft den op.

## Sænkning af overkurven

1. Træk overkurven ud.
2. Træk de to låsehåndtag på siderne af kurven ud for at sænke overkurven.

# Fyld opvaskemaskinen

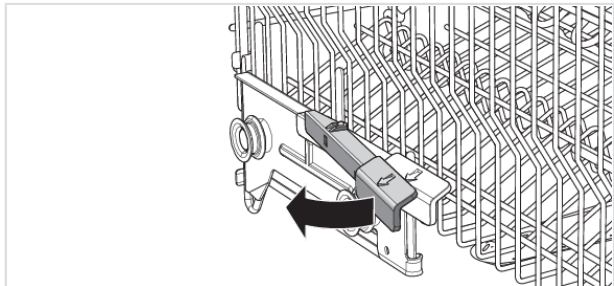

## Mellemkurv

Mellemkurvens trådkurv med spulerør er velegnet til lave genstande.

Mellemkurvens redskabskurv har plads til grydeskeer, pisikeris, serveringsbestik og lignende genstande.

Trådkurv

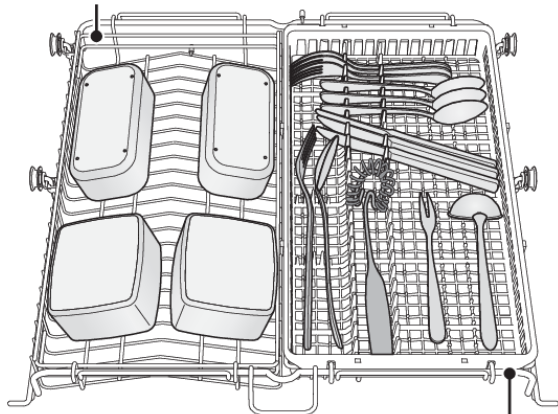

Bestikkurv

## Opvask af store genstande

Ved vask af store genstande er det muligt at fjerne de to kurve fra mellemkurven eller eventuelt hele mellemkurven for at øge pladsen mellem overkurven og underkurven.

## Tilbehør

Køb en ekstra trådkurv med spulerør til din mellemkurv. Med den ekstra trådkurv i mellemkurven kan du vaske flere lave genstande som glas, kopper og skåle. Dette tilbehør kan købes, hvor opvaskemaskinen er købt.

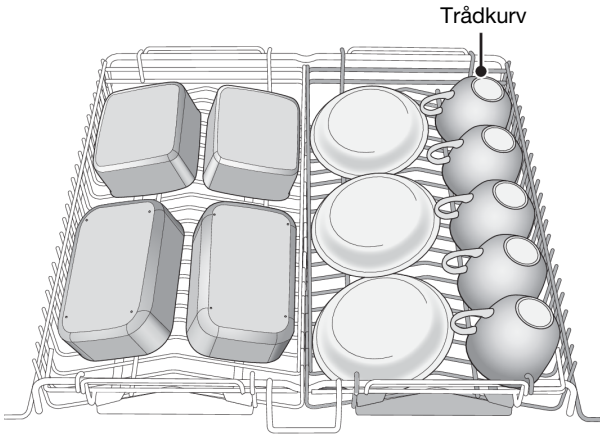

## Underkurv

Anbring små og store tallerkener, fade, kasseroller og bestik (i bestikkurven) i underkurven.

Anbring gryder og kasseroller i den bageste højre del af nederste kurv for på bedste måde at udnytte vaskeegenskaberne fra det bagerste af de to spraymundstykker (WideSpray™), som er beregnet til denne type opvask.

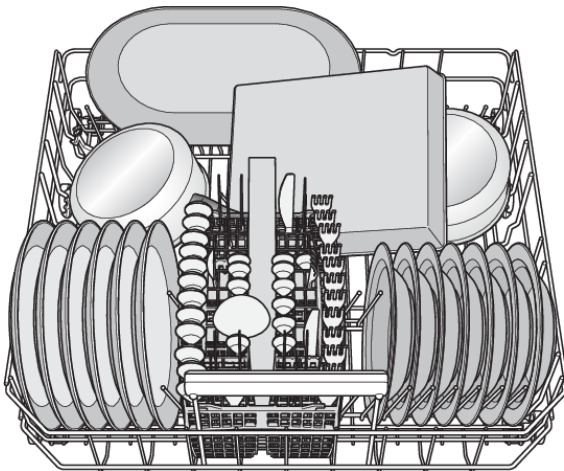

# Fyld opvaskemaskinen

## Tallerkenstøtter

Fold de sammenklappelige tallerkenstøtter ned ved vask af gryder. Frigør tallerkenstøtterne ved at trykke holderen indad, inden positionen justeres.

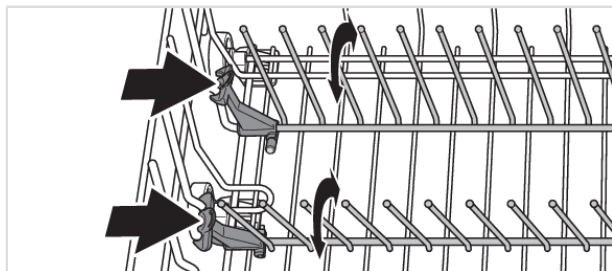

## Opvask af store tallerkener

Flyt tallerkenstøtterne og deres beslag for at gøre afstanden mellem tallerkenrækkerne bredere og tilpasse den nederste kurv til tallerkener med en diameter på over 25 cm.

## Tilbehør

Køb en hylde til vinglas med plads til seks høje<sup>1)</sup> vinglas. Hylde til vinglas er udviklet til at få et optimalt opvaske- og tørreresultat for høje vinglas. Hylde til vinglas placeres i den bageste del af nederste kurv. Dette tilbehør kan købes, hvor opvaskemaskinen er købt.

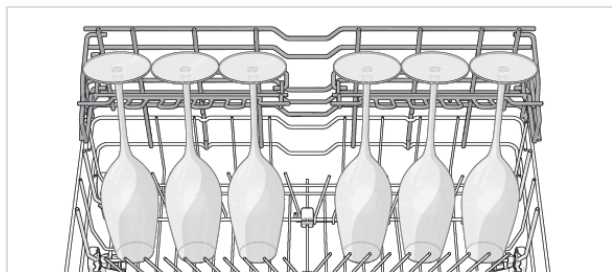

## Bestikkurv

Anbring bestik og skarpe knive med skaftet nedad og så spredt som muligt. Kontroller, at skeerne ikke ligger ind i hinanden.

Bestikkurven kan med fordel placeres i den forreste midterste del af den nederste kurv for at få det bedst mulige opvaske- og tørreresultat fra det unikke spraymundstykke (Power Zone Cutlery™), der er beregnet til bestikkurven.

## ADVARSEL!

Anbring knive og andre spidse genstande med spidsen nedad i bestikkurven, eller læg dem vandret i en af de andre kurve.

<sup>1)</sup> Højde: maks. 25 cm, Diameter: maks. 7,5 cm

## Vippelåg til småting

Bestikkurven har et vippelåg i midten til små eller smalle genstande, f.eks. elpiskeris.

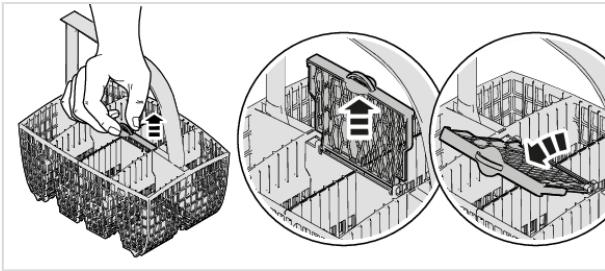

## Tilbehør

Køb en ekstra bestikkurv. Den ekstra bestikkurv er fleksibel og kan, hvis den demonteres, hænges på den nederste kurv eller monteres på den store bestikkurv for at få en ekstra stor bestikkurv. Dette tilbehør kan købes, hvor opvaskemaskinen er købt.

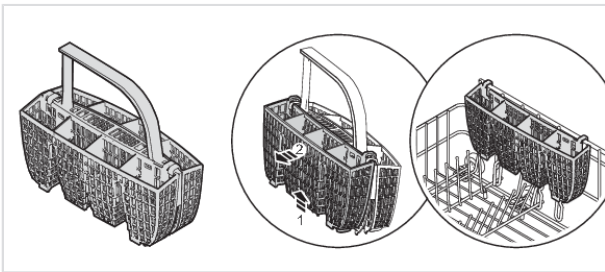

# Anvendelse af opvaskemaskinen

## Dosering af opvaskemiddel

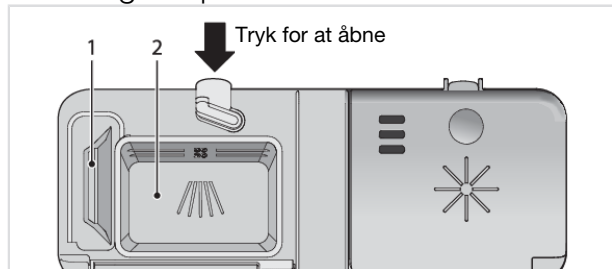

1. Rum til forvaskemiddel
2. Rum til hovedvaskemiddel

Opvaskemiddel skal doseres efter vandets hårdhedsgrad.

Følg doseringsanvisningerne på opvaskemidlets emballage. Opvaskemaskinen er udstyret med en afkalker, så du skal dosere opvaskemidlet efter doseringsangivelserne for blødt vand.

Overdosering af opvaskemiddel forringer opvaskeresultat og belaster miljøet.

Opvaskemiddelrummet skal være tørt, når opvaskemiddel doseres. Der findes et rum til forvask og et til hovedvask. Dosér en mindre del opvaskemiddel i rummet til forvask, hvis du bruger pulver- eller flydende maskinopvaskemiddel. Kontakt producenten af opvaskemidlet, hvis du har spørgsmål angående opvaskemidler.

### BEMÆRK!

Brug kun maskinopvaskemiddel! Almindeligt opvaskemiddel danner kraftigt skum, som forhindrer opvaskemaskinen i at arbejde, og kan derfor ikke bruges.

### Opvasketabs

Del tabletten i to, hvis låget til dispenserens er vanskeligt at lukke. Der er risiko for, at opvaskemidlet ikke doseres korrekt, hvis låget er under spænd og ikke åbnes korrekt.

### BEMÆRK!

Det anbefales ikke at bruge opvasketabs til korte programmer (under 75 minutter). Anvend i stedet pulveropvaskemiddel eller flydende opvaskemiddel.

### Kombinationsopvaskemiddel

Der er mange forskellige typer kombinationsopvaskemiddel på markedet. Læs omhyggeligt anvisningerne til disse produkter.

Ved brug af kombinationsopvaskemiddel, der indeholder afspændingsmiddel, kan du aktivere indstillingen TAB. Bemærk, at der skal fyldes salt i saltbeholderen.

### BEMÆRK!

Du får et optimalt opvaske- og tørreresultat ved at bruge almindeligt maskinopvaskemiddel sammen med separat dosering af afspændingsmiddel og salt.



# Anvendelse af opvaskemaskinen

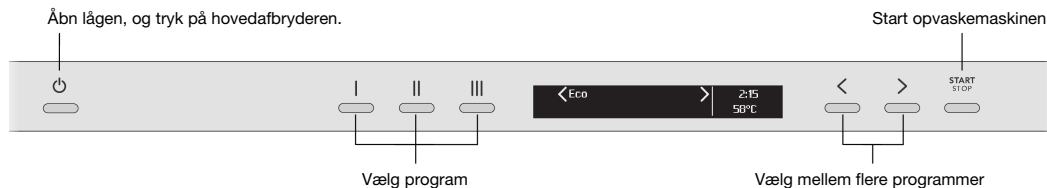

## Hovedafbryderen

Åbn lågen, og tryk på hovedafbryderen. Åbn også vandhanen, hvis den er lukket.

## Vælg program

Eco er altid forvalgt. For at vælge et andet program skal du trykke på en af programknapperne I, II eller III. Du kan også vælge et program ved at trykke på navigationsknappen < eller >, indtil det ønskede program vises i displayet.

Vælg program afhængigt af opvasken, og hvor snavset den er.

### **Eco**

Dette program er velegnet til vask af normalt snavset service og er det mest effektive program, når det gælder kombineret energi- og vandforbrug. Dette program bruges til at vurdere overholdelsen af EU's lovgivning om miljøvenligt design.

### **Krystalglas**

Dette program er tilpasset, så det kan vaske sarte glas, der lige er brugt og derfor ikke kræver et så kraftigt program. Selv porcelæn kan vaskes. Se også *Skrøbeligt service* i kapitel *Fyld opvaskemaskinen*.

### **Intensiv**

Et program med høj temperatur, som opløser fedt på meget snavset opvask som f.eks. kasseroller, gryder og gratinforme. Hvis opvaskemaskinen ikke er helt fyldt med denne type opvask, kan du fylde den tomme plads med tallerkener osv.

### **Kvik**

Program til let snavset glas og porcelæn, f.eks. kaffekopper.

### **Skyl og hold**

Til afskylning af servicet, mens du venter på, at opvaskemaskinen bliver fyldt helt op.

## **I Universal<sup>2)</sup>**

Kraftfuldt hverdagsprogram, som fjerner indtørrede madrester, men er ikke velegnet til fastbrændte madrester på eksempelvis gratinforme.

# Anvendelse af opvaskemaskinen

## II SANI<sup>2)</sup>

Dette program er ideelt når der stilles høje krav til hygiejnen. Temperaturen ved hovedvask er 60 °C. Det sidste skyl sker ved 85 °C i 4 minutter.

## III SANI hurtig<sup>2)</sup>

Vælg SANI hurtig hvis du ønsker et hurtigere program, som stadig lever op til hygiejnekravene. Temperaturen ved hovedvask er 60 °C. Det sidste skyl sker ved 85 °C i 4 minutter..

### Selvrensende

Selvrensende program til hygiejnisk rengøring af opvaskemaskinens indvendige beholder samt spulearme og spulerør.

Programmet skal køres (uden opvask i maskinen) med almindeligt maskinopvaskemiddel eller citronsyre. På markedet findes der også et rengøringsmiddel, der er tilpasset til opvaskemaskine. Oplysninger om rengøring af kalkaflejringer findes i afsnittet *Indvendig beholder* i kapitel *Pleje- og vedligeholdelsesinstruktioner*.

### START STOP Start opvaskemaskinen

Tryk på Start/Stop indtil displayet viser "Program startet, luk låge". Det angiver, at opvaskemaskinen er klar til at starte. Luk lågen omhyggeligt, ellers starter opvaskemaskinen ikke.

Hvis opvaskemaskinen ikke startes, eller lågen ikke lukkes inden for 2 minutter efter seneste tryk på en knap, slukkes maskinen.

### Resterende tid

Når du har valgt program, vises det, hvor lang tid programmet tog forrige gang, det blev kørt.

Når du har startet opvaskemaskinen, viser displayet, hvor lang tid der er tilbage af programmet. En opdatering af resterende tid foretages efterfølgende efter opvarmning af den sidste skylning.

Tiden kan variere fra gang til gang, afhængigt af bl.a. temperaturen på det indkommende vand, mængden af opvask og den omgivende temperatur.

Visningen af den resterende programtid kan være misvisende i forbindelse med den første kørsel af programmerne, hvor opvaskemaskinen beregner tiden. Ved den anden kørsel af et program baserer opvaskemaskinen tiden på programtiden for den foregående kørsel.



<sup>2)</sup> Programknappene I / II / III. Programknappernes forprogrammerede program kan ændres. Se kapitel Indstillinger.

## Farveindikering

Farveindikering på frontdisplayet giver dig information gennem forskellige farver.

### **Blå - Påfyld mere opvask**

Programmet er startet, men du kan stadig fylde mere opvask i.

### **Rød – Påfyld ikke mere opvask**

Du bør ikke påfylde yderligere opvask (ellers er der risiko for, at vaskeresultatet forringes).

*Blinkende lys indikerer, at lågen er blevet åbnet under et igangværende program. Hvis lyset blinker, når lågen er lukket, er der opstået en fejl. Se kapitel Fejlfinding.*

### **Grøn – Tag opvasken ud**

Opvaskeprogrammet er klar. Indikatoren lyser i 15 minutter.

## Hvis du vil afbryde eller skifte program

Åbn lågen, tryk på Start/Stop, og hold den inde i tre sekunder, hvis du vil ændre program, efter at du har startet opvaskemaskinen. Påfyld nyt opvaskemiddel, hvis lågen til rummet med opvaskemiddel har været åbnet. Vælg derefter et nyt program, tryk på Start/Stop, og luk lågen.

## Hvis du vil påfylde mere opvask

Åbn lågen. Opvaskemaskinen stopper automatisk. Sæt opvasken i maskinen, og luk lågen. Efter en pause fortsætter opvaskemaskinen fra det sted, som den var kommet til.

## Hvis opvaskemaskinen stoppes ved strømafbrydelse

Hvis opvaskeprogrammet ikke er afsluttet, fortsætter programmet fra det sted, det var kommet til, når der slutes strøm til opvaskemaskinen igen.

## BEMÆRK!

Under tørringen afbrydes programmet, hvis strømtilførslen stoppes, eller hvis lågen åbnes i mere end to minutter.

## Efter afsluttet program

Når programmet er færdigt, vises "END" i displayet.

Programafslutningen indikeres også med et kort lydsignal. I kapitlet *Indstillinger* beskrives, hvordan du ændrer denne funktion.

Opvaskemaskinen slukker automatisk efter afsluttet program. Sluk vandhanen efter hver brug.

## Sådan får du det bedste tørreresultat

- Fyld opvaskemaskinen helt.
- Stil opvask med fordybninger skråt, f.eks. kopper, så skyllevandet løber af. Dette er også vigtigt ved genstande i plast.
- Påfyld afspændingsmiddel, eller øg doseringen af afspændingsmiddel.
- Åbn lågen på klem, når programmet er afsluttet.
- Lad opvasken køle af, før den tages ud

# Anvendelse af opvaskemaskinen

## Tøm opvaskemaskinen

Varmt porcelæn kan være ekstra skrøbeligt. Lad opvasken køle af i opvaskemaskinen, før den tages ud.

Tøm den nederste kurv først for at undgå, at eventuelt vand fra den øverste kurv drypper ned på opvasken i den nederste kurv.

## Programtabel

| Programmer        | Forvask | Hovedvask | Antal skyl | Sidste skylning | Forbrugsværdier <sup>1)</sup> |                  |                            |                  |                     |
|-------------------|---------|-----------|------------|-----------------|-------------------------------|------------------|----------------------------|------------------|---------------------|
|                   |         |           |            |                 | Koldt vand <sup>2)</sup>      |                  | Varmt vand <sup>3)</sup>   |                  | Vandforbrug (liter) |
|                   |         |           |            |                 | Opvasketid (ca. ti-me:min)    | Energi (ca. kWh) | Opvasketid (ca. ti-me:min) | Energi (ca. kWh) |                     |
| Eco <sup>4)</sup> | 0       | 50 °C     | 2          | 58 °C           | 3:50                          | 0,93             | 3:30                       | 0,6              | 9,4                 |
| Krystalglas       |         | 45 °C     | 2          | 50 °C           | 1:40                          | 0,7              | 1:20                       | 0,4              | 8,5                 |
| Intensiv          | 2       | 70 °C     | 2          | 70 °C           | 2:55                          | 1,6              | 2:35                       | 1,2              | 15,0                |
| Kvik              | 0       | <35 °C    | 2          | <25 °C          | 0:20                          | 0,2              | 0:20                       | 0,1              | 9,5                 |
| Skyl og hold      |         |           | 1          | --- °C          | 0:07                          | 0,01             | 0:07                       | 0,01             | 3,5                 |
| Universal         | 2       | 60 °C     | 2          | 65 °C           | 2:05                          | 1,2              | 1:40                       | 0,8              | 14,5                |
| SANI              | 1       | 60 °C     | 2          | 85 °C           | 1:35                          | 1,7              | 1:20                       | 1,2              | 12,0                |
| SANI hurtig       | 1       | 60 °C     | 2          | 85 °C           | 1:00                          | 1,9              | 0:45                       | 1,3              | 12,0                |
| Selvrensende      |         | 70 °C     | 2          | 85 °C           | 1:15                          | 1,6              | 0:55                       | 1,2              | 9,0                 |

1) Forbrugsværdierne varierer, afhængigt af temperaturen på indløbsvandet, rumtemperaturen og mængden af opvask, de valgte tillegsfunktioner m.m.

2) Tilslutning til koldt vand ca. 15 °C.



3) Tilslutning til varmt vand ca. 60 °C.

4) Dette program er velegnet til vask af normalt snavset service og er det mest effektive program, når det gælder kombineret energi- og vandforbrug. Dette program bruges til at vurdere overholdelsen af EU's lovgivning om miljøvenligt design.

# Indstillinger

## Åbn opvaskemaskinens Indstillingsmenu

Åbn lågen, og tryk på hovedafbryderen, indtil displayet tænder.

For at åbne opvaskemaskinens Indstillingsmenu skal du trykke på navigationsknapperne:  x 3,  x 3

For at forlade opvaskemaskinens Indstillingsmenu skal du vælge Afslut og bekræfte valget med Start/Stop.

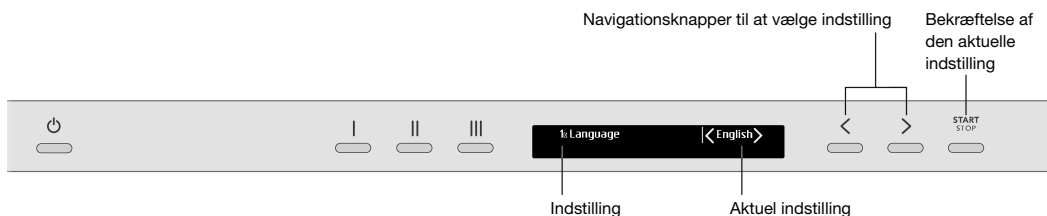

| Indstillinger             | Alternativer   |   |
|---------------------------|--|---|
| 1. <b>Sprog</b>           | <i>English/Svenska/Dansk/<br/>Norsk/Suomi/Nederlands/<br/>Français/Deutsch/Italiano/<br/>Русский/Español/<br/>Português/Sloven./<br/>Eesti/Latviešu/Lietuvių/<br/>Hrvatski/Polish/<br/>简体中文 / 繁體中文 /<br/>日本語</i> | Du kan vælge, hvilket sprog der skal vises i displayet.   |
| 2. <b>Vælg programmer</b> | <i>Eco (Tænd/Sluk / I / II / III)<br/>Krystalglas<br/>Intensiv<br/>Kvik<br/>Skyl og hold<br/>SANI<br/>SANI hurtig<br/>Selvrensende</i>   | <i>Tænd/Sluk / I / II / III</i><br>Programmet kan vises eller skjules i menuen. Vælg mellem Tænd og Sluk. (Eco kan ikke skjules i menuen).<br>Programknapperne er forprogrammerede;<br>I Universal<br>II SANI<br>III SANI hurtig<br>For at ændre program på knapperne skal du vælge det ønskede program i menuen og derefter vælge I, II eller III. |

| Indstillinger |                               | Alternativer                          |   |
|---------------|-------------------------------|---------------------------------------|---|
| 3.            | <b>Børnelås</b>               | <i>Tænd/Sluk</i>                      | For at forhindre, at et barn starter maskinen, kan en børnesikring (knaplås) aktiveres.<br>  > For midlertidigt at deaktivere og aktivere børnesikringen skal du trykke på programknap 1 og højre navigationsknap og holde dem inde i tre sekunder.   |
| 4.            | <b>Displayindstil.</b>        | Kontrast topdisp. 1/2/3/4             | Justering af kontrasten i topdisplayet.   |
|               |                               | Logo i topdisplay<br><i>Tænd/Sluk</i> | Indstilling for at skjule logoet i displayet.   |
|               |                               | Info frontdisplay 1/2                 | Du kan vælge, hvilken information der vises i frontdisplayet.<br><br>1 Farveindikering Resterende tid <sup>3)</sup><br><i>Sluk</i><br><br>2 Farveindikering Resterende tid+Status <sup>4)</sup><br><i>Tænd</i>  |
| 5.            | <b>Knaplydstyrke</b>          | <i>0/1/2/3</i>                        | Signalet bekræfter tryk på en knap.   |
| 6.            | <b>Brummerlyd</b>             | <i>0/1/2/3</i>                        | Lydsignalet indikerer, når et opvaskeprogram afsluttes.<br><i>Fejlmeddelelser indikeres altid med et højt lydsignal.</i>  |
| 7.            | <b>Afspændingsmiddel</b><br>⦿ | <i>0/1/2/3/4/5/TAB</i>                | Indstilling for dosering af afspændingsmiddel. Doseringen af afspændingsmiddel kan indstilles fra 0 (Slået fra) til 5 (Høj dosering). Øg doseringen af afspændingsmiddel: <ul style="list-style-type: none"> <li>Hvis servicet er vandpletet.</li> </ul> <p>Reducer doseringen af afspændingsmiddel:</p> <ul style="list-style-type: none"> <li>Hvis servicet har en klæbrig hvid/blå belægning.</li> <li>Hvis servicet er randet.</li> <li>Hvis der dannes skum. Hvis vandet meget blødt vand, er det muligt at fortynde afspændingsmidlet ved at tilsætte vand i forholdet 1:1.</li> </ul> <p>Ved brug af kombinationsopvaskemiddel, der indeholder afspændingsmiddel, kan du aktivere indstillingen TAB.</p> |

<sup>3)</sup> SANI, SANI hurtig: Resterende tid+Status

<sup>4)</sup> SANI, SANI hurtig: Resterende tid+Status+Temperatur

# Indstillinger

| Indstillinger        |                            | Alternativer        |   |                      |                       |        |   |        |   |        |   |         |   |          |   |          |   |          |   |          |   |          |   |       |   |
|----------------------|----------------------------|---------------------|---|----------------------|-----------------------|--------|---|--------|---|--------|---|---------|---|----------|---|----------|---|----------|---|----------|---|----------|---|-------|---|
| 8.                   | Temperaturrenhed           | °C/°F               | Temperaturen i displayet kan vises i °C (celsius) eller i °F (fahrenheit).  |                      |                       |        |   |        |   |        |   |         |   |          |   |          |   |          |   |          |   |          |   |       |   |
| 9.                   | Vandhårdhed                | 0/1/2/3/4/5/6/7/8/9 | <p>Indstilling af afkalkeren. Vælg indstilling efter indløbsvandets hårdhedsgrad. Det er vigtigt, at indstillingen er korrekt!</p> <table border="1"> <thead> <tr> <th>Tyske hårdhedsgrader</th> <th>Anbefalet indstilling</th> </tr> </thead> <tbody> <tr> <td>0-3°dH</td> <td>0</td> </tr> <tr> <td>4-5°dH</td> <td>1</td> </tr> <tr> <td>6-8°dH</td> <td>2</td> </tr> <tr> <td>9-11°dH</td> <td>3</td> </tr> <tr> <td>12-14°dH</td> <td>4</td> </tr> <tr> <td>15-19°dH</td> <td>5</td> </tr> <tr> <td>20-24°dH</td> <td>6</td> </tr> <tr> <td>25-29°dH</td> <td>7</td> </tr> <tr> <td>30-39°dH</td> <td>8</td> </tr> <tr> <td>40°dH</td> <td>9</td> </tr> </tbody> </table> <p>Husk at fylde salt i saltbeholderen, efter at du har indstillet afkalkeren på 1 - 9.<br/> <i>Ved indløbsvand med en hårdhedsgrad under 4°dH (6°fH) skal du vælge 0. Afkalkeren deaktiveres, og det er ikke nødvendigt at fylde salt på.</i></p> | Tyske hårdhedsgrader | Anbefalet indstilling | 0-3°dH | 0 | 4-5°dH | 1 | 6-8°dH | 2 | 9-11°dH | 3 | 12-14°dH | 4 | 15-19°dH | 5 | 20-24°dH | 6 | 25-29°dH | 7 | 30-39°dH | 8 | 40°dH | 9 |
| Tyske hårdhedsgrader | Anbefalet indstilling      |                     |   |                      |                       |        |   |        |   |        |   |         |   |          |   |          |   |          |   |          |   |          |   |       |   |
| 0-3°dH               | 0                          |                     |   |                      |                       |        |   |        |   |        |   |         |   |          |   |          |   |          |   |          |   |          |   |       |   |
| 4-5°dH               | 1                          |                     |   |                      |                       |        |   |        |   |        |   |         |   |          |   |          |   |          |   |          |   |          |   |       |   |
| 6-8°dH               | 2                          |                     |   |                      |                       |        |   |        |   |        |   |         |   |          |   |          |   |          |   |          |   |          |   |       |   |
| 9-11°dH              | 3                          |                     |   |                      |                       |        |   |        |   |        |   |         |   |          |   |          |   |          |   |          |   |          |   |       |   |
| 12-14°dH             | 4                          |                     |   |                      |                       |        |   |        |   |        |   |         |   |          |   |          |   |          |   |          |   |          |   |       |   |
| 15-19°dH             | 5                          |                     |   |                      |                       |        |   |        |   |        |   |         |   |          |   |          |   |          |   |          |   |          |   |       |   |
| 20-24°dH             | 6                          |                     |   |                      |                       |        |   |        |   |        |   |         |   |          |   |          |   |          |   |          |   |          |   |       |   |
| 25-29°dH             | 7                          |                     |   |                      |                       |        |   |        |   |        |   |         |   |          |   |          |   |          |   |          |   |          |   |       |   |
| 30-39°dH             | 8                          |                     |   |                      |                       |        |   |        |   |        |   |         |   |          |   |          |   |          |   |          |   |          |   |       |   |
| 40°dH                | 9                          |                     |   |                      |                       |        |   |        |   |        |   |         |   |          |   |          |   |          |   |          |   |          |   |       |   |
| 10.                  | Indvendigt lys når slukket | Tænd/Sluk           | Vælg, om den indvendige belysning skal tændes, når opvaskemaskinen er slukket, og lågen åbnes. (Hvis hovedafbryderen er tændt, tændes den indvendige belysning altid, når lågen åbnes).   |                      |                       |        |   |        |   |        |   |         |   |          |   |          |   |          |   |          |   |          |   |       |   |
|                      | Afslut                     |                     | For at forlade opvaskemaskinens Indstillingsmenu skal du vælge Afslut og bekræfte valget med Start/Stop.  |                      |                       |        |   |        |   |        |   |         |   |          |   |          |   |          |   |          |   |          |   |       |   |



## 💧 Påfyld afspænd

Ovenstående symbol lyser i displayet, når der skal påfyldes afspændingsmiddel.

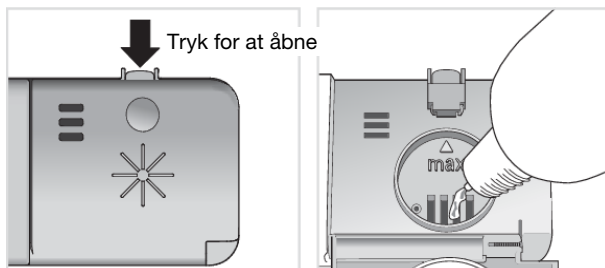

1. Åbn låget til afspændingsmidlet.
2. Påfyld forsigtigt afspændingsmiddel op til det niveau, der er markeret med **max.**
3. Tør eventuelt overskydende afspændingsmiddel rundt om beholderen væk med en klud.
4. Luk låget korrekt.

Der kan gå lidt tid, før symbolet holder op med at lyse efter påfyldningen.

## ✳ Påfyld salt

Ovenstående symbol lyser i displayet, når der skal påfyldes salt.

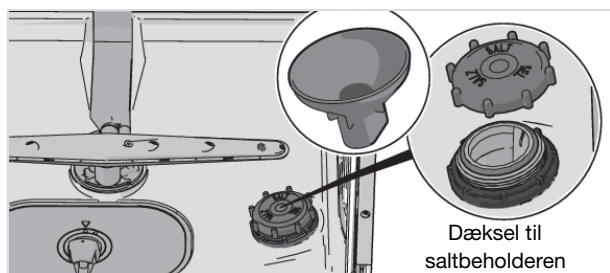

1. Skru låget til saltbeholderen af.
2. Sæt den tragt, som følger med opvaskemaskinen, i påfyldningshullet på beholderen. (Første gang er det nok bare at hælde vand i).
3. Påfyld derefter salt, indtil beholderen er fuld (maks. 630 gram). Brug specialsalt til opvaskemaskiner.
4. Tør overskydende salt af, så låget kan skrues ordentligt på.

Der kan gå lidt tid, før symbolet holder op med at lyse efter påfyldningen.

## ⚠ ADVARSEL!

For ikke at risikere rustpletter skal et opvaskeprogram startes straks efter påfyldning af salt.

Hæld aldrig maskinopvaskemiddel i saltbeholderen. Dette medfører risiko for skader på afkalkeren!

## Rene sier

### Grovs

I grovsien samles større madrester, som ikke uden videre kan passere gennem afløbspumpen. Tøm grovsien efter behov. Rengøringen skal udføres regelmæssigt afhængigt af, hvor tit opvaskemaskinen bruges.

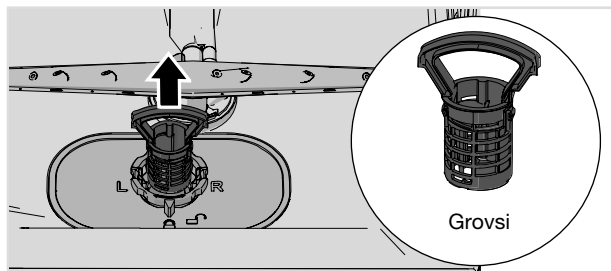

1. Løft grovsien lige op ved hjælp af håndtaget.
2. Tøm grovsien.
3. Sæt grovsien tilbage. Tryk den ned, indtil den klikker.

### Finsi

Det, der opsamles i finsien, skylles automatisk ud ved hver opvask. Rengør finsien efter behov. Rengøringen skal udføres regelmæssigt afhængigt af, hvor tit opvaskemaskinen bruges.

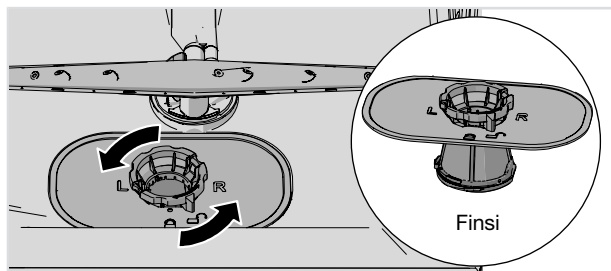

1. Drej låseringen mod uret, og løft finsien lige op.
2. Rengør finsien.
3. Sæt finsien tilbage, og drej låseringen med uret til stoppositionen. Kontrollér, at kanterne slutter ordentligt til.

Husk at sætte grovsien tilbage igen!

# Pleje- og vedligeholdelsesinstruktioner

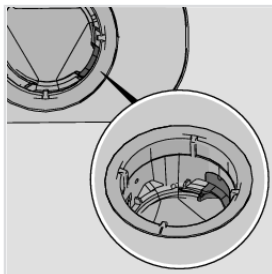

Kontroller, at den farvede beskyttelse til højre i bundbrønden er på plads.

## BEMÆRK!

Det kan påvirke opvaskeresultatet, hvis grovsien og finsien ikke er monteret korrekt. Opvaskemaskinen må ikke bruges, uden at sierne er monteret!

## Rengør spulearme og spulerør

Huller og lejer kan af og til stoppe til. Fjern skidtet med en nål eller lignende. Spulearmene har også huller på undersiden.

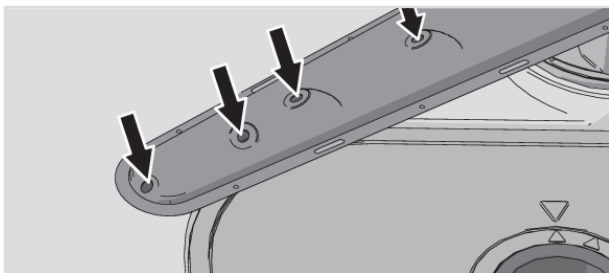

For at gøre rengøringen lettere kan du løsne spulearmene. Glem ikke at montere dem ordentligt fast bagefter.

### Øverste spulearm

1. Træk overkurven ud.
2. Skru spændering til spulearmen mod uret for at frigøre spulearmen fra den øverste kurv.

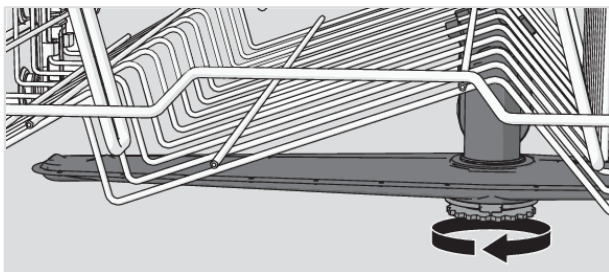

# Pleje- og vedligeholdelsesinstruktioner

## Mellemkurvens spulerør

- Træk mellemkurven ud.
- Kontrollér hullerne i spulerøret.

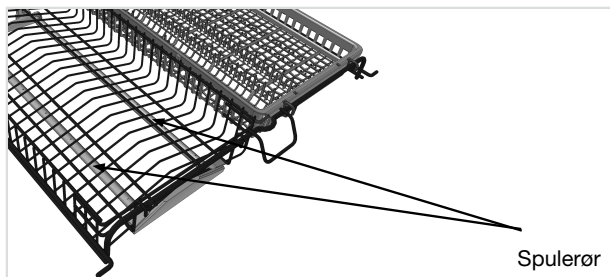

## Nederste spulearm

- Løft den nederste spulearm lige op for at løsne den.

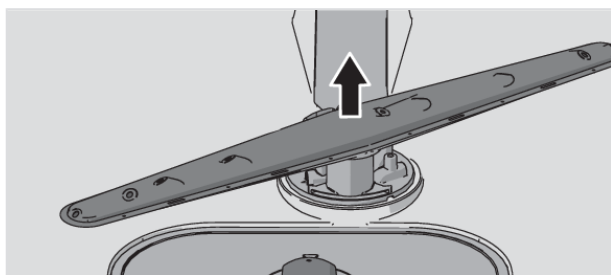

## Rengør opvaskemaskinens inder- og yderside

### Låge og lågetætning

Åbn lågen. Rengør lågens sider og lågetætningen regelmæssigt med en let fugtet klud. Rengør lågetætningen i opvaskemaskinens nederste forkant med en opvaskebørste.

### Display og knapper

Hold displayet og knapperne rene for snavs. Tør dem efter behov af med en tør eller let fugtet klud. Brug aldrig rengøringsmidler – det kan ridse overfladen.

Sluk opvaskemaskinen på hovedafbryderen ved rengøring af knapperne for at undgå at trykke på dem ved et uheld.

### Indvendig beholder

Opvaskemaskinens indvendige beholder er fremstillet af rustfrit stål og holdes ren gennem normal brug (med regelmæssigt interval).

Hvis du har kalkholdigt (hårdt) vand, kan der dannes kalkaflejringer i opvaskemaskinen. Kør i så fald programmet Selvrensende med to spiseskefulde citronsyre i opvaskemiddelrummet (uden opvask i maskinen). På markedet findes der også rengøringsmidler, der er tilpasset til opvaskemaskine.

## Afhjælpning af tilstopning

### Afhjælpning af stop i afløbspumpen

Hvis der er vand tilbage i opvaskemaskinen efter afsluttet program, kan afløbspumpen være blokeret af fremmedlegemer. Disse kan du nemt fjerne.

1. Sluk maskinen med hovedafbryderen, og træk stikket ud af stikkontakten.
2. Fjern grovsien og finsien.
3. Øs vandet ud af opvaskerummet.
4. For at kunne inspicere afløbspumpen skal du fjerne den farvede beskyttelse til højre i bunden af maskinen.
5. Drej manuelt pumpehjulet, som er placeret bag beskyttelsen. Fjern forsigtigt eventuelle genstande.
6. Genmonter beskyttelsen til afløbspumpen samt finsien og grovsien.
7. Sæt stikket i stikkontakten igen.

Hvis opvaskemaskinen stadig ikke kan startes, og der høres en summelyd, er overløbssikringen aktiveret.

- Luk for vandet.
- Træk stikket ud af stikkontakten.
- Ring til service.

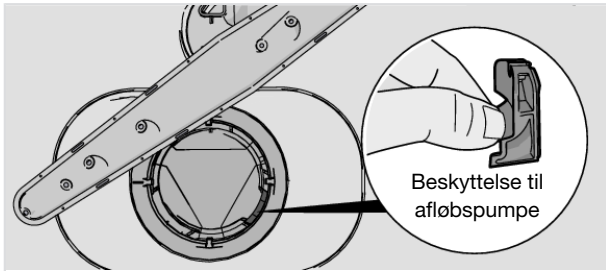

### BEMÆRK!

Husk at genmontere beskyttelsen til afløbspumpen.

### Afhjælp stop i indløbsslængens si

Hvis der findes små partikler i indløbsvandet, kan indløbsslængens ydre si blive blokeret, hvilket fører til Vandindløbsfejl.

1. Sluk maskinen med hovedafbryderen, og træk stikket ud af stikkontakten.
2. Luk vandhanen.
3. Skru indløbsslangen løs.
4. Træk forsigtigt indløbsslængens ydre si ud, og rengør den.
5. Sæt sien tilbage igen, og kontrollér, at pakningen sidder korrekt.
6. Skru indløbsslangen fast.

# Pleje- og vedligeholdelsesinstruktioner

7. Sæt stikket i stikkontakten, og åbn vandhanen. Lad trykket være på et stykke tid, og kontrollér, at tilslutningen er tæt.

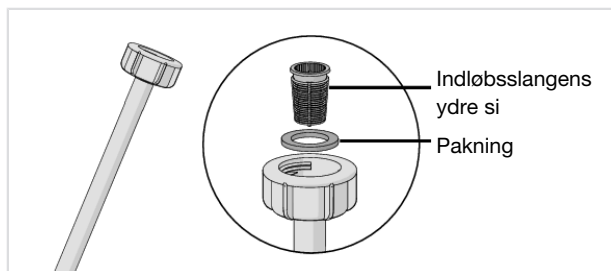

| Type af fejl i display                      | Løsning   |
|---|---|
| <b>F10</b> Overfyldt vand 1                 | Rens afløbspumpen. Se kapitlet <i>Pleje- og vedligeholdelsesinstruktioner</i> . Tilkald service, hvis problemet fortsætter.   |
| <b>F11</b> Vandudløbsfejl                   | Se "Der er stadig vand i opvaskemaskinen" i tabellen "Problem" nedenfor. Tilkald service, hvis problemet fortsætter.  |
| <b>F12</b> Vandindløbsfejl                  | Kontrollér, at vandhanen er åben. Kontrollér, at den ydre si på indløbsslangen ikke er blokeret. Se <i>Afhjælp stop i indløbsslansens si</i> i kapitel <i>Pleje- og vedligeholdelsesinstruktioner</i> . Tilkald service, hvis problemet fortsætter. |
| <b>F40</b> Indløbsventillæk                 | Luk for vandhanen, og tilkald service.  |
| <b>F41</b> Varmeehedsfejl                   | Træk stikkontakten ud af vægudtaget, og tilkald service.  |
| <b>F52</b> Rengør filtrene (Vandniveaufejl) | Rens grovsien og finsien. Kontrollér, at den ydre si på indløbsslangen ikke er blokeret. Tilkald service, hvis problemet fortsætter.  |
| <b>F54</b> Overfyldt vand 2                 | Luk for vandhanen, og tilkald service.  |
| <b>F56</b> Cirk. pumpefejl                  | Ring til service.   |
| <b>F67</b> Vandindløbsfejl                  | Kontrollér, at vandhanen er åben. Kontrollér, at den ydre si på indløbsslangen ikke er blokeret. Se <i>Afhjælp stop i indløbsslansens si</i> i kapitel <i>Pleje- og vedligeholdelsesinstruktioner</i> . Tilkald service, hvis problemet fortsætter. |

Tryk på en valgfri knap for at fjerne fejlmeddelelsen.

| Problem                          | Mulige årsager  | Løsning   |
|----------------------------------|---|---|
| Knapperne reagerer ikke på tryk. | Du har trykket på knapperne for hurtigt, efter at du har åbnet lågen. | Vent et øjeblik, og prøv igen.  |
|                                  | Børnesikring (knaplås) er aktiveret.                                  | Se kapitlet <i>Indstillinger</i> .  |
|                                  | Lågen er lukket.  | Åbn lågen. Knapperne reagerer kun på knaptryk, når lågen er åben.   |
|                                  | Snavs på knapperne.   | Rengør med en tør eller let fugtig klud.  |
| Lågen kan ikke lukkes.           | Kurvene sidder forkert.   | Kontroller, at kurvene sidder korrekt i vandret position, og at vandtilslutningen til mellemkurven er på niveau med spulerøret. |
|                                  |   | Kontroller, at der ikke findes service i kurvene, som forhindrer, at kurvene kan skubbes vandret ind.                           |

# Fejlfinding

| <b>Problem</b>                | <b>Mulige årsager</b>   | <b>Løsning</b>   |
|-------------------------------|---|--|
| Opvaskemaskinen starter ikke. | Knappen Start/Stop er blevet trykket ind i for kort tid.  | Tryk på Start/Stop og hold den inde, indtil displayet viser "Program startet, luk låge".       |
|                               | Lågen er ikke lukket ordentligt.  | Kontroller.  |
|                               | Du har åbnet opvaskemaskinen for at fylde mere opvask i under et igangværende program.                                | Luk lågen, og vent. Efter en pause fortsætter opvaskemaskinen fra det sted, hvor den sluttede. |
|                               | Der er sprunget en sikring.   | Kontroller.  |
|                               | Stikket er ikke sat i stikkontakten.  | Kontroller.  |
|                               | Der er lukket for vandtilførslen.   | Kontroller.  |
|                               | Overfyldning/utæthed  | Kontroller.  |
|                               | Der høres en summelyd (afløbspumpen) fra opvaskemaskinen, som ikke stopper, når strømmen afbrydes på hovedafbryderen. | Luk for vandhanen. Træk stikket ud af kontakten, og tilkald service.                           |



| Problem                              | Mulige årsager  | Løsning   |
|--------------------------------------|---|---|
| Opvasken er ikke ren.                | Skyllearmene kan ikke dreje rundt.  | Kontroller, at servicet ikke forhindrer skyllearmene i at rotere frit.  |
|                                      | Spulearmenes huller og lejer er tilstoppede.  | Rengør spulearmene og mellemkurvens spulerør. Se kapitel <i>Pleje- og vedligeholdelsesinstruktioner</i> .                               |
|                                      | Forkert opvaskeprogram.   | Vælg et program med høj temperatur, der opløser fedt på stærkt snavset service, f.eks. Intensiv.  |
|                                      | Forkert dosering af opvaskemiddel.  | Doser efter vandets hårdhedsgrad. Kraftig over- eller underdosering giver et forringet opvaske-resultat.                                |
|                                      | Opvaskemidlet er for gammelt. Opvaskemiddel har begrænset holdbarhed.   | Undgå at købe for store pakker.   |
|                                      | Forkert fyldning af opvaskemaskinen.  | Tildæk ikke opvask med store skåle eller lignende. Undgå at placere meget høje glas i hjørnerne på kurvene.                             |
|                                      | Glas og kopper er væltet under opvasken.  | Anbring servicet, så det står stabilt.  |
|                                      | Sierne er ikke korrekt monteret.  | Kontrollér, at siernes håndtag er låst i stoppositionen.  |
|                                      | Beskyttelsen til afløbspumpen mangler.  | Kontroller, at den farvede beskyttelse til højre i bundbrønden er på plads. Se kapitel <i>Pleje- og vedligeholdelsesinstruktioner</i> . |
| Pletter på rustfrit stål eller sølv. | Visse madrester, f.eks. sennep, mayonnaise, citron, vineddike, salt og dressing, kan give pletter på rustfrit stål, hvis de står for længe.             | Skyl denne slags madrester af, hvis opvaskemaskinen ikke startes med det samme. Brug eventuelt programmet Skyl og hold.                 |
|                                      | Sølvtøj kan blive plettet, hvis det kommer i kontakt med genstande i rustfrit stål under opvasken. Aluminiumsgenstande kan også give en plettet opvask. | For at undgå pletter og at opvasken bliver mat, skal du adskille opvask af forskellige metaller som f.eks. sølv, rustfrit og aluminium. |

# Fejlfinding

| Problem  | Mulige årsager   | Løsning  |
|--|--|--|
| Pletter eller misfarvninger på servicet.                             | Forkert indstillet dosering af afspændingsmiddel.  | Se kapitlet <i>Indstillinger</i> .   |
|  | Indstillingen TAB er aktiveret, og kombinationsopvaskemiddel med utilstrækkelig tørreeffekt bruges.  | Skift kombinationsopvaskemiddel, eller deaktivér indstillingen TAB, og fyld salt på samt separat afspændingsmiddel. Se Afspændingsmiddel i kapitlet <i>Indstillinger</i> . |
|  | Saltbeholderen er tom.   | Påfyld salt. Se kapitlet <i>Pleje- og vedligeholdelsesinstruktioner</i> .  |
|  | Forkert indstilling af afkalker.   | Se Vandhårdhed i kapitlet <i>Indstillinger</i> .   |
|  | Afkalkeren mangler salt.   | Kontroller, at låget til saltbeholderen er skruet ordentligt på. Ellers kontakt serviceafdelingen.   |
|  | For høj temperatur og/eller for meget opvaskemiddel kan forårsage såkaldt ætsning på krystalglas. Dette kan desværre ikke afhjælpes, kun forebygges. | Vask krystalglas ved lav temperatur, og vær omhyggelig med doseringen af opvaskemiddel. Kontakt opvaskemiddelproducenten.  |
| Servicet har en klæbrig hvid/blå belægning.                          | For høj dosering af afspændingsmiddel.   | Sænk doseringen. Se kapitlet <i>Indstillinger</i> . Hvis vandet er meget blødt, kan du eventuelt fortynde afspændingsmidlet med en halvdel vand.                           |
| Pletter, som ikke går væk under opvasken.                            | Det kan være svært at vaske læbestift og te af.  | Skift til et opvaskemiddel med blegemiddel.  |
| Der er rester af opvaskemiddel i opvaskemiddelrummet efter opvasken. | Opvaskemiddelrummet var fugtigt, da opvaskemidlet blev doseret.  | Opvaskemiddelrummet skal være tørt, når opvaskemidlet doseres.   |
|  | Opvaskemiddelrummet er blokeret.   | Kontrollér, at servicet ikke forhindrer, at opvaskemiddelrummet kan åbnes.   |
| Raslelyde under opvasken.  | Opvasken er ikke placeret korrekt, eller skyllearmene kan ikke dreje rundt.  | Kontroller, at opvasken står stabilt. Skub til skyllearmene for at kontrollere, at de kan dreje rundt.   |
| 1 minut vises i displayet.   | Programmet tager længere tid end beregnet.   | Du skal ikke gøre noget. Programtiden gemmes. Næste gang, programmet køres, vises den korrigerede tid.   |

| Problem                               | Mulige årsager   | Løsning  |
|---------------------------------------|--|--|
| Der er stadig vand i opvaskemaskinen. | Sierne er tilstoppede.   | Rens grovsien og finsien.  |
|                                       | Sierne er ikke korrekt monteret.                                 | Kontrollér, at siernes håndtag er låst i stoppositionen.   |
|                                       | Afløbspumpen er tilstoppet.                                      | Rens afløbspumpen. Se kapitlet <i>Pleje- og vedligeholdelsesinstruktioner</i> .  |
|                                       | Beskyttelsen til afløbspumpen mangler.                           | Kontroller, at den farvede beskyttelse til højre i bundbrønden er på plads. Se kapitlet <i>Pleje- og vedligeholdelsesinstruktioner</i> .   |
|                                       | Knæk på afløbsslangen.   | Kontroller, at der ikke er knæk eller skarpe bøjninger på slangen.   |
|                                       | Afløbsslangen er blokeret.                                       | Løsn afløbsslangen der, hvor den er koblet til vaskens vandlås. Kontrollér, at der ikke er noget, der har sat sig fast, og at tilslutningens indvendige diameter er mindst 14 mm.  |
| Dårlig lugt i opvaskemaskinen.        | Der er snavs på lister og i hjørner.                             | Rengør med en opvaskebørste og et lavtskummende rengøringsmiddel.  |
|                                       | Der er valgt programmer med lav temperatur i en længere periode. | Kør et program med en høj temperatur en til to gange om måneden. Eller kør et selvrensende program. Se <i>Selvrensende</i> i kapitlet <i>Anvendelse af opvaskemaskinen</i> .   |
| Fedtaflejringer i opvaskemaskinen.    | Der er valgt programmer med lav temperatur i en længere periode. | <p>Eller kør et selvrensende program en til to gange om måneden. Se <i>Selvrensende</i> i kapitlet <i>Anvendelse af opvaskemaskinen</i>.</p> <p>Vælg et program med høj temperatur, der opløser fedt på meget snavset service, f.eks. <i>Intensiv</i>. Eller kør et selvrensende program en eller to gange om måneden. Se <i>Selvrensende</i> i kapitlet <i>Anvendelse af opvaskemaskinen</i>.</p> |

# Fejlfinding

| Problem                                  | Mulige årsager  | Løsning   |
|--|---|---|
| Opvasken bliver ikke tilstrækkeligt tør. | Opvaskemaskinen er ikke fyldt helt op.  | Fyld opvaskemaskinen helt.  |
|  | Afspændingsmidlet er brugt op, eller doseringen er for lav.   | Påfyld eller øg doseringen af afspændingsmiddel. Se kapitel <i>Indstillinger</i> .  |
|  | Indstillingen TAB er aktiveret, og kombinationsopvaskemiddel med utilstrækkelig tørreeffekt bruges. | Skift kombinationsopvaskemiddel, eller deaktivér indstillingen TAB, og fyld salt på samt separat afspændingsmiddel. Se Afspændingsmiddel i kapitel <i>Indstillinger</i> . |
|  |   | Åbn lågen på klem, når programmet er afsluttet.   |

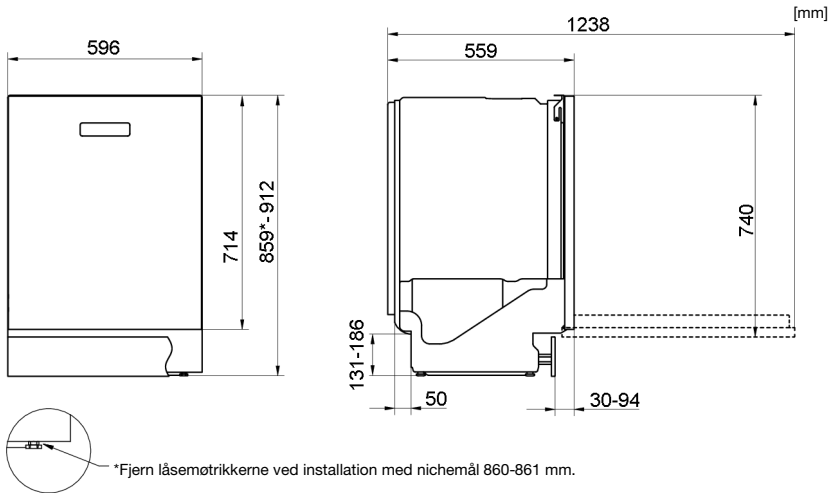

*Nominelle mål. Variationer kan forekomme.*

## Sikkerhedsanvisninger

- Tilslutning til el, vand og afløb skal udføres af en person med den nødvendige kompetence.
- Følg altid gældende bestemmelser for vand, afløb og el.
- Vær forsigtig ved installationen! Brug beskyttelseshandsker! Vær altid to om arbejdet!
- Placer en lækagebeskyttelse på gulvet under opvaskemaskinen for at forebygge eventuel vandlækage.
- Prøvekør opvaskemaskinen med programmet Skyl og hold, inden du skruer den fast. Kontroller, at opvaskemaskinen tager vand ind og tømmer det ud igen. Kontroller også, at tilslutningerne er helt tætte.

## ADVARSEL!

Luk for vandtilførslen, når du installerer opvaskemaskinen!

Ledningen skal være taget ud af stikkontakten, eller strømmen skal være afbrudt under arbejdet!

# Installation

## Transportbeskyttelse til lågen

Glem ikke at fjerne transportbeskyttelsen til lågen, når du pakker opvaskemaskinen ud.

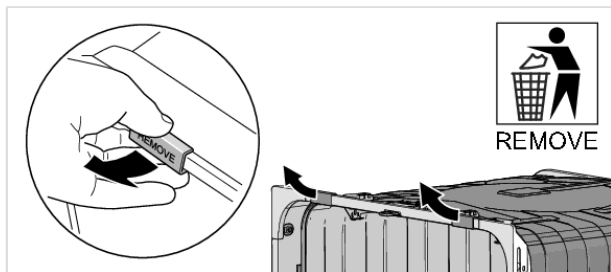

## Placer opvaskemaskinen

Opvaskemaskinen kan placeres som indbygget, helt fritstående eller delvist indbygget. Sørg for, at underlaget er stabilt.

### A. Indbygget

Opvaskemaskinen er beregnet til indbygning under en bordplade. Indbygningsmålene fremgår af billedet. Gennemføring til ledninger/kabler behøver ikke at være større end 38 mm i diameter. Kontroller, at kanterne på gennemføringen er glatte, så afløbs- og indløbsslanger og el-ledningen ikke beskadiges.

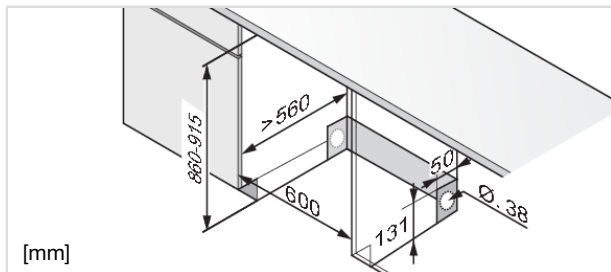

Hvis opvaskemaskinen er indbygget, skal inventaret kunne tåle eventuel kondens fra opvaskemaskinen.

### B. Fritstående

En fritstående opvaskemaskine skal udstyres med tippebeskyttelse. Tippebeskyttelsen består af to beslag, som skrues fast som vist på billedet.

Derefter skubbes opvaskemaskinen ind, så beslagene griber fat om maskinens bageste fødder. Nu kan opvaskemaskinen ikke tippe, hvis den åbne låge belastes. Hvis opvaskemaskinen placeres helt fritstående, skal både sideplader og arbejdsplade monteres. Du kan købe tilbehøret der, hvor du har købt opvaskemaskinen.

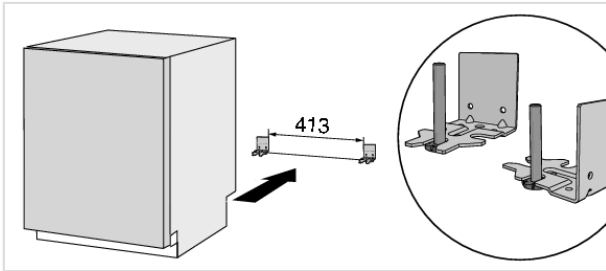

## ⚠ ADVARSEL!

En helt fritstående opvaskemaskine skal udstyres med tippebeskyttelse.

### C. Delvist indbygget

Hvis opvaskemaskinen placeres, såå en af siderne er synlige, skal der monteres en sideplade. Du kan købe tilbehøret der, hvor du har købt opvaskemaskinen.

### Monter fugtbeskyttelsesfilmen

Monter beskyttelsesfilmen (følger med dokumentationen). Beskyttelsesfilmen beskytter bordpladen mod fugt.

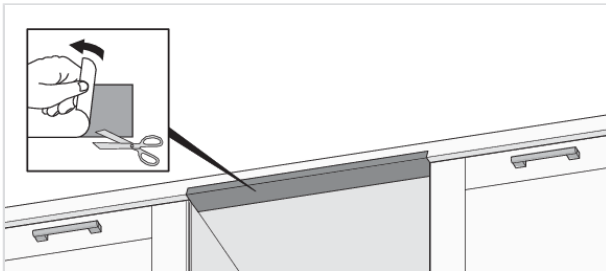

## BEMÆRK!

Den overflade, som fugtbeskyttelsesfilmen skal sidde på, skal være ren og tør.

### Juster højden, og skub opvaskemaskinen på plads

1. Start med at måle højden fra gulvet til underkanten af bordpladen.
2. Mål højden fra gulvet til opvaskemaskinens overkant.
3. Hæld opvaskemaskinen en anelse fremad og juster den bageste fod med skruen på opvaskemaskinens forside. Skru med uret for at sænke eller mod uret for at hæve.

# Installation

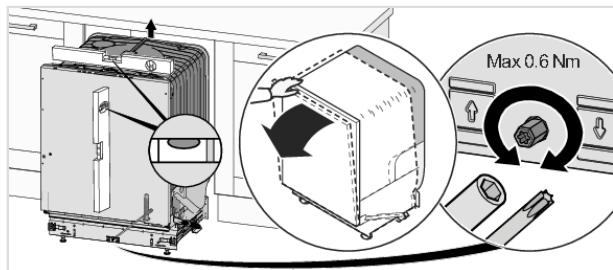

4. Juster de forreste fødder ved at dreje dem med uret for at hæve eller mod uret for at sænke.

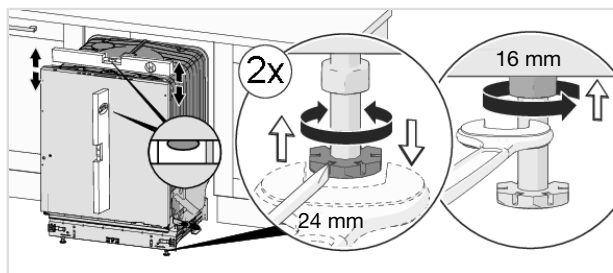

5. Kontroller, at der er et frirum på mindst 3 mm mellem undersiden af bordpladen og overkanten af opvaskemaskinen.
6. Skub opvaskemaskinen på plads.
- Træk i indløbs- og afløbslangen, når opvaskemaskinen skubbes på plads.
  - Kontroller, at der ikke er knæk eller skarpe bøjninger i slangen, og at der ikke findes noget, der kan beskadige slangerne.

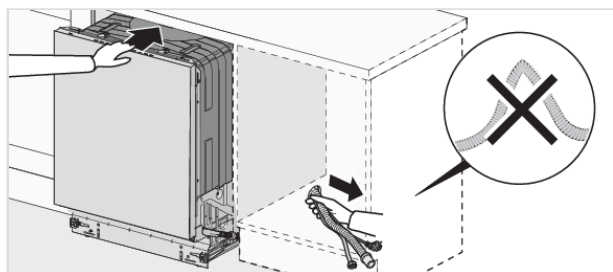

7. Finjuster fødderne (opvaskemaskinen må højst hælde 5 mm), og spænd låsemøtrikkerne på de forreste fødder.

## Tilslutning til afløb

Denne opvaskemaskine er velegnet til at blive installeret i forhøjet indbygning (for at opnå en arbejdsvenlig højde). Det betyder, at opvaskemaskinen kan anbringes, så afløbsslangens udmundning befinder sig på et lavere niveau end opvaskemaskinens bund, f.eks. at den føres direkte hen til gulv afløb. Opvaskemaskinen er udstyret med en integreret beskyttelsesanordning, som forhindrer den i at blive tømt for vand under opvask.



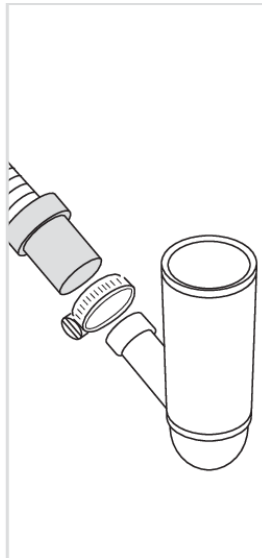
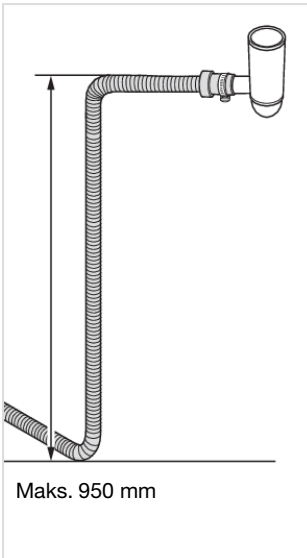
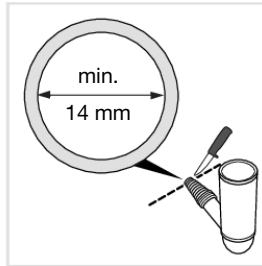
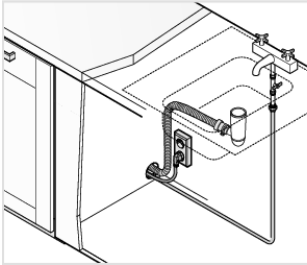

Afløbsslangen kan tillige føres til en tilslutningsstuds ved køkkenvaskens vandlås. Tilslutningsstudsens indvendige diameter skal mindst være 14 mm.

Afløbsslangen må højst forlænges med 2,5 m (den samlede længde på afløbsslangen må maks. være 4,5 m). Eventuelle samlinger og samlingsrør skal have en indvendig diameter på mindst 14 mm. Det er dog bedst at udskifte afløbsslangen med en ny uden samlinger.

Ingen del af afløbsslangen må være anbragt mere end 950 mm over opvaskemaskinens bund.

Monter afløbsslangen med en slangeklemme. Sørg for, at der ikke er knæk på afløbsslangen.

## Vandtilslutning

Brug kun den indløbsslange, der leveres med opvaskemaskinen. Genbrug ikke gamle eller andre løse slanger.

Tilløbsledningen skal være udstyret med en vandhane (stophane). Vandhanen skal være placeret på et let tilgængeligt sted, så det er muligt at lukke for vandet, hvis opvaskemaskinen skal flyttes.

Åbn for vandhanen, når maskinen er blevet installeret, og lad trykket være på i et stykke tid for at kontrollere, at alle tilslutninger er tætte.

# Installation

## Tilslutning til koldt vand

Tilslut opvaskemaskinen til koldt vand, hvis ejendommen opvarmes med olie, el eller gas.

## Tilslutning til varmt vand

Tilslut opvaskemaskinen til varmt vand (maks. 70 °C), hvis ejendommen opvarmes med energibesparende varmtvandsforsyning som f.eks. fjernvarme, solceller eller lignende. Ved at vælge varmtvandstilslutning sparer du opvasketid og reducerer opvaskemaskinens forbrug af elenergi.

### BEMÆRK!

Overskrid ikke den tilladte temperatur på indløbsvandet. Visse materialer i en del køkkengrej tåler ikke stærk varme. Se *Skrøbeligt service* i kapitel *Fyld opvaskemaskinen*.

## Tilslutning til el

Du kan finde oplysninger om den elektriske tilslutning på typeskiltet. Disse oplysninger skal stemme overens med lysnettets data.

## Tilslutning til stikkontakt

Maskinen leveres med et stik godkendt i EU, som dog ikke må anvendes i en dansk installation, da maskinen derved ikke jordforbindes iht. Stærkstrømsbekendtgørelsen. Udskiftning til dansk stik skal foretages af en autoriseret elinstallatør. Alternativt kan en til formålet godkendt adapter anvendes til overgang mellem Schuko-stikprop og dansk jordingsystem.

Hvis maskinen tilsluttes med et stik, skal man være opmærksom på følgende: Stikket skal altid være tilgængeligt, så maskinen kan afbrydes fra netforsyningen.

Ved tilslutning af maskinen til en fast installation skal man sørge for korrekt tilslutning i henhold til farvemærkningen.

Den elektriske installation må kun foretages af en autoriseret installatør under hensyntagen til gældende sikkerhedsbestemmelser.

### BEMÆRK!

Skal ekstrabeskyttes jf. stærkstrømsbekendtgørelsen.

## Fastgørelse af opvaskemaskinen (opvaskemaskiner til indbygning)

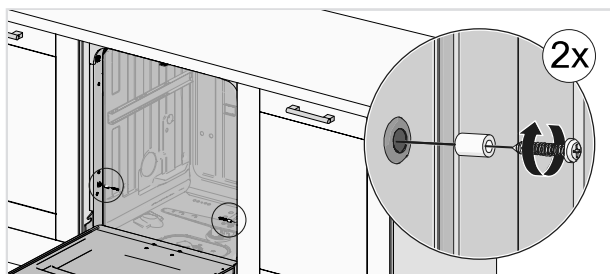
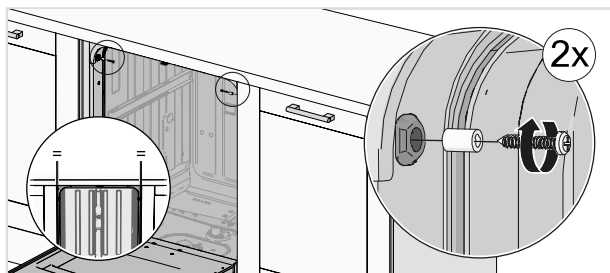

Kontroller, at de forreste fødder hviler på gulvet, når du har skruet maskinen fast.

# Installation

## Opvaskemaskinens sparkeplade

Opvaskemaskinen leveres med en sparkeplade.

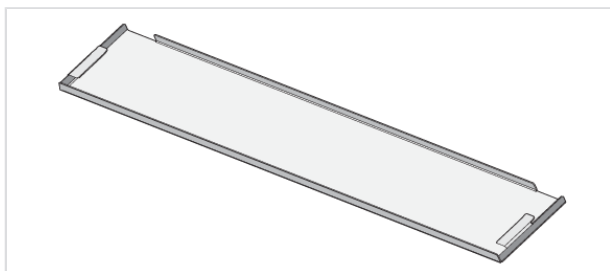

### Monter lydisoleringen

(kun visse modeller)

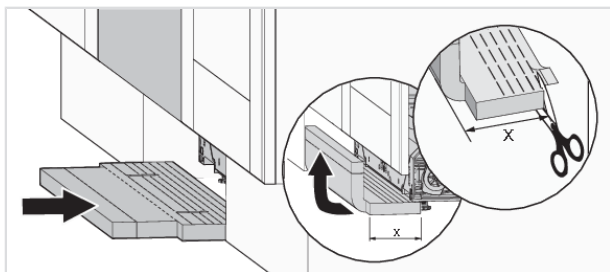

### Monter sparkepladen

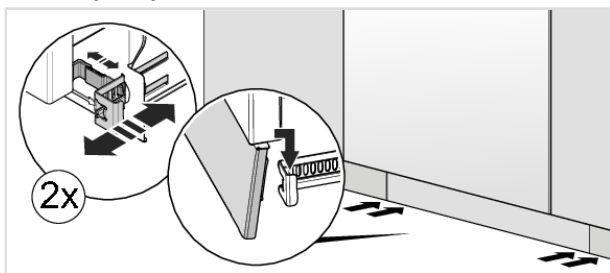

## Information om dit produkt

På typeskiltet findes en QR-kode. Scan koden for at få information om dit produkt.

(kun visse modeller)

## Kontakt service.

Læs kapitel *Fejlfinding*, inden du kontakter service. Hvis der er opstået en fejl, som du ikke selv kan afhjælpe, skal du kontakte nærmeste servicecenter for at få udført reparationen af en fagmand, se [www.asko.com](http://www.asko.com). På hjemmesiden kan du også finde information om, hvor længe reservedele er tilgængelige, samt hvad du kan reparere selv.

Ved kontakt skal du angive oplysningerne på typeskiltet. Notér artikelnummer (1) og serienummer (2).

Bemærk, at ikke-professionelle reparationer kan bringe brugerens sikkerhed i fare og påvirke garantien.

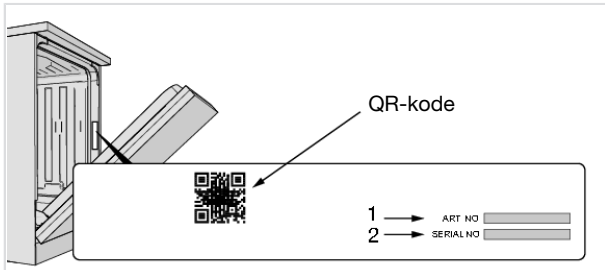

# Tekniske data og energimærkning

## Tekniske oplysninger

|                         |                     |
|-------------------------|---------------------|
| Højde:                  | 859-912 mm          |
| Bredde:                 | 596 mm              |
| Dybde:                  | 559 mm              |
| Vægt:                   | 55 kg <sup>1)</sup> |
| Antal standardkuverter: | 14 <sup>2)</sup>    |
| Vandtryk:               | 0,03-1,0 MPa        |
| Elektrisk tilslutning:  | Se typeskilt        |
| Tilslutningseffekt:     | Se typeskilt        |

<sup>1)</sup> Vægten kan variere på grund af forskellige specifikationer.

<sup>2)</sup> Iht. standard, EN 50242 / EN 60436.

## Information til forbrugerne

Information om dit produkt findes på [www.asko.com/energylabel](http://www.asko.com/energylabel), hvor du også finder et link til EU's produktdatabase EPREL. Eller du kan gå direkte til <https://eprel.ec.europa.eu>. Følg instruktionerne for at søge på modelnavn.

Se oplysningerne på typeskiltet. Notér modelnavn (3).

## Information til testinstitut

Information om dette produkt findes i EU's produktdatabase EPREL og kan også bestilles via e-mail [dishwashers@appliance-development.com](mailto:dishwashers@appliance-development.com).

Ved forespørgsel skal du angive oplysningerne på typeskiltet, Notér artikelnummer (1), serienummer (2) og modelnavn (3).

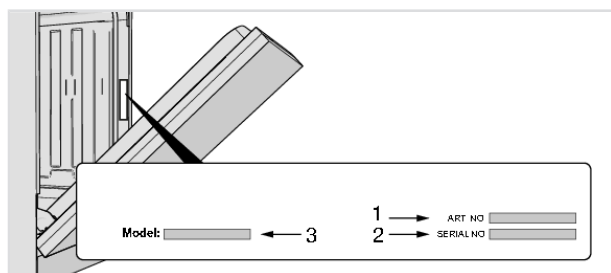

# ASKO

Inspired by Scandinavia

ASKO APPLIANCES AB • SOCKERBRUKSGATAN 3, SE-531 40 LIDKÖPING, SWEDEN • [WWW.ASKO.COM](http://WWW.ASKO.COM)



811408-a5



*Retten til ændringer forbeholdes.*