

SL

Navodila za uporabo

Pomivalni stroj



gorenje

GS620E10W
GS620E10S

Prosimo, da pred uporabo pomivalnega stroja pozorno preberete ta priročnik. Shranite ta priročnik, če bi ga v prihodnje še potrebovali.

Hltri vodnik za uporabo

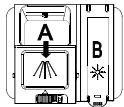
Podrobnosti o delovanju aparata poiščite v ustreznem poglavju v Priločniku za uporabo.

| | |
|---|--|
| Vklop aparata | Pritisnite gumb za vklop aparata in odprite vrata. |
| Dodajte detergent v posodico zanj. | <p>Prekat A: Pri vsakem ciklu pomivanja.</p> <p>Prekat B: Samo pri programih s predhodnim ciklom pomivanja (upoštevajte proizvajalčeva navodila)</p>  |
| Preverite raven izpiralnega sredstva. | <p>Mehanski indikator C. Elektronski indikator na nadzorni plošči (če je nameščen).</p> |
| Preverite raven soli | <p>(samo pri modelih z napravo za mehčanje vode). Elektronski indikator na nadzorni plošči (če je nameščen) Če na nadzorni plošči ni opozorilne lučke za raven soli (pri nekaterih modelih), lahko ocenite, kdaj je potrebno dodati sol v napravo za mehčanje vode glede na število pomivalnih ciklov, ki jih je pomivalni stroj opravil.</p>  |
| Dodajanje posode v košare | Odstranite večje ostanke hrane Zmehčajte morebitne preostanke zasmojene hrane na posodi, nato pa posodo zložite v košare. Upoštevajte navodila za zlaganje posode v košare. |
| Izbira programa | Pritisnite tipko za izbiro programa in jo držite, dokler izbran program ne zasveti (več o tem v poglavju "Navodila za upravljanje aparata"). |
| Zagon pomivalnega stroja | Zaprte vrata, odprite ventil za vodo ter pritisnite tipko za Start/Premor. Aparat bo začel delovati po približno desetih sekundah. |
| <ul style="list-style-type: none"> • Spreminjanje izbranega programa • V stroj dodajte posodo, na katero ste pred tem morda hpozabili. • V primeru izklopa aparata med pomivalnim ciklom | <ul style="list-style-type: none"> • 1. Cikel pomivanja, ki že poteka, lahko spremenite le, če je ta v teku le kratek čas. V nasprotnem primeru je detergent že dodan iz posodice v notranjost stroja, voda pa že odcejena. V tem primeru je potrebno ponovno napolniti posodico z detergentom. • 2. Pritisnite tipko Start/premor, nato pa pritisnite gumb za izbiro programa in ga držite vsaj tri sekunde, da preključite program, ki pravkar poteka. • 3. Izberite nov program. • 4. Ponovno zaženite pomivalni stroj. • 1. Pritisnite gumb start/premor, da zaustavite delovanje stroja. • 2. Odprite vrata. • 3. Dodajte pozabljeno posodo. • 4. Zaprite vrata, nato pa pritisnite tipko start/premor. Po desetih sekundah bo pomivalni stroj ponovno začel delovati. • Če se aparat izklopi med potekom pomivalnega cikla, ob ponovnem vklopu ponovno izberite predhodno izbran program in ravnajte, kot bi želeli znova zagnati isti program. <div style="border: 1px dashed black; padding: 5px; margin-top: 10px;"> <p>⚠ OPOZORILO!</p> <p>Previdno odprite vrata stroja. Ko odprete vrata, bo iz stroja morda ušla vroča para.</p> </div> |
| Izklop aparata | Po koncu pomivalnega cikla bo stroj osemkrat zapiskal. Izklopite aparat s tipko za vklop/izklop. |
| Zaprte ventil z vodo in hh vzemite posodo iz košar. | Opozorilo: preden po koncu cikla začete prazniti pomivalni stroj, počakajte približno 15 minut. Tako se bo posoda nekoliko ohladila; ko je posoda vroča, je bolj občutljiva in lomljiva. Tako se bo posoda tudi bolje posušila. Vzemite posodo iz aparata; začnete s spodnjo košaro. |



Preberite ta priročnik

Spoštovani kupec,

Aparat je namenjen uporabi v gospodinjstvu in podobnih okoljih, kot so:

- priročne kuhinje za osebe v trgovinah in drugih delovnih okoljih,
- družinske kmetije,
- nastanitvene enote za goste v hotelih, motelih in drugih nastanitvenih objektih,
- objektih, ki nudijo nočitve z zajtrkom.

■ Prosimo, da pozorno preberete ta priročnik pred uporabo pomivalnega stroja. Tako boste svoj pomivalni stroj lahko pravilno uporabljali in vzdrževali.

■ Priročnik shranite, če bi v prihodnje še potrebovali informacije, navedene v njem.

■ Če aparat prodate ali podarite, priložite tudi priročnik za uporabo.

Priročnik vsebuje varnostna navodila, navodila za upravljanje aparata, navodila za namestitve, napotke za odpravljanje težav itd.



Preden pokličete serviserja

■ S pomočjo napotkov za odpravljanje težav v posebnem poglavju v tem priročniku boste lahko sami odpravili nekatere običajne težave.

■ Če težave ne uspete odpraviti sami, pokličite na pomoč strokovnjaka.



OPOMBA:

Zaradi neprestanega razvoja in tehnološkega napredka si proizvajalec pridržuje pravico do sprememb proizvoda brez predhodnega obvestila.

| | |
|--|----|
| 1) Varnostni napotki | 1 |
| 2) Odstranjevanje aparata..... | 2 |
| 3) Navodila za upravljanje aparata | 3 |
| Nadzorna plošča | 3 |
| Funkcije in lastnosti pomivalnega stroja | 3 |
| 4) Pred prvo uporabo | 4 |
| A. Naprava za mehčanje vode | 4 |
| B. Dodajanje soli v napravo za mehčanje vode | 5 |
| C. Polnjenje posode za izpiralno sredstvo | 5 |
| D. Funkcija detergenta | 6 |
| 5) Zlaganje posode v košare | 9 |
| Pozor pred in po dodajanju posode v košare | 9 |
| Način zlaganja običajne posode | 10 |
| 6) Začetek programa pomivanja | 11 |
| Tabela programov pomivanja | 11 |
| Vklon aparata | 12 |
| Spreminjanje izbranega programa | 12 |
| Po koncu programa pomivanja | 12 |
| 7) Vzdrževanje in čiščenje | 13 |
| Filtrirni sistem | 13 |
| Skrb za pomivalni stroj | 14 |
| 8) Navodila za namestitvev | 15 |
| Postavitev aparata | 15 |
| Priklop na električno omrežje | 15 |
| Priklop na vodovod | 16 |
| Zagon pomivalnega stroja | 17 |
| 9) Napotki za odpravljanje težav | 18 |
| Preden pokličete serviserja | 18 |
| Oznake napak | 19 |
| Tehnične informacije | 20 |

Zlaganje posode v skladu z EN50242

1. POMEMBNI VARNOSTNI NAPOTKI PRED PRVO UPORABO APARATA PREBERITE NASLEDNJE NAPOTKE V CELOTI



OPOZORILO!

Ko uporabljate pomivalni stroj, upoštevajte naslednje napotke:



NAVODILA ZA OZEMLJITEV

- This appliance must be grounded. In the event of a malfunction or breakdown, grounding will reduce the risk of an electric shock by providing a path of least resistance of electric current. This appliance is equipped with a cord having an equipment-grounding conductor and a grounding plug.
- The plug must be plugged into an appropriate outlet that is installed and grounded in accordance with all local codes and ordinances.

▲ WARNING!

- Nepravilna ozemljitev aparata lahko povzroči nevarnost električnega udara!
- Če ste v dvomih, naj ustrezno usposobljen strokovnjak za električne napeljave naj preveri ustreznost ozemljitve aparata. Ne spreminjajte vtičnika, ki je nameščen ob dobavi in ne posegajte vanj. Če vtičnik ne ustreza vaši vtičnici, naj strokovnjak za električne napeljave namesti ustrezno vtičnico.



OPOZORILO! USTREZNA UPORABA

- Ne ravnajte grobo z aparatom ter ne sedite in ne stojte na vratih pomivalnega stroja ali na košarah za posodo.
- Med uporabo stroja ali neposredno po uporabi se ne dotikajte grelnih elementov
- (ta napotek velja le za pomivalne stroje z vidnimi grelnimi elementi).
- Ne uporabljajte pomivalnega stroja, če niso vse plošče njegovega ohišja na svojem mestu in ustrezno pritrjene. Če morate med delovanjem pomivalnega stroja odpreti vrata, storite to zelo previdno, saj lahko iz stroja brizgne voda.
- Ko so vrata odprta, nanje ne postavljajte težkih predmetov in ne stojte na njih. Aparat se lahko namreč prevrne.
- Ko zlagate umazano posodo v pomivalni stroj:
- zložite ostre predmete tako, da ne bodo poškodovali tesnila na vratih.
- Opozorilo: Nože ter druge pripomočke z ostrimi konicami postavite v košaro s konicami navzdol, ali pa jih položite vodoravno.
- Poskrbite, da med delovanjem pomivalnega stroja plastični deli ne pridejo v stik z grelnimi elementi (pri strojih, kjer so grelci izpostavljeni oz. vidni).
- Po koncu pomivalnega cikla se prepričajte, da je posodica z detergentom prazna.
- Ne pomivajte plastičnih predmetov, ki niso izrecno označeni kot primerni za strojno pomivanje. Pri plastičnih predmetih brez takšne oznake preverite priporočila njihovega proizvajalca.
- Uporabljajte le detergent in dodatke za izpiranje za pomivalne stroje.
- V pomivalnem stroju nikoli ne uporabljajte mila, detergenta za perilo ali detergenta za ročno pomivanje posode. Omenjene proizvode hranite izven dosega otrok.
- Otrokom preprečite dostop do detergenta in izpiralnega sredstva, kot tudi do odprtih vrat pomivalnega stroja, saj v stroju lahko ostanejo ostanki sredstev za pomivanje.
- Naprave naj ne uporabljajo osebe (vključno z otroki) z zmanjšanimi fizičnimi, gibalnimi ali mentalnimi zmogljivostmi ali osebe s pomanjkanjem izkušenj ali znanja razen pod ustreznim nadzorom in navodili oseb, ki so zadolžene za njihovo varnost.
- Otrokom ne dovolite, da uporabljajo aparat kot igračo.
- Detergenti za strojno pomivanje posode so močno alkalni oz. bazični in so lahko ob zaužitju zelo nevarni. Preprečite stik s kožo in očmi in preprečite otrokom dostop do pomivalnega stroja, ko so vrata le-tega odprta.
- Ne puščajte vrat pomivalnega stroja odprtih, saj obstaja nevarnost, da se kdo spotakne ob njih.
- Poškodovano priključno vrvico lahko zamenja le proizvajalec ali njegov pooblaščen servis, oz. druga strokovno usposobljena oseba.
- Preden zavržete odslužen pomivalni stroj, odstranite njegova vrata.
- Prosimo, zavržite embalažo na ustrezen način.
- Pomivalni stroj uporabljajte le v predviden namen.
- Med namestitvijo pazite, da priključni kabel na nobenem mestu ne bo premočno ukrivljen ali stisnjen. Ne posegajte v upravljalne elemente.
- Aparat priključite na vodovod. Pri tem uporabljajte nove cevi in nastavke; stare cevi in nastavke zavržite.
- V pomivalnem stroju lahko pomijete posodo za do 12 pogrinjkov.
- Najvišji dovoljen vhodni tlak vode je 1 MPa.
- Minimalni dovoljen vhodni tlak vode je 0,04 MPa.

**POZORNO PREBERITE IN UPOŠTEVAJTE TA NAVODILA.
SHRANITE JIH ZA UPORABO V BODOČE.**

2. Odstranjevanje aparata

Embalaže pomivalnega stroja se znebite na primeren način. Ves material, uporabljen za embalažo, je možno reciklirati.

Plastični deli so označeni s standardnimi mednarodnimi kraticami:

- PE za polietilen, t.j. folijo za ovijanje aparata;
- PS za polistiren, t.j. penasti material za blaženje udarcev;
- POM polimiksometenil, t.j. plastične sponke;
- PP polipropilen, t.j. lijak za dodajanja soli za mehčanje vode;
- ABS akrilonitril butadien stiren, t.j. material za nadzorno ploščo.



⚠ OPOZORILO!

- Embalaža pomivalnega stroja je lahko nevarna za otroke.
- Prosimo, da embalažo odložite v centru za recikliranje. Preden zavržete aparat, odrežite priključni kabel ter onesposobite mehanizem za zapiranje ali zaklepanje vrat.
- Kartonasti del embalaže je izdelan iz recikliranega papirja. Prosimo, odložite ga v kontejnerje, namenjene zbiranju odpadnega papirja.
- S skrbjo za pravilno odstranitev tega proizvoda boste prispevali k preprečevanju škodljivih posledic za okolje ter zdrave ljudi, ki bi jih sicer lahko povzročilo neustrezno ravnanje s tem proizvodom po koncu njegove življenjske dobe.
- Za nadaljnje in podrobnejše informacije o recikliranju tega proizvoda se, prosimo, obrnite na pristojne lokalne oblasti ali na vašo službo za odvoz odpadkov.

ODSTRANJEVANJE APARATA

Aparata ne odložite med mešane komunalne odpadke. Tovrstne odpadke je potrebno zbirati ločeno, saj to omogoči nadaljnjo posebno obdelavo, ki je potrebna.

3. Navodila za upravljanje aparata

! POMEMBNO Da bi vam pomivalni stroj služil kar najbolje, pred prvo uporabo pozorno preberite vsa navodila za uporabo.

Nadzorna plošča

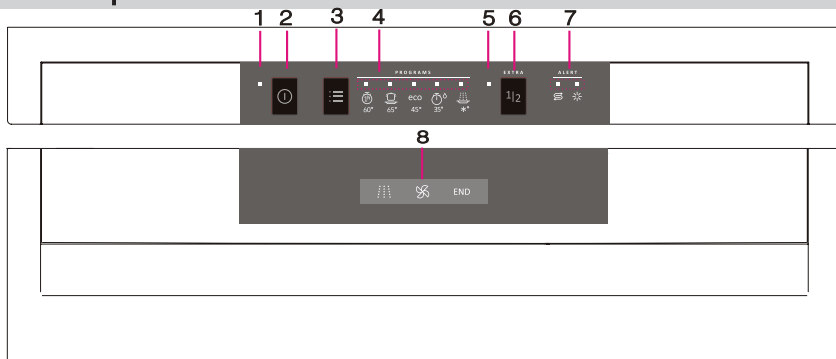

1. Indikator delovanja: Označuje, kdaj je stroj vklopljen.
2. Tipka za vklop/izklop: za vklop/izklop aparata.
3. Tipka za izbiro programa: pritisnite tipko za izbiro programa pomivanja.
4. Signalna lučka (indikator) izbranega programa: kaže, kateri program ste izbrali.
5. Signalna lučka za polovično naloženost stroja: označuje, da ste izbrali pomivanje polovične količine posode.
6. Tipka za polovično naloženost stroja: pritisnite tipko za izbiro pomivanja polovične količine posode.
7. Opozorilni lučki za sol in izpiralno sredstvo: kažeta, kdaj je treba napolniti posodo za sol ali posodo za sredstvo za izpiranje.
8. Ekran: kaže fazo pomivalnega cikla
Pomivanje
Sušenje
END Program zaključen

Funkcije in lastnosti pomivalnega stroja

Pogled s sprednje strani



Pogled s hrbtne strani

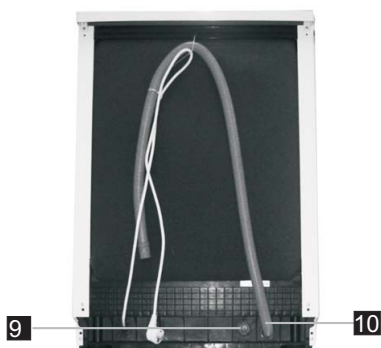

- | | | | |
|-------------------------|--------------------------------|--|-----------------------|
| 1 Zgornja košara | 4 Posoda za sol | 7 Razpršilni roki | 10 Odvodna cev |
| 2 Notranja cev | 5 Posodica za detergent | 8 Sklop filtra | |
| 3 Spodnja košara | 6 Polica za skodelice | 9 Nastavek za dovodno cev za vodo | |

4. Pred prvo uporabo

Pred prvo uporabo pomivalnega stroja:

- A. Nastavite napravo za mehčanje vode
- B. Dodajte 1,5 kg soli za pomivalne stroje, nato pa napolnite posodo za sol z vodo.
- C. Napolnite posodo za izpiralno sredstvo
- D. Dodajte detergent

A. Naprava za mehčanje vode

Napravo za mehčanje vode je potrebno nastaviti ročno, s pomočjo številčnice za uravnavanje trdote vode.

Naprava za mehčanje vode je zasnovana tako, da iz vode odstrani minerale in soli, ki bi sicer negativno vplivali na delovanje aparata.

Višja kot je koncentracija teh mineralov in soli, trša je voda.

Napravo za mehčanje vode je potrebno nastaviti glede na dejansko trdoto vode v vašem vodovodu. Podatke o trdoti vode dobite pri lokalnem podjetju za upravljanje vodovodnega omrežja.

Nastavitev porabe soli

Pomivalni stroj je zasnovan tako, da omogoča nastavitev količine porabljene soli na podlagi trdote vode. Tako lahko prilagodite in optimizirate porabo soli.

Za čim boljše nastavitev porabe soli, prosimo upoštevajte korake, opisane v nadaljevanju.

1. Vključite aparat.
2. Največ 60 sekund po vklopu aparata pritisnite tipko programsko in jo držite vsaj 5 sekunde, da zažene nastavitev naprave za mehčanje vode.
3. Pritisnite programsko tipko, da izberete ustrezno nastavitev glede na vodo v vaši vodovodni napeljavi. Nastavitve se bodo spreminjale po naslednjem vrstnem redu: H1->H2->H3->H4->H5->H6;
4. Pritisnite gumb vklop/izklop za izhod iz nastavitve.

| TRDOTA VODE | | | | Položaj gumba | Poraba soli (gram / cikel) |
|-------------|-------|---------|---------|-----------------|-------------------------------|
| °dH | °fH | °Clarke | mmol/l | | |
| 0-5 | 0-9 | 0-6 | 0-0.94 | H1(Soak) | 0 |
| 6-11 | 10-20 | 7-14 | 1.0-2.0 | H2(Quick) | 9 |
| 12-17 | 21-30 | 15-21 | 2.1-3.0 | H3*(Soak+Quick) | 12 |
| 18-22 | 31-40 | 22-28 | 3.1-4.0 | H4(ECO) | 20 |
| 23-34 | 41-60 | 29-42 | 4.1-6.0 | H5(ECO+Soak) | 30 |
| 35-55 | 61-98 | 43-69 | 6.1-9.8 | H6(ECO+Quick) | 60 |

Opomba 1:

1 dH = 1,25 Clarke = 1,78 fH = 0,178 mmol/l

dH: nemške stopinje

fH: francoske stopinje

Clark: britanska mera trdote vode

Opomba 2:

Tovarniška nastavitev: H4 (EN 50242) Za podatke o trdoti vode v vašem vodovodu se obrnite na lokalno vodovodno podjetje.

Za podatke o trdoti vode v vašem vodovodu se obrnite na lokalno vodovodno podjetje.



OPOMBA: Če vaš pomivalni stroj ni opremljen z napravo za mehčanje vode, lahko ta del navodil preskočite.

NAPRAVA ZA MEHČANJE VODE

Trdota vode se med posameznimi kraji razlikuje. Če je voda v pomivalnem stroju pretrda, bodo na posodi in na pripomočkih nastale obloge.

Aparat je opremljen s posebno napravo za mehčanje vode, ki uporablja posebno sol za odstranjevanje vodnega kamna in mineralov iz vode.

B. Dodajanje soli v napravo za mehčanje vode

Vedno uporabljajte sol namenjeno uporabi v pomivalnem stroju. Posoda za sol se nahaja pod spodnjo košaro. Napolnite jo v skladu z navodili v nadaljevanju.

Pozor!

- Uporabite samo sol, ki je posebej namenjena uporabi v pomivalnih strojih. Kakršna koli druga vrsta soli, ki ni izrecno namenjena uporabi v pomivalnem stroju, lahko poškoduje napravo za mehčanje vode. To še posebej velja za kuhinjsko sol. V primeru škode zaradi uporabe neustrezne soli, proizvajalec ne daje nikakršne garancije in ne odgovarja za nastalo škodo.
- Sol dodajte tik pred začetkom polnega pomivalnega cikla. Tako boste preprečili, da bi zrna soli ali s soljo nasičena voda, ki se lahko med dodajanjem soli razlije iz naprave za mehčanje vode, ostala na dnu stroja daljši čas in povzročila korozijo.

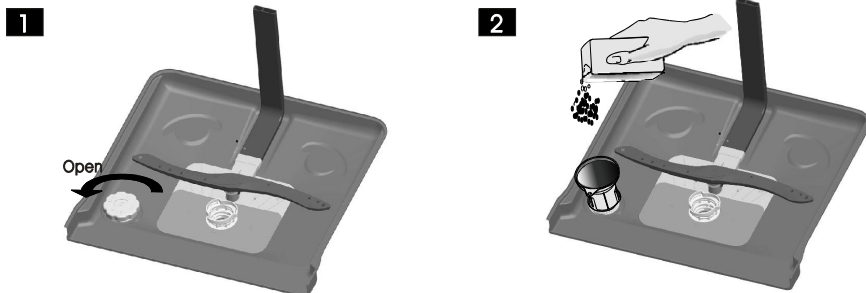

- A** Ko odstranite spodnjo košaro, odvijte in odstranite pokrov iz posode za sol. **1**
- B** Konec lijaka (priložen) vstavite v odprtino in dodajte približno 1,5 kg soli za pomivalni stroj.
- C** Napolnite posodo za sol z vodo. Nič nenavadnega ni, če se manjša količina vode razlije čez rob posode za sol. **2**
- D** Ko napolnite posodo za sol, tesno privijte pokrov v smeri urinega kazalca.
- E** Ko dodate dovolj soli, bo opozorilna lučka za pomanjkanje soli prenehala svetleti.
- F** Takoj ko napolnite posodo s soljo, zaženite enega od programov pomivanja (priporočamo kratki program). V nasprotnem primeru lahko slana voda poškoduje filtrirni sistem, črpalko, ali druge pomembne dele stroja. Garancija tovrstnih poškodb ne krije.

! OPOMBA:

1. Posodo za sol ponovno napolnite šele, ko zasveti opozorilna lučka na nadzorni plošči. Odvisno od tega, kako hitro se sol topi, lahko opozorilna lučka za sol sveti še nekaj časa po tem, ko že napolnite posodo za sol. Če na nadzorni plošči ni opozorilne lučke za raven soli (pri nekaterih modelih), lahko ocenite, kdaj je potrebno dodati sol v napravo za mehčanje vode glede na število pomivalnih ciklov, ki jih je pomivalni stroj opravil.
2. Če so v pomivalnem stroju razsutí ostanki soli, zaženite program namakanja ali hitri program, da odstranite odvečno sol.

C. Polnjenje posode za izpiralno sredstvo

Dozirna naprava za sredstvo za izpiranje

Aparat doda sredstvo za izpiranje med zadnjim izpiranjem, da prepreči nastane kapljic vode na vaši posodi, saj lahko zaradi njih nastanejo madeži in lise. Izpiralno sredstvo prav tako izboljša sušenje, saj omogoča, da voda spolzi s posode. Vaš pomivalni stroj je zasnovan za uporabo tekočih izpiralnih sredstev. Dozirna naprava za izpiralno sredstvo se nahaja na notranji strani vrat, poleg dozirnne posodice za detergent. Napolnite je tako, da odstranite pokrov in vlijete sredstvo za izpiranje v dozirno napravo, dokler ni okence indikatorja količine izpiralnega sredstva povsem črno. Prostornina posodice za sredstvo za izpiranje je približno 110 ml.

Delovanje sredstva za izpiranje

Aparat samodejno doda sredstvo za izpiranje med zadnjim izpiralnim ciklom, da zagotovi temeljito izpiranje ter sušenje brez madežev in lis.

Pozor!

V pomivalnem stroju uporabljajte le sredstva za izpiranje priznanih proizvajalcev oz. znamk. Nikoli ne napolnite dozirne naprave za sredstvo za izpiranje s kakšno drugo substanco (npr. detergentom za posodo, tekočim detergentom), saj lahko to poškoduje aparat.

Delovanje izpiralnega sredstva in detergenta

Aparat doda sredstvo za izpiranje med zadnjim izpiranjem, da prepreči nastanek kapljic vode na vaši posodi, saj lahko zaradi njih nastanejo madeži in lise. Izpiralno sredstvo prav tako izboljša sušenje, saj omogoča, da voda spolzi s posode. Vaš pomivalni stroj je zasnovan za uporabo tekočih izpiralnih sredstev.

⚠ OPOZORILO

V pomivalnem stroju uporabljajte le sredstva za izpiranje priznanih proizvajalcev oz. znamk. Nikoli ne napolnite dozirne naprave za sredstvo za izpiranje s kakšno drugo snovjo (npr. detergentom za posodo, tekočim detergentom), saj lahko to poškoduje aparat.

Kdaj napolniti dozirno napravo za izpiralno sredstvo?

Kako pogosto bo treba napolniti dozirno napravo za izpiralno sredstvo je odvisno od tega, kako pogosto pomivate posodo in od nastavitve dozirne naprave.

- Ko je treba napolniti dozirno napravo, bo zasvetila signalna lučka za nizko količino izpiralnega sredstva 🌟
- Pazite, da ne prenapolnite dozirne posode za izpiralno sredstvo.

Delovanje detergenta

Kemične sestavine detergenta odstranjujejo, drobijo in odplaknejo umazanijo iz pomivalnega stroja. Za ta namen je primerna večina detergentov, ki so na voljo v trgovinah.

⚠ OPOZORILO

- Pravilna uporaba detergenta

Uporabite samo detergent, ki je posebej namenjen uporabi v pomivalnih strojih. Detergent naj bo svež in suh.

Detergent v prahu dodajte v dozirno napravo oz. posodico za detergent, tik preden zaženete pomivalni cikel in ne prej.



Detergent za strojno pomivanje je koroziven!
Detergent naj ne bo dosegljiv otrokom.

Polnjenje posode za izpiralno sredstvo

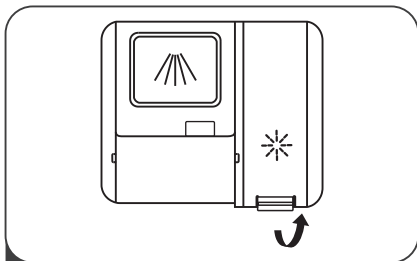

- 1** Odstranite pokrov posode za izpiralno sredstvo, tako da privzdignete ročaj.

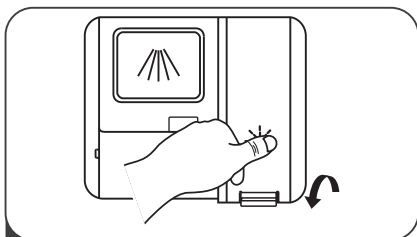

- 3** Na koncu zaprite pokrov.

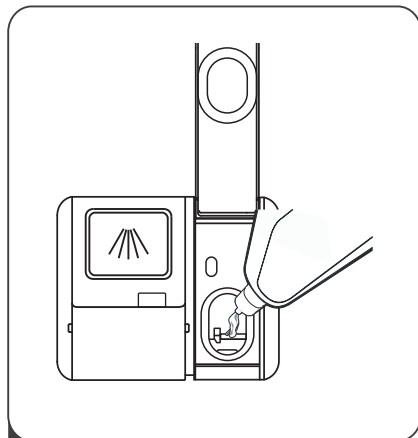

- 2** Vlijte izpiralno sredstvo v dozirno napravo in pazite, da ne dolijete preveč.

Nastavitev doziranja izpiralnega sredstva

Za boljše sušenje z omejeno količino izpiralnega sredstva lahko pomivalni stroj prilagodi porabo vsakemu uporabniku. Upoštevajte naslednja navodila.

1. Zaprite vrata, vklopite aparat.
2. V 60 sekundah po prvem koraku pritisnite tipko za izbiro programa in jo držite več kot 5 sekund. Nato pritisnite tipko za polovično polnjenje, da omogočite nastavitev doziranja izpiralnega sredstva. Signalna lučka za izpiralno sredstvo utripa s frekvenco 1 Hz (enkrat na sekundo).
3. Pritisnite tipko za izbiro programa, da izberete ustrezen nastavitev glede na svoje navade. Nastavitve se bodo spreminjale v naslednjem vrstnem redu: D1 -> D2 -> D3 -> D4 -> D5 -> D1. Višje kot je število, več izpiralnega sredstva bo dodal pomivalni stroj.
4. Pritisnite tipko za vklop/izklop za izhod iz nastavitvev.

| Selector position | Amount of rinse aid (mL) |
|---|--------------------------|
| D1-> lučka za program izpiranje sveti | 1.2 |
| D2-> lučka za hiter program sveti | 2.4 |
| D3-> lučki za programa izpiranje in hiter svetita | 3.6 |
| D4-> lučka za program ECO sveti | 4.8 |
| D5-> lučki za programa ECO in izpiranje svetita | 6.0 |

• Dodajanje detergenta

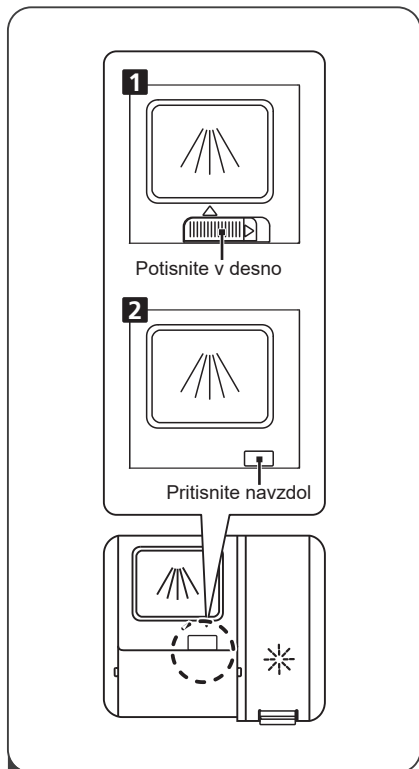

1 Prosimo, uporabite način odpiranja posodice za detergent, ki ustreza vašemu aparatu.

1. Odprite pokrov tako, da potisnete drsni zapah v stran.
2. Odprite pokrov tako, da pritisnete navzdol na zapah

💡 OPOMBA:

- Upoštevajte, da je lahko nastavev drugačna, odvisno od tega, kako umazana je voda.
- Prosimo, upoštevajte proizvajalčeva priporočila, navedena na embalaži detergenta.

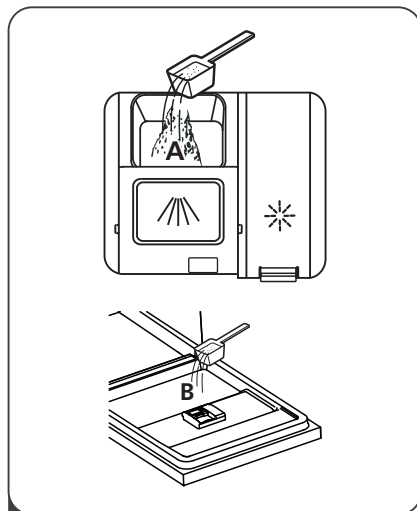

- 2 Dodajte detergent v večjo posodo (A) za glavni cikel pomivanja. Za boljše rezultate pomivanja, še zlasti, če je posoda posebej umazana, potrosite majhno količino detergenta tudi po vratih aparata. Ta dodatni detergent bo tako uporabljen med predhodnim pomivanjem.

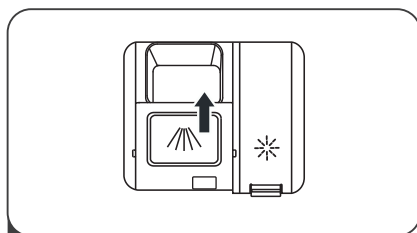

- 3 Zaprite pokrov tako, da ga potisnete naprej, nato pa pritisnete navzdol.

5. Zlaganje posode v košare

Priporočilo

- Priporočamo, da kupujete kuhinjske pripomočke, ki so izrecno označeni kot primerni za strojno pomivanje.
- Uporabite blag detergent, ki je označen kot "prijazen do posode". Če je potrebno, pridobite dodatne informacije od proizvajalca detergenta.
- Za posamezne kose izberite program s čim nižjo temperaturo.
- Da preprečite poškodbe, ne jemljite steklenih predmetov in jedilnega pribora iz pomivalnega stroja neposredno po koncu pomivalnega cikla oz. programa.

Primernost posode in pribora za pomivanje v pomivalnem stroju

- Pribor in pripomočki z lesenimi ročaji, porcelanasti ročaji ali ročaji iz biserovine
- Plastični predmeti, ki niso odporni na toploto
- Starejši jedilni pribor z lepljenimi deli, ki niso odporni na visoke temperature
- Bakreni in kositrni predmeti
- Kristal
- Jekleni predmeti, ki lahko zarjavijo
- Leseni krožniki in pladnji
- Predmeti iz sintetičnih vlaken
- Nekateri stekleni predmeti lahko po dolgotrajnem strojnem pomivanju izgubijo sijaj.
- Srebrni in aluminijasti predmeti se lahko med pomivanjem razbarvajo.
- Glazirani vzorci lahko ob pogostem strojnem pomivanju zbledijo.

Pozor pred in po dodajanju posode v košare

Za čim boljše rezultate pomivanja upoštevajte naslednje napotke za zlaganje posode v košare. Funkcije in videz košar ter košaric za pribor se lahko razlikujejo od tistih v vašem pomivalnem stroju.

Odstranite večje ostanke hrane. Zmehčajte ostanke hrane, prismojene na posodo.

Posode ni potrebno spirati pod tekočo vodo.

Posodo postavite v pomivalni stroj na naslednji način:

1. Predmeti, kot so skodelice, kozarci, lonci in ponve naj bodo obrnjeni navzdol.
2. Ukrivljeni predmeti ali predmeti z vdolbinami naj bodo nameščeni tako, da bo lahko voda odtekala z njih.
3. Vse predmete namestite tako, da se med pomivanjem ne morejo prevrniti.
4. Vse predmete postavite tako, da se lahko med pomivalnim ciklom razpršilni roki prosto vrtila.



OPOMBA: Zelo majhnih predmetov ne pomivajte v pomivalnem stroju, saj lahko padejo iz košare.

- Votle predmete, kot so skodelice, kozarci, lonci in ponve itd. zložite v stroj tako, da bo odprti del obrnjen navzdol, da se voda ne more zbirati v njih ali v poglobljenem dnu.
- Ne zlagajte predmetov enega v drugega ali tako, da se medsebojno prekrivajo.
- Steklени predmeti naj se med sabo ne dotikajo, saj se sicer lahko poškodujejo.
- Večje predmete, ki jih je najtežje očistiti, zložite v spodnjo košaro.
- Zgornja košara je namenjena bolj občutljivim in lažjim kosom posode, na primer kozarcem ter skodelicam za čaj in kavo.
- Noži z dolgimi rezili, shranjeni v pokončnem položaju, so lahko nevarni.
- Dolge in/ali ostre predmete, na primer kuhinjske nože, postavite vodoravno v zgornjo košaro.
- Prosimo, ne dodajte preveč posode v pomivalni stroj. To je pomembno za dobre rezultate ter zmerno porabo električne energije.

Odstranjevanje posode

Da preprečite kapljanje vode iz zgornje košare po predmetih v spodnji košari, priporočamo, da najprej izpraznite spodnjo košaro in nato zgorjno.

Način zlaganja običajne posode

Zlaganje posode v zgornjo košaro

Zgornja košara je namenjena občutljivejšim in lažjim kosom, na primer kozarcem, skodelicam za čaj in kavo ter krožnikom za te skodelice, pa tudi krožnikom, manjšim skledam ter plitkim kozicam in porvram (če niso preveč umazane). Posodo namestite tako, da jo curek vode ne more premakniti.

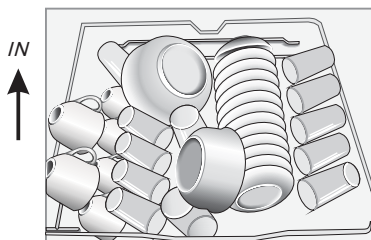

Prosimo, upoštevajte naslednje:

- Lonci, servirne posode itd. morajo biti vedno obrnjene z odprtim delom navzdol.
- Globoki lonci morajo biti nagnjeni, da je omogočeno odtokanje vode.
- Držala za posodo v spodnji košari je možno zložiti, kar omogoča zlaganje večjih ali več loncev in ponev.

Zlaganje posode v spodnjo košaro

Priporočamo, da večje predmete, ki jih je najteže očistiti, zložite v spodnjo košaro. Med te predmete sodijo lonci, ponev, pokrovi, servirne posode in sklede – kot je prikazano na spodnji sliki. Priporočamo, da servirne posode ter pokrov postavite ob rob košare, da ti predmeti ne bi ovirali vrtenje zgornje razpršilne roke.

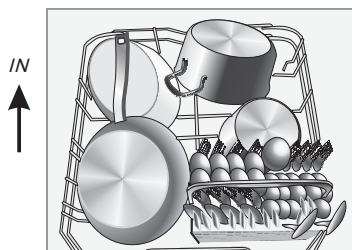

Prilagoditev zgornje košare

Višina zgornje košare je nastavljiva, kar omogoča, da več prostora za večje predmete bodisi v zgornji bodisi v spodnji košari. Višino zgornje košare prilagodite tako, da kolesa vstavite v vodilo na drugi višini. Daljše predmete, predvsem pribor za serviranje solate ter nože, lahko postavite na polico, da ne bi ovirali vrtenje razpršilnih rok.

Zlaganje polic za skodelice

Za zlaganje loncev in ponev lahko držala položite na dno košare, kot kaže slika na desni.

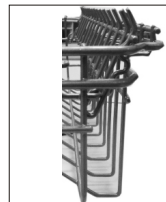
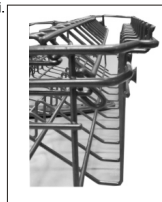

Spodnji položaj Zgornji položaj



Kolesa

Zlaganje držal v spodnji košari

Za zlaganje loncev in ponev lahko držala položite na dno košare, kot kaže slika na desni.



Košara za jedilni pribor

Jedilni pribor zložite v temu namenjeno košaro, z ročajem navzdol. Če ima košara za posodo tudi stranske košarice, vstavite žlice v ustrezne reže oz. odprtine, posebej dolge predmete pa položite vodoravno na sprednji del zgornje košare, kot kaže slika.



⚠ OPOZORILO!

- Pazite, da ne bo kakšen predmet segal skozi dno košare.
- Ostre predmete veno naložite tako, da bo oster del obrnjen navzdol!

Za vašo osebno varnost in bolj kakovostno čiščenje, postavite jedilni pribor v košaro, pri tem pa pazite:





- da posamezni kosi pribora ne bodo prepleteni med sabo;
- da pribor postavite v košaro z ročajem navzdol;
- da postavite nože in druge potencialno nevarne pripomočke z ročajem navzgor.

IZBIRA PROGRAMA POMIVANJA

Tabela programov pomivanja

Spodnja tabela kaže, kateri programi so najboljši za posamezne količine preostale hrane na posodi ter kolik detergenta je treba dodati. Prav tako podaja različne informacije o programih pomivanja.

Simbol (●) pomeni, da je treba dodati izpiralno sredstvo v dozirno posodo zanj.

| Program | Opis pomivalnega programa | Detergent Predhodno/ glavno pomivanje | Trajanje programa minute | Poraba energije (kWh) | Poraba vode (L) | Izpiralno Sredstvo |
|--|--|---|--------------------------------|--------------------------|--------------------|-----------------------|
|  1 urni | Predhodno pomivanje (35 °C) Pomivanje(60)°C Izpiranje Izpiranje(60)°C Sušenje | $\frac{5/30g}{(1 \text{ piece})}$ | 60 | 1.100 | 15.0 | ● |
|  Intenziven | Predhodno pomivanje(50)°C Pomivanje(65)°C Izpiranje Izpiranje Izpiranje(65)°C Sušenje | $\frac{5/30g}{(1 \text{ or } 2 \text{ pcs})}$ | 205 | 1.621 | 17.8 | ● |
| eco (*EN 50242) | Predhodno pomivanje Pomivanje(45)°C Izpiranje Izpiranje(60)°C Sušenje | $\frac{5/30g}{(1 \text{ or } 2 \text{ pcs})}$ | 220 | 0.937 | 11 | ● |
|  Hiter | Pomivanje(35)°C Izpiranje(30)°C | $\frac{5/30g}{(1 \text{ piece})}$ | 20 | 0.410 | 11.2 | ○ |
|  Izpiranje | Predhodno pomivanje | / | 15 | 0.02 | 4.1 | ○ |

OPOMBA::





ECO : Ta program predstavlja testni cikel. Informacije o primerjalnem testu (*EN50242) (*EN50242) so podane v skladu s standardom EN 50242..

IZBIRA PROGRAMA POMIVANJA

Tabela programov pomivanja

Spodnja tabela kaže, kateri programi so najboljši za posamezne količine preostale hrane na posodi ter kolik detergenta je treba dodati. Prav tako podaja različne informacije o programih pomivanja.

Simbol (●) pomeni, da je treba dodati izpiralno sredstvo v dozirno posodo zanj.

| Program | Opis pomivalnega programa | Detergent Predhodno/ glavno pomivanje | Trajanje | Poraba energije (kWh) | Poraba vode (L) | Izpiralno Sredstvo |
|--|--|---|----------|--------------------------|--------------------|-----------------------|
|  1 urni | Predhodno pomivanje(30°C) Pomivanje(60°C) Izpiranje) Izpiranje(60°C) Sušenje | <u>4/18g</u> (1 ali 2 kosa) | 60 | 1.100 | 15.0 | ● |
|  Intenziven | Predhodno pomivanje(50°C) Pomivanje(65°C) Izpiranje Izpiranje Izpiranje(65°C) Sušenje | <u>4/18g</u> (1 ali 2 kosa) | 205 | 1.621 | 17.8 | ● |
| ECO (*EN 60436) | Pomivanje(45°C) Izpiranje Izpiranje(60°C) Sušenje | <u>22g</u> (1 ali 2 kosa) | 220 | 0.951 | 11 | ● |
|  Hitri | Pomivanje(35°C) Izpiranje Izpiranje(30°C) | <u>4/18g</u> (1 ali 2 kosa) | 20 | 0.410 | 11.2 | ○ |
|  Izpiranje | Predhodno pomivanje | / | 15 | 0.02 | 4.1 | ○ |

OPOMBA:

ECO : Ta program predstavlja testni cikel. Informacije o primerjalnem testu (*EN60436) (*EN60436) so podane v skladu s standardom EN60436.

OPOMBA:

Če pritisnete tipko za start/premor med delovanjem pomivalnega cikla, bo signalna lučka za potek pomivanja prenehala utripati, pomivalni stroj pa bo zapiskal vsako minuto, dokler ponovno ne pritisnete tipko za start/premor.

Spreminjanje izbranega programa...

Predpogoj:

- 1** Cikel pomivanja, ki že poteka, lahko spremenite le, če je ta v teku le kratek čas. V nasprotnem primeru je detergent že dodan iz posodice v notranjost stroja, voda pa lahko že odcejena iz stroja. V tem primeru je potrebno posodico za detergent ponovno napolniti (glej poglavje "Dodajanje detergenta").
- 2** Pritisnite tipko za start/premor. Aparat se bo preklopil v stanje pripravljenosti. Pritisnite tipko za izbiro programa in jo držite vsaj 3 sekunde. Nato lahko spremenite nastavev pomivalnega cikla (glejte poglavje "Zagon pomivalnega cikla").

OPOMBA::

Če med pomivalnim ciklom odprete vrata pomivalnega stroja, se bo izvajanje programa pomivanja začasno prekinilo. Programska lučka bo prenehala utripati in aparat bo vsako minuto zapiskal, dokler ne zaprete vrat. Ko zaprete vrata pomivalnega stroja, bo aparat po desetih sekundah nadaljeval z delovanjem.

Če ima vaš pomivalni stroj tudi funkcijo spomina za primer napake ali izpada električne energije, bo izbrani program dokončan tudi v primeru izpada napajanja z električno energijo.

Ste pozabili dodati kakšen kos posode?

Pozabljen kos posode lahko dodate v pomivalni stroj kadar koli, preden se odpre posodica za detergent.

- 1** Pritisnite tipko za start/premor.
- 2** Za malenkost odprite vrata, da se pomivalni cikel prekine.
- 3** Ko se razpršilni roki prenehata vrteti, lahko do konca odprete vrata.
- 4** Dodajte pozabljeno posodo.
- 5** Zaprite vrata pomivalnega stroja.
- 6** Pritisnite tipko za start/premor. Po desetih sekundah bo pomivalni stroj nadaljeval s pomivalnim ciklom.

Po koncu programa pomivanja

Po koncu pomivalnega cikla bo stroj osemkrat zapiskal. Izklopite aparat s stikalom oz. tipko za vklop/izklop. Zaprite ventil za vodo ter odprite vrata pomivalnega stroja. Preden po koncu cikla začete prazniti pomivalni stroj, počakajte približno 15 minut. Tako se bo posoda nekoliko ohladila; ko je posoda vroča, je bolj občutljiva in lomljiva. Tako se bo posoda tudi bolj posušila.

■ Izklop aparata

Signalna lučka, ki označuje izbran program, sveti, a ne utripa. V tem primeru je program končan.

1. Izklopite pomivalni stroj s pritiskom na gumb za vklop/izklop.
2. Zaprite pipo za vodo.

■ Previdno odprite vrata stroja.

Vroča posoda je občutljiva in hitreje počí, zato jo je potrebno pustite približno 15 minut, da se ohladi, preden jo vzamete iz stroja.

Odprite vrata pomivalnega stroja in jih nekaj minut pustite priprta, prede odstranite posodo. Tako bo posoda manj vroča, pa tudi sušenje bo učinkovitejše.

■ Jemanje posode iz stroja

Običajno je, da je pomivalni stroj na notranji strani nekoliko moker.

Najprej izpraznite spodnjo košaro, nato še zgornjo. Tako boste preprečili, da bi morebitni ostanki vode na predmetih v zgornji košari kapljali po posodi v spodnji košari.

 OPOZORILO! Odpiranje vrat pomivalnega stroja med pomivalnim ciklom je nevarno, saj vas lahko vroča voda iz stroja opeče.

7. Vzdrževanje in čiščenje

Filtrirni sistem

Filter preprečuje, da bi večji ostanki hrane ali drugi predmeti zašli v črpalko stroja. Ostanki lahko zamašijo filter. V tem primeru jih je potrebno odstraniti.

Filtrirni sistem sestavljajo grobi filter, glavni (ravni) filter ter fini filter (mikro filter).

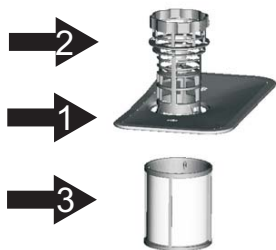

Glavni filter **1**

Poseben curek iz spodnje razpršilne roke zdrobi hrano in delce umazanije, ki se ujamejo v ta filter, in jih spere skozi odtok.

Grobi filter **2**

Večji kosi, na primer delci kosti ali stekla, ki bi lahko zamašili odtok, se ujamejo v grobi filter. Da odstranite predmete, ki so se ujeli v filter, nežno stisnite držalo na vrhu filtra in ga privzdignite.

Fini filter **3**

Ta filter zadržuje umazanijo in ostanke hrane na dnu stroja, v območju odtoka, in preprečuje, da bi se ponovno odložili na posodi.

Filtrirni sklop

Filter učinkovito odstrani delce hrane iz vode, s katero se spira posoda in tako omogoča večkratno uporabo vode. Za najboljše rezultate je potrebno filter redno čistiti. Zato je priporočljivo, da po vsakem pomivalnem ciklu odstranite večje delce hrane, ki so ujeli v filter po vsakem pomivalnem ciklu, tako da sperete polkrožni filter ter valj pod tekočo vodo. Filtrirno napravo odstranite tako, da privzdignete držalo filtrirnega valja.

⚠ OPOZORILO!

- Ne uporabljajte pomivalnega stroja, če filter ni nameščen.
- Neustrezno nameščen filter lahko zmanjša učinkovitost aparata in poškoduje posodo in jedilni pribor.

1

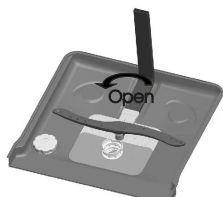

1. korak: Obrnite filter v nasprotni smer urinega kazalca.

2

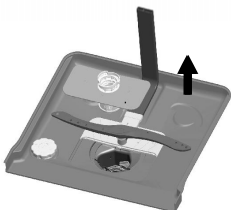

2. korak: privzdignite filtrirni sklop.



OPOMBA: S tem zaporedjem korakov boste filter odstranili. Sledite istim korakom v nasprotnem vrstnem redu, da ponovno namestite filter.

Opombe:

- Po vsaki uporabi pomivalnega stroja preverite, če so filtri morda zamašeni.
- Ko odvijete grobi filter, lahko odstranite filtrirni sistem. Odstranite ostanke hrane in očistite filter pod tekočo vodo.

! **OPOMBA:** Celoten filtrirni sklop očistite enkrat tedensko.

Čiščenje filtra

Grobi in fini filter očistite s ščetko. Ponovno sestavite dele filtra, kot kažejo slike na prejšnji strani ter ponovno vstavite celoten filtrirni sklop v pomivalni stroj in ga pritisnite s pritiskom navzdol.

! OPOZORILO

Ne krčajte po filterjih, da bi jih očistili. S tem lahko namreč spremenite obliko filtra, kar lahko poslabša učinkovitost pomivalnega stroja.

Skrb za pomivalni stroj

Nadzorno ploščo lahko očistite z rahlo navlaženo krpo. Po čiščenju nadzorne plošče jo temeljite osušite.

Za čiščenje zunanosti stroja uporabite boljši vosek za loščenje aparatov.

Nikoli za čiščenje ne uporabljajte ostrih predmetov, žičnatih gobic ali abrazivnih čistil, ne glede na to, za kateri del pomivalnega stroja gre.

Čiščenje vrat

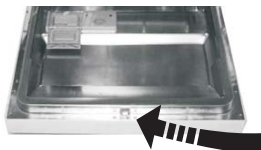

Za čiščenje robov okoli vrat uporabite samo mehko, toplo vlažno krpo. Da preprečite vdor vode v ključavnico oz. mehanizem za zapiranje ter do električnih komponent, ne uporabljajte čistil v razpršilih.

! OPOZORILO!

- Nikoli ne čistite plošče na vratih s čistilom v razpršilu, saj lahko tako poškodujete ključavnico ter električne komponente.
- Ne uporabljajte grobih čistilnih sredstev ter nekaterih papirnatih brisač, saj lahko lete opraskajo stroj ali pustijo sledi na površini iz nerjavečega jekla.

Zaščita pred zamrzovanjem

Prosimo, da med zimo poskrbite, da noben del pomivalnega stroja ni izpostavljen zamrzovanju. Po vsakem pomivalnem ciklu, upoštevajte naslednja navodila:

1. Izklopite aparat iz električnega omrežja.
2. Zaprite dotok vode ter snemite (odklopite) cev iz pipe oz. ventila za vodo.
3. Odcedite vodo iz dovodne cevi ter iz pipe (prestrezite vodo s primerno posodo).
4. Ponovno priključite dovodno cev na ventil oz. na dovodovod.
5. Odstranite filter na dnu kadi (notranjosti) pomivalnega stroja in odstranite vodo z vpojno gobo.

! **OPOMBA:** Če vaš pomivalni stroj ne deluje, ker je eden njegovih delov zamrznil, pokličite serviserja.

Čiščenje razpršilnih rok

Razpršilne roke je potrebno redno čistiti, da preprečite, da bi ostanki iz trde vode (vodni kamen) zamašili šobe ter ovirali ležaje.

Zgornjo razpršilno roko odstranite tako, da držite matico in vrtite razpršilno roko v smeri urinega kazalca.

Spodnjo razpršilno roko odstranite tako, da jo povlečete navzgor.

Razpršilni roki pomijte v milnici in v topli vodi ter z mehko krpo očistite šobe. Ko ju temeljito sperete, ju ponovno namestite.



Ohranjanje pomivalnega stroja v dobrem stanju

■ Po vsakem pomivanju

Po vsakem pomivalnem ciklu zaprite dovod vode in aparat ter pustite vrata nekoliko odprta, da vlaga in vonjave ne ostanejo ujete v stroju.

■ Izvlecite vtičač

Pred čiščenjem ali vzdrževalnimi opravili vedno odstranite vtičač iz vtičnice.

■ Ne uporabljajte razredčil (topil) ali abrazivnih čistil

Za čiščenje zunanosti aparata ter njegovih gumijastih delov nikoli ne uporabljajte razredčil (topil) ali grobih oz. abrazivnih čistil. Uporabite le krpo s toplo milnico. Če želite odstraniti madeže ali lise iz notranje površine aparata, uporabite krpo, navlaženo z vodo, ki ste ji dodali nekoliko vinskega kisa, ali pa čistilno sredstvo namenjeno čiščenju pomivalnih strojev.

■ Ko stroja ne uporabljate daljši čas

Priporočamo, da zažene pomivalni cikel s praznim pomivalnim strojem. Izvlecite vtičač iz vtičnice, zaprite dovod vode in pustite vrata aparata priprta. Tako boste podaljšali življenjsko dobo tesnil na vratih ter preprečili nastanek neprijetnih vonjav v aparatu.

■ Premikanje aparata

Če morate aparat premakniti, poskusite to storiti tako, da aparata ves čas ostane v pokončnem položaju. Če je resnično potrebno, ga lahko prevrnete na hrbtno stranico.

■ Tesnila

Eden dejavnikov oz. razlogov za neprijeten vonj v pomivalnem stroju so ostanki hrane na tesnilih. Odstranite takšne ostanke z vlažno krpo, da preprečite neprijeten vonj.

8. Navodila za namestitev

Postavitev aparata

Postavite aparat na zeleno mesto. Zadnji del aparata naj bo naslonjen na steno za njim, stranice naj bodo tik od kuhinjskih elementih, nameščenih na vsaki strani stroja. Pomivalni stroj je opremljen z dovodno in odvodno cevjo za vodo, ki ju lahko za lažjo namestitev postavite na desno ali na levo stran.

Uravnavanje aparata

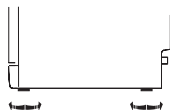

Ko je aparat nameščen, ga lahko uravnate in prilagodite njegovo višino tako, da privijete ali odvijete nožice. Aparat v nobenem primeru ne sme biti nagnjen bolj kot za 2°.

Priklop na električno omrežje

⚠ OPOZORILO!

Za vašo osebno varnost:

- ZA NAPAJANJE TEGA APARATA Z ELEKTRIČNO ENERGIJO NE UPORABLJAJTE PODALJŠKOV, RAZDELILNIKOV ALI PRETVORNIKOV.
- NIKOLI IN V NOBENIH OKOLIŠČINAH NE ODREŽITE ALI ODSTRANITE OZEMLJITVENEGA VODA IZ NAPAVALNEGA KABLA.

Zahteve glede električne energije

Prosimo, preverite nazivno napetost na napisni tablici aparata in priključite pomivalni stroj na ustrezen vir napajanja z električno energijo (električno omrežje). Uporabite predpisano 10-ampersko varovalko. Priporočena je uporaba varovalke s časovnim zamikom ali naprave za prekinitev električnega toka (samodejno varovalko). Za pomivalni stroj priskrbite poseben, ločen tokokrog.

Priklop na električno omrežje

⚠ neustrezna ozemljitev pred uporabo

Prepričajte se, da napetost in frekvenca na električnem omrežju ustrežata podatkom na napisni tablici. Vtičač priključite le na ustrezno ozemljeno vtičnico. Če električna vtičnica, na katero nameravate priključiti aparat, ni ustrezna za nameščeni vtičač, zamenjajte vtičnico in ne uporabljajte pretvornikov, saj se lahko ti pregrejejo in vnamejo.



NAVODILA ZA OZEMLJITEV

- Napravo je potrebno ozemljiti. V primeru napake pri delovanju ali okvare ozemljitev zmanjša možnost električnega udara, saj prisrbi pot najmanjšega upora za električni tok. Aparat je opremljen s priključno vrstico z ozemljitvenim vodom in ozemljenim vtičačem. Vtičač priključite v ustrezno vtičnico, ki je nameščena in ozemljena v skladu z lokalno veljavnimi standardi in zahtevami.

- ⚠ OPOZORILO!**
- Nepravilna ozemljitev aparata lahko povzroči nevarnost električnega udara!
 - Če ste v dvomih, naj ustrezno usposobljen strokovnjak za električne napeljave naj preveri ustreznost ozemljitve aparata.
 - Ne spreminjajte vtičnega, nameščenega na priključnem kablu aparata. Če se vtičnik ne prilega tesno vtičnici, naj ustrezno usposobljen strokovnjak za električne napeljave namesti ustrezno vtičnico.

Priklop na vodovod

Priklop varnostne cevi za dovod vode

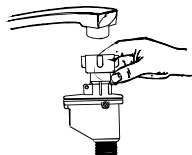

Aparat je potrebno priklopiti na vodovod z novim kompletom cevi. Ne uporabljajte starih kompletov cevi. Pritisk vode mora biti med 0,04 MPa ter 1 MPa. Če je pritisk pod minimalno vrednostjo, se posvetujte z vodovodnim podjetjem. Povsem izvlecite varnostno dovodno cev iz predela za shranjevanje, ki se nahaja na hrbtni strani pomivalnega stroja. Privijte vijake na varnostni dovodni cevi za vodo na pipo s 3/4-palčnim navojem. Preden zaženete pomivalni stroj, povsem odprite pipo za vodo.

O VARNOSTNI DOVODNI CEVI ZA VODO

Varnostna dovodna cev za vodo ima dvojno steno. Sistem cevi preprečuje puščanje tudi v primeru, da cev počni, saj v tem primeru voda steče prostor med dovodno cevjo in zunanjim nagubanim ovjem.

⚠ OPOZORILO!

Cev, ki jo povežete s pipo nad pomivalnim koritom v kuhinji lahko počni, če je priključena na isto vodovodno linijo kot pomivalni stroj. Če imate na vašem pomivalnem koritu takšno cev, priporočamo, da jo odklopite in zamašite odprtino.

Odklop varnostne cevi za dovod vode

1 Zaprite dovod vode.

2 Sprostite vodni tlak s pritiskom na gumb za sprostitev tlaka. Tako boste sprostili tlak in zaščitili sebe ter predmete v prostoru pred močnim brizganjem. Odvijte nastavek varnostne cevi iz pipe.

PRIKLOP ZA HLADNO VODO

Priključite dovodno cev za hladno vodo na pipo z navojem (3/4 palca) in se prepričajte, da je cev trdno pritrjena. Če je dovodna cev za vodo nova ali če je dalj časa niste uporabljali, spustite skoznjo tekočo vodo, da se prepričate, da je voda čista in brez umazanije. Če tega ne storite, se lahko dovodna cev za vodo zamaši, to pa lahko poškoduje aparat.

⚠ OPOZORILO! Prosimo, da po uporabi pomivalnega stroja zaprete pipo oz. ventil za vodo.

Priklop odtočne cevi

Vstavite odtočno cev vodovodno odprtino z minimalnim premerom 40 mm, ali pa jo napeljite v pomivalno korito, pri tem pa pazite, da cev nikjer ne bo prepognjena ali stisnjena. Vrh odvodne cevi ne sme biti več kot 1000 mm nad tlemi, na katera je postavljen pomivalni stroj.

⚠ PROSIMO, OBESITE ODVODNO CEV ZA VODO TAKO KOT KAŽETA SLIKI A ali B.

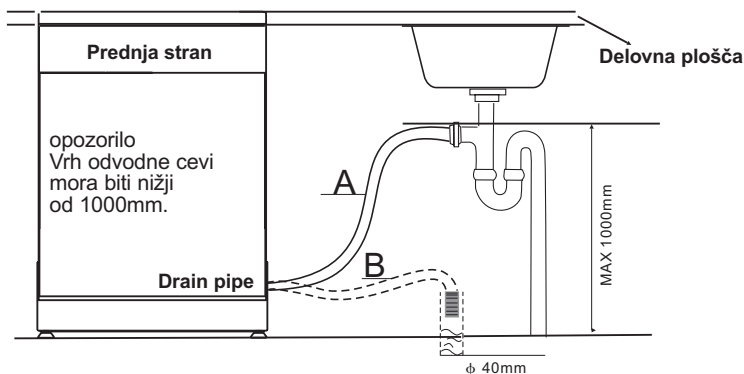

Kako spustiti odvečno vodo iz cevi

Če je pomivalno korito več kot 1.000 mm nad tlemi, na katera je postavljen pomivalni stroj, odvečne vode ni možno odtočiti vanj. V tem primeru odcedite odvečno vodo iz cevi v primerno posodo, ki jo držite nižje od ravno pomivalnega korita.

Odvodna cev za vodo

Priključite odvodno cev za vodo. Odvodno cev je potrebno ustrezno pritrditi, da preprečite puščanje vode. Poskrbite, da odvodna cev ne bo nikjer prepognjena ali stisnjena.

Podaljšek odvodne cevi

Če mora uporabiti podaljšek odvodne cevi, uporabite cev, ki je podobna tisti, ki je priložena aparatu. Cev ne sme biti daljša od štirih metrov. V nasprotnem primeru bo učinkovitost pomivalnega stroja manjša.

Priklop na sifon

Priklop za odvajanje vode iz pomivalnega stroja mora biti manj kot 1000 mm nad ravno dna pomivalnega stroja. Odvodno cev za vodo je potrebno pritrditi.

Zagon pomivalnega stroja

Prede zažene pomivalni stroj, preverite naslednje:

- 1 ali je pomivalni stroj uravnan in ustrezno pritrjen?
- 2 ali je pipa za vodo odprta?
- 3 ali cevi puščajo?
- 4 ali je priključni kabel trdno v vtičnici?
- 5 ali je aparat vklopljen?
- 6 ali sta dovodna in odvodna cev za vodo zavozlani, prepognjeni ali stisnjeni?
- 7 Odstranite vso embalažo ter tiskovine iz pomivalnega stroja.



Pozor: Po namestitvi shranite ta priročnik.

Vsebina priročnika je lahko v veliko pomoč njegovim uporabnikom.

9. Nasveti za odpravljanje težav

Preden pokličete serviserja

Z nasveti v tabeli na naslednjih straneh lahko nekatere težave odpravite brez pomoči serviserja.



Tehnične težave

| | Težava | Možni razlogi | Kaj storiti |
|----------------|--|--|--|
| | Pomivalnega stroja ni mogoče zagnati. | Pregorela varovalka ali sprožena samodejna varovalka | Zamenjajte varovalko ali ponastavite samodejno varovalko. Odstranite morebitne druge aparate, ki si delijo pomivalnim strojem. |
| | | Aparat ni vklopljen. | Preverite, če je aparat vklopljen in če so vrata trdno zaprta. Prepričajte se, da je priključni kabel pravilno priključen na vtičnico. |
| | | Vodni tlak je nizek. | Preverite, če je dovodna cev za vodo pravilno priključena in če je pipa za vodo odprta. |
| | | Vrata pomivalnega stroja niso pravilno zaprta. | Poskrbite, da bodo vrata pravilno zaprta. |
| | Voda ostaja v pomivalnem stroju. | Odvodna cev je prepognjena ali priščipnjena/stisnjena. | Preverite odvodno cev. |
| | | Filtri so zamašeni. | Preverite grobi filter (glej poglavje "Čiščenje filtra"). |
| | | Pomivalno korito je zamašeno. | Preverite pomivalno korito in se prepričajte, da odtok dobro deluje. Če je težava v odtoku pomivalnega korita in ne odvodni cevi, boste morda potrebovali pomoč vodovodarja in ne serviserja za pomivalne stroje. |
| | Pena ali milnica v kadi (notranjosti) pomivalnega stroja | Neustrezen detergent | Uporabljajte samo posebne detergente za pomivalne stroje, da preprečite prekomerno penjenje. Če pride do pomivalni stroj in počakajte, da se pena razkroji. V kad pomivalnega stroja dodajte štiri litre vode. Zaprite vrata pomivalnega stroja in izberite kateri koli cikel. Pomivalni stroj bo najprej izčrpal vodo iz kadi. Ko je črpanje vode končano, vrata pomivalnega stroja ter preverite, če je pena izginila. Po potrebi ponovite postopek. |
| | | Razlito izpiralno sredstvo | Vedno takoj pobrišite polito izpiralno sredstvo. |
| | Madeži v notranjosti pomivalnega stroja | Uporabili ste detergent z barvilom. | Prepričajte se, da uporabljate detergent brez barvila. |
| Splošne težave | Bela plast na notranji površini | Obloge iz mineralov v trdi vodi | Za čiščenje notranjosti pomivalnega stroja uporabite vlažno gobo in detergent za pomivalni stroj, pri tem pa nosite zaščitne rokavice. Nikoli ne uporabljajte nobenega drugega čistila razen detergenta za pomivalne stroje, saj lahko sicer nastane pena. |
| | Na jedlinem priboru so rjasti madeži. | Jedilni pribor ni odporen na korozijo. | |
| | | Po dodajanju soli niste zagnali pomivalnega cikla. Sledovi soli so ostali v vodi za pomivalni cikel. | Po dodajanju soli vedno zaženite hitri program brez posode v stroju in brez funkcije intenzivnega delovanja (turbo, kjer je ta funkcija na voljo). |
| | | Pokrov naprave za mehčanje vode ni trdno privit. | Preverite pokrov. Prepričajte se, da je trdno privit. |
| | Zvok trkanja v notranjosti stoji med delovanjem. | Razpršilna roka trka ob enega od predmetov v košarah. | Prekinite program pomivanja in prerazporedite predmete, ki ovirajo vrtenje razpršilne roke. |
| Hrup | Ropot v notranjosti stoji med delovanjem. | Predmeti v notranjosti pomivalnega stroja niso čvrsto nameščeni. | Prekinite program in ustrezno prerazporedite posodo. |
| | Zvok trkanja v dovodni ali odvodni cevi | To je lahko posledica instalacije ali prereza cevi. | To ne vpliva na delovanje pomivalnega stroja. Če ste v dvomih, pokličite vodovodarja. |



Težava

Možni razlogi

Kaj storiti

| | | | |
|-----------------------------------|--------------------------------------|---|---|
| Nezadovoljivi rezultati pomivanja | Posoda ni čista | Posoda ni pravilno zložena. | Glejte opombe pod "Zlaganje posode v pomivalni stroj". |
| | | Izbrani program ni bil dovolj močan. | Izberite intenzivnejši program. Glej "Tabelo programov pomivanja". |
| | | Premalo dodanega detergenta. | Uporabite več detergenta ali drug detergent. |
| | | Predmeti v pomivalnem stroju ovirajo vrtenje razpršilnih rok. | Prerazporedite predmete, da se lahko razpršilni roki prosto vrtita. |
| Motno steklo | | Filtrirni sklop na dnu pomivalnega stroja ni čist ali ni pravilno nameščen. To lahko povzroči blokiranje razpršilnih rok. | Očistite in/ali namestite filtrirni sklop. Očistite šobe na razpršilnih rokah. Glejte poglavje "Čiščenje razpršilnih rok". |
| | | Kombinacija mehke vode in prevelike količine detergenta. | Uporabite manj detergenta. Če je voda v vašem vodovodu mehka, za pomivanje stekla izberite najkrajši program. |
| | | Črne ali sive lise na posodi. | Aluminijast pribor se je drgnil ob posodo. |
| | Detergent ostaja v dozirni posodici. | Posoda ovira pokrov dozirne posodice. | Ustrezno prerazporedite posodo. |
| Nezadovoljivi sušenja | Posoda ni suha. | Neustrezno zlaganje posode v stroj | Posodo zložite v pomivalni stroj v skladu z navodili. |
| | | Premalo sredstva izpiralnega | Povečajte količino izpiralnega sredstva in le-tega dodajte v dozirno napravo zanj. |
| | | Posodo ste vzeli iz pomivalnega stroja prezgodaj. | Ne izpraznite pomivalnega stroja nemudoma po koncu pomivalnega cikla. Rahlo odprite vrata, da lahko para uide iz stroja. Posodo začnite jemati iz stroja, ko je le še nekoliko topla. Najprej izpraznite spodnjo košaro. Tako boste preprečili, da bi voda kapljala po posodi v spodnji košari. |
| | | Izbrali ste napačen program. | Pri kratkem programu je temperatura pomivanja nižja. To zmanjša tudi učinkovitost čiščenja. Izberite program z dolgim časom pomivanja |
| | | Uporabljate pribor z nekakovostno zunanjo plastjo. | Pri teh predmetih je odvajanje vode težje. Takšen pribor in posoda nista primerna za pomivanje v pomivalnem stroju. |

Oznake napak

V primeru nekaterih napak bo pomivalni stroj prikazal oznako napake.

| Oznaka | Pomen | Možni razlogi |
|---|---|--|
| Lučka za program izpiranje utripa | Daljši čas dovajanja vode. | Pipa ni popolnoma odprta; dovod vode je oviran; pritisek vode je prenizek. |
| Lučki programov hiter in izpiranje utripata | Voda ne dosega ustrezne temperature. | Napaka grelnega elementa. |
| Lučka programa ECO utripa | Izliv vode.. | Eden od elementov pomivalnega stroja pušča. |
| Lučka za intenziven program utripa | Napaka zapornega ventila | Zaporni ventil ne more doseči pravilne pozicije |
| Lučki za programa ECO in intenziven utripata | Napaka BLDC črpalke | Grelna cev ali črpalka ne delujeta |
| Lučke programov ECO, izpiranje in intenziven utripajo | Napaka pri komunikaciji med glavnim vezjem in vezjem prikazovalnika | Prekinjen tokokrog ali prekinjena žica za komunikacijo. |

⚠ OPOZORILO!

- Če pride do izlita vode, zaprite glavni ventil za vodo in pokličite serviserja.
- Če je na dnu kadi pomivalnega stroja voda, ki je ostala od izlita ali manjšega puščanja vode, je potrebno pred ponovnim zagonom pomivalnega stroja to vodo odstraniti.

Tehnične informacije

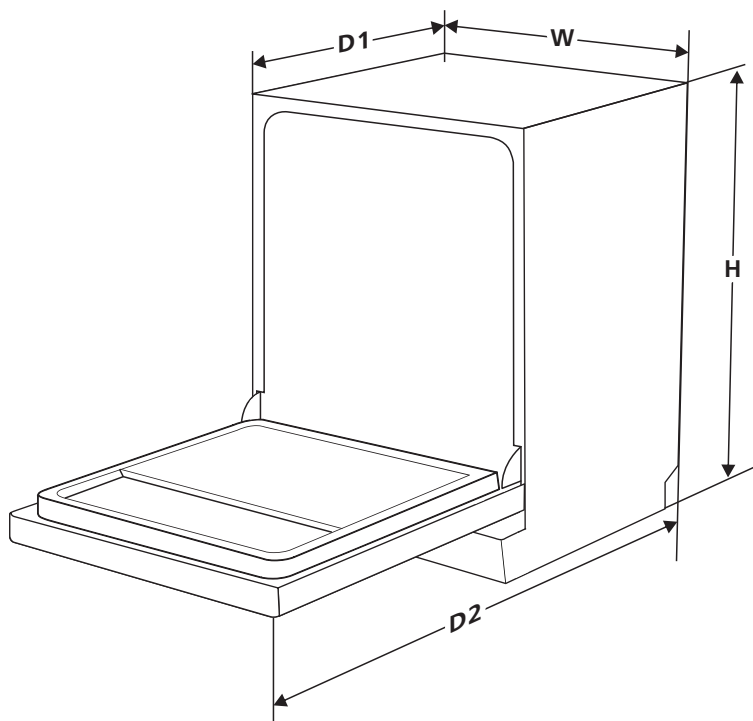

| | |
|----------------------------------|-------------------------|
| Višina: | 845mm |
| Širina: | 598mm |
| Globina: | 600mm |
| Tlak vode: | 0.04-1.0MPa |
| Napajanje z električno energijo: | glejte napisno tablico. |

3.Košara za pribor

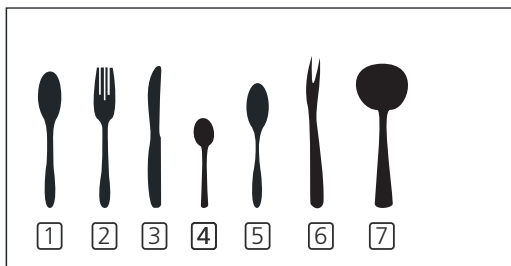
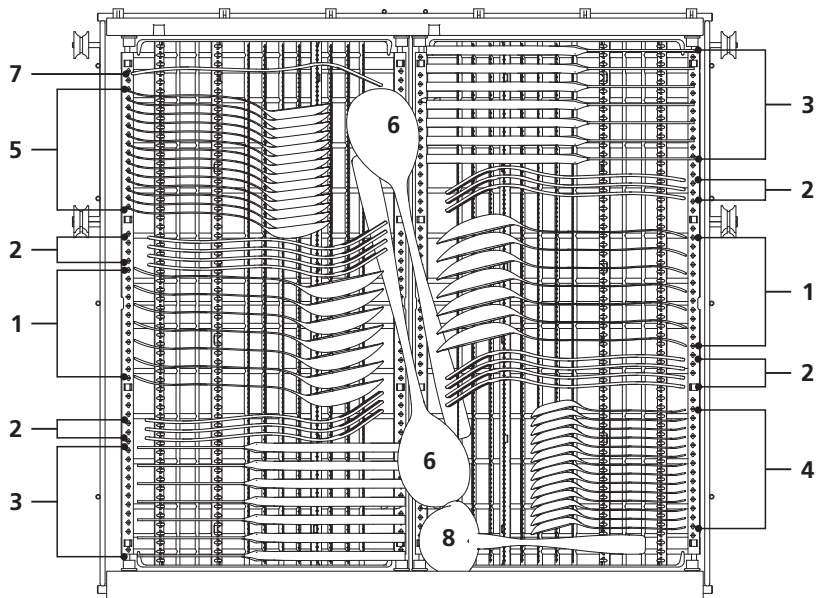

| Številka | |
|----------|-----------------|
| 1 | Jušna žlica |
| 2 | Vilice |
| 3 | Noži |
| 4 | Čajne žličke |
| 5 | Desertne žlice |
| 6 | servirnih žlic |
| 7 | Servisne vilice |
| 8 | Žlice za omako |

Informacije o testu za primerljivost so podane v skladu s standardom EN 50242

Kapaciteta: 14 pogrnjkov

Položaj zgornje košare: spodnji položaj

Program: ECO

Količina dodanega sredstva za izpiranje: **Max**

Nastavev naprave za mehčanje: H3

ZLAGANJE POSODE V SKLADU Z EN60436:

1.Zgornja košara:

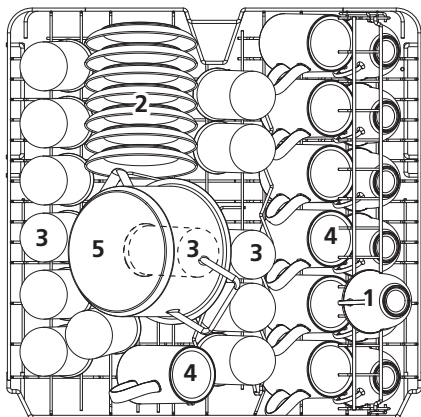

| Številka | Vrsta posode/pribora |
|----------|------------------------|
| 1 | Skodelice (manjše) |
| 2 | Podstavki za skodelice |
| 3 | Kozarci |
| 4 | Skodelice (večje) |
| 5 | Majhen lonec |

2.Spodnja košara:

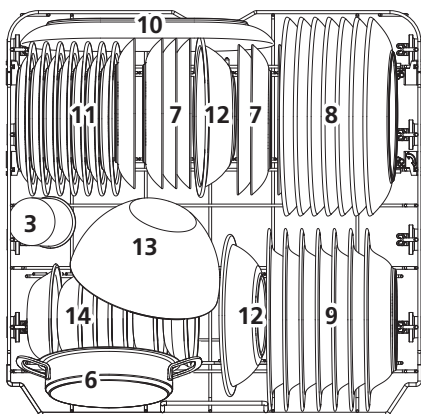

| Številka | Vrsta posode/pribora |
|----------|---------------------------------|
| 6 | Pekač |
| 7 | Desertni krožniki |
| 8 | Krožniki (plitki) za glavno jed |
| 9 | Krožniki za juho |
| 10 | Ovalni pladenj |
| 11 | Desertni krožniki iz melamina |
| 12 | Sklede iz melamina |
| 13 | Steklena skleda |
| 14 | Desertne sklede |

3.Košara za pribor

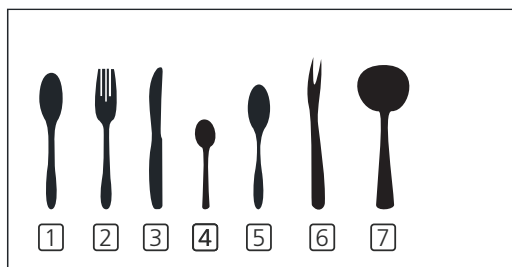
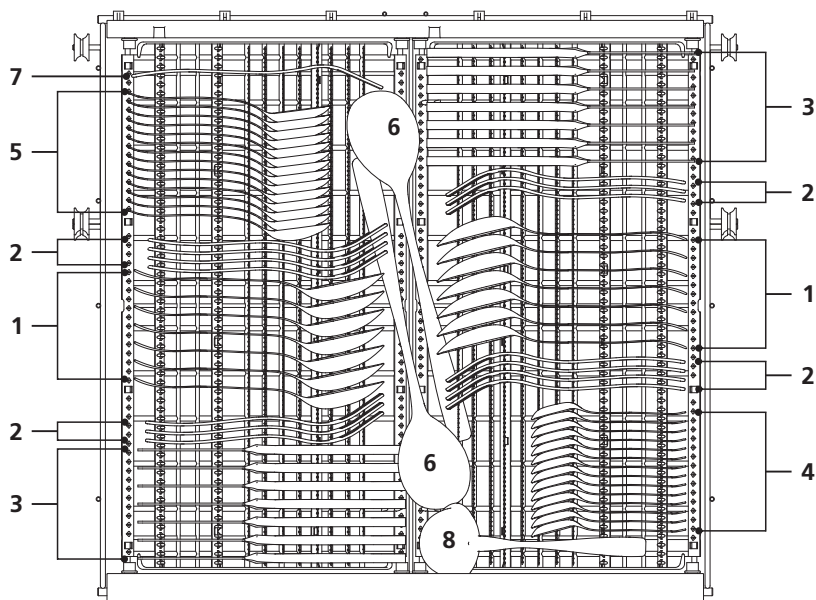

Informacije o testu za primerljivost so podane v skladu s standardom EN 60436

Kapaciteta: 14 pogrinjkov

Položaj zgornje košare: spodnji položaj

Program: ECO

Količina dodanega sredstva za izpiranje: **Max**

Nastavitev naprave za mehčanje: H3

| Številka | |
|----------|-----------------|
| 1 | Jušna žlica |
| 2 | Vilice |
| 3 | Noži |
| 4 | Čajne žličke |
| 5 | Desertne žlice |
| 6 | Servirne žlice |
| 7 | Servisne vilice |
| 8 | Žlice za omako |

Nasveti za uporabo police za jedilni pribor

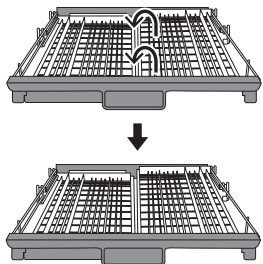

Privzdignite levo košaro. Tako leva kot desna košara sta nameščeni vodoravno.

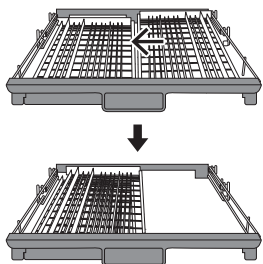

Desno košaro prestavite z desne na levo; košari sta nameščeni ena nad drugo.

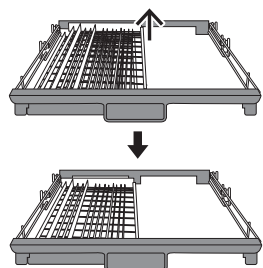

Odstranite desno košaro s pladnja; nameščena je le leva košara.