



NAUDOJIMO INSTRUKCIJA

gorenje

GS620E10S
GS620E10W



Perskaitykite šį vadovą

Brangus pirkėjų,

Šis buitinis prietaisas yra skirtas naudoti buityje ir panašioje aplinkoje:

- darbuotojų virtuvėse, parduotuvėse, ofisuose ir panašioje darbinėje aplinkoje;
- fermose;
- klientams viešbučiuose, moteliuose ir panašioje gyvenamojo tipo aplinkoje;
- svečių namų tipo aplinkoje.
- Prieš naudodami indaplovę atidžiai perskaitykite šį vadovą – jis padės jums tinkamai naudoti ir prižiūrėti indaplovę.
- Išsaugokite vadovą ateičiai.
- Perduokite jį tolesniam buitinio prietaiso naudotojui.

Šiame vadove yra skyriai apie saugą, eksploataciją, montavimą, problemų sprendimo patarimus ir pan.

Prieš skambindami techniniam aptarnavimui

- Peržiūrėkite skyrelį su problemų sprendimo patarimais. Patarimai gali padėti išspręsti dažniausiai pasitaikančias problemas patiems.
- Jei patys negalite išspręsti problemų, paprašykite profesionalių specialistų padėti.

PASTABA

Gamintojas, nuolat tobulindamas ir atnaujindamas produktą, gali atlikti pakeitimus vadove be išankstinio perspėjimo.

1) Saugos informacija	1
2) Utilizavimas	2
3) Naudojimo instrukcija	3
Valdymo pultas.....	3
Indaplovės savybės.....	3
4) Prieš naudojant pirmą kartą	4
A. Vandens minkštiklis.....	4
B. Druskos įdėjimas į minkštiklį.....	5
C. Skalavimo priemonės dozatoriaus užpildymas.....	6
D. Ploviklio funkcija.....	7
5) Indų įdėjimas į indaplovę	10
Prieš ir po krepšelių pakrovimo.....	10
Apatinio krepšelio pakrovimas.....	11
Apatinio krepšelio pakrovimas.....	11
6) Plovimo programos pradžia	12
Plovimo ciklo lentelė.....	12
Prietaiso įjungimas.....	12
Programų keitimas.....	13
Skalbimo ciklo pabaiga.....	13
7) Priežiūra ir valymas	15
Filtrų sistema.....	15
Prietaiso priežiūra.....	16
8) Instaliavimo instrukcija	17
Mašinos paruošimas.....	17
Dekoratyvinio pultelio dydis ir montavimas	
Durų spyruoklės įtempimo reguliavimas.....	19
Išleidimo žarnų pajungimas.....	19
Indaplovės montavimas.....	20
Apie elektros jungtis.....	21
Šalto vandens prijungimas.....	22
9) Triukčių diagnostika	23
Prieš skambindami techniniam aptarnavimui.....	23
Klaidų koda.....	24
Techninė informacija.....	25

Krepšelių įdėjimas pagal

PERSKAITYKITE VISAS INSTRUKCIJAS PRIEŠ NAUDODAMI

DĖMESIO! Naudodami indaplovę laikykitės žemiau pateiktų atsargumo priemonių:

IŽEMINIMO INSTRUKCIJOS

- Šis buitinis prietaisas turi būti įžemintas. Sutrikus veikimui ar prietaisui sugedus įžeminimas sumažins elektros smūgio riziką, suteikdamas elektros srovei mažiausio pasipriešinimo kelią. Šio buitinio prietaiso laidas turi įžeminimo laidininką ir įžeminimo kištuką.
- Kištukas turi būti prijungtas prie atitinkamo maitinimo lizdo, kuris yra sumontuotas ir įžemintas laikantis vietos standartų ir potvarkių.

DĖMESIO!

- Netinkamas įrangos įžeminimo laidininko prijungimas gali sukelti elektros smūgi.
- Pasitarkite su kvalifikuotu elektriку arba techninio aptarnavimo atstovu, jei dvejojate, ar prietaisas yra tinkamai įžemintas. Nemodifikuokite su prietaisu tiekiamo kištuko, jei jis neatitinka maitinimo lizdo. Kvalifikuotas elektrikas turėtų sumontuoti tinkamą lizdą.

DĖMESIO! TINKAMAS NAUDOJIMAS

- Saugokite, nesėdėkite ir nestovėkite ant indaplovės durelių ar indų lentynų.
- Neliestkite kaitinimo elementų naudojimo metu bei iš karto po naudojimo (ši instrukcija taikoma tik prietaisais su matomu kaitinimo elementu).
- Eksploatuokite indaplovę tik tuomet, kai visos korpuso plokštės yra tinkamai vietoje. Dureles atidarykite labai atsargiai, jei indaplovė veikia, nes yra vandens čiaurkšlės rizika.
- Nedėkite sunkių daiktų ant durelių, nestokite ant jų, kai jos atidarytos. Prietaisas gali nuvirsti į priekį.
- Kraudami plauti skirtus daiktus:
 - 1) Identifikuokite aštirus daiktus, kurie gali pažeisti durelių sandarinimo gumas;
 - 2) Dėmesio: peiliai ir kiti virtuvės reikmenys su aštriais galais turi būti dedami į krepšelį smaigaliu žemyn arba horizontalioje padėtyje.
- Naudodami indaplovę saugokite, kad plastikiniai daiktai nesiliestų prie kaitinimo elementų (ši instrukcija taikoma tik prietaisams su matomais kaitinimo elementais)
- Patikrinkite, ar ploviklio skyrelis yra tuščias baigus plovimo ciklą.
- Neplaukite plastikinių reikmenų, jei jie nėra pažymėti, kaip saugūs plauti indaplovėje ar panašiai. Dėl plastikinių daiktų be tokio žymėjimo patikrinkite gamintojo rekomendacijas.
- Naudokite tik ploviklį ir skalavimo priedus, skirtus automatinėms indaplovėms.
- Jokiu būdu indaplovėje nenaudokite muilo, skalbimo miltelių ar rankoms plauti skirtų ploviklių. Laikykite šiuos produktus vaikams nepasiekiamoje vietoje.
- Saugokite ploviklį ir skalavimo priemonę nuo vaikų, saugokite vaikus nuo atidarytų indaplovės durelių, nes viduje gali būti likę šiek tiek ploviklio.
- Šis buitinis prietaisas neskirtas naudotis asmenims (įskaitant vaikus) su ribotais fiziniais, sensoriniais ar psichiniais sugebėjimais, arba neturintiems patirties ir žinių, jei jie nėra prižiūrimi ar negavo instrukcijų kaip naudoti prietaisą iš asmens, atsakingo už jų saugumą.
- Vaikai turi būti prižiūrimi, kad nežaistų su buitiniu prietaisu.
- Indaplovės plovikliai yra stipriai šarminiai ir gali būti itin pavojingi nurijus. Venkite kontakto su oda ir akimis, saugokite vaikus atokiau nuo indaplovės, kai durelės atidarytos.
- Durelės neturėtų būti paliekamos atidarytos, nes gali padidinti riziką užkliūti.
- Jei maitinimo laidas yra pažeistas, jį pakeisti turėtų gamintojas arba jo techninio aptarnavimo agentas ar panašios kvalifikacijos asmuo, kad būtų išvengta pavojų.
- Išimkite dureles į plovimo skyrių, kai nusprendžiate nebe naudoti senos indaplovės arba kai metate ją.
- Išmeskite pakavimo medžiagas tinkamai.
- Naudokite indaplovę tik pagal jos paskirtį.
- Montuojant negalima maitinimo laido pernelgy stipriai ar pavojingai sulenkti ar suploti. Nelįskite prie valdymo sistemų.
- Prietaisas jungiamas prie vandens tiekimo sistemos naudojant naują žarnelių rinkinį, o senasis neturėtų būti pakartotinai naudojamas.
- Maksimalus leidžiamas plaujamų vietų skaičius yra 14.
- Maksimalus leidžiamas paduodamo vandens slėgis yra 1 MPa.
- Minimalus leidžiamas paduodamo vandens slėgis yra 0,04 MPa.

PERSKAITYKITE IR GRIEŽTAI LAIKYKITES ŠIOS SAUGUMO INFORMACIJOS
ISSAUGOKITE ŠIAS INSTRUKCIJAS

2. Tvarkymas

Utilizuokite indaplovės pakavimo medžiagą tinkamai. Visos pakavimo medžiagos gali būti perdirbtos.

Plastikinės dalys yra pažymėtos standartiniais tarptautiniais trumpiniais:

- PE polietilenas, pvz., vyniojimo medžiaga
- PS polistirenas, pvz., paminkštinimo medžiaga
- POM polioksimetilenas, pvz., plastikinės sąvaržos
- PP polipropilenas, pvz., druskos užpildas
- ABS akrilnitrilo butadieno stirenas, pvz., valdymo skydelis



DĖMESIO!

- Pakavimo medžiagos gali kelti pavojų vaikams!
- Dėl pakuotės ir prietaiso utilizavimo kreipkitės į perdirbimo centrą. Nupjaukite maitinimo laidą ir sugadinkite durelių uždarymo įtaisą, kad nebūtų galima panaudoti.
- Kartono pakuotė pagaminta iš perdirbto popieriaus ir turėtų būti metamas į popieriaus atliekų konteinerį perdirbti.
- Tinkami utilizuodami šį produktą, padėsite apsaugoti nuo galimų neigiamų pasekmių aplinkai ir žmogaus sveikatai, kurias gali sukelti netinkamas šio produkto atliekų tvarkymas.
- Išsamesnės informacijos apie šio produkto perdirbimą kreipkitės į vietos savivaldybę ir namų ūkio atliekų tvarkymo tarnybą.

UTILIZAVIMAS: Nemeskite šio produkto kaip nerūšiuotų buitinių atliekų. Būtinai atskiras tokių atliekų surinkimas perdirbti.

Trumpas naudojimo vadovas

Išsamiau apie naudojimą skaitykite atitinkamuose naudojimo instrukcijos skyriuose.

Prietaiso įjungimas	Atidarykite dureles, paspauskite įjungimo/išjungimo mygtuką prietaisui įjungti.
Ploviklio dozatoriaus pripildymas	<p>Skyrius A Kiekvienam plovimo ciklui.</p> <p>Skyrius B Tik programoms su pirminiu plovimu. (Laikykitės naudojimo instrukcijų!)</p> 
Skalavimo skysčio lygio patikrinimas	<p>Mechaninis indikatorius C.</p>  <p>Elektrinis indikatorius valdymo skydelyje (jei yra).</p>
Druskos lygio patikrinimas	<p>(Tik modeliams su vandens minkštinimo sistema.) Elektrinis indikatorius valdymo skydelyje (jei yra). Jei valdymo skydelyje nėra apie druskos lygį įspėjančios švieselės (kai kuriuose modeliuose), apie tai, kada laikas papildyti druskos į minkštiklio skyrelį, galite nuspėti pagal indaplovės veikimo ciklų skaičių.</p>
Krepšelių pakrovimas	Išgrandykite didesnius maisto likučius. Suminkštinkite pridegusio maisto liekanas keptuvėse, tada sukraukite į krepšelius. Žiūrėkite indaplovės pakrovimo instrukciją.
Programos parinkimas	Laikykite nuspaudę programų mygtuką, kol užsidsigs pasirinkta programa (žr. skyrelį „Naudojimo instrukcija“)
Indaplovės paleidimas	Atsukite vandens kranelį, uždarykite dureles. Prietaisas pradės veikti po maždaug 10 sekundžių.
Programų keitimas	<ol style="list-style-type: none"> 1. Paleistas ciklas gali būti pakeistas tik tuomet, jei jis paleistas buvo neseniai. Priešingu atveju ploviklis gali būti jau suleistas ir vanduo išleistas. Tokiu atveju ploviklio dozatorių teks pripildyti iš naujo. 2. Nuspauskite programų mygtuką daugiau nei 3 sekundes ir paleista programa bus atšaukta. 3. Parinkite naują programą. 4. Paleiskite indaplovę iš naujo. <div style="border: 1px dashed black; padding: 5px; width: fit-content;"> <p>▲ DĖMESIO! Atidarykite dureles atsargiai. Atidarius dureles gali išsiti karšto garo</p> </div>
Papildomų lėkščių pridėjimas į indaplovę	<ol style="list-style-type: none"> 1. Šiek tiek praverkite dureles indaplovei sustabdyti. 2. Duris pilnai atidaryti galite po to, kai purkštukai nustos veikę. 3. Pridėkite papildomus indus. 4. Uždarykite dureles, indaplovė pradės vėl veikti po 10 sekundžių.
Jei prietaisas buvo išjungtas plovimo ciklo metu	Jei prietaisas buvo išjungtas plovimo ciklo metu, įjungę, vėl parinkite plovimo ciklą ir eksploatuokite indaplovę pagal pradinę „Power-on“ būseną.
Prietaiso išjungimas	<p>Darbo ciklui pasibaigus indaplovės signalas suskambės 8 kartus ir nustos.</p> <p>Išjunkite prietaisą naudodami įjungimo/išjungimo mygtuką.</p>
Vandens užsikimas, krepšių iškrovimas	<p>Dėmesio: prieš ištuštinami indaplovę šiek tiek palaukite (maždaug 15 minučių) kad nereikėtų imti karštų ir labiau linkusių dužti lėkščių ir indų.</p> <p>Be to jie geriau išdžius. Pradėkite tuštinti indaplovę nuo apatinio krepšelio.</p>

3. Naudojimo instrukcija

SVARBU

Optimaliam indaplovės darbiui užtikrinti prieš naudodami ją pirmą kartą perskaitykite visas naudojimo instrukcijas.

Valdymo skydelis

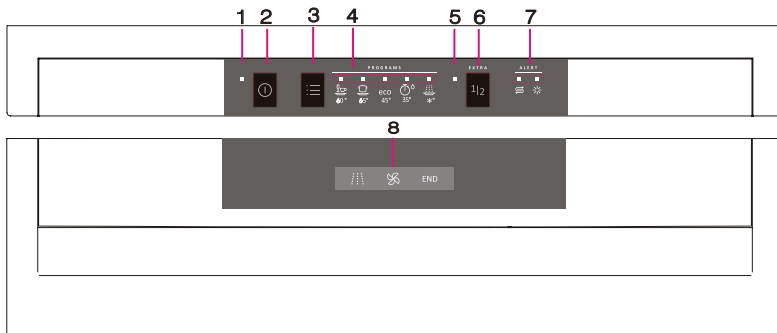

- | | |
|-------------------------------------------------------------------------------------------------------------------------------------------------------------------------------------------------------------------------------------------------------------------------------------------------------------------------------------------------------------------------------------------------------------------------------------------------|--------------------------------------------------------------------------------------------------------------------------------------------------------------------------------------------------------------------------------------------------------------------------------------------------------------------------------------------------------------------------------------------------------------------------------------------------------------------------------------------------|
| <ul style="list-style-type: none"> 1. Maitinimo indikatorius: rodomas, kai maitinimas įjungtas. 2. Įjungimo / išjungimo mygtukas: įjungti / išjungti maitinimą. 3. Programos mygtukas: norėdami paspausti mygtuką pasirinkti skalavimo programą. 4. Programos indikatorius: norėdami parodyti pasirinktą programą. 5. Pusės apkrovos indikatorius: norint parodyti pusinės apkrovos funkciją | <ul style="list-style-type: none"> 6. Pusė apkrovos mygtukas: norėdami paspausti mygtuką, pasirinkite pusinės apkrovos funkciją. 7. Druskos ir skalavimo priemonės įsėjamieji indikatoriai: parodyti, kada reikia pripildyti druskos talpyklą arba skalavimo priemonės dozatorių 8. Ekranas: rodyti rodomą būseną <ul style="list-style-type: none"> ☰ Skalavimo būsena ☼ Džiovinimo būsena END Programa baigiasi |
|-------------------------------------------------------------------------------------------------------------------------------------------------------------------------------------------------------------------------------------------------------------------------------------------------------------------------------------------------------------------------------------------------------------------------------------------------|--------------------------------------------------------------------------------------------------------------------------------------------------------------------------------------------------------------------------------------------------------------------------------------------------------------------------------------------------------------------------------------------------------------------------------------------------------------------------------------------------|

Indaplovės savybės

Vaizdas iš priekio



Vaizdas iš galo



- | | | | |
|--------------------------------------------------------------------------------------------------------------------------------------|--------------------------------------------------------------------------------------------------------------------------------|-----------------------------------------------------------------------------------------------------------------------------------------|-------------------------------------------------------------------------|
| <ul style="list-style-type: none"> 1. Viršutinis krepšelis 2. Vidinis vamzdis 3. Apatinis krepšelis | <ul style="list-style-type: none"> 4. Druskos konteineris 5. Dozatorius 6. Lentyna puodeliams | <ul style="list-style-type: none"> 7. Purkštukų atšakas 8. Filtro sąranka 9. Įleidimo vamzdžio jungtis | <ul style="list-style-type: none"> 10. Išleidimo vamzdis |
|--------------------------------------------------------------------------------------------------------------------------------------|--------------------------------------------------------------------------------------------------------------------------------|-----------------------------------------------------------------------------------------------------------------------------------------|-------------------------------------------------------------------------|

4. Prieš naudojant pirmą kartą

Prieš naudodami indaplovę pirmą kartą:

- Nustatykite vandens minkštinimo įtaisą
- Pridėkite 1,5 kg indaplovės druskos ir pripildykite druskos konteinerį vandeniu
- Pripildykite skalavimo priemonės dozatorių
- Pripilkite ploviklio

A. Vandens minkštinimo įtaisas

Vandens minkštinimo įtaisas nustatomas rankiniu būdu, naudojant vandens kietumo parinkimo ratuką.

Vandens minkštinimo įtaisas skirtas pašalinti iš vandens mineralus ir druskas, kurie būtų žalingi arba neigiamai veiktų prietaiso veikimą.

Kuo didesnė šių mineralų ir druskų koncentracija, tuo kietesnis yra jūsų vanduo.

Minkštinimo įtaisas turi būti nustatomas pagal vandens kietumą jūsų vietovėje. Vietinė vandentiekio tarnyba gali suteikti informacijos apie vandens kietumą jūsų vietovėje.

Druskos sunaudojimo reguliavimas

Indaplovėje numatyta galimybė reguliuoti druskos sunaudojimą pagal naudojamo vandens kietumą. Tai padės optimizuoti ir pritaikyti druskos sunaudojimo lygį.

Druskos sunaudojimui reguliuoti laikykitės žemiau nurodytų žingsnių.

- Atidarykite dureles, įjunkite prietaisą;
- Vandens minkštinimo nustatymo režimui laikykite nuspaudę programų mygtuką ilgiau nei 5 sekundes nepaėjus daugiau nei 60 sekundžių nuo prietaiso įjungimo (patekus į nustatymo režimą druskos ir skalavimo priemonės išpėjimo lemputės periodiškai žybsės);
- Spauskite programų mygtuką reikiamam nustatymui parinkti pagal jūsų vandens kokybę. Nustatymai keisis tokia seka: H4->H5->H6->H1->H2->H3;
- Norėdami išeiti iš nustatymo režimo spauskite įjungimo/išjungimo mygtuką.

VANDENS KIETUMAS				Parinkiklio padėtis	Druskos sunaudojimas (gramų/ciklui)
°dH	°fH	°Clarke	mmol/l		
0-5	0-9	0-6	0-0.94	H1(Soak)	0
6-11	10-20	7-14	1.0-2.0	H2(Quick)	9
12-17	21-30	15-21	2.1-3.0	H3*(Soak+Quick)	12
18-22	31-40	22-28	3.1-4.0	H4(ECO)	20
23-34	41-60	29-42	4.1-6.0	H5(ECO+Soak)	30
35-55	61-98	43-69	6.1-9.8	H6(ECO+Quick)	60

Pastaba: 1

1 °dH = 1.25 °Clarke=1.78 °fH=0.178 mmol/l

°dH: vokiškas laipsnis

°fH: prancūziškas laipsnis

°Clarke: britiškas laipsnis

Pastaba: 2

Gamyklinis nustatymas: H3 (EN 50242)

Informacijos apie jums tiekiamo vandens kietumą kreipkitės į vietinę vandentiekio tarnybą.

PASTABA: Jei jūsų modelyje nėra vandens minkštinimo įtaiso, šį skyrių galite praleisti.

VANDENS MINKŠTINIMO ĮTAISAS

Vandens kietumas kiekvienoje vietovėje skiriasi. Jei indaplovėje naudojamas kietas vanduo, ant lėkščių bei indų susidarys nuosėdos.

Prietaise yra specialus minkštinimo įtaisas, kuris naudoja druskos konteinerį specialiai skirtą pašalinti kalkes ir mineralines medžiagas iš vandens.

B. Druskos pakrovimas į minkštinimo įtaisą

Visuomet naudokite tik indaplovėms skirtą druską.

Druskos konteineris yra įtaisytas po apatiniu krepšeliu ir turėtų būti papildomas kaip nurodyta žemiau:

Dėmesio!

- Naudokite tik druską, specialiai skirtą indaplovėms! Visų kitų tipų druskos, kurios nėra specialiai skirtos indaplovėms, ypač valgomoji druska, pažeis vandens minkštinimo įtaisą. Sugadinus naudojant netinkamą druską gamintojas neteikia jokių garantijų ir neprisiima atsakomybės už žalą.
- Pripildykite druska tik prieš pradėdami vieną iš pilnų plovimo programų. Tokiu būdu išvengsite galimai išbyrėjusių druskos grūdelių ar sūraus vandens likučių mašinos apačioje ilgesniam laikui, dėl ko gali prasidėti korozija.



A Išėmę apatinį krepšelį atsukite ir nuimkite druskos konteinerio dangtelį.

B Įstatykite piltuvėlio (yra komplektacijoje) galiuką į skylutę ir suberkite apie 1,5 kg indaplovėms skirtos druskos.

C Pripildykite druskos konteinerį vandeniu. Iš druskos konteinerio gali ištekti nedidelis vandens kiekis.

D Pripildę konteinerį tvirtai užsukite dangtelį sukdami prieš laikrodžio rodyklę.

E Pripildžius druskos konteinerį druska druskos įspėjimo lemputė nustos mirksėti.

F Plovimo programa turėtų būti paleista nedelsiant po to, kai buvo pripildytas druskos konteineris (rekomenduojame naudoti trumpą programą). Priešingu atveju filtro sistema, siurblys ar kitos svarbios prietaiso dalys gali būti pažeistos sūraus vandens.

Garantija tokiu atveju negalios.

PASTABA:

1. Druskos konteineris turi būti papildomas tik tuomet, kai valdymo skydelyje užsidega įspėjimo apie druskos lygį lemputė. Priklausomai nuo to, kaip gerai druska tirpsta, druskos lygio įspėjimo lemputė gali tebešviesti, nors druskos konteineris ir buvo pripildytas.

Jei valdymo skydelyje perspėjimo apie druskos lygį lemputės nėra (kai kuriuose modeliuose), apie tai, kada pripildyti druskos į minkštinimo įtaisą, galite nuspręsti pagal indaplovės darbo ciklą skaičių.

Skalavimo priemonės ir ploviklio funkcija

Skalavimo priemonė yra naudojama paskutinio skalavimo metu ir neleidžia susidaryti vandens lašeliams, kurie galėtų palikti dėmes ir ruožus ant jūsų lėkščių. Ji taip pat pagreitina džiovinimą sudarydama sąlygas vandeniui nutekėti nuo lėkščių. Jūsų indaplovė skirta naudoti skystas skalavimo priemones.

ĮSPĖJIMAS

Naudokite tik firmines skalavimo priemones indaplovėms. Jokiu būdu nepilkite jokių kitų medžiagų į skalavimo priemonės dozatorių (pvz., indaplovės valymo priemonės, skysto ploviklio). Tai gali pažeisti prietaisą.

Kada pildyti skalavimo priemonę

Dozatoriaus, kurį reikia pildyti, reguliarumas priklauso nuo to, kaip dažnai plaunami indai, ir nuo skalavimo priemonės nustatymo.

- Mažas likęs skalavimo priemonės indikatorius lygis () – lemputė užsidegs, kai reikės daugiau skalavimo priemonės.
- Nepildykite skalavimo priemonės dozatoriaus.

Ploviklio funkcija

Cheminiai ingredientai, sudarantys ploviklį, būtinai turi būti susmulkinti ir pašalinti. Taip pat reikia pašalinti visus nešvarumus iš indaplovės. Daugelis komercinių ploviklių yra tinkami šiam tikslui.

ĮSPĖJIMAS

- Tinkamas ploviklio naudojimas

Naudokite tik ploviklius, specialiai skirtus naudoti indaplovėse. Ploviklis turi būti šviežias ir sausas.

Miltelių pavidalo ploviklio nedėkite į dozatorių, kol nebūsate pasiruošę plauti indus.

Indaplovėms skirtas ploviklis yra ėdančioji medžiaga! Laikykite vaikams nepasiekiamoje vietoje.

Skalavimo priemonės rezervuaro užpildymas

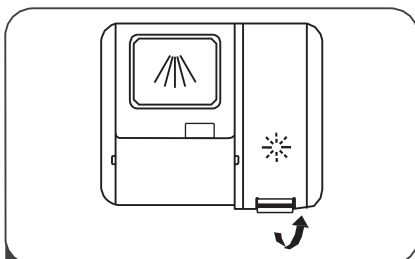

- 1 Ištraukite skalavimo rezervuaro dangtelį, pakeldami rankenėlę.

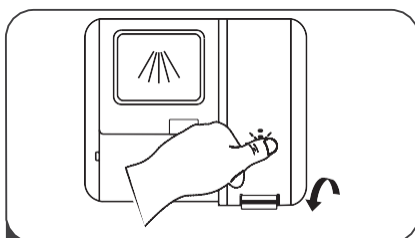

- 3 Galiausiai uždarykite dangtelį.

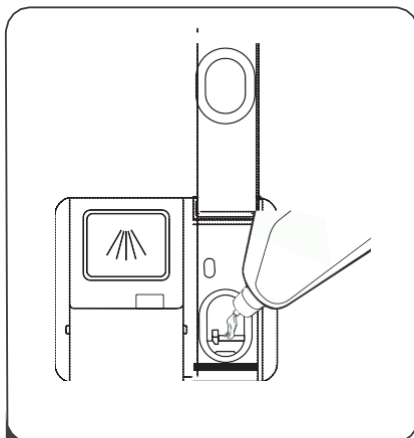

- 2 Pilkite skalavimo priemonę į dozatorių, stengdamiesi neperpilti.

Skalavimo priemonės rezervuaro reguliavimas

Siekiant, kad indai džiūtų geriau, turint nedaug skalavimo skysčio, indaplovė yra suprojektuota taip, kad skysčio suvartojimą gali reguliuoti pats vartotojas. Vadovaukitės toliau pateiktais nurodymais.

1. Uždarykite dureles, įjunkite prietaisą.
2. Per 60 sekundžių po 1 veiksmo paspauskite mygtuką „Rapid“ daugiau nei 5 sekundes, tada paspauskite delsos mygtuką „Delay“, kad įeitumėte į nustatytą modelį. Skalavimo priemonės indikatorius mirksi 1 Hz dažniu.
3. Spauskite programų mygtuką reikiamam nustatymui parinkti pagal esamą vandens kokybę. Nustatymai keisis tokia seka: D1->D2->D3->D4->D5->D1. Kuo didesnis skaičius, tuo daugiau skalavimo priemonių naudoja indaplovė.
4. Paspauskite maitinimo mygtuką, kad baigtumėte sąrankos modelį.

Skalavimo priemonės lygis	Selekoriaus padėtis
D1	Greitai mirksi ryškus
D2	90 min. Dega ryškus
D3	90 min, Greitai mirksi ryškus
D4	stiklas Dega ryškus
D5	stiklas, Greitai mirksi ryškus

Ploviklio dozatoriaus pripildymas

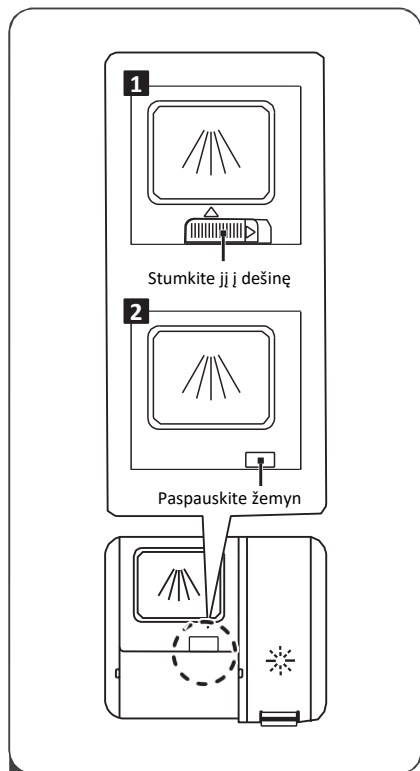

- 1 1 Pasirinkite atvirą būdą pagal esamą situaciją.
1. Atidarykite dangtelį stumdami atleidimo fikساتorių.
 2. Atidarykite dangtelį, nuspausdami atleidimo fikساتorių.

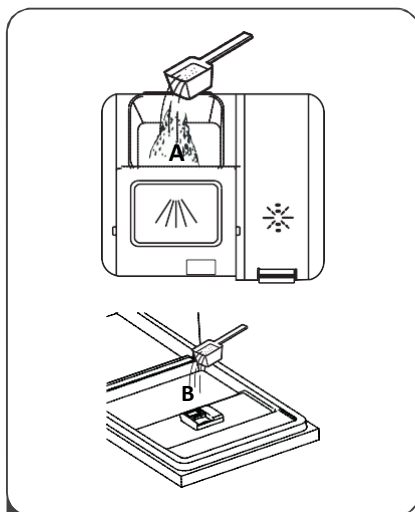

- 2 Į didesnę ertmę (A) įpilkite ploviklio pagrindiniam plovimo ciklui.
- Siekiant geresnio valymo rezultato, ypač jei turite labai nešvarių indų, ant durelių užpilkite nedidelį kiekį ploviklio. Papildomas ploviklis įsijungs pirminio plovimo fazės metu.

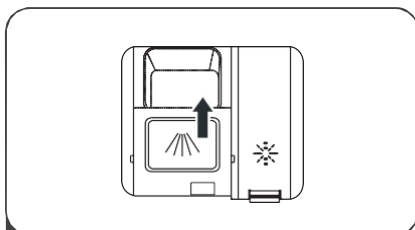

- 3 Uždarykite atvartą stumdami jį į priekį ir tada nuspausdami žemyn.

PASTABA:

- Atminkite, kad nustatymas gali skirtis, priklausomai nuo vandens nešvarumo.
- Laikykitės ant pakuotės pateiktų gamintojo rekomendacijų.

5. Indaplovės krepšelių pakrovimas

Rekomendacija

- Stenkitės pirkti indus, kurie pažymėti kaip tinkami indaplovei.
- Naudokite švelnų ploviklį, kuris aprašomas kaip „saugantis indus“. Jei reikalinga, kreipkitės papildomos informacijos į ploviklio gamintojus.
- Delikatams daiktams parinkite kuo žemesnės temperatūros programą.
- Norėdami išvengti žalos, stiklo ir įrankių neišimkite iš indaplovės tuoj pat programai pasibaigus.

Indaplovėje šių įrankių/indų plauti

Negalima

- Įrankių su medinėmis, rago, porceliano ar perlamutro rankenomis
- Plastikinių karščiui neatsparių daiktų
- Senesnių įrankių su suklijuotomis dalimis, kurios nėra atsparios temperatūrai
- Suklijuotų įrankių ar lėkščių
- Alavinių ar varinių dirbinių
- Krištolo
- Likusių rūdyti plieno dirbinių
- Medinių padėklų
- Dirbinių iš sintetinio pluošto

Nerekomenduojama

- Kai kurių tipų stiklas gali apsiblausti po didelio plovimų skaičiaus
- Sidabrinės ir aliuminio dalys linkusios pakeisti spalvą plovimo metu
- Glazūruotos dalys gali nublukti dažnai plaunant indaplovėje

Į ką atkreipti dėmesį prieš ar baigus krauti indaplovės krepšelius

(Geriausiam indaplovės veikimui laikykitės šių pakrovimo rekomendacijų. Krepšelių ir įrankiams skirtų krepšelių savybės bei išvaizda gali skirtis nuo jūsų turimo modelio.)

Iškrapštykite didesnius maisto likučius. Suminkštinkite pridegusio maisto likučius keptuvėse.

Praskalauti indų po tekančiu vandeniu nėra būtina.

Išdėstykite daiktus indaplovėje tokiu būdu:

1. Puodeliai, stiklinės puodai/keptuvės ir panašūs dedami apverstai žemyn.
2. Lenkti ir su įdubomis daiktai turėtų būti sudėti nuožulniai, kad vanduo galėtų nubėgti.
3. Visi indai sukraunami saugiai, kad neapsiverstų.
4. Visi indai sukraunami taip, kad purkštukų atšakos galėtų nekludomai sukis plovimo metu.

PASTABA: Labai maži daiktai neturėtų būti plaunami indaplovėje, nes gali lengvai iškristi iš krepšelio.

- Indus su ertme, tokius kaip puodukus, stiklines, puodus ir pan., kraukite apverstus žemyn, kad vanduo nesikauptų talpykloje ar įduboje.
- Indai ir įrankiai nededami vienas į kitą ar taip, kad uždengtų vienas kitą.
- Stiklinės negali liestis, nes gali sudužti.
- Didelius indus, kuriuos sunkiausia išplauti, kraukite į apatinį krepšelį.
- Viršutinis krepšelis skirtas sudėti švelnius ir lengvesnius indus, pavyzdžiui, stiklines, kavos ir arbatos puodelius.
- Peiliai ilgais ašmenimis, sustatyti stačiai, yra pavojingi!
- Ilgi ir/ar aštrūs įrankiai, pavyzdžiui, išpjaustymo peiliai, dedami horizontaliai į viršutinį krepšelį.
- Stenkitės neperkrauti indaplovės. Tai svarbu geriems rezultatams pasiekti ir priimtinajam energijos suvartojimui.

Indų išėmimas

Kad vanduo nelašėtų iš viršutinio krepšelio į apatinį, rekomenduojame pirmiau iškrauti apatinį krepšelį, o po to viršutinį.

Metodas pakraunant paprastus indus

Viršutinio krepšelio pakrovimas

Viršutinis krepšelis skirtas sudėti pažeidžiamus ir lengvesnius indus, pavyzdžiui, stiklines, kavos ir arbatos puodelius ir padažines, o taip pat lėkštes, nedidelius dubenėlius ir negilias keptuves (jei jos nėra labai purvinos). Sudėkite įrankius ir indus taip, kad jie nejudėtų purškiant vandens purkštuvu.

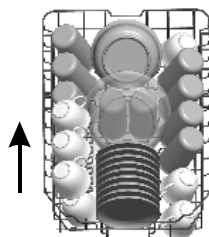

Viršutinio krepšelio pakrovimas

Rekomenduojame dėti didelius ir sunkiausius išplauti indus į apatinį krepšelį: pavyzdžiui, puodus, keptuves, dangčius, dideles lėkštes ir dubenis, kaip parodyta žemiau esančiame paveikslėlyje. Pageidautina dėti indus ir dangčius lentynų šonuose, kad jie netrukdytų sukintis viršutinei purškimo atšakai.

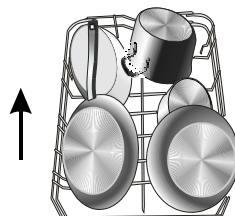

Primename:

Puodus, dubenis ir t.t. visada galima dėti apverstus.

Gilius puodus geriau pakreipti, leidžiant vandeniui tekėti.

Apatiniame krepšelyje yra nulenkiamos atramėlės, kurias nulenkus galima padėti didesnius ar daugiau puodų ir keptuvių.

Viršutinio krepšelio reguliavimas

Viršutinio krepšelio aukštį galima reguliuoti, siekiant padaryti daugiau vietos dideliems indams viršutiniame /apatiniam krepšelyje. Viršutinio krepšelio aukštis gali būti reguliuojamas pakeliant krepšelį į viršutinę padėtį ir paspaudžiant atšaką į viršų nuleidžiant viršutinį krepšelį, žr. paveikslėlių toliau:

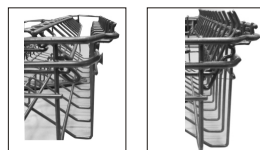

Sulankstomos atgal puodelių lentynas

Norint geriau sudėti puodus ir keptuves, atramėlės galima nulenkinti kaip parodyta iliustracijoje dešinėje.

Sulankstomos apatinio krepšelio atramos

Norint geriau sudėti puodus ir keptuves, atramėlės galima nulenkinti kaip parodyta iliustracijoje dešinėje.

Nustatykite atšaką

Atšakių krepšelis

Peilius dėkite į stalo į atšakių stovą atskirai vienas nuo kito į atitinkamas angas. Atšakos neturi liestis vienas su kitu, nes gali gerai neišplauti.

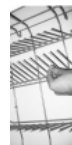





Siekiant indus išplauti kuo geriau, dėkite į įrankių stovą taip, kad:

- Jie nesiliestų.
- Įrankius dėkite valgomąja dalimi į viršų.
- ilgi įrankiai viduryje.



Plovimo ciklo lentelė

PASTABA: (*) Reikiama: reikia įpilti plovimo skysčio į dozatorių.

Programa	Ciklo parinkimo Informacija	Ciklo aprašymas	Plovimo priemonė/ skalavimas	Veikimo laikas (min.)	Energija (kWh)	Vanduo (L)	Skalavimo priemonė
 60° 1 Hour	Lengvai suteptiems kroviniams, kuriems nereikia puikaus džiovinimo efektyvumo.	Praplovimas (35 °C) plovimas (60 °C) Skalavimas (60 °C) Džiovinimas	5/30 g (1pcs)	60	1.100	15	★
 65° Intensive	Už sunkiausių nešvarūs indai ir įprastai nešvarių puodų keptuvės patiekalus ir tt su džiovintų ant nešvarumo.	Praplovimas (50 °C) Plovimas (65 °C) Skalauti Skalauti Skalavimas (65 °C) Džiovinimas	5/30 g (1 or 2pcs)	205	1.621	17.8	★
ECO (*EN 50242)	Standartinis kasdienis ciklas vidutiniškai nešvariems indams pavyzdžiui, puodai, lėkštės, stiklinės.	Plovimas (45 °C) Skalavimas Skalavimas (60 °C) Džiovinimas	35 g (1 or 2pcs)	220	0.937	11	★
 35° Quick	Trumpesnis plovimas lengvai nešvariems kroviniams, kuriems nereikia džiovinimo.	Praplovimas (35 °C) Skalavimas Skalavimas (30 °C)	5/30 g (1 or 2pcs)	20	0.410	11.2	★
 Soak	Norėdami nuplauti patiekalus, kuriuos planuojate plauti vėliau tą pačią dieną	Praplovimas		15	0.02	4.1	

PASTABA:

*EN 50242: Ši programa yra bandymo ciklas. Palyginimo testo pagal EN 50242 informacija, nurodyta toliau:

- Našumas: 9 nustatymų
- Viršutinio krepšelio pataisymas viršutiniai ratai ant bėgelių
- Skalavimo priemonės nustatymai: 6
- PL: 0.49W; Po: 0.45W.

Prietaiso įjungimas

Pradedamas ciklo plovimas

1. Ištraukite apatinį ir viršutinį krepšelį, sudėkite indus ir įstumkite juos atgal. Rekomenduojama pirma pakrauti apatinį krepšelį, o tada viršutinį (žr. skirsnį „Indaplovės pakrovimas“).
 2. Įpilkite ploviklio. (žr. skirsnį „Druska, ploviklis ir skalavimo priemonė“).
 3. Įkiškite šakutę į lizdą. Maitinimas 220-240 VAC/50 Hz, lizdo specifikacija 10A 250VAC. Vandens tiekimas turi būti įjungtas pilnu slėgiu.
 4. Atidarykite duris, paspauskite įjungimo/išjungimo mygtuką, ir užsiders įjungimo/išjungimo lemputė.
 5. Paspauskite programos mygtuką, plovimo programa bus pakeista taip: Intensyvi-> Normali-> EKO> 90 Min > Spartus;
- Pasirinkus norimą programą, užsiders jos lemputė. Tada uždarykite duris, indaplovė pradeda veikti.

Pakeiskite programą...

Sąlyga:

1. Paleistas ciklas gali būti pakeistas tik tuomet, jei jis paleistas buvo neseniai. Priešingu atveju ploviklis gali būti jau nuleistas ir vanduo išleistas. Tokiu atveju ploviklio dozatorių teks pripildyti iš naujo. (žr. skirsnį "Įdėjimas Ploviklis").
2. Atidarykite duris, paspauskite programų mygtuką, mašina bus budėjimo režime. tada bus galima pakeisti programą į norimą ciklo nustatymą (žr. skirsnį „Pradedamas plovimo ciklas. . .“).

PASTABA:

Plovimo ciklo metu atidarius duris, mašina sustos. Kas minutę skambės švilpukas, kol neuždarysite durų. Uždarius duris, mašina po 10 sekundžių ims veikti toliau.

Pamiršote įdėti indą?

Pamirštą indą galite įdėti bet kuriuo metu prieš atsidarant ploviklio lizdui.

1. Šiek tiek atidarykite dureles.
2. Duris pilnai atidaryti galite po to, kai purkštukai sustos veikę.
3. Įdėkite pamirštus indus.
4. Uždarykite dureles.
5. Indaplovė bus paleista po 10 sekundžių.

Skalbimo ciklo pabaigoje

Darbo ciklui pasibaigus indaplovės signalas suskambės 8 sekundes ir sustos. Išjunkite prietaisą, naudodami įjungimo/išjungimo mygtuką, išjunkite vandens tiekimą ir atidarykite indaplovės duris. Prieš ištuštinami indaplovę šiek tiek palaukite kad nereikėtų imti karštų ir labiau linkusių dužti lėkščių ir indų. Be to jie geriau išdžius.

- **Išjunkite indaplovę**

Programų lemputė nedega, tik šiuo atveju programa pasibaigė.

1. Ijunkite mašiną paspaudę įjungimo/išjungimo mygtuką.
2. Išjunkite vandenį!

- **Atidarykite dureles atsargiai.**

Karšti indai yra jautrūs smūgiams. Todėl indai apie 15 minučių turi atvėsti prieš išimant juos iš prietaiso.

Atidarykite indaplovės duris, palikite jas praviras ir palaukite keletą minučių prieš išimdami indus. Taip jie bus vėsesni ir sausesni.

- **Indų išėmimas iš indaplovės**

Indaplovė viduje yra šlapia – tai normalu.

Pirmiausia ištuštinkite apatinį krepšelį, o tada viršutinį. Taip vanduo nenuvarvės iš viršutinio krepšelio į apatinį.

Plovimo metu pavojinga atidaryti duris, nes karštas vanduo gali nuplūkyti.

Filtrų sistema

Filtras neleidžia didesniems maisto ar kitų objektų likučiams patekti į siurbį. Liekanos gali užblokuoti filtrą, – tokiu atveju jį reikia išimti.

Filtro sistemą sudaro stambus, plokščias (pagrindinis filtras) ir mikrofiltras (smulkus filtras).

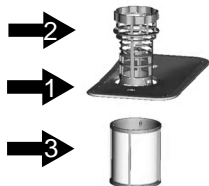

Pagrindinis filtras 1

Šiame filtre įstrigęs maistas ir nešvarumai sumalami specialia srove ant apatinės purškimo atšakos ir nuplaunami žemyn.

Stambus filtras 2

Didesni nešvarumai, pavyzdžiui, kaulų ar stiklo gabalai, galintys užblokuoti vandens nutekėjimą, sulaikomi stambiu filtru. Norėdami išimti filtre įstrigusias dalis švelniai paspausti šio filtro viršų palieskite ir jį iškelkite.

Smulkus filtras 3

Šis filtras sulaiko nešvarumus ir maisto likučius karteryje ir neleidžia jiems patekti ant plaunamų indų.

Filtro mazgas

Filtrus efektyviai išima maisto daleles iš plovimo vandens, kad jį būtų galima pakartotinai panaudoti ciklo metu. Siekiant geriausių rezultatų, filtras turi būti reguliariai valomas. Dėl šios priežasties partartina kiekvieno plovimo ciklo išimti didesnes maisto daleles, įstrigusias filtre, išskalaujant pusapvalės formos filtrą ir puodelį po tekančiu vandeniu. Norėdami išimti filtro įtaisą, patraukite puodelio rankeną į viršų.

DĖMESIO!

- Indaplovės niekada negalima naudoti be filtrų.
- Netinkamas filtro pakeitimas gali sumažinti prietaiso našumą ir sugadinti indus ir įrankius.

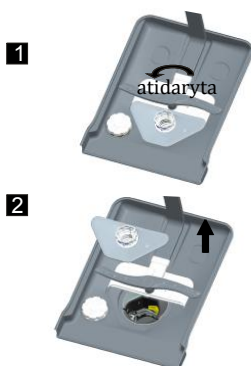

1 etapas: Pasukite filtrą prieš laikrodžio rodyklę.

2 veiksmas: pakelkite filtro mazgą į viršų

PASTABA:

atliekant 1 žingsnį ir po to 2, filtravimo sistemą galima išimti; atliekant 2 žingsnį ir po to 1, filtravimo sistema įdedama atgal.

Pastabos:

- Kiekvieną kartą panaudoję indaplovę apžiūrėkite, ar filtrai neužblokuoti.
- Atsukus stambų filtrą, galite galima išimti filtravimo sistemą. Išimkite visus maisto likučius ir išvalykite filtrus po tekančiu vandeniu.

PASTABA: Visą filtro mazgą reikia valyti vieną kartą per savaitę.

Filtro valymas

Norėdami išvalyti stambų ir smulkų filtrą, naudokite valymo šepetėlį. Vėl sumontuokite filtro dalis, kaip parodyta paskutiniame puslapyje, ir įdėkite visą mazgą į indaplovę, tinkamai nustatydami ir paspausdami žemyn.

DĖMESIO! Valant filtrus, jų netaškykite. Priešingu atveju filtrai gali sulūžti ir indaplovės veikimas pablogės.

Prietaiso priežiūra

Valdymo pultą galima valyti lengvai sudrėkinta šluoste.

Po valymo ją kruopščiai išdžiovinkite.

Išorei reikia naudoti gerą prietaisų vaškavimo priemonę.

Niekada nenaudokite aštrių daiktų, šiurkščių kempinių ar abrazyvinių valiklių valyti bet kokias indaplovės dalis.

Durų valymas

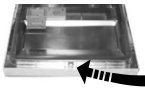

Norėdami išvalyti aplink durų kraštus, naudokite tik minkštą šiltą, drėgną šluostę.

Kad vanduo neprasisiskverbtų į durų spyną ir elektros komponentus, nenaudokite jokių purškiamų valiklių

DĖMESIO!

- Nenaudokite purškiamų valiklių valyti durų priekį, nes sugesti durų užraktas ir elektriniai komponentai.
- Negalima naudoti abrazyvinių valiklių arba popierinių rankšluosčių, nes ant nerūdijančio plieno paviršiaus gali atsirasti įbrėžimų ar dėmių.

Saugokite nuo užšalimo

Žiemą indaplovę saugokite nuo užšalimo. Po kiekvieno plovimo ciklo atlikite šiuos veiksmus:

1. Nupjunkite elektros energiją į indaplovę.
2. Išjunkite vandens tiekimą ir atjunkite vandens įleidimo vamzdį nuo vandens vožtuvo.
3. Išleiskite vandenį iš įleidimo vamzdžio ir vandens vožtuvo. (vandenį surinkite keptuve)
4. Prijunkite vandens įleidimo vamzdį orei vandens vožtuvo.
5. Išimkite filtrą vonelės apačioje ir kempine sugerkite vandenį iš karterio.

PASTABA: Jei indaplovė neveikia dėl ledo, kreipkitės į meistrus.

Purkštuvu atšakų valymas

Purkštuvu atšakas reikia reguliariai valyti kieto vandens chemikalais, nes užsikimšusios purškimo atšakos užkims purkštukus ir guolius.

Norėdami išimti viršutinę purškimo atšaką, laikykite veržlę, pasukite atšaką pagal laikrodžio rodyklę ir išimkite.

Norėdami išimti apatinę purškimo atšaką, patraukite purškimo atšaką aukštyn.

Plaukite atšakas muiluotu šiltu vandeniu ir naudokite minkštą šepetį valyti purkštukams. Kruopščiai praplovę įdėkite juos atgal.

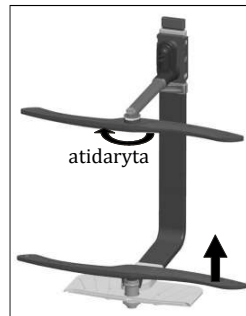

Kaip užlaikyti tvarkingą indaplovę

- Po kiekvieno plovimo

Po kiekvieno plovimo užsukite vandens tiekimą į prietaisą ir palikite duris praviras, kad viduje neliktų drėgmės ir kvapų.

- Ištraukite kištuką

Prieš valdydami arba tvarkydami, iš elektros lizdo visada ištraukite kištuką.

- Nenaudokite tirpiklių ar abrazyvinių valymo priemonių

Norėdami nuvalyti indaplovės išorines ir gumines dalis, nenaudokite tirpiklių ar abrazyvinių valymo priemonių. Naudokite tik audinius, suvilgytus šiltu muiluotu vandeniu. Norėdami išvalyti dėmes nuo vidinio paviršiaus, naudokite šluostę, suvilgytą vandeniu su trupučiu acto arba valymo priemonėmis, specialiai skirtomis indaplovėms.

- Kai indaplovė nenaudojama ilgą laiką

rekomenduojame atlikti vieną plovimo ciklą su tuščia indaplove ir tada ištraukti kištuką iš elektros lizdo, išjungti vandens tiekimą ir palikti prietaiso dureles šiek tiek praviras. Taip durelės užsidarys geriau.

sandarikliai tarnaus ilgiau ir išvengsite kvapų susidarymo prietaise.

- Įrenginio perkėlimas

Jei prietaisą reikia perkelti, stenkitės jį laikyti vertikaliajame padėtyje. Jei reikia, jį galima parversti ant nugaros.

- hermetizavimas

Vienas iš veiksnių, kurie sukelia kvapus indaplovėje, yra maisto produktai, kurie lieka įstrigę ant sandariklių. Periodiškai valant drėgna kempine tam galima užkirsti kelią.

Dėmesio:

Vamzdžius ir elektros dalis turi montuoti specialistai

Prietaiso išlyginimas

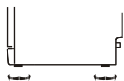

Kai prietaisas yra pastatytas norint išlyginti, indaplovės aukštis gali būti pakeistas reguliuojant kojų įsukimo lygį.

ĮSPĖJIMAS

Elektros smūgio pavojus

Prieš montuodami indaplovę atjunkite elektrą.

Kitaip rizikuojate gauti elektros smūgį arba mirtinai susižeisti.

- Mašinos paruošimas

Statykite indaplovę turėtų būti šalia esamų įleidimo ir išleidimo vamzdžių ir maitinimo laido.

Geriausia pasirinkti vietą šalia kriauklės, kad būtų lengviau pajungti indaplovės išleidimo žarną.

Pastaba: patikrinti pridėdamus montavimo priedus (kablys dekoratyviniam skydeliui, varžtas)

• Išleidimo žarnų pajungimas

Įdėkite išleidimo žarną į kanalizacijos vamzdį, kurio minimalus skersmuo yra 40 mm, arba įmeskite į kriauklę, tik pasistenkite, kad ji nepersisuktų ir nebūtų kitaip suspausta. Žarnos aukštos turi būti žemiau nei 1000 mm.

▲ NUSTATYKITE IŠLEIDIMO ŽARNĄ Į PADĖTĮ A ARBA B

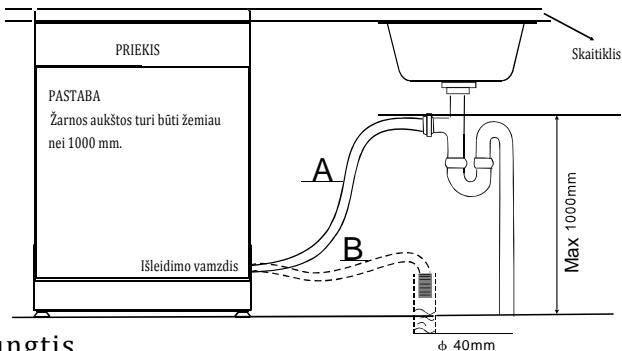

Apie elektros jungtis

DĖMESIO!

Asmenų sauga:

NENAUDOKITE PRAILGINTUVO ARBA ADAPTERIO KIŠTUKO SU ŠIUO PRIETAISU. JOKIU BŪDU NEGALIMA IŠIMTI ĮŽEMINIMO LAIDO IŠ MAITINIMO LAIDO.

Elektrosaugos reikalavimai

Patikrinkite reitingų lentelę ir sužinokite nominalią įtampą, prie kurios galima jungti indaplovę į atitinkamą elektros tinklą. Naudokite reikiamą 10 amp saugiklį, laiko delsos saugiklį arba rekomenduojamą automatinį jungiklį ir užtikrinkite atskirą grandinę jungti šiam prietaisui.

Elektros jungtys

Prieš naudojimą patikrinkite, ar yra tinkamas įžeminimas

Užtikrinti įtampa ir dažnis atitinka maitinimo būties tiems ant lentelės. Kiškite kištuką į elektros lizdą, tik jei jis yra tinkamai įžemintas. Jei elektros lizdas, į kurį turi būti prijungtas prietaisas, netinka kištukui, pakeiskite lizdą, o nenaudokite adapterių ar panašių įtaisų, nes jie gali perkaisti ir užsidegti.

ĮŽEMINIMO INSTRUKCIJOS

Šis buitinis prietaisas turi būti įžemintas. Sutrikus veikimui ar prietaisui sugedus įžeminimas sumažins elektros smūgio riziką, suteikdamas elektros srovei mažiausio pasipriešinimo kelią. Šio buitinio prietaiso laidas turi įžeminimo laidininką ir įžeminimo kištuką. Kištukas turi būti prijungtas prie atitinkamo maitinimo lizdo, kuris yra sumontuotas ir įžemintas laikantis vietos standartų ir potvarkių.

DĖMESIO!

Netinkamas įrangos įžeminimo laidininko prijungimas gali sukelti elektros smūgį. Pasitarkite su kvalifikuotu elektriку arba techninio aptarnavimo atstovu, jei dvejojate, ar prietaisas yra tinkamai įžemintas. Nemodifikuokite su prietaisu tiekiamo kištuko, jei jis neatitinka maitinimo lizdo. Kvalifikuotas elektrikas turėtų sumontuoti tinkamą lizdą.

Kaip prijungti saugos žarną

Prietaisą reikia jungti prie vandentiekio naujais žarnų rinkiniais. Senųjų žarnų rinkinių negalima naudoti pakartotinai.

Vandens slėgis turi būti nuo 0,04 MPa iki 1 MPa. Jei slėgis yra mažesnis nei minimalus, pasikonsultuokite su mūsų aptarnavimo skyriumi.

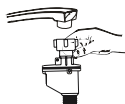

1. Visiškai ištraukite saugos tiekimo žarnas iš dėtuvės indaplovės gale.
2. Stipriau saugos tiekimo žarna jungiama prie čiaupo su coliniais sriegiais.
3. Prieš įjungdami indaplovę iki galo įjunkite vandenį.

APIE SAUGOS TIEKIMO ŽARNĄ

Saugos tiekimo žarna turi dvigubas sienes. Žarnų sistema garantuoja, kad trūkus žarnai arba kai oro tarpas tarp pačios tiekimo žarnos ir išorinės gofruotos žarnos yra pilnas vandens, bus užblokuotas vandens srautas.

DĖMESIO!

Žarna, prijungta prie kriauklės čiaupo, gali sprogti, jei ji yra įrengta ant tos pačios vandens linijos kaip ir indaplovė. Jei kriauklė yra viena, rekomenduojame atjungti žarną ir užkimšti skylę.

Kaip atjungti saugos tiekimo žarną

1. Išjunkite vandenį.
2. Atleiskite vandens slėgį paspausdami slėgio atleidimo mygtuką. Taip sumažinsite vandens slėgį ir apsaugosite patalpą bei apsisaugosite patys ir nesušlapsite.
3. Nuo čiaupo atjunkite vandens tiekimo žarną.

ŠALTO VANDENS PAJUNGIMAS

Prijunkite šalto vandens tiekimo žarną prie srieginės (colių) jungties ir patikrinkite, ar ji yra sandariai pritvirtinta.

Jei vandens vamzdžiai yra nauji arba nebuvo naudojami ilgą laiką, leiskite vandeniui tekėti ir patikrinkite, ar vanduo yra skaidrus ir be priemaišų. Jei nebus imtasi šių atsargumo priemonių, yra rizika, kad vandens įvadas gali būti užblokuotas ir sugadinti prietaisą.

Prietaiso statymas

Pastatykite prietaisą sureguliuokite norimoje padėtyje. Prietaiso galinė dalis turi remtis į už jo esančią sieną ir iš šonus išilgai gretimų spintelių ar sienų. Indaplovė turi vandens tiekimo ir išleidimo žarnas, kurias galima išdėstyti į dešinę arba į kairę ir palengvinti tinkamą montavimą.

Kaip išleisti iš žarnų vandens perteklių

Jei kriauklė yra 1000 aukščiau nuo grindų, vandens pertekliaus iš žarnų negalima išleisti tiesiogiai į kriauklę, reikės išleisti vandens perteklių iš žarnų į dubenį arba tinkamą indą, kuris laikomas vyksta išorėje ir mažesnis nei kriauklė.

Vandens išvadas

Prijunkite vandens išleidimo žarną. Išleidimo žarna turi būti tinkamai įrengta, kad būtų išvengta vandens nutekėjimo.

Vandens įleidimo žarna neturi būti sulenkta arba suspausta.

Prailginimo žarna

Jei reikia išleidimo žarnos prailginimo, naudokite panašią išleidimo žarną.

Ji turi būti ne ilgesnė nei 4 metru, kitaip valymas indaplovėje gali būti ne toks sėkmingas.

Sifono prijungimas

Įdėkite išleidimo žarną į kanalizacijos vamzdį, kurio minimalus skersmuo yra 40 mm, arba įmeskite į kriauklę, tik pasistenkite, kad ji nepersisuktų ir nebūtų kitaip suspausta. Žarnos aukštos turi būti žemiau nei 1000 mm.

Indaplovės paleidimas

Prieš įjungiant indaplovę pritvirtinti patikrinti šiuos elementus.

1. Indaplovė stovi lygiai lygis ir yra tinkamai pritvirtinta
2. Įėjimo vožtuvas yra atidarytas.
3. Užpildymo žarnų jungtys yra gerai priveržtos ir sandarios
4. Laidai tvirtai sujungti
5. Maitinimas yra įjungtas.
6. Įleidimo ir išleidimo žarnos rišti
7. Visos pakavimo medžiagos ir laikikliai išimti iš indaplovės

Dėmesio: Po montavimo būtina išsaugokite šį vadovą.

Šios instrukcijos turinys vartotojams yra labai naudingas.

Prieš skambindami techniniam aptarnavimui

Peržiūrėkite diagramas šiuose puslapiuose, ir galbūt galėsite sutvarkyti gedimus patys ir nerieks kviešti meistrų.

	Problema	Galimos priežastys	Ką daryti
 <p>Techninės problemos</p>	Indaplovė neveikia	Perdegę saugiklis arba suveikę jungtuvas	Pakeiskite saugiklį arba iš naujo perstatykite jungtuvą. Atjunkite visus kitus prietaisus, kurie naudoja tą pačią grandinę kaip ir indaplovė
		Nejungtas maitinimas	Patikrinkite, ar indaplovė yra įjungta, o durys yra saugiai uždarytos. Patikrinkite, ar maitinimo laidas tinkamai įkištas į sieninį lizdą.
		Mažas vandens slėgis žemas	Patikrinkite, ar tinkamai prijungtas vandens tiekimas ir vanduo įjungtas.
		Netinkamai uždarytos indaplovės durelės.	Patikrinkite, ar tinkamai uždarėte dureles ir jos užsifiksavo.
	Vanduo nepumpuojamas iš indaplovės	Persisukusi išleidimo žarna	Patikrinkite nutekėjimo žarną.
		Filtrai užsikimšę	Patikrinkite stambų filtrą. (žr. skyrių "Filtro valymas")
		Užsikimšusi virtuvės kriauklė	Patikrinkite virtuvės kriauklę, patikrinkite, ar ji gerai išleidžia vandenį. Jei virtuvės kriauklė netvarkinga ir vanduo išteka blogai, gali tekti kviešti santechniką, o ne indaplovės meistrą.
Bendrosios nuostatos	Nešvarumai vonioje	Netinkamas ploviklis	Naudokite tik specialius indaplovėms skirtus ploviklius, kad nesusidarytų pamuilės. Joms susidarius, atidarykite indaplovę ir palaukite, kol pamuilės išgaruos. Įpilkite 1 galoną šalto vandens į vonelę. Uždarykite ir užfiksokite indaplovę, tada pasirinkite bet kokį ciklą. Pirmuoju veiksmu indaplovė išleis vandenį. Jam išbėgus atidarykite duris ir patikrinkite, ar pamuilės ištekėjo. Pakartokite, jei reikia.
		Išsiliejęs skalavimo skystis	Visada nedelsiant nuvalykite išsiliejusį skalavimo skystį.
	Dėmėtą vonelės vidus	Naudojama dažanti plovimo priemonė	Patikrinkite, ar ploviklis yra be dažiklių.
	Balta plėvelė ant vidinio paviršiaus	Kietas vanduo	Norėdami išvalyti vidų, naudokite drėgną kempinę su indaplovės plovikliu ir mūvėti gumines pirštines. Niekada nenaudokite kitų priemonių, indaplovėms neskirtų ploviklių, nes jie gali smarkiai putoti ar sudaryti pamuiles.
	Ant stalo įrankių yra rūdžių dėmės	Nukentėję daiktai nėra atsparūs korozijai.	
		Nebuvo paleista programa įdėjus druskos į indaplovę. Druskos pėdsakai pateko į plovimo ciklą.	Visada paleisti greitai plovimo programą. nedėdami indų į indaplovę ir nepasirinkdami Turbo funkcijos (jei yra), įpylėte druskos į indaplovę.
	Minkštesnio filtro dangtelis yra laisvas	Patikrinkite dantelį, jis turi būti užsuktas gerai.	
Triukšmas	Triukšmas mašinoje plovimo metu	Aplobimo atšaka baksnoja į krepšelį ar įrankius jame	Nutraukite programą ir perdėliokite indus, kurie trukdo purškimo atšakai judėti.

	Barškėjimas mašinoje plovimo metu	Indai yra palaidi ir ridinėjasi po plovimo spintą	Nutraukite programą ir pertvarkykite indus.
	Triukšmas vandens vamzdžiuose	Jį gali sukelti netinkamas mašinos įrengimas vietoje arba dėl vamzdžių skerspjūvio.	Tai neturi įtakos indaplovės veikimui įtaką. Jei abejojate, kreipkitės į kvalifikuotą santechniką.
Nepatenkinamas plovimo rezultatas	Indai nešvarūs	Netinkamai įdėti indai.	Žr. pastabas skyriuje „Indų pakrovimas į krepšelius“.
		Nepakankamai galinga programa	Parinkite naują programą. „Žr. „Plovimo ciklo lentelė“
		Nepakanka ploviklio.	Naudokite daugiau ploviklio arba pakeiskite jį kitu.
		Indai blokuoja purškimo atšakų judėjimą.	Perdėliokite indus taip, kad purškimo atšakos galėtų laisvai sukstis.
		Filtrų rinkinys plovimo spintelės apačioje nešvarus arba netinkamai pritvirtintas. Dėl to purškimo atšakos gali užsiblokuoti.	Išvalykite ir/ar gerai įstatykite filtrų rinkinį. Išvalykite purškimo atšakų purkštukus. Žr. pastabas skyriuje „Kaip valyti purškimo atšakas“.
	Stiklas padūmavęs	Minkštas vanduo ir per daug ploviklio.	Naudokite mažiau ploviklio, jei pas jus yra minkštas vanduo, ir pasirinkite trumpiausią ciklą.
	Juodos arba pilkos žymės ant indų	Aliuminio įrankiai trinasi su indais.	Naudokite minkštą abrazyvą nuvalyti žymes.
	Plovimo priemonė liko jos skyriuje	Indai užblokavo plovimo priemonių lizdą.	Tinkamai perdėliokite indus.
Nepatenkinamas džiovinimo rezultatas	Indai neišdžiūvo	Netinkamas indų pakrovimas	Įdėkite indus į indaplovę, kaip nurodyta.
		Per mažai skalavimo priemonės	Įpilkite daugiau skalavimo priemonės /papildykite skalavimo priemonės indelį.
		Indai išimami per anksti	Neišimkite indų iš indaplovės iš karto po plovimo. Šiek tiek praverkite duris, kad jie nugaruotų. Išimkite indus iš indaplovės tik kai ji bus vos šilta. Pirma ištuštinkite apatinį krepšelį. Taip vanduo nenuvarvės iš viršutinio krepšelio į apatinį.
		Pasirinkta netinkama programa.	Trumpos programos metu plovimo temperatūra yra žemesnė. Tai taip pat sumažina plovimo efektyvumą. Pasirinkite programą su ilgu plovimo laiku.
		Žemos kokybės stalo įrankių naudojimas	Vanduo su šiais daiktais nubėga sunkiau. Šio tipo indai netinkami plauti indaplovėje.

Klaidos kodai

Kai kurie gedimai įvyksta, ir prietaisas rodyd klaidų kodai jus perspėdamas:

Kodai	Reikšmė	Galimos priežastys
E1 Mirksi programos skalavimo lemputė	Ilgesnis įleidimo laikas.	Maisytuvai nėra pradėtas, arba vandens kiekis yra apribotas, ar vandens slėgis yra per mažas.
E3 Mirksi skalavimo programa ir „Quick“ programos lemputes	Nepasiekia reikiamos temperatūros	Šildymo elemento gedimas
E4 Mirksi ECO programos lemputė	Perpildymas.	Kai kurie indaplovės elementai nuteka.

DĖMESIO!

- Perpildymo atveju prieš skambindami remonto tarnybai išjunkite pagrindinį vandens tiekimą.
- Jei yra susikaupusio vandens apačios vonelėje arba mažas nuotėkis, vandenį reikia pašalinti prieš jungiant indaplovę iš naujo.

Techninė informacija

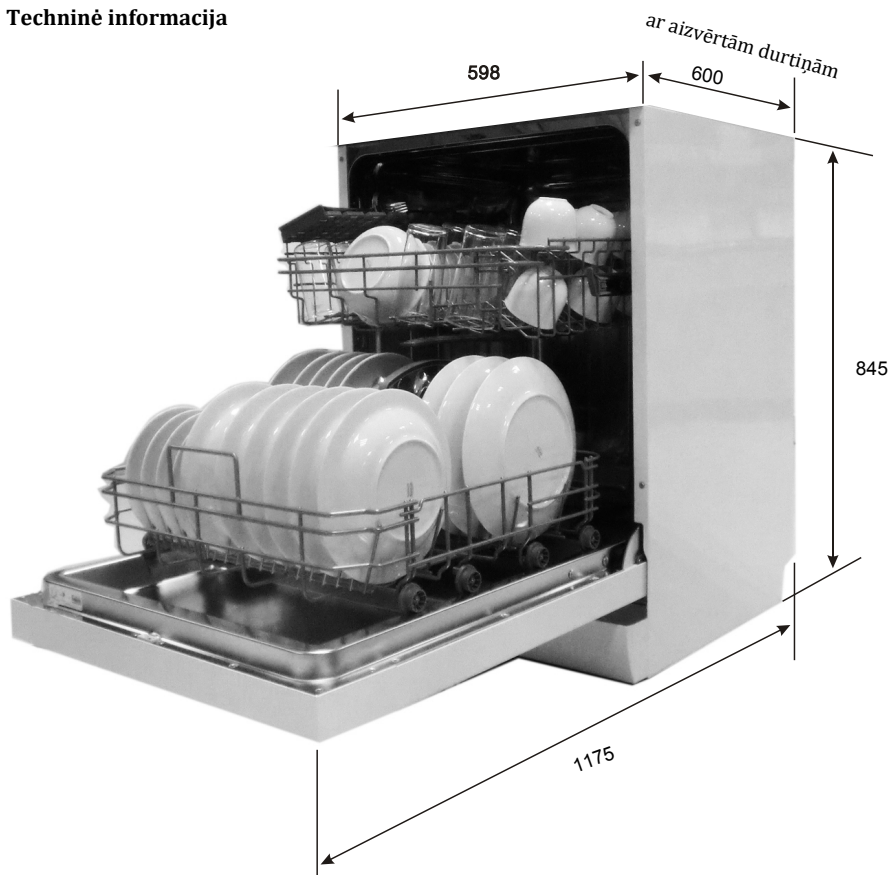

Aukštis:	845 mm
Plotis:	598 mm
Gylis:	600 mm (uždarytos durys)
Vandens slėgis:	0,04-1,0 MPa
Maitinimas:	žr. techninių duomenų plokštelę
Našumas:	14vietų nustatymai