

ET

KASUTUSJUHEND

gorenje

GS620E10S
GS620E10W

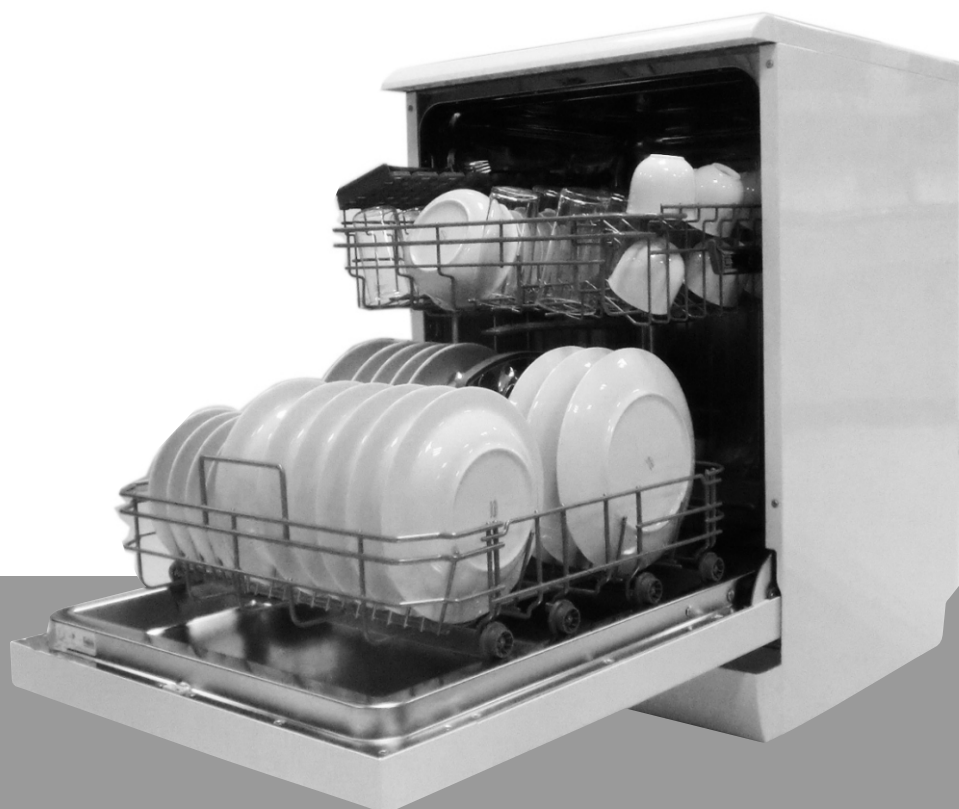

www.gorenje.com

Lugege seda juhendit

Lugupeetud klient,

See seade on ette nähtud kasutamiseks koduses majapidamises ja muudes sarnastes kohtades:

- poodide, kontorite ja muude töökohtade personali köökides;
- taludes;
- hotellide, motellide ja muude majutusasutuste küllastajate ruumides
- voodi & hommikusöök tüüpi majutusasutustes.

- Palun lugege käesolev kasutusjuhend tähelepanelikult läbi enne nõudepesumasina kasutamist, see hõlbustab seadme korrektset kasutamist ja hooldamist.
- Hoidke see alles hilisemaks vaatamiseks.
- Andke see edasi seadme järgmistele omanikele.

Käesolev juhend koosnes ohutusjuhistest, kasutusjuhendist, paigaldusjuhistest ja tõrkeotsingu soovitudest jms.

Enne hooldusesse pöördumist

- Vaadake esmalt soovitusi tõrkeotsinguks, mis aitab teil osad probleemid iseseisvalt kõrvaldada.
- Kui teil ei õnnestu probleeme iseseisvalt lahendada, paluge abi professionaalsetelt tehnikutelt.

MÄRKUS:

Kuna tootja eesmärgiks on toodete pidev arendamine ja täiustamine, võib seadet olla täiustatud eelneva ette teatamiseta.

1) Ohutusjuhised.....	1
2) Kasutusest kõrvaldamine.....	2
3) Kasutusjuhend.....	4
Juhtpaneel.....	4
Nõudepesumasina funktsioonid.....	4
4) Enne seadme esmakordset kasutamist	5
A Veepehmeni.....	5
B, Soola lisamine veepehmenile.....	6
C, Loputusainesahkli täitmine.....	6
D, Pesuaine funktsioon	7
5) Nõudepesumasina korvi laadimine.....	10
Tähelepanuks enne või pärast nõudepesumasina korvi laadimist.....	10
Ülemise korvi laadimine.....	11
Alumise korvi laadimine.....	11
6) Pesuprogrammi käivitamine	12
Pesutsükli tabel.....	12
Seadme tööle lülitamine.....	12
Programmi muutmine.....	13
Pesutsükli lõppemine.....	13
7) Puhastamine ja hooldamine.....	14
Filtreerimissüsteem.....	14
Nõudepesumasina hooldamine.....	15
8) Paigaldusjuhised.....	16
Ühendamine vooluvõrku.....	17
Ühendamine külma veega.....	18
9) Tõrkeotsingu soovitusel	19
Enne teenindusse helistamist.....	19
Veateated.....	20
Tehnilised andmed.....	21
Korvide laadimine vastavalt	22

1) TÄHTSAD OHUTUSJUHISED

LUGEGE ENNE SEADME KASUTAMIST LÄBI KÕIK JUHISED



HOIATUS!

Nõudepesumasina kasutamisel järgige järgmisi ohutusjuhiseid:

JUHISED MAANDAMISEKS

- See seade peab olema maandatud. Rikete või talitlushäirete korral vähendab seadme maandamine võimaliku elektrilöögi ohtu. Käesolev seade on varustatud toitejuhtmega, millel on maandusjuhe ja -pistik.
- Pistik tuleb ühendada sobivasse pistikupesasse, mis on paigaldatud ja maandatud vastavalt kohalikele eeskirjadele ja määrustele.

HOIATUS! ÕIGE KASUTAMINE

- Ärge väärkasutage, istuge või seiske nõudepesumasina uksele või nõuderestil.
- Ärge puutuge kütteelemente töötamise ajal või vahetult töötamise järel.
- (See klausel kehtib ainult nähtava kütteelemendiga seadmete kohta.)
- Ärge kasutage nõudepesumasinat, kui kõik korpuse paneelid pole korrektselt paigaldatud. Avage nõudepesumasina ust selle töötamise ajal väga ettevaatlikult, kuna ukse vahelt võib vett välja pritsida.
- Ärge asetage raskeid esemeid uksele, kui see on avatud. Seade võib libiseda ettepoole.
- Kui laadite pestavaid esemeid:
 - 1) Paigutage teravad esemed nii, et neil poleks vigastada uksetihendit;
 - 2) Hoiatus: Kahvlid ja muud teravate otstega esemed tuleb asetada korvi nii, et teravikud oleksid suunaga allapoole või need asetseksid horisontaalselt.
- Nõudepesumasina laadimisel hoolitsege, et plastmassist esemed ei puutuks vastu kütteelementi. (See klausel kehtib ainult nähtava kütteelemendiga seadmete kohta.)
- Kontrollige, kas pesuainesahtel on tühi peale pesutsükli lõppemist.
- Ärge peske plastikesemeid, kui neile pole märgitud, et sobivad pesemiseks nõudepesumasinas. Markeerimata plastikesemete puhul kontrollige tootjapoolseid soovitusi.
- Kasutage ainult automaatsetes nõudepesumasinates kasutamiseks sobivaid pesuaineid ja loputusvahendeid.
- Ärge kunagi kasutage oma nõudepesumasinas seepi, pesupulbreid või käsipesuaineid. Hoidke pesuaineid lastele kättesaamatus kohas. Lapsi tuleb hoida eemal pesuainest ja loputusvahendist, hoidke lapsi samuti

HOIATUS!

- Maandusega pistiku vale ühendamine võib põhjustada elektrilöögiohtu.
- Laske kvalifitseeritud elektrikul seadme ühendamine üle kontrollida, kui teil tekib kahtlusi, kas seade on korrektselt maandatud. Ärge muutke seadmega koos tarnitud pistikut juhul, kui see ei peaks sobima pistikupesaga. Laske kvalifitseeritud elektrikul paigaldada õige pistikupesaga.
- eemal avatud uksega nõudepesumasinast, kuna sinna sisse võib olla jäänud pesuainete jääke.
- See seade pole ette nähtud kasutamiseks vähenenud füüsiliste, vaimsete või sensorsete võimetega isikute poolt (kaasaarvatud lapsed), kui neil puuduvad kogemused ja teadmised, väljaarvatud juhul, kui nad kasutavad seadet nende turvalisuse eest vastutava isiku järelevalve ja juhendamise all.
- Lapsi tuleb jälgida, et nad ei mängiks seadmega.
- Nõudepesumasinas kasutatavad pesuained on leeliselised ning need on allaneelamisel äärmiselt ohtlikud. Vältige nende sattumist silma ja nahale ning hoidke lapsed eemal avatud uksega nõudepesumasinast.
- Ust ei tohi hoida avatuna, kuna sellega suurendate ohtu ukse otsa komistada.
- Kui toitejuhe on vigastatud, tohib seda vahetada vaid tootja või volitatud hooldustehnik, et vältida võimalike õnnetusi.
- Eemaldage nõudepesumasinalt uks, enne selle kasutusest kõrvaldamist ja utiliseerimist.
- Palun utiliseerige korrektselt pakkematerjalid.
- Kasutage nõudepesumasinat ainult sihipäraselt.
- Paigaldamise ajal ei tohi toitejuhet ülemäära painutada või sellele raskusi asetada.
- Ärge modifitseerige nuppe.
- Seadme veevõrku ühendamiseks kasutage uut voolikukomplekti, vanu voolikuid ei tohi uuesti kasutada.
- Maksimaalne korraga pestavate nõudekomplektide arv on 14.
- Maksimaalne lubatud veesisserurve on 1MPa.
- Minimaalne lubatud veesisserurve on 0.04MPa.

LUGEGE JA JÄRGIGE HOOLIKALT NEID OHUTUSJUHISEID HOIDKE JUHISED ALLES

2. Kasutusest kõrvaldamine

Utiliseerige hoolikalt nõudepesumasina pakkematerjalid.

Kõiki pakkematerjale saab taaskasutada.

Plastikosad on tähistatud vastavalt rahvusvahelistele standardsetele lühenditele:

- PE- polüetüleen, nt kile
- PS - polüstüreen, nt polsterdus
- POM – polüoksümetüleen, nt plastikkinnitused
- PP - polüpropüleen, nt soola täiteaine
- ABS - akrüülonitril butadieen stüreen, nt juhtpaneel.

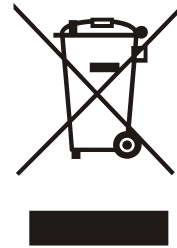

HOIATUS!

- Pakkematerjalid võivad olla lastele ohtlikud!
- Seadme ja pakkematerjalide utiliseerimiseks palun viige need jäätmekäitluspunkti. Selleks eemaldage seadmelt toitejuhe ja tehke ukseulgur kasutamiskõlbmatuks.
- Kartong on valmistatud taaskasutatud paberist ja see tuleb viia taaskasutuseks vanapaberi kogumispunkti.
- Tagades selle toote nõuetekohase utiliseerimise, aitate ära hoida võimalike negatiivseid tagajärgi keskkonnale ja inimeste tervisele, mis võiksid tekkida vale jäätmekäitluse tõttu.
- Selle toote kasutusest kõrvaldamise ja ümbertöötlemise kohta täpsema informatsiooni saamiseks palun pöörduge kohaliku omavalitsuse, jäätmekäitluse ettevõtte poole või poodi, kust te toote ostsite.

UTILISEERIMINE: Ärge visake seda toodet sorteerimata olmeprügi hulka. Sellised jäätmed tuleb viia taaskasutuseks jäätmejaama.

Kiirjuhend

Täpsemat infot kasutamise kohta lugege kasutusjuhendi vastavast punktist.

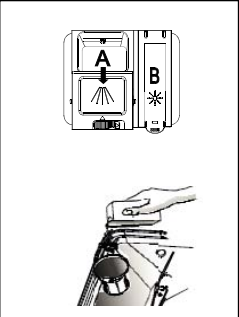
Seadme tööle lülitamine	Avage uks, seadme tööle lülitamiseks vajutage Sisse/Välja nupule.	
Täitke pesuainesahtel	<p>Lahter A Igal pesutsükliil.</p> <p>Lahter B Ainult eelpesu programmide puhul. (Järgige kasutusjuhendit!)</p>	
Kontrollige loputusvahendi taset	<p>Mehaaniline indikaator C Elektriline indikaator juhtpaneelil (kui kuulub komplekti).</p>	
Kontrollige soola taset	<p>(Ainult veepehmenussüsteemiga mudelitel.) Elektriline indikaator juhtpaneelil (kui kuulub komplekti). Kui juhtpaneelil on soola lõppemise hoiatustuli (osadel mudelitel), on teil võimalik hinnata, peale mitut pesutsükli tuleb soolamahu tita täita.</p>	
Laadige korvid	Kaapige maha kõik suuremad toidujäätmed. Leotage pannidele kinnikõrbenud toiduosakesed enne korvidesse asetamist. Järgige kasutusjuhendis toodud juhiseid nõude korvidesse paigutamise kohta.	
Valige programm	Vajutage Programmi nupule kuni soovitud programm on märgitud. (Vt "Kasutusjuhendi" vastavat lõiku)	
Nõudepesumasina käivitamine	Avage veekraan, sulgege uks. Seade alustab töötamist umbes 10 sekundi pärast.	
<ul style="list-style-type: none"> Programmi muutmine 	<ul style="list-style-type: none"> 1.Käivitatud programmi on võimalik muuta ainult lühikese perioodi vältel peale tööle hakkamist. Vastasel korral võib pesuaine juba olla masinasse sisestatud ja vesi välja voolanud. Sellise juhul tuleb pesuainesahtel uuesti täita. 2.Vajutage Programmi nupule vähemalt 3 sekundi jooksul, et tühistada töötav programm. 3.Valige uus programm. 4.Taaskäivitage nõudepesumasin. 	
<ul style="list-style-type: none"> Lisage nõudepesumasinasse väljaununenud nõud. 	<ul style="list-style-type: none"> 1.Avage lühikeseks nõudepesumasina töötamise peatamiseks uks. 2.Kui pihustid on oma töö peatanud, saate ukse täielikult avada. 3. Lisage väljaununenud nõud. 4.Sulgege uks, nõudepesumasin alustab töötamist uuesti umbes 10 sekundi pärast. 	<div style="border: 1px solid black; padding: 5px;"> <p>HOIATUS! Avage ust ettevaatlikult. Ukse avamisel võib sealt väljuda tulist õhku!</p> </div>
<ul style="list-style-type: none"> Kui seade lülitatakse pesutsükli töötamise ajal välja. 	Kui seade lülitatakse välja pesutsükli töötamise ajal, siis palun valige uuesti pesutsükkel ja taaskäivitage nõudepesumasina pesutsükkel algusest peale.	
Seadme välja lülitamine	Kui pesutsükkel on lõppenud, edastatakse 8 korda helisignaali, seejärel seade peatub. Lülitage seade Sisse/Välja nupust välja.	
Sulgege veekraan ja tõstke nõud korvidest välja	Hoiatus: oodake mõni minut (umbes 15 minutit) enne nõudepesumasina tühjaks laadimist, et vältida enda põletamist veel tuliste nõude ja tarvikute poolt. Nii kuivavad need samuti paremini. Alustage nõudepesumasina tühjaks laadimist alumisest korvist.	

3. Kasutusjuhend

TÄHTIS

Et osata kasutada kõiki oma uue nõudepesumasina võimalusi, lugege enne seadme esmakordset kasutamist läbi kogu kasutusjuhend.

Juhtpaneel

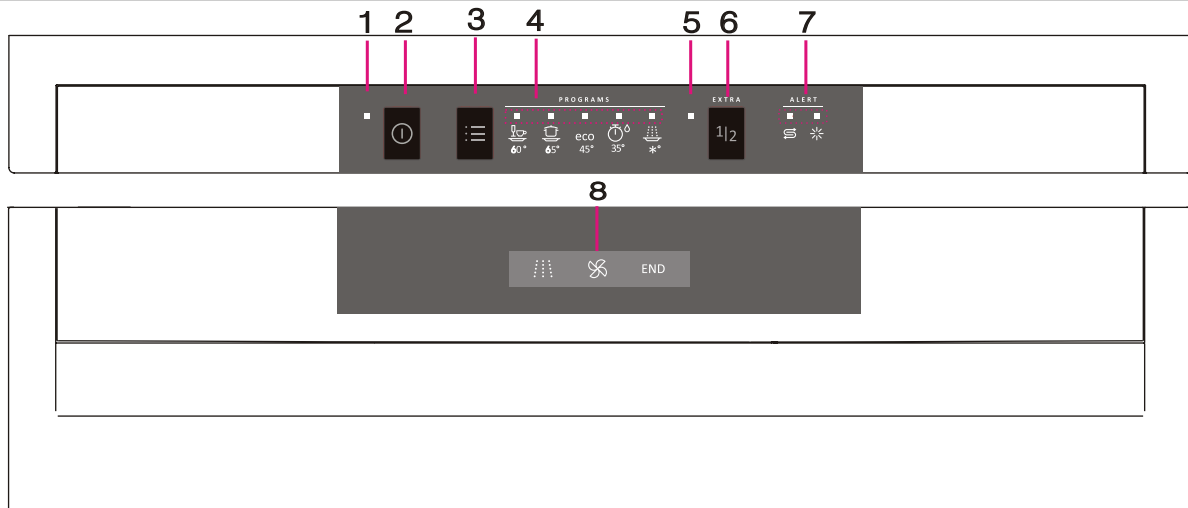

1. Toiteindikaator: kuvatakse, kui toide on sisse lülitatud.
2. On / Off nupp: toite sisse / välja lülitamine.
3. Programmi nupp: Vajuta nuppu, et valida pesuprogramm.
4. Programmi indikaator: näitab, millist programmi olete valinud.
5. Poolkoormuse indikaator: poolkoormuse funktsiooni näitamiseks

6. Poolkoormuse nupp: Vajutage nuppu, et valida poolkoormuse funktsioon.
7. Soola- ja loputusvahendi hoiatusnäidikud: näidata, millal tuleb soola konteinerit või loputusvahendi dosaatorit uuesti täita
8. Ekraan: kuvatakse olekut

- ☰ Pesemise olek
- ☼ Kuivatamise olek
- END Programm on lõppenud

Nõudepesumasina funktsioonid

Vaade eest



1. Ülemine korb
2. Sissevoolutoru
3. Alumine korb
4. Soola konteiner
5. Dosaator
6. Tasside riiv
7. Pihusti
8. Filtrite komplekt

Vaade tagant



9. Sissevoolutoru ühenduspesa
10. Äravoolutoru

4. Enne esmakordset kasutamist

Enne oma nõudepesumasina esmakordset kasutamist:

- A. Seadistage veekaredus
- B. Lisage 1,5kg nõudepesumasina soola ja seejärel täitke soolakonteiner veega
- C. Täitke loputusvahendi konteiner
- D. Lisage pesuaine

A. VEEPEHMENDI

Veekareduse tase tuleb seadistada käsitsi, kasutades selleks veekareduse määramise ketast.

Veepehmendaja eesmärk on eemaldada veest mineraalid ja soolad, mis võiksid avaldada kahjuliku või ebasoodsat mõju seadme tööle.

Mida suurem on mineraalide ja soolade sisaldus vees, seda karedam on vesi.

Veepehmendaja tuleb reguleerida vastavate teie regiooni veekaredusele. Oma kohalikust vee-ettevõttest saate täpsemat infot kasutatava vee kareduse kohta.

Soolakulu reguleerimine

Nõudepesumasin on välja töötatud nii, et see reguleerib soola kasutust vastavalt kasutatava vee karedusele. Selle eesmärgiks on optimeerida soolakulu taset.

Palun teostage järgnevad protseduurid soolakulu reguleerimiseks.

1. Avage uks. Lülitage seade tööle;
2. Vajutage Programmi nuppu vähemalt 5 sekundit, et käivitada veepehmeni seadistamine 60 sekundi jooksul peale seadme sisse lülitamist. (Soola ja loputusvedeliku hoiatustuled vilguvad seadistamise ajal);
3. Vajutage Programmi nuppu, et valida vastavalt oma kohalikule veekareduse tasemele õige seadistus, tasemed muutuvad järgmises järjekorras: H4->H5->H6->H1->H2->H3;
4. Vajutage toite nupule seadistamise lõpetamiseks.

WATER HARDNESS				Selector Position	Salt consumption (gram/cycle)
°dH	°fH	°Clarke	mmol/l		
0~5	0~9	0~6	0~0.94	H1(Soak)	0
6-11	10-20	7-14	1.0-2.0	H2(Quick)	9
12-17	21-30	15-21	2.1-3.0	H3*(Soak+Quick)	12
18-22	31-40	22-28	3.1-4.0	H4(ECO)	20
23-34	41-60	29-42	4.1-6.0	H5(ECO+Soak)	30
35-55	61-98	43-69	6.1-9.8	H6(ECO+Quick)	60

Märkus: 1

1 dH=1,25 Clarke=1.78 fH=0,178mmol/

dH: Saksa karedusekraad

fH: Prantsuse karedusekraad

Clark: Inglise karedusekraad

Märkus: 2

Tehaseseadistus: H3 (EN 50242)

Pöörduge oma kohaliku vee-ettevõtte poole, et saada teavet oma kasutatava veekareduse taseme kohta.

MÄRKUS:

Kui teie nõudepesumasina mudelil puudub veepehmeni, võite liikuda järgmise osa juurde.

VEEPEHMENDI

Erinevates asukohtades on veekaredus erinev. Kui nõudepesumasinas kasutatakse karedat vett, võivad nõudele ja tarvikutele jääda kattakivijäägid.

Seade on varustatud erilise veepehmendiga, mis kasutab konteineris olevat soola kattakivi tekkimise vältimiseks ja mineraalide veest kõrvaldamiseks.

B. Soola lisamine veepehmedisse

Alati kasutage ainult nõudepesumasinale ettenähtud soola.

Soola konteiner asetseb alumise korvi all ja seda tuleb täita järgnevalt:

Tähelepanu!

- Kasutage ainult soola, mis on välja töötatud kasutamiseks nõudepesumasinates! Iga muud tüüpi sool, mis pole mõeldud kasutamiseks just nõudepesumasinas, eriti lauasool, võib kahjustada veepehmedit. Vale soola kasutamisest tekkinud kahjustused ei kuulu garantii alla ja tootja ei kannu nende eest vastutust.
- Lisage sool vahetult enne pesuprogrammi käivitamist. Sellega väldite soolaterade või soolavee kogunemist nõudepesumasina põhjale, mis aja jooksul võib põhjustada korrosiooni teket.

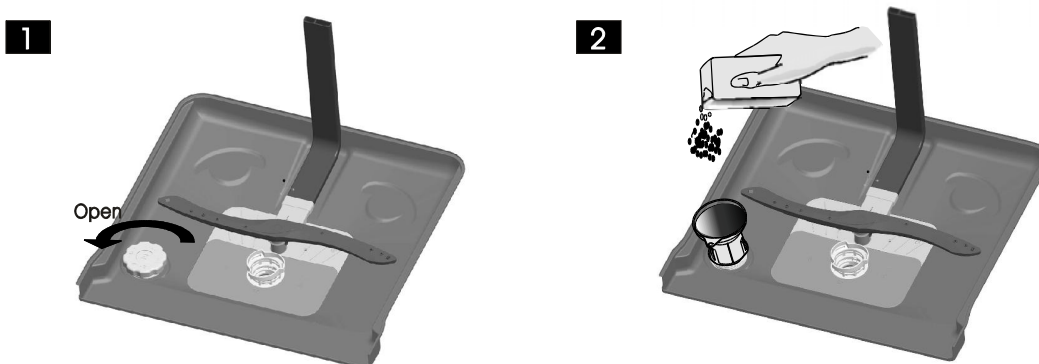

A Peale seda kui olete alumise korvi eemaldanud, keerake lahti ja eemaldage soolakonteinerilt kork.

B Asetage lehtri (kuulub komplekti) avasse ja valage selle kaudu konteinerisse umbes 1,5kg nõudepesumasina soola.

C Täitke soolakonteiner veega, see on normaalne, kui väike kogus vett voolab konteinerist välja.

D Peale konteineri täitmist keerake kork vastupäeva tihedalt tagasi.

E Soola hoiatustuli kustub peale konteineri soolaga täitmist.

F Kohe peale soolakonteineri täitmist soolaga, tuleb käivitada pesuprogramm (Soovitame kasutada lühikest programmi).

Vastasel juhul filtreerimissüsteem, pump või muud masina tähtsad osad võivad saada kahjustatud soolase veega. Sellised kahjustused ei kuulu garantii alla.

MÄRKUS:

1. Soolakonteiner tuleb uuesti täita alles siis, kui soola hoiatustuli juhtpaneelil süttib. Sõltuvalt sellest, kui hästi sool lahustub, võib soola hoiatustuli süttida ka siis, kui konteineris on veel soola alles. Kui juhtpaneelil on soola lõppemise hoiatustuli (osadel mudelitel), on teil võimalik hinnata, peale mitut pesutsüklit tuleb soolamahutit täita.
2. Kui konteineris on soolajääke, tuleb käivitada leotus- või kiirprogramm liigse soola eemaldamiseks.

C. Loputusvahendi konteineri täitmine

Loputusvahendi konteiner

Loputusvahend vabastatakse viimasel loputuskorral, et vältida veetiljade teket nõudele, mis jätab omakorda plekke ja triipe. See täiustab samuti kuivatusprotsessi, võimaldades veetiljadel nõudelt ära voolata. See nõudepesumasin on välja töötatud kasutama vedelat loputusvahendit. Loputusvahendimahuti paikneb ukse sees pesuvahendisahtli kõrval.

Mahuti täitmiseks avage kork ja valage loputusvahend mahutisse, kuni indikaator muutub täiesti mustaks.

Loputusvahendimahutisse mahub umbes 110ml.

Loputamise funktsioon

Loputusvahend lisatakse automaatselt viimasel loputuskorral, tagades põhjaliku plekkideta ja triipudeta kuivatuse.

Tähelepanu!

Kasutage ainult nõudepesumasinale ettenähtud loputusvahendit. Ärge kunagi täitke loputusvahendimahutit muude ainetega (nt nõudepesu pesuainega, vedela pesuvahendiga). See võib masinat kahjustada.

Loputusvahendi ja pesuvahendi funktsioon

Loputusvahend vabastatakse lõpliku loputamise ajal, et vesi ei jäta teie nõudele tilkasid, mis tekitavad laike ja vööte. See tõhustab ka kuivamist, lastes nõudelt vee maha valguda. Teie nõudepesumasin on ette nähtud vedelate loputusvahendite kasutamiseks.

HOIATUS

Kasutage nõudepesumasinas ainult loputusvahendite bränditooteid. Ärge kunagi täitke loputusvahendi jaoturit muude ainetega (nt nõudepesumasina puhastusvahend, vedel pesuvahend). See kahjustaks seadet.

Millal loputusvahendi jaotur uuesti täita?

Jaoturi täitmise regulaarsus sõltub sellest, kui tihti nõusid pestakse ja millist loputusvahendit kasutatakse.

- Madala loputusabi näidik () süttib, kui loputusvahendit on vaja lisada.
- Ärge täitke loputusvahendi jaoturit üle.

Pesuvahendi funktsioon

Keemilised koostisosad, mis moodustavad pesuvahendi, on vajalikud kogu mustuse eemaldamiseks, selle purustamiseks ja nõudepesumasinast väljutamiseks. Selleks eesmärgiks sobib enamik kaubanduses müüdavatest kvaliteetsetest pesuvahenditest.

HOIATUS

- Pesuvahendi õige kasutamine

Kasutage ainult nõudepesumasinas kasutamiseks mõeldud pesuvahendit. Hoidke oma pesuvahend värske ja kuiv.

Ärge pange pesupulbrit jaoturisse enne, kui olete valmis nõusid pesema.



Nõudepesumasina pesuvahend on söövitav! Hoidke nõudepesumasina pesuvahendit lastele kättesaamatus kohas.

Loputusvahendi mahuti täitmine

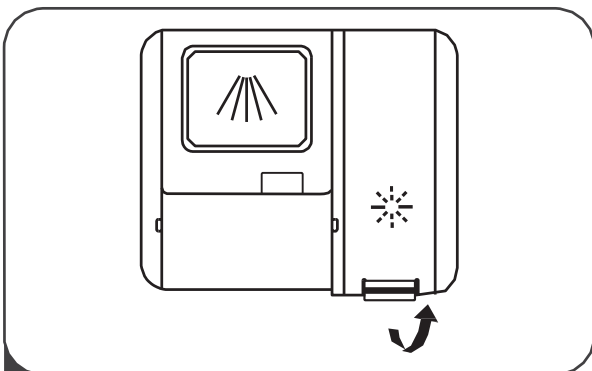

- 1 Eemaldage loputusvahuti kork, tõstes käepidet üles.

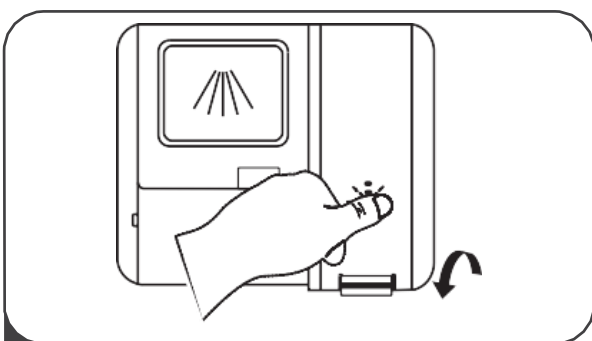

- 3 Viimaseks keerake kork tagasi.

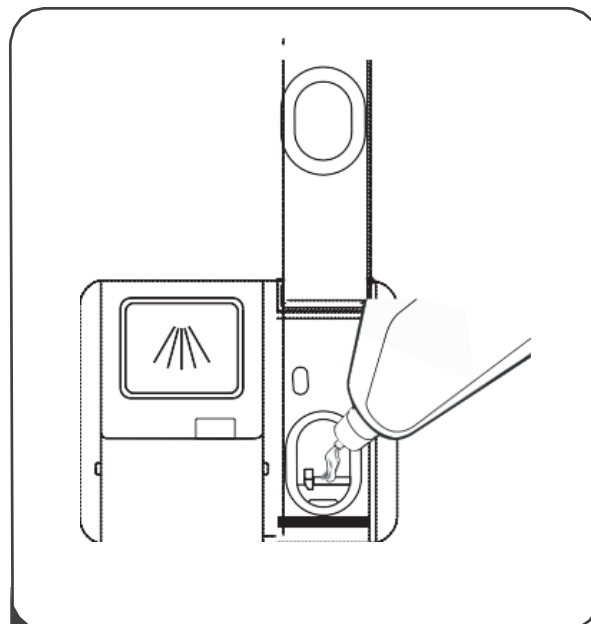

- 2 Valage loputusvahend jaoturisse, olge ettevaatlik, et mitte üle täita.

Loputusvahendi mahuti reguleerimine

Piiratud koguse loputusvahendiga parema kuivatustulemuse saavutamiseks saab kasutaja nõudepesumasin tarbimist reguleerida. Järgige alltoodud samme.

1. Sulgege uks, lülitage seade sisse.
2. 60 sekundi jooksul pärast 1. sammu vajutage nuppu „Kiire“ ja hoidke seda rohkem kui 5 sekundit all ning seejärel vajutage seadistamiseks nuppu „Viitkäivitus“; loputusvahendi näidik vilgub sagedusel 1 Hz.
3. Kasutamisharjumustele vastava õige seadistuse valimiseks vajutage nuppu „Kiire“ ning seaded muutuvad järgmises järjestuses: D1->D2->D3->D4->D5->D1, mida suurem on number, seda rohkem loputusvahendit nõudepesumasin kasutab.
4. Seadistamise lõpetamiseks vajutage toitenuppu.

Loputusvahendi tase	Valitsa asend
D1	kiire Ere valgus
D2	90 min Ere valgus
D3	90 min, kiire Ere valgus
D4	klaas Ere valgus
D5	klaas, kiire Ere valgus

◆ Pesuvahendi jaoturi täitmine

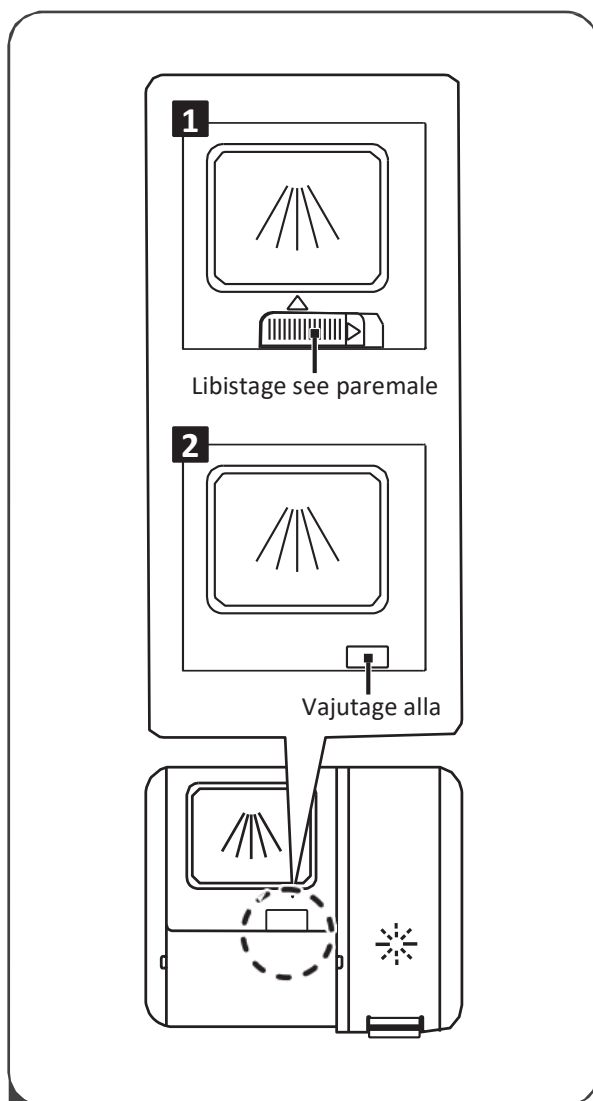

1 Valige vastavalt tegelikule olukorrale avamise viis.

1. Avage kork, libistades vabastusklambrit.
2. Avage kork, vajutades vabastusklambrit alla.

💡 MÄRKUS.

- Pange tähele, et sõltuvalt vee määrdumisastmest võib seadistus erineda.
- Järgige pesuvahendi pakendil olevaid tootja soovitusi.

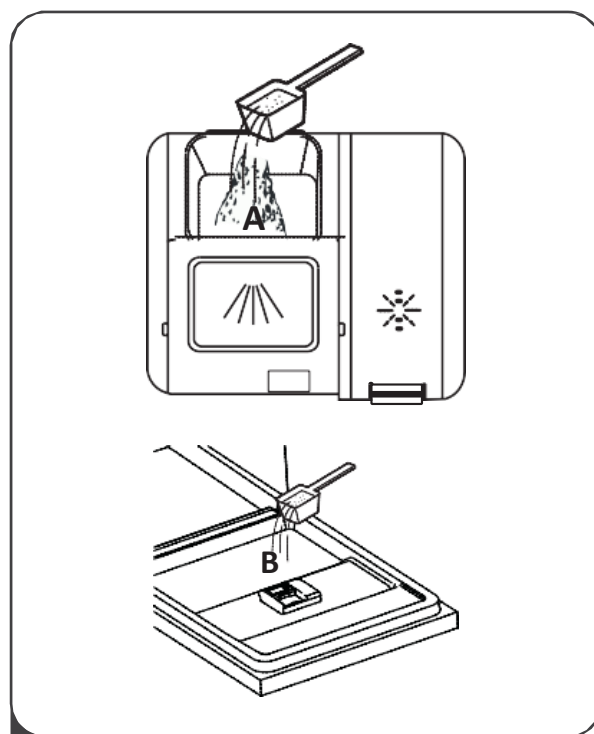

2 Lisage pesemisvahendit suuremasse õõnsusse (A) põhipesu tsükli jaoks. Parema puhastustulemuse saavutamiseks, eriti kui teil on väga määrdunud esemeid, valage ukse peale väike kogus pesuvahendit. Täiendav pesuvahend aktiveerub eelpesu ajal.

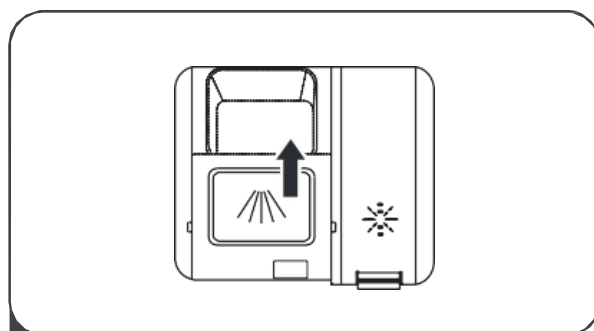

3 Sulgege klapp, libistades seda ettepoole ja vajutades seejärel alla.

5. Nõudepesumasina korvide täitmine

Soovitused

- Enne söögitarvikute ostmist vaadake, kas need sobivad pesemiseks nõudepesumasinas.
- Kasutage leebeid pesuaineid, mida kirjeldatakse kui "kenad nõudele". Vajadusel saate täpsemat teavet pesuaine tootjalt.
- Eriliste esemete pesuks valige võimalikult madala temperatuuriga programm.
- Kahjustuste vältimiseks ärge võtke klaasist esemeid ja söögiriistu kohe peale pesuprogrammi lõppemist välja.

Järgmiste nõude/söögiriistade pesemine nõudepesumasinas

Ei sobi

- Söögiriistad, millel on puidust, hiina sarvest või pärlmutterkäepidemed
- Plastikust mittekuumakindlad esemed
- Liimitud osadega vanemad, mittekuumakindlad söögiriistad
- Liimitud söögiriistad või nõud
- Tinast või vasesest esemed
- Kristallist esemed
- Terasest esemed, mis võivad hakata roostetama
- Puidust vaagnad
- Sünteetilistest kiududest valmistatud esemed

Sobivad piirangutega

- Mõnda tüüpi klaasid võivad tuhmuda peale korduvat pesemist
- Hõbedast ja alumiiniumist esemetel on kalduvus muuta pesemise ajal värvi
- Glasuuritud esemed võivad sagedal nõudepesumasinas pesemisel tuhmuda

Tähelepanu enne ja pärast nõudepesumasina korvide täitmist

(Parimate tulemuste saamiseks nõudepesumasina kasutamisel, palun järgige järgmisi soovitusi. Seadme korvid ja nende täitmine võivad vastavalt mudelile olla erinevad.)

Kaapige maha kõik suuremad toidujäätmed. Leotage pannidele kinnikõrbenud toitu.

Nõude loputamine voolava vee all pole vajalik.

Asetage esemed nõudepesumasinasse järgmisel viisil:

1. Sellised esemed nagu tassid, klaasid, potid/pannid jms näoga allapoole.
2. Kaarjad või süvenditega esemed tuleb asetada kaldu, et vesi saaks neist välja voolata.
3. Kõik riistad laotage turvaliselt, et need ei saaks ümber minna.
4. Kõik riistad asetage nii, et pihustid saaksid pesemise ajal vabalt ümber nende pöörelda.

MÄRKUS:

Väga väikesi esemeid ei tohi nõudepesumasinas pesta, kuna need võivad korvidest välja kukkuda.

- Asetage õõnsad esemed nagu tassid, klaasid, potid jms avaga allapoole nii, et vesi ei saaks koguneda nende sisse või põhjale.
- Nõud ja söögiriistad ei tohi olla üksteise sees ega katta üksteist.
- Klaasist esemete purunemise vältimiseks ei tohi need üksteise vastu puutuda.
- Asetage suuremad esemed, mida on raskem puhastada, alumisse korvi.
- Ülemine korv on ette nähtud õrnemate ja kergemate esemete pesemiseks, nagu näiteks klaasid, tee- ja kohvitassid.
- Pikateralised noad püstises asendis on ohtlikud!
- Pikateralised noad ja/või muud teravad esemed tuleb asetada horisontaalselt ülemisse korvi.
- Palun ärge laadige oma nõudepesumasinat üle. See on oluline hea lõpptulemuse ja mõistliku energiakulu saamiseks.

Nõude eemaldamine

Et vältida vee tilkumist ülemisest korvist alumisse, soovime esmalt tühjendada nõudest alumise korvi ja seejärel ülemise korvi.

■ Tavaline nõude laadimine

Ülemise korvi laadimine

Ülemine korv on ette nähtud õrnemate ja kergemate esemete pesemiseks, nagu näiteks klaasid, tee- ja kohvitassid, samuti väiksemate taldrikute, kausside ja madalate pannide pesemiseks (kui need pole liiga mustad). Asetage nõud ja söögiriistad nii, et need ei liiguks veepihustite surve all paigast.

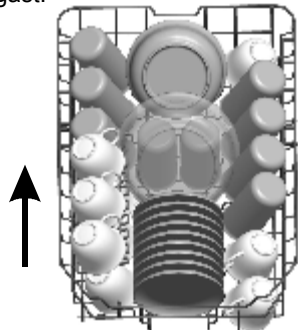

Palun jätke meelde, et:

Potid, serveerimiskaussid jms tuleb alati asetada lahtise osaga allapoole.

Sügavad potid tuleb asetada kaldu, et vesi saaks välja voolata.

Alumise korvi komplekti kuuluvad kokkuvolditavad toed, millele saate toetada suuremaid potte ja panne.

Alumise korvi laadimine

Soovitame, et asetaksite suuremad ja tugevamini määratud esemed alumisse korvi: nagu potid, pannid, kaaned, serveerimisvaagnad ja kausid, nagu on joonisel kujutatud. Palun asetage serveerimisnõud ja kaaned restile külili, et need ei blokeeriks ülemise pihusti pöörlemist.

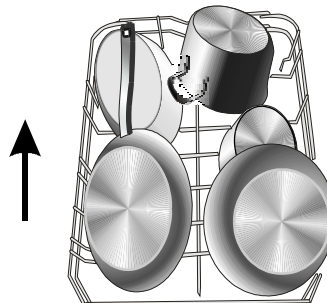

Ülemise nõudekorvi kõrguse reguleerimine.

Ülemise nõudekorvi kõrgust saab vastavalt vajadusele muuta, et ülemisse või alumisse korvi suuremate nõude jaoks rohkem ruumi teha. Ülemise nõudekorvi kõrguse muutmiseks tuleb korv masinasse panna kas ülemistel või alumistel ratastel.

Pikad serveerimisriistad, salatilusikad, kulbid, kööginoad jms tuleb asetada restile nii, et need ei hakkaks pihustitiivikute pöörlemist takistama. Resti saab vastavalt vajadusele üles või alla keerata või masinast välja võtta, kui seda ei vajata.

Alumine asend Ülemine asend

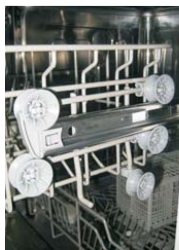

Siinid

Tassiriulite tagasi voltimine

Pottide ja pannide paremaks asetamiseks tuleb toed kokku voltida, nagu on kujutatud parempoolsel joonisel.

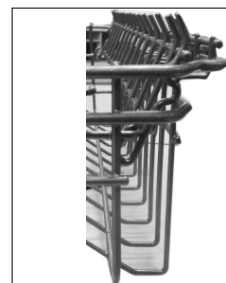

Alumise korvi tugede kokku voltimine

Pottide ja pannide paremaks asetamiseks tuleb toed kokku voltida, nagu on kujutatud parempoolsel joonisel.

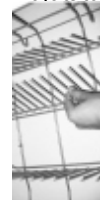

Söögiriistade korv

Söögiriistad tuleb üksikhaaval asetada resti sobivatesse vahedesse nii, et need ei puutuks omavahel kokku, mis võib halvendada pesutulemust.

Parima tulemuse saamiseks asetage lauahõbe korvi ja veenduge, et:





- Need ei puutu omavahel kokku.
- Lauahõbe oleks asetatud kumerusega ülespoole.
- Pikemad riistad keskel.



6. Pesemisprogrammi käivitamine

Pesuprogrammide tabel

MÄRKUS: () Tähendab: tuleb täita loputusainemahuti.

Programm	Teave tsükli valimiseks	Tsükli kirjeldus	Pesuaine kogus eel/põhi	Töötamisaeg (min)	Energia-kulu (kWh)	Veekulu (l)	Loputusaine
 60° 1Hour	Kergelt määratud koormustele, mis ei vaja suurt kuivamisvõimet.	Eelpesu (35 °C) Põhipesu (60 °C) Loputus Loputus(60 °C) Kuivatus	$\frac{5}{30g}$ (1 pcs)	60	1.100	15	★
 65° Intensive	Raskematele määratud jalanõudele ja tavapäraselt määratud pottidele pannakse nõud jne.	Eelpesu (50 °C) Pesu (65 °C) Loputus Loputus Loputus(65 °C) Kuivatus	$\frac{5}{30g}$ (1 or 2pcs)	205	1.621	17.8	★
eco 45° ECO (*EN 50242)	This is standard programme, it is suitable to clean normally soiled tableware and it is the most efficient programme in terms of its combined energy and water consumption for that type of tableware.	Pesu (45 °C) Loputus Loputus(60 °C) Kuivatus	$\frac{35g}{(1 or 2pcs)}$	220	0.937	11	★
 35° Quick	Lühem pesu kergelt määratud koormustele, mis ei vaja kuivatamist.	Eelpesu (35 °C) Loputus Loputus(30 °C)	$\frac{5}{30g}$ (1 or 2pcs)	20	0.410	11.2	★
 *° Soak	Loputada nõusid, mida kavatsete pesta hiljem sel päeval	Eelpesu		15	0.02	4.1	

MÄRKUS:

*EN 50242 : See programm on test-tsükkel. Vastavalt EN 50242 teostatud testi tulemused on järgmised:

- Mahtuvus: 9 komplekti
- Ülemise korvi asend: ülemised rattad rööbastel
- Loputusaine seadistus: 6
- Pl:0,49W ; Po:0,45W .

Seadme tööle lülitamine

Pesutsükli käivitamine

1. Tõmmake välja ülemine ja alumine korv, asetage nendesse nõud ja lükake korvid tagasi. Soovitame laadida nõud esmalt alumisele korvile ja seejärel ülemisele (vt lõiku Nõudepesumasina korvide laadimine).
2. Lisage pesuaine (vt lõiku Soola, pesuaine ja loputusaine lisamine).
3. Ühendage pistik seinakontakti. Toitepinge on 220-240 VAC /50 Hz, pistikupesa tehnilised andmed 10A 250VAC. Kontrollige, et veekraan on täielikult lahti keeratud.
4. Avage uks, vajutage sisse/välja nupule. Sisse/Välja märgutuli hakkab põlema.
5. Vajutage programmi valikunupule, pesuprogramm muutub järgmises järjekorras:

Intensiivne -> Tavaline -> ÖKO -> 90 min -> Kiir;

Peale programmi valimist süttib vastav märgutuli. Seejärel sulgege uks, nõudepesumasin alustab töötamist.

Programmi muutmine

Eeldus:

1. Käivitatud programmi on võimalik muuta ainult lühikese perioodi vältel peale tööle hakkamist. Vastasel korral võib pesuaine juba olla masinasse sisestatud ja masin juba värske veega loputatud. Sellisel juhul tuleb pesuainesahtel uuesti täita (vt lõiku Pesuaine lisamine).
2. Avage uks, vajutage programmi nupule vähemalt 3 sekundit, masin läheb ooterežiimi, seejärel valige soovitud pesutsükli seadistus (vt lõiku "Pesutsükli käivitamine").

MÄRKUS:

Kui avate ukse pesutsükli ajal, katkestab masin pesemise.

Helisignaal annab iga minuti järel häiret, kuni sulgete ukse. Peale ukse sulgemist alustab masin töötamist 10 sekundi pärast.

Unustasite lisada nõud?

Nõusid saab lisada igal ajal enne, kui pesuainesahkli kaas on avanenud.

1. Avage veidi ust.
2. Kui pihustid on oma töö peatanud, saate ukse täielikult avada.
3. Lisage väljaunustatud nõud.
4. Sulgege uks.
5. Nõudepesumasin alustab töötamist uuesti umbes 10 sekundi pärast.

Pesutsükli lõppedes

Kui pesutsükkel on lõppenud, edastatakse 8 korda helisignaali, seejärel seade peatub. Lülitage seade välja, vajutades SISSE/VÄLJA nupule, sulgege veekraan ja avage nõudepesumasina uks.

Oodake mõni minut enne nõudepesumasina tühjaks laadimist, et vältida enda põletamist veel tuliste nõude ja tarvikute poolt, samuti on nõud tulistena kergemini purunevad. Nii kuivavad need samuti paremini.

■ Lülitage nõudepesumasin välja

Programmi märgutuli kustub ainult sellisel juhul, kui programm on läbi.

1. Lülitage nõudepesumasin välja, vajutades selleks SISSE/VÄLJA nupule.
2. Sulgege veekraan!

■ Avage ettevaatlikult uks.

Tulised nõud on löögiõrnad. Seetõttu peaksid nõud umbes 15 minutit jahtuma enne seadmest välja võtmist.

Avage nõudepesumasina uks, jätke see irtakile ja oodake mõni minut enne nõude välja võtmist. Sellisel viisil need jahtuvad ja kuivavad paremini.

■ Nõudepesumasina tühjaks laadimine

Täiesti normaalne on, kui nõudepesumasin on seest niiske.

Tühjendage esmalt alumine korv ja seejärel ülemine. Nii väldite vee tilkumist ülemisest korvist alumises korvis olevatele nõudele.



HOIATUS!

Ohtlik on avada ust pesemise ajal, kuna kuum vesi võib teile peale pritsida.

7. Puhastamine ja hooldamine

Filtreerimissüsteem

Filter takistab suuremate toiduosakeste ja muude esemete sattumist pumpa. Toidujäägid võivad ummistada filtri, sel juhul tuleb need eemaldada.

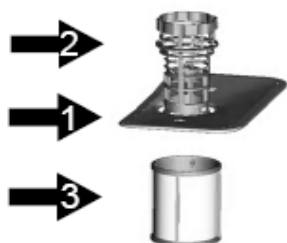

Filtreerimissüsteem koosneb jämefiltrist, siledast filtrist (peafilter) ja mikrofiltrist (peenfilter).

1 Peafilter

Sellesse filtrisse kinnijäänud toidu- ja mustuseosakesed peenestatakse spetsiaalse pihustiga ja uhutakse masinast välja.

2 Jämefilter

Suuremad tükid, nagu konditükid või klaasikillud, võivad ummistada äravoolu ja seetõttu püütakse need jämefiltrisse. Filtrisse jäänud esemete eemaldamiseks pigistage õrnalt filtri peal olevat kraani ja tõstke välja.

3 Peenfilter

See filter korjab kokku nõrgumialasse sattuvad toiduosakesed ja takistab nende kogunemist nõudele pesemise ajal.

Filtrite kokkupanek

Filter eemaldab tõhusalt pesuveest toiduosakesed, võimaldades need pesemise ajal välja uhtuda.

Parima pesemistulemuse saamiseks tuleb filtrit regulaarselt puhastada. Seetõttu on kasulik, kui eemaldate suuremad toiduosakesed filtrist peale igat pesutsüklit pestes poolringikujulist filtrit voolava vee all. Filtri eemaldamiseks tõmmake kaane käepidet ülespoole.



HOIATUS!

Nõudepesumasinat ei tohi kunagi ilma filtriteta kasutada.

Valesti paigaldatud filter võib halvendada seadme pesemistulemust ja vigastada nõusid ja söögiriistasid.

1



Etapp 1 : Keerake filtrit vastupäeva

2



Etapp 2 : Tõstke filtrite komplekt üles

MÄRKUS:

Teostades seda protseduuri etapist 1 etappi 2 – eemaldate filtrite süsteemi; filtrite taaspaialdamiseks korrake protseduuri vastupidises järjekorras.

Märkused:

- Kontrollige filtreid blokeerimise vältimiseks peale igat nõudepesumasina kasutuskorda.
- Keerates lahti jämefiltrit, saate eemaldada filtreerimissüsteemi. Eemaldage kõik toiduosakesed ja peske filter voolava vee all.

MÄRKUS: *Kogu filtreerimissüsteemi tuleb puhastada vähemalt kord nädalas.*

Filtri puhastamine

Jämefiltrit ja peenfiltrit puhastamiseks kasutage puhastusharja. Pange kokku filtriosad nagu on näidatud viimasel lehel oleval joonisel ja asetage filtrite komplekt õiges asendis nõudepesumasinasse ja suruge allapoole.



HOIATUS!

Ärge koputage vastu filtreid nende puhastamise ajal. Vastasel korral võite filtreid mõlkida ja sellega halvendada pesemistulemust.

Nõudepesumasina hooldamine

Juhtpaneeli puhastamiseks kasutage kergelt niisutatud pehmet lappi. Peale puhastamist kuivatage juhtpaneel hoolikalt.

Väliskorpuse puhastamiseks on hea kasutada kodumasinate poleerimisvaha. Ärge kunagi kasutage ühegi nõudepesumasinaosa puhastamiseks teravaid esemeid, küürimisharju või kareid puhastusvahendeid.

Ukse puhastamine

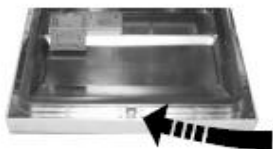

Ukse ümbruse puhastamiseks kasutage ainult sooja veega niisutatud pehmet lappi. Et vältida vee sattumist ukse lukustussüsteemi või elektrilistele komponentidele, ärge kunagi kasutage mingeid aerosoole.



HOIATUS!

Ärge kunagi kasutage aerosoole uksepaneeli puhastamiseks, kuna nii võite kahjustada ukseelukku ja muid elektrilisi komponente.

Söövitavaid puhastusaineid ja osasid paberrätikuid ei tohi kasutada, kuna need võivad kriimustada või jätta plekke roostevabast terasest viimistlusele.

Kaitse külmumise vastu

Palun võtke tarvitusele abinõud, et vältida nõudepesumasina külmumist talvel. Peale igat pesutsükli, palun teostage järgmine:

1. Lülitage nõudepesumasin vooluvõrgust välja.
2. Keerake kinni veekraan ja eemaldage vee sissevooluvoolik veesüsteemist.
3. Nõrutage vee väljavooluvoolik ja veeklapp. (Kasutage vee kogumiseks lamedat anumad)
4. Ühendage lahti vee sissevooluvoolik veekraanis küljest.
5. Eemaldage filter korpuse põhjalt ja imege veevannist vesi käsna välja.

MÄRKUS: *Kui teie nõudepesumasin ei tööta jäätumise tõttu, palun pöörduge teenindustöökotta.*

Pihustite puhastamine

Pihustid vajavad regulaarset puhastamist veepuhendamise kemikaalidest, mis kogunevad pihustitele ja laagritele.

Ülemise pihusti eemaldamiseks hoidke mutrit ja keerake pihustivart päripäeva. Alumise pihusti eemaldamiseks tõmmake pihustivart ülespoole.

Peske pihustivarres sooja vee ja pesuvahendi lahusega ning kasutage pihustite puhastamiseks pehmet harja. Peale hoolikat loputamist pange pihustid oma kohtadele tagasi.

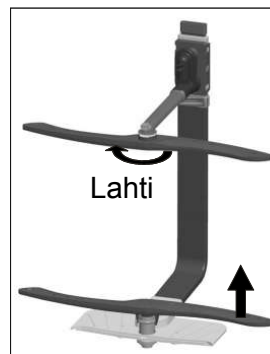

Kuidas hoida oma nõudepesumasinat töökorras

■ Peale igat pesu

Peale igat kasutuskorda keerake vee sissevoolukraan kinni ja jätke uks irtakile, et niiskus ja lõhnad ei koguneks masinasse.

■ Eemaldage pistik seinakontaktist.

Enne seadme hooldamist või remonti, eemaldage alati toitejuhe seinakontaktist.

■ Ärge kasutage lahusteid või söövitavaid pesuvahendeid

Nõudepesumasina korpuse ja kummist osade puhastamiseks ärge kasutage lahusteid või söövitavaid puhastusvahendeid.

Kasutage ainult leebe pesuvahendiga niisutatud lappi. Interjööri pinnalt plekkide eemaldamiseks kasutage vett, millesse on lisatud natuke äädikat või spetsiaalselt nõudepesumasina puhastamiseks ettenähtud vahendit.

■ Kui te ei kasuta seadet pikema perioodi vältel

Soovitame lasta pesumasinat tühjana läbida pesutsükkel, seejärel eemaldada toitejuhe seinakontaktist, keerata kinni vee sissevoolukraan ja jätta seadme uks veidi irtakile. Nii säilivad uksetihendid paremini ja nõudepesumasinasse ei jää lõhnad seisma.

■ Seadme liigutamine

Kui soovite seadet liigutada, hoidke seda vertikaalses asendis. Kui on täiesti vältimatu, siis võite asetada selle tagaosale.

■ Tihendid

Üheks teguriks, miks nõudepesumasinas tekivad lõhnad, on tihenditele kogunenud toiduosakesed. Selle vältimiseks puhastage tihendeid regulaarselt niiske lapiga.

8. Paigaldamise juhised

Tähelepanu:

Torude paigalduse ja vooluvõrguga ühendused peab tegema vastava ala spetsialist.

Hoiatus:

Elektrilöögioht!
Lülitage vooluvõrgutoide enne nõudepesumasina paigaldamist välja.

Selle eiramine võib põhjustada surma või elektrilööki.

Seadme nivelleerimine



Kui seade on tasandamiseks paigutatud, võib nõudepesumasina kõrgust reguleerida jalgade kruvitaseme abil.

● Paigaldamiseks ettevalmistamine

Nõudepesumasina peaks paigaldama olemasoleva vee sisse- ja äravoolutorude ning elektriühenduse lähedale.

Ühel pool võiks paikneda köögikapp kraanikausiga, et lihtsustada veevoolikute ühendamist nõudepesumasinaga.

Märkus: palun kontrollige, et oleksid lisatud vajalikud paigaldustarvikud (konks ilupaneelile, kruvid).

• Äravooluvoolikute ühendamine

Pange äravooluvoolik vähemalt 40 mm läbimõõduga äravoolutorusse või ühendage see kraanikausi äravoolutorusse, vältides vooliku painutamist või murdmist. Äravooluvooliku ots peab olema vähemalt 1000mm kõrgusel.

PALUN FIKSEERIGE ÄRAVOOLUVOLIK KAS VIISIL A VÕI B

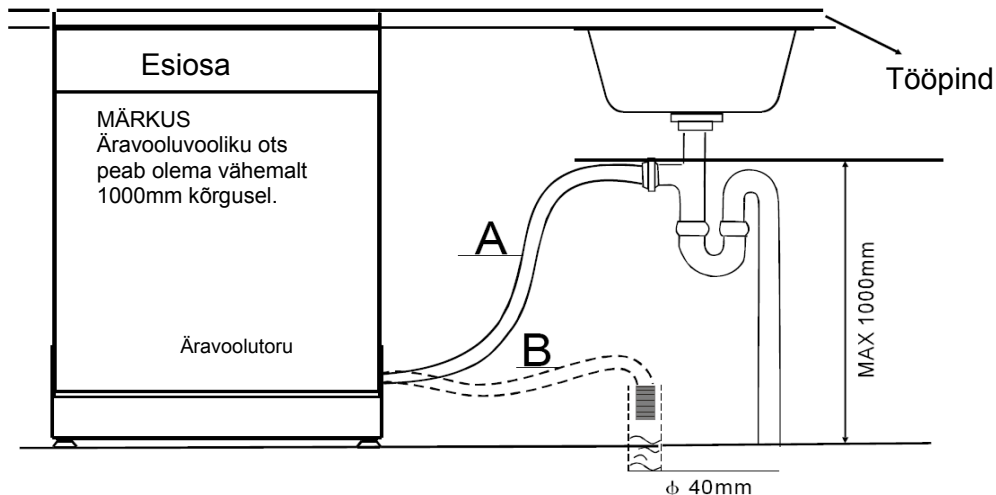

HOIATUS!

Enda ohutuse tagamiseks:

ÄRGE KASUTAGE SELLE SEADME ÜHENDAMISEKS PIKENDUSJUHTET VÕI HARUPISTIKUT. ÄRGE MITTE MINGIL JUHUL EEMALDAGE VÕI LÕIGAKE LÄBI TOITEJUHTMES OLEVAT MAANDUSKAABLIT.

Nõuded vooluvõrgule

Enne nõudepesumasina vooluvõrku ühendamist, palun kontrollige, kas nimiandmeplaadil toodud pinge vastab teie majapidamises kasutatavale pingele.

Kasutage 10 A kaitset, viiteajaga kaitset või rikkevoolukaitset ja valmistage vooluring eraldi ainult sellele seadmele.

Elektriga ühendamine

Kontrollige, et korrektne maandus oleks olemas.

Kontrollige, et nimiandmeplaadil toodud pinge ja sagedus vastaksid teie majapidamises kasutatavale. Seade toitejuhe ühendage ainult korrektse maandusega seinakontakti. Kui seinakontakti, kuhu soovite toitejuhtme pistikut ühendada, pole pistikule sobiv, siis asendage seinakontakt teisega, kuna harupistikud või pikendusjuhtmed võivad üle kuumeneda ja põhjustada tuleohtu.

JUHISED MAANDAMISEKS

See seade peab olema maandatud. Rikete või talitlushäirete korral vähendab seadme maandamine võimaliku elektrilöögi ohtu.

Käesolev seade on varustatud toitejuhtmega, millel on maandusjuhe ja maandusega pistik. Pistik tuleb ühendada sobivasse pistikupesasse, mis on paigaldatud ja maandatud vastavalt kohalikele eeskirjadele ja määrustele.

HOIATUS!

Maandusega pistiku vale ühendamine võib põhjustada elektrilöögiohtu. Laske kvalifitseeritud elektrikul seadme ühendamine üle kontrollida, kui teil tekib kahtlusi, kas seade on korrektselt maandatud. Ärge muutke seadmega koos tarnitud pistikut juhul, kui see ei peaks sobima pistikupesaga. Laske kvalifitseeritud elektrikul paigaldada õige pistikupes.

Kuidas ohutult ühendada turvatoitevoolik

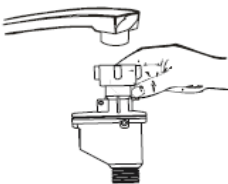

Seadme veevõrku ühendamiseks kasutage uut voolikukomplekti, vanu voolikuid ei tohi uuesti kasutada. Vanu voolikukomplekte ei tohi uuesti kasutada.

Veesurve peab jääma vahemikku 0,04 MPa ja 1 MPa. Kui veesurve on nimetatud määrast madalam, siis palun konsulteerige nõu saamiseks meie teenindustöökojaga.

1. Tõmmake täielikult välja turvatoitevoolik nõudepesumasina tagaküljel paiknevast hoiupesast.
2. Turvatoitevooliku ühendamiseks pingutage kruvid $\frac{3}{4}$ tollise keerrestikuga kraaniga.
3. Keerake veekraan enne nõudepesumasina käivitamist täielikult lahti.

TEAVE TURVATOITEVOOLIKU KOHTA

Turvatoitevoolikul on kahekordsed seinad. Voolikusüsteem blokeerib veevoolu sissepääsu vooliku purunemise korral ja kui õhuruum toitevooliku enda ja välimine voolik vahel täitub veega.

HOIATUS!

Voolik, mis on kinnitatud valamu külge, võib lõhkeda, kui see on kinnitatud nõudepesumasina sama veetoru külge. Kui teie kraanikausil on üks, siis soovime, et ühendate selle lahti ja ühendate teise auku.

Kuidas turvatoitevoolikut lahti ühendada

1. Keerake kinni veekraan.
2. Vabastage veesurve vajutades veesurve vabastamise nupule. See vabastab veesurve ja kaitseb teid ja ruumi märjaks saamise eest.
3. Keerake lahti turvatoitevoolik kraani küljest.

Ühendamine külma veega

Ühendage külma veevoolik keermestatud 3/4 tollise pesaga ja veenduge, et see on tihedalt kinnitatud.

Kui veetorud on uued või pikemat aega kasutamata, laske veel voolata kontrollimaks, et vesi on selge ja lisanditeta. Kui seda ei tehta, jääb oht, et vee sissevooluvoolik ummistub ja nii võib seade kahjustuda.

Seadme paigutamine

Asetage seade soovitud asukohta. Seade peaks asetsema tagant vastu seinale ja külgedel paikneksid köögimööbel või seinad. Nõudepesumasin on varustatud vee sisse- ja äravooluvoolikutega, mis saab asetada paremaks ühendamiseks kas paremale või vasakule küljele.

Kuidas lasta liigne vesi voolikutest välja

Kui valamu on põrandast kõrgemal kui 1000mm, ei saa liigse vee äravoolu juhtida otse kraanikaussi. Liigne vesi voolikutest tuleb juhtida kaussi või muusse sobivasse anumasse, mis asub väljaspool kraanikaussi ja sellest madalamal.

Vee äravool

Ühendage vee äravooluvoolik. Äravooluvoolik peab olema korrektselt kinnitatud, et vältida veelekkeid. Kontrollige, et vee äravooluvoolik poleks kokku murtud ega pressitud.

Vooliku pikendamine

Kui vajate pikemat voolikut, siis kontrollige, et see oleks algse voolikuga sarnane.

See ei tohi olla pikem kui 4 meetrit, vastasel korral võib nõudepesumasina efektiivsus väheneda.

Syphon ühendus

Pange äravooluvoolik vähemalt 40 mm läbimõõduga äravoolutorusse või ühendage see kraanikaussi äravoolutorusse, vältides vooliku painutamist või murdmist. Äravooluvooliku ots peab olema vähemalt 1000mm kõrgusel.

Nõudepesumasina käivitamine

Enne nõudepesumasina käivitamist, kontrollige järgmist:

1. Kas nõudepesumasin on tasakaalustatud ja korrektselt kinnitatud?
2. Kas veekraan on avatud?
3. Kas voolikuühendused on lõpuni kinni keeratud ja ei leki?
4. Kas juhtmed on korralikult kinnitatud?
5. Kas toide on sisse lülitatud?
6. Kas sisse- ja äravooluvoolikud pole sõlmes?
7. Kas kõik pakkematerjalid ja paberid on nõudepesumasinast välja võetud?

Tähelepanu:

Peale seadme paigaldamist, säilitage seda juhendit kindlas kohas.

See sisaldab kasutajale väga olulist teavet.

9. Tõrkeotsing

Enne hooldusesse pöördumist

Vaadake järgnevas tabelis toodud probleeme ja lahendusi enne teenindustöökotta pöördumist.

	Probleem	Võimalik põhjus	Mida teha
Tehnilised probleemid	Nõudepesu-masin ei käivitu	Kaitse on läbi põlenud või on rakendunud kaitseüliti	Vahetage kaitse või nullige kaitseüliti. Eemaldage vooluvõrgust muud sama vooliringi kasutatavad seadmed.
		Toide pole sisse lülitatud	Kontrollige, kas nõudepesumasin on sisse lülitatud ja uks korrektselt suletud. Kontrollige, kas toitejuhe on korrektselt seinakontakti ühendatud.
		Veesurve on madal	Kontrollige, kas vee sissevooluvoolik on korrektselt ühendatud ja veekraan täielikult avatud.
		Nõudepesumasina uks pole korrektselt suletud.	Sulgege korrektselt nõudepesumasina uks.
	Vett ei pumbata nõudepesu-masinast välja	Äravooluvoolikus on murdekoht	Kontrollige äravooluvoolikut.
		Filter on ummistunud	Kontrollige jämefiltrit (vt lõiku "Filtrite puhastamine")
Üldised probleemid	Torustikus on vahtu	Vale pesuaine	Vahu vältimiseks kasutage ainult spetsiaalselt nõudepesumasinatele ettenähtud pesuaineid. Vahu tekkimisel avage nõudepesumasin ja laske vahul hajuda. Lisage 1 liiter külma vett masinasse. Sulgege nõudepesumasina uks, seejärel valige üks pesutsüklist. Nõudepesumasin väljastab esmalt vee. Avage peale vee väljastamist uks ja kontrollige, kas vaht on kadunud. Vajadusel korrake protseduuri.
		Ülepritsinud loputusaine	Alati pühkige kohe ära ülevoolanud loputusaine pritsmed.
	Toru on seest värvunud	Kasutatud on värvainega pesuainet	Kontrollige, et kasutatav pesuaine ei sisaldaks värvi.
	Sisepindadel on valge kile	Mineraalid karedast veest	Sisepindade puhastamiseks kasutage nõudepesuvahendiga niisutatud pesukäsna ja kandke kummikindaid. Kasutage ainult nõudepesumasina pesuainet, kuna muud võivad tekitada vahtu.
	Nõudel on roosteplekid	Plekkidega nõud pole roostekindlad.	
Enne programmi käivitamist polnud soola lisatud. Soolajäljed on tekkinud pesutsükli ajal. Veepehmendi kaas on paigalt nihkunud		Alati käivitage peale soola lisamist kiirpesuprogramm ilma turbo funktsioonita (selle olemasolul) ja nõusid masinasse asetamata. Kontrollige kaant. Vajadusel parandage selle paigaldamist.	
Müra	Koputusheli vastu korpust	Pihustivars koputab vastu korvis olevaid esemeid	Katkestage programm ja paigutage need esemed korvis ümber, mis tõkestavad pihusti liikumist.
	Korisev heli vastu korpust	Nõud on masinas paigast liikunud	Katkestage programm ja paigutage esemed korvis ümber.
	Koputusheli vastu veetorusid	See võib olla põhjustatud seadme paigaldusest või torustiku läbilõikest.	See ei mõjuta nõudepesumasina tööd. Kahtluse korral konsulteerige kvalifitseeritud torumehega.

	Probleem	Võimalik põhjus	Mida teha
Ebarahuldav pesemistulemus	Nõud pole puhtad	Nõud pole korrektselt asetatud.	Vt soovitusi "Nõudepesumasina korvide laadimine".
		Pesuprogramm polnud piisavalt võimas.	Valige intensiivsem programm. Vt "Pesuprogrammide tabel".
		Ebapiisav kogus nõudepesuainet.	Lisage suurem kogus pesuainet või kasutage muud pesuainet.
		Esemed tõkestavad pihustite liikumist.	Paigutage nõud ümber, et pihustid saaksid vabalt liikuda.
	Nõudepesumasina põhjal asub filter pole puhas või korrektselt paigaldatud. See võib tekkida, kui pihustivars on blokeerunud.		Puhastage ja/või paigaldage korrektselt filter. Puhastage pihustivarred. Vt "Pihustivarte puhastamine".
	Klaasnõud on hägusad	See on pehme vee ja liiga suure pesuaine koostoime.	Kasutage vähem pesuainet, kui teil on pehme vesi ja valige lühim pesutsükkel klaasnõude pesemiseks.
	Nõudel on mustad või hallikas plekid	Alumiiniumist tarvikud on hõõrdunud vastu nõusid.	Selliste plekkide eemaldamiseks kasutage leebet abrasiivset puhastusvahendit.
	Pesuaine voolas mahutist välja	Pesuaine on kogunenud nõudesse.	Paigutage nõud korrektselt ümber.
Ebarahuldav kuivatamistulemus	Nõud pole kuivad	Vale nõude asetamine	Asetage nõud masinasse vastavalt juhistele.
		Liiga vähe loputusvahendit	Suurendage loputusainekogust, täitke uuesti loputusainemahuti.
		Nõud on liiga ruttu välja võetud	Ärge tühjendage nõudepesumasinat kohe peale pesemise lõppu. Jätke uks veidi irvakile, et aur pääseks välja. Alustage masina tühjaks laadimist, kui nõud on puudutamiseks piisavalt jahtunud. Tühjendage alumine korv kõigepealt. Nii väldite veepiiskade tilkumist alumises korvis olevatele nõudele.
		Valitud on vale programm	Lühemal programmil on pesemise temperatuur madalam. See vähendab samuti pesemistulemust. Valige pikema pesuajaga programm.
		Kasutusel on madalama kvaliteediga pinnakattega nõudega.	Sellistelt esemetel voolab vesi halvemini ära. Sellist tüüpi nõud ja söögiriistad pole sobivad nõudepesumasinas pesemiseks.

Veateated

Mõnede rikete korral, kuvatakse teie hoiatamiseks veateade:

Kood	Tähendus	Võimalik põhjus
E1 Loputage programmi valgustit	Pikem sisselaske aeg.	Segistid ei avata või veehaare on piiratud või veesurve on liiga madal.
E3 Loputada programmi ja kiire programm tuled vilkuma	Nõutud temperatuuri ei saavutata	Kütteseadme talitlushäire
E4 ECO programmi tuli vilgub	Ülevool.	Mõned nõudepesumasina rikked.

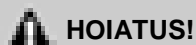

HOIATUS!

Ülevoolu tekkimisel sulgege veekraan enne hooldusesse helistamist.

Kui nõudepesumasina põhjale on jäänud ülevoolu või väiksema lekke tõttu vett, tuleb see enne uut nõudepesumasina käivitamist sealt kõrvaldada.

Tehnilised andmed

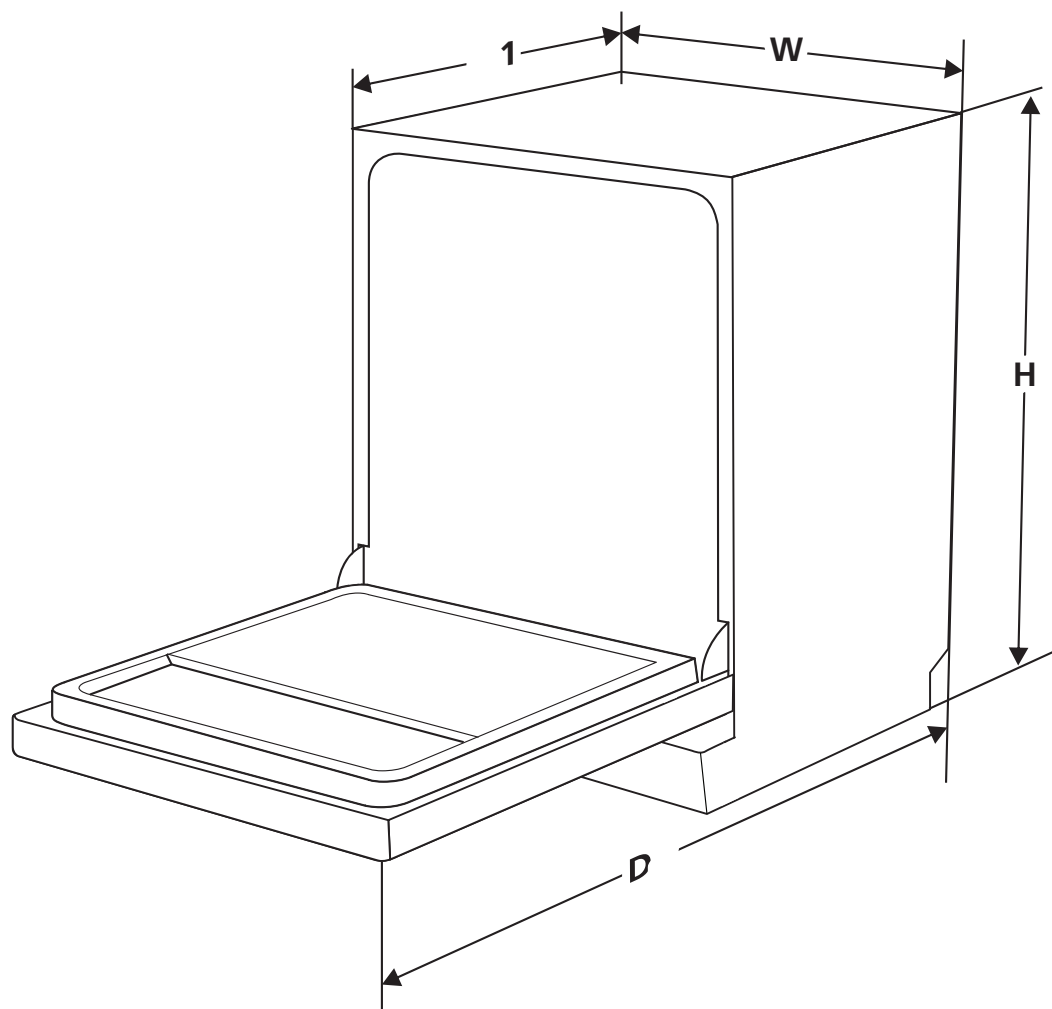

Kõrgus:	845mm
Laius:	598mm
Sügavus:	600mm(suletud uksega)
Veesurve:	0,04-1,0MPa
Toide:	vt nimiandmeplaati
Maht:	14 nõ udekomplekti

ET

LT

LV

RU

NAUDOJIMO INSTRUKCIJA

gorenje

GS620E10S
GS620E10W



Perskaitykite šį vadovą

Brangus pirkėjų,

Šis buitinis prietaisas yra skirtas naudoti buityje ir panašioje aplinkoje:

- darbuotojų virtuvėse, parduotuvėse, ofisuose ir panašioje darbinėje aplinkoje;
- fermose;
- klientams viešbučiuose, moteliuose ir panašioje gyvenamojo tipo aplinkoje;
- svečių namų tipo aplinkoje.
- Prieš naudodami indaplovę atidžiai perskaitykite šį vadovą – jis padės jums tinkamai naudoti ir prižiūrėti indaplovę.
- Išsaugokite vadovą ateičiai.
- Perduokite jį tolesniam buitinio prietaiso naudotojui.

Šiame vadove yra skyriai apie saugą, eksploataciją, montavimą, problemų sprendimo patarimus ir pan.

Prieš skambindami techniniam aptarnavimui

- Peržiūrėkite skyrelį su problemų sprendimo patarimais. Patarimai gali padėti išspręsti dažniausiai pasitaikančias problemas patiems.
- Jei patys negalite išspręsti problemų, paprašykite profesionalių specialistų padėti.

PASTABA

Gamintojas, nuolat tobulindamas ir atnaujindamas produktą, gali atlikti pakeitimus vadove be išankstinio perspėjimo.

1) Saugos informacija	1
2) Utilizavimas	2
3) Naudojimo instrukcija	3
Valdymo pultas.....	3
Indaplovės savybės.....	3
4) Prieš naudojant pirmą kartą	4
A. Vandens minkštiklis.....	4
B. Druskos įdėjimas į minkštiklį.....	5
C. Skalavimo priemonės dozatoriaus užpildymas.....	6
D. Ploviklio funkcija.....	7
5) Indų įdėjimas į indaplovę	10
Prieš ir po krepšelių pakrovimo.....	10
Apatinio krepšelio pakrovimas.....	11
Apatinio krepšelio pakrovimas.....	11
6) Plovimo programos pradžia	12
Plovimo ciklo lentelė.....	12
Prietaiso įjungimas.....	12
Programų keitimas.....	13
Skalbimo ciklo pabaiga.....	13
7) Priežiūra ir valymas	15
Filtrų sistema.....	15
Prietaiso priežiūra.....	16
8) Instaliavimo instrukcija	17
Mašinos paruošimas.....	17
Dekoratyvinio pultelio dydis ir montavimas	
Durų spyruoklės įtempimo reguliavimas.....	19
Išleidimo žarnų pajungimas.....	19
Indaplovės montavimas.....	20
Apie elektros jungtis.....	21
Šalto vandens prijungimas.....	22
9) Triukčių diagnostika	23
Prieš skambindami techniniam aptarnavimui.....	23
Klaidų koda.....	24
Techninė informacija.....	25

Krepšelių įdėjimas pagal

PERSKAITYKITE VISAS INSTRUKCIJAS PRIEŠ NAUDODAMI

DĖMESIO! Naudodami indaplovę laikykites žemiau pateiktų atsargumo priemonių:

IŽEMINIMO INSTRUKCIJOS

- Šis buitinis prietaisas turi būti įžemintas. Sutrikus veikimui ar prietaisui sugedus įžeminimas sumažins elektros smūgio riziką, suteikdamas elektros srovei mažiausio pasipriešinimo kelią. Šio buitinio prietaiso laidas turi įžeminimo laidininką ir įžeminimo kištuką.
- Kištukas turi būti prijungtas prie atitinkamo maitinimo lizdo, kuris yra sumontuotas ir įžemintas laikantis vietos standartų ir potvarkių.

DĖMESIO!

- Netinkamas įrangos įžeminimo laidininko prijungimas gali sukelti elektros smūgi.
- Pasitarkite su kvalifikuotu elektriку arba techninio aptarnavimo atstovu, jei dvejojate, ar prietaisas yra tinkamai įžemintas. Nemodifikuokite su prietaisu tiekiamo kištuko, jei jis neatitinka maitinimo lizdo. Kvalifikuotas elektrikas turėtų sumontuoti tinkamą lizdą.

DĖMESIO! TINKAMAS NAUDOJIMAS

- Saugokite, nesėdėkite ir nestovėkite ant indaplovės durelių ar indų lentynų.
- Nelieskite kaitinimo elementų naudojimo metu bei iš karto po naudojimo (ši instrukcija taikoma tik prietaisais su matomu kaitinimo elementu).
- Eksploatuokite indaplovę tik tuomet, kai visos korpuso plokštės yra tinkamai vietoje. Dureles atidarykite labai atsargiai, jei indaplovė veikia, nes yra vandens čiurkšlės rizika.
- Nedėkite sunkių daiktų ant durelių, nestokite ant jų, kai jos atidarytos. Prietaisas gali nuvirsti į priekį.
- Kraudami plauti skirtus daiktus:
 - 1) Identifikuokite aštirus daiktus, kurie gali pažeisti durelių sandarinimo gumas;
 - 2) Dėmesio: peiliai ir kiti virtuvės reikmenys su aštriais galais turi būti dedami į krepšelį smaigaliai žemyn arba horizontalioje padėtyje.
- Naudodami indaplovę saugokite, kad plastikiniai daiktai nesiliestų prie kaitinimo elementų (ši instrukcija taikoma tik prietaisams su matomais kaitinimo elementais)
- Patikrinkite, ar ploviklio skyrelis yra tuščias baigus plovimo ciklą.
- Neplaukite plastikinių reikmenų, jei jie nėra pažymėti, kaip saugūs plauti indaplovėje ar panašiai. Dėl plastikinių daiktų be tokio žymėjimo patikrinkite gamintojo rekomendacijas.
- Naudokite tik ploviklį ir skalavimo priedus, skirtus automatinėms indaplovėms.
- Jokiu būdu indaplovėje nenaudokite muilo, skalbimo miltelių ar rankoms plauti skirtų ploviklių. Laikykite šiuos produktus vaikams nepasiekiamoje vietoje.
- Saugokite ploviklį ir skalavimo priemonę nuo vaikų, saugokite vaikus nuo atidarytų indaplovės durelių, nes viduje gali būti likę šiek tiek ploviklio.
- Šis buitinis prietaisas neskirtas naudotis asmenims (įskaitant vaikus) su ribotais fiziniais, sensoriniais ar psichiniais sugebėjimais, arba neturintiems patirties ir žinių, jei jie nėra prižiūrimi ar negavo instrukcijų kaip naudoti prietaisą iš asmens, atsakingo už jų saugumą.
- Vaikai turi būti prižiūrimi, kad nežaistų su buitiniu prietaisu.
- Indaplovės plovikliai yra stipriai šarminiai ir gali būti itin pavojingi nurijus. Venkite kontakto su oda ir akimis, saugokite vaikus atokiau nuo indaplovės, kai durelės atidarytos.
- Durelės neturėtų būti paliekamos atidarytos, nes gali padidinti riziką užkliūti.
- Jei maitinimo laidas yra pažeistas, jį pakeisti turėtų gamintojas arba jo techninio aptarnavimo agentas ar panašios kvalifikacijos asmuo, kad būtų išvengta pavojų.
- Išimkite dureles į plovimo skyrių, kai nusprendžiate nebe naudoti senos indaplovės arba kai metate ją.
- Išmeskite pakavimo medžiagas tinkamai.
- Naudokite indaplovę tik pagal jos paskirtį.
- Montuojant negalima maitinimo laido pernelgy stipriai ar pavojingai sulenkti ar suploti. Nelįskite prie valdymo sistemų.
- Prietaisas jungiamas prie vandens tiekimo sistemos naudojant naują žarnelių rinkinį, o senasis neturėtų būti pakartotinai naudojamas.
- Maksimalus leidžiamas plaujamų vietų skaičius yra 14.
- Maksimalus leidžiamas paduodamo vandens slėgis yra 1 MPa.
- Minimalus leidžiamas paduodamo vandens slėgis yra 0,04 MPa.

PERSKAITYKITE IR GRIEŽTAI LAIKYKITES ŠIOS SAUGUMO INFORMACIJOS
ISSAUGOKITE ŠIAS INSTRUKCIJAS

2. Tvarkymas

Utilizuokite indaplovės pakavimo medžiagą tinkamai. Visos pakavimo medžiagos gali būti perdirbtos.

Plastikinės dalys yra pažymėtos standartiniais tarptautiniais trumpiniais:

- PE polietilenas, pvz., vyniojimo medžiaga
- PS polistirenas, pvz., paminkštinimo medžiaga
- POM polioksimetilenas, pvz., plastikinės sąvaržos
- PP polipropilenas, pvz., druskos užpildas
- ABS akrilnitrilo butadieno stirenas, pvz., valdymo skydelis



DĖMESIO!

- Pakavimo medžiagos gali kelti pavojų vaikams!
- Dėl pakuotės ir prietaiso utilizavimo kreipkitės į perdirbimo centrą. Nupjaukite maitinimo laidą ir sugadinkite durelių uždarymo įtaisą, kad nebūtų galima panaudoti.
- Kartono pakuotė pagaminta iš perdirbto popieriaus ir turėtų būti metamas į popieriaus atliekų konteinerį perdirbti.
- Tinkami utilizuodami šį produktą, padėsite apsaugoti nuo galimų neigiamų pasekmių aplinkai ir žmogaus sveikatai, kurias gali sukelti netinkamas šio produkto atliekų tvarkymas.
- Išsamesnės informacijos apie šio produkto perdirbimą kreipkitės į vietos savivaldybę ir namų ūkio atliekų tvarkymo tarnybą.

UTILIZAVIMAS: Nemeskite šio produkto kaip nerūšiuotų buitinių atliekų. Būtinai atskiras tokių atliekų surinkimas perdirbti.

Trumpas naudojimo vadovas

Išsamiau apie naudojimą skaitykite atitinkamuose naudojimo instrukcijos skyriuose.

Prietaiso įjungimas	Atidarykite dureles, paspauskite įjungimo/išjungimo mygtuką prietaisui įjungti.
Ploviklio dozatoriaus pripildymas	<p>Skyrius A Kiekvienam plovimo ciklui.</p> <p>Skyrius B Tik programoms su pirminiu plovimu. (Laikykitės naudojimo instrukcijų!)</p> 
Skalavimo skysčio lygio patikrinimas	<p>Mechaninis indikatorius C.</p>  <p>Elektrinis indikatorius valdymo skydelyje (jei yra).</p>
Druskos lygio patikrinimas	<p>(Tik modeliams su vandens minkštinimo sistema.) Elektrinis indikatorius valdymo skydelyje (jei yra). Jei valdymo skydelyje nėra apie druskos lygį įspėjantios švieselės (kai kuriuose modeliuose), apie tai, kada laikas papildyti druskos į minkštiklio skyrelį, galite nuspręsti pagal indaplovės veikimo ciklų skaičių.</p>
Krepšelių pakrovimas	Išgrandykite didesnius maisto likučius. Suminkštinkite pridegusio maisto liekanas keptuvėse, tada sukraukite į krepšelius. Žiūrėkite indaplovės pakrovimo instrukciją.
Programos parinkimas	Laikykite nuspaudę programų mygtuką, kol užsidegs pasirinkta programa (žr. skyrelį „Naudojimo instrukcija“)
Indaplovės paleidimas	Atsukite vandens kranelį, uždarykite dureles. Prietaisas pradės veikti po maždaug 10 sekundžių.
Programų keitimas	<ol style="list-style-type: none"> 1. Paleistas ciklas gali būti pakeistas tik tuomet, jei jis paleistas buvo neseniai. Priešingu atveju ploviklis gali būti jau suleistas ir vanduo išleistas. Tokiu atveju ploviklio dozatorių teks pripildyti iš naujo. 2. Nuspauskite programų mygtuką daugiau nei 3 sekundes ir paleista programa bus atšaukta. 3. Parinkite naują programą. 4. Paleiskite indaplovę iš naujo. <div style="border: 1px dashed black; padding: 5px; width: fit-content;"> <p>▲ DĖMESIO! Atidarykite dureles atsargiai. Atidarius dureles gali išsiti karšto garo</p> </div>
Papildomų lėkščių pridėjimas į indaplovę	<ol style="list-style-type: none"> 1. Šiek tiek praverkite dureles indaplovei sustabdyti. 2. Duris pilnai atidaryti galite po to, kai purkštukai nustos veikę. 3. Pridėkite papildomus indus. 4. Uždarykite dureles, indaplovė pradės vėl veikti po 10 sekundžių.
Jei prietaisas buvo išjungtas plovimo ciklo metu	Jei prietaisas buvo išjungtas plovimo ciklo metu, įjungę, vėl parinkite plovimo ciklą ir eksploatuokite indaplovę pagal pradinę „Power-on“ būseną.
Prietaiso išjungimas	<p>Darbo ciklui pasibaigus indaplovės signalas suskambės 8 kartus ir nustos.</p> <p>Išjunkite prietaisą naudodami įjungimo/išjungimo mygtuką.</p>
Vandens užsikimas, krepšių iškrovimas	<p>Dėmesio: prieš ištuštinami indaplovę šiek tiek palaukite (maždaug 15 minučių) kad nereikėtų imti karštų ir labiau linkusių dužti lėkščių ir indų.</p> <p>Be to jie geriau išdžius. Pradėkite tuštinti indaplovę nuo apatinio krepšelio.</p>

4. Prieš naudojant pirmą kartą

Prieš naudodami indaplovę pirmą kartą:

- A. Nustatykite vandens minkštinimo įtaisą
- B. Pridėkite 1,5 kg indaplovės druskos ir pripildykite druskos konteinerį vandeniu
- C. Pripildykite skalavimo priemonės dozatorių
- D. Pripilkite ploviklio

A. Vandens minkštinimo įtaisas

Vandens minkštinimo įtaisas nustatomas rankiniu būdu, naudojant vandens kietumo parinkimo ratuką.

Vandens minkštinimo įtaisas skirtas pašalinti iš vandens mineralus ir druskas, kurie būtų žalingi arba neigiamai veiktų prietaiso veikimą.

Kuo didesnė šių mineralų ir druskų koncentracija, tuo kietesnis yra jūsų vanduo.

Minkštinimo įtaisas turi būti nustatomas pagal vandens kietumą jūsų vietovėje. Vietinė vandentiekio tarnyba gali suteikti informacijos apie vandens kietumą jūsų vietovėje.

Druskos sunaudojimo reguliavimas

Indaplovėje numatyta galimybė reguliuoti druskos sunaudojimą pagal naudojamo vandens kietumą. Tai padės optimizuoti ir pritaikyti druskos sunaudojimo lygį.

Druskos sunaudojimui reguliuoti laikykitės žemiau nurodytų žingsnių.

1. Atidarykite dureles, įjunkite prietaisą;
2. Vandens minkštinimo nustatymo režimui laikykite nuspaudę programų mygtuką ilgiau nei 5 sekundes nepaėjus daugiau nei 60 sekundžių nuo prietaiso įjungimo (patekus į nustatymo režimą druskos ir skalavimo priemonės išpėjimo lemputės periodiškai žybsės);
3. Spauskite programų mygtuką reikiamam nustatymui parinkti pagal jūsų vandens kokybę. Nustatymai keisis tokia seka: H4->H5->H6->H1->H2->H3;
4. Norėdami išeiti iš nustatymo režimo spauskite įjungimo/išjungimo mygtuką.

VANDENS KIETUMAS				Parinkiklio padėtis	Druskos sunaudojimas (gramų/ciklui)
°dH	°fH	°Clarke	mmol/l		
0-5	0-9	0-6	0-0.94	H1(Soak)	0
6-11	10-20	7-14	1.0-2.0	H2(Quick)	9
12-17	21-30	15-21	2.1-3.0	H3*(Soak+Quick)	12
18-22	31-40	22-28	3.1-4.0	H4(ECO)	20
23-34	41-60	29-42	4.1-6.0	H5(ECO+Soak)	30
35-55	61-98	43-69	6.1-9.8	H6(ECO+Quick)	60

Pastaba: 1

1 °dH = 1.25 °Clarke=1.78 °fH=0.178 mmol/l

°dH: vokiškas laipsnis

°fH: prancūziškas laipsnis

°Clarke: britiškas laipsnis

Pastaba: 2

Gamyklinis nustatymas: H3 (EN 50242)

Informacijos apie jums tiekiamo vandens kietumą kreipkitės į vietinę vandentiekio tarnybą.

PASTABA: Jei jūsų modelyje nėra vandens minkštinimo įtaiso, šį skyrių galite praleisti.

VANDENS MINKŠTINIMO ĮTAISAS

Vandens kietumas kiekvienoje vietovėje skiriasi. Jei indaplovėje naudojamas kietas vanduo, ant lėkščių bei indų susidarys nuosėdos.

Prietaise yra specialus minkštinimo įtaisas, kuris naudoja druskos konteinerį specialiai skirtą pašalinti kalkes ir mineralines medžiagas iš vandens.

B. Druskos pakrovimas į minkštinimo įtaisą

Visuomet naudokite tik indaplovėms skirtą druską.

Druskos konteineris yra įtaisytas po apatiniu krepšeliu ir turėtų būti pripildomas kaip nurodyta žemiau:

Dėmesio!

- Naudokite tik druską, specialiai skirtą indaplovėms! Visų kitų tipų druskos, kurios nėra specialiai skirtos indaplovėms, ypač valgomoji druska, pažeis vandens minkštinimo įtaisą. Sugadinus naudojant netinkamą druską gamintojas neteikia jokių garantijų ir neprisiima atsakomybės už žalą.
- Pripildykite druska tik prieš pradėdami vieną iš pilnų plovimo programų. Tokiu būdu išvengsite galimai išbyrėjusių druskos grūdelių ar sūraus vandens likučių mašinos apačioje ilgesniam laikui, dėl ko gali prasidėti korozija.



A Išėmę apatinį krepšelį atsukite ir nuimkite druskos konteinerio dangtelį.

B Įstatykite piltuvėlio (yra komplektacijoje) galiuką į skylutę ir suberkite apie 1,5 kg indaplovėms skirtos druskos.

C Pripildykite druskos konteinerį vandeniu. Iš druskos konteinerio gali ištekėti nedidelis vandens kiekis.

D Pripildę konteinerį tvirtai užsukite dangtelį sukdami prieš laikrodžio rodyklę.

E Pripildžius druskos konteinerį druska druskos įspėjimo lemputė nustos mirksėti.

F Plovimo programa turėtų būti paleista nedelsiant po to, kai buvo pripildytas druskos konteineris (rekomenduojame naudoti trumpą programą). Priešingu atveju filtro sistema, siurblys ar kitos svarbios prietaiso dalys gali būti pažeistos sūraus vandens.

Garantija tokiu atveju negalios.

PASTABA:

1. Druskos konteineris turi būti pripildomas tik tuomet, kai valdymo skydelyje užsidega įspėjimo apie druskos lygį lemputė. Priklausomai nuo to, kaip gerai druska tirpsta, druskos lygio įspėjimo lemputė gali tebešviesti, nors druskos konteineris ir buvo pripildytas.

Jei valdymo skydelyje perspėjimo apie druskos lygį lemputės nėra (kai kuriuose modeliuose), apie tai, kada pripildyti druskos į minkštinimo įtaisą, galite nuspręsti pagal indaplovės darbo ciklą skaičių.

Skalavimo priemonės ir ploviklio funkcija

Skalavimo priemonė yra naudojama paskutinio skalavimo metu ir neleidžia susidaryti vandens lašeliams, kurie galėtų palikti dėmes ir ruožus ant jūsų lėkščių. Ji taip pat pagreitina džiovinimą sudarydama sąlygas vandeniui nutekėti nuo lėkščių. Jūsų indaplovė skirta naudoti skystas skalavimo priemones.

ĮSPĖJIMAS

Naudokite tik firmines skalavimo priemones indaplovėms. Jokiu būdu nepilkite jokių kitų medžiagų į skalavimo priemonės dozatorių (pvz., indaplovės valymo priemonės, skysto ploviklio). Tai gali pažeisti prietaisą.

Kada pildyti skalavimo priemonę

Dozatoriaus, kurį reikia pildyti, reguliarumas priklauso nuo to, kaip dažnai plaunami indai, ir nuo skalavimo priemonės nustatymo.

- Mažas likęs skalavimo priemonės indikatoriaus lygis () – lemputė užsidegs, kai reikės daugiau skalavimo priemonės.
- Nepildykite skalavimo priemonės dozatoriaus.

Ploviklio funkcija

Cheminiai ingredientai, sudarantys ploviklį, būtinai turi būti susmulkinti ir pašalinti. Taip pat reikia pašalinti visus nešvarumus iš indaplovės. Daugelis komercinių ploviklių yra tinkami šiam tikslui.

ĮSPĖJIMAS

- Tinkamas ploviklio naudojimas

Naudokite tik ploviklius, specialiai skirtus naudoti indaplovėse. Ploviklis turi būti šviežias ir sausas.

Miltelių pavidalo ploviklio nedėkite į dozatorių, kol nebūsate pasiruošę plauti indus.

Indaplovėms skirtas ploviklis yra ėdančioji medžiaga! Laikykite vaikams nepasiekiamoje vietoje.

Skalavimo priemonės rezervuaro užpildymas

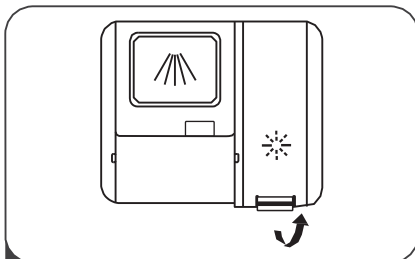

- 1 Ištraukite skalavimo rezervuaro dangtelį, pakeldami rankenėlę.

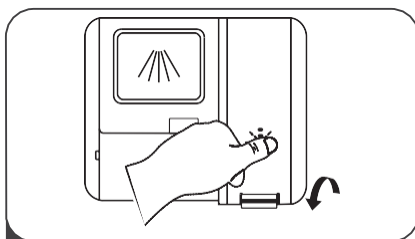

- 3 Galiausiai uždarykite dangtelį.

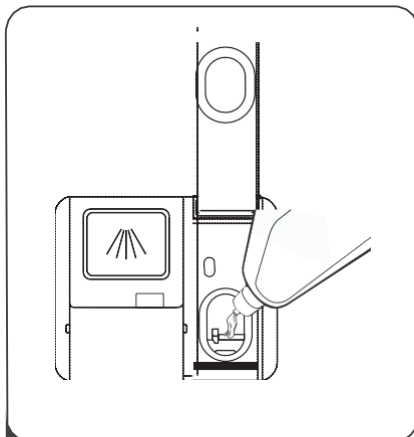

- 2 Pilkite skalavimo priemonę į dozatorių, stengdamiesi neperpilti.

Skalavimo priemonės rezervuaro reguliavimas

Siekiant, kad indai džiūtų geriau, turint nedaug skalavimo skysčio, indaplovė yra suprojektuota taip, kad skysčio suvartojimą gali reguliuoti pats vartotojas. Vadovaukitės toliau pateiktais nurodymais.

1. Uždarykite dureles, įjunkite prietaisą.
2. Per 60 sekundžių po 1 veiksmo paspauskite mygtuką „Rapid“ daugiau nei 5 sekundes, tada paspauskite delsos mygtuką „Delay“, kad įeitumėte į nustatytą modelį. Skalavimo priemonės indikatorius mirksi 1 Hz dažniu.
3. Spauskite programų mygtuką reikiamam nustatymui parinkti pagal esamą vandens kokybę. Nustatymai keisis tokia seka: D1->D2->D3->D4->D5->D1. Kuo didesnis skaičius, tuo daugiau skalavimo priemonių naudoja indaplovė.
4. Paspauskite maitinimo mygtuką, kad baigtumėte sąrankos modelį.

Skalavimo priemonės lygis	Selekoriaus padėtis
D1	Greitai mirksi ryškus
D2	90 min. Dega ryškus
D3	90 min, Greitai mirksi ryškus
D4	stiklas Dega ryškus
D5	stiklas, Greitai mirksi ryškus

Ploviklio dozatoriaus papildymas

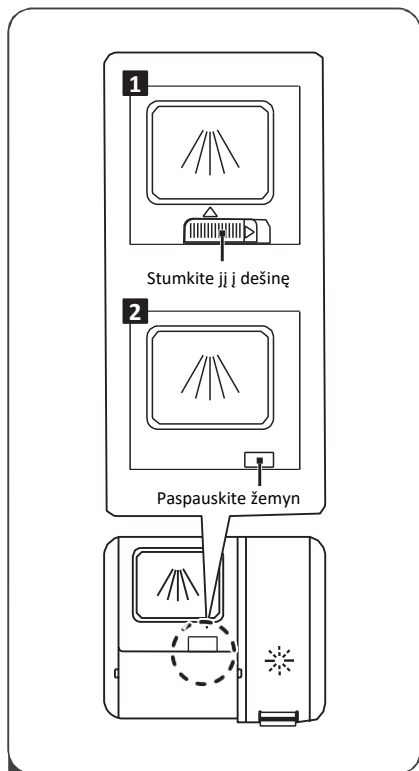

- 1 1 Pasirinkite atvirą būdą pagal esamą situaciją.
1. Atidarykite dangtelį stumdami atleidimo fikساتorių.
 2. Atidarykite dangtelį, nuspausdami atleidimo fikساتorių.

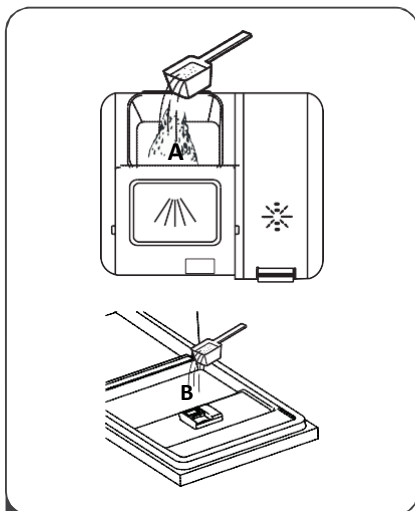

- 2 Į didesnę ertmę (A) įpilkite ploviklio pagrindiniam plovimo ciklui.
- Siekiant geresnio valymo rezultato, ypač jei turite labai nešvarių indų, ant durelių užpilkite nedidelį kiekį ploviklio. Papildomas ploviklis įsijungs pirminio plovimo fazės metu.

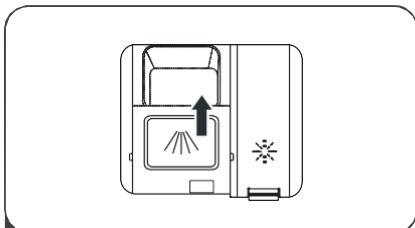

- 3 Uždarykite atvartą stumdami jį į priekį ir tada nuspausdami žemyn.

PASTABA:

- Atminkite, kad nustatymas gali skirtis, priklausomai nuo vandens nešvarumo.
- Laikykitės ant pakuotės pateiktų gamintojo rekomendacijų.

5. Indaplovės krepšelių pakrovimas

Rekomendacija

- Stenkitės pirkti indus, kurie pažymėti kaip tinkami indaplovei.
- Naudokite švelnų ploviklį, kuris aprašomas kaip „saugantis indus“. Jei reikalinga, kreipkitės papildomos informacijos į ploviklio gamintojus.
- Delikatams daiktams parinkite kuo žemesnės temperatūros programą.
- Norėdami išvengti žalos, stiklo ir įrankių neišimkite iš indaplovės tuoj pat programai pasibaigus.

Indaplovėje šių įrankių/indų plauti

Negalima

- Įrankių su medinėmis, rago, porceliano ar perlamutro rankenomis
- Plastikinių karščiui neatsparių daiktų
- Senesnių įrankių su suklijuotomis dalimis, kurios nėra atsparios temperatūrai
- Suklijuotų įrankių ar lėkščių
- Alavinių ar varinių dirbinių
- Krištolo
- Likusių rūdyti plieno dirbinių
- Medinių padėklų
- Dirbinių iš sintetinio pluošto

Nerekomenduojama

- Kai kurių tipų stiklas gali apsiblausti po didelio plovimų skaičiaus
- Sidabrinės ir aliuminio dalys linkusios pakeisti spalvą plovimo metu
- Glazūruotos dalys gali nublukti dažnai plaunant indaplovėje

Į ką atkreipti dėmesį prieš ar baigus krauti indaplovės krepšelius

(Geriausiam indaplovės veikimui laikykitės šių pakrovimo rekomendacijų. Krepšelių ir įrankiams skirtų krepšelių savybės bei išvaizda gali skirtis nuo jūsų turimo modelio.)

Iškrapštykite didesnius maisto likučius. Suminkštinkite pridegusio maisto likučius keptuvėse.

Praskalauti indų po tekančiu vandeniu nėra būtina.

Išdėstykite daiktus indaplovėje tokiu būdu:

1. Puodeliai, stiklinės puodai/keptuvės ir panašūs dedami apverstai žemyn.
2. Lenkti ir su įdubomis daiktai turėtų būti sudėti nuožulniai, kad vanduo galėtų nubėgti.
3. Visi indai sukraunami saugiai, kad neapsiverstų.
4. Visi indai sukraunami taip, kad purkštukų atšakos galėtų nekludomai sukintis plovimo metu.

PASTABA: Labai maži daiktai neturėtų būti plaunami indaplovėje, nes gali lengvai iškristi iš krepšelio.

- Indus su ertme, tokius kaip puodukus, stiklines, puodus ir pan., kraukite apverstus žemyn, kad vanduo nesikauptų talpykloje ar įduboje.
- Indai ir įrankiai nededami vienas į kitą ar taip, kad uždengtų vienas kitą.
- Stiklinės negali liestis, nes gali sudužti.
- Didelius indus, kuriuos sunkiausia išplauti, kraukite į apatinį krepšelį.
- Viršutinis krepšelis skirtas sudėti švelnius ir lengvesnius indus, pavyzdžiui, stiklines, kavos ir arbatos puodelius.
- Peiliai ilgais ašmenimis, sustatyti stačiai, yra pavojingi!
- Ilgi ir/ar aštrūs įrankiai, pavyzdžiui, išpjaustymo peiliai, dedami horizontaliai į viršutinį krepšelį.
- Stenkitės neperkrauti indaplovės. Tai svarbu geriems rezultatams pasiekti ir priimtinajam energijos suvartojimui.

Indų išėmimas

Kad vanduo nelašėtų iš viršutinio krepšelio į apatinį, rekomenduojame pirmiau iškrauti apatinį krepšelį, o po to viršutinį.

Metodas pakraunant paprastus indus

Viršutinio krepšelio pakrovimas

Viršutinis krepšelis skirtas sudėti pažeidžiamus ir lengvesnius indus, pavyzdžiui, stiklines, kavos ir arbatos puodelius ir padažines, o taip pat lėkštes, nedidelius dubenėlius ir negilias keptuves (jei jos nėra labai purvinos). Sudėkite įrankius ir indus taip, kad jie nejudėtų purškiant vandens purkštuvu.

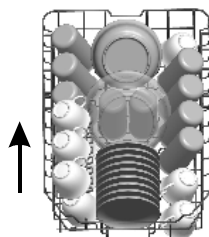

Viršutinio krepšelio pakrovimas

Rekomenduojame dėti didelius ir sunkiausius išplauti indus į apatinį krepšelį: pavyzdžiui, puodus, keptuves, dangčius, dideles lėkštes ir dubenis, kaip parodyta žemiau esančiame paveikslėlyje. Pageidautina dėti indus ir dangčius lentynų šonuose, kad jie netrukdytų sukintis viršutinei purškimo atšakai.

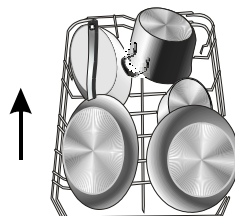

Primename:

Puodus, dubenis ir t.t. visada galima dėti apverstus.

Gilius puodus geriau pakreipti, leidžiant vandeniui tekėti.

Apatiniame krepšelyje yra nulenkiamos atramėlės, kurias nulenkus galima padėti didesnius ar daugiau puodų ir keptuvių.

Viršutinio krepšelio reguliavimas

Viršutinio krepšelio aukštį galima reguliuoti, siekiant padaryti daugiau vietos dideliems indams viršutiniame /apatiniam krepšelyje. Viršutinio krepšelio aukštis gali būti reguliuojamas pakeliant krepšelį į viršutinę padėtį ir paspaudžiant atšaką į viršų nuleidžiant viršutinį krepšelį, žr. paveikslėlių toliau:

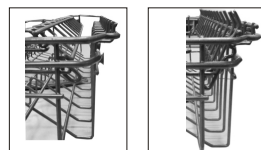

Sulankstomos atgal puodelių lentynas

Norint geriau sudėti puodus ir keptuves, atramėlės galima nulenkti kaip parodyta iliustracijoje dešinėje.

Sulankstomos apatinio krepšelio atramos

Norint geriau sudėti puodus ir keptuves, atramėlės galima nulenkti kaip parodyta iliustracijoje dešinėje.

Nustatykite atšaką

Atšakių krepšelis

Peilius dėkite į stalo į atšakių stovą atskirai vienas nuo kito į atitinkamas angas. Atšakos neturi liestis vienas su kitu, nes gali gerai neišsiplauti.

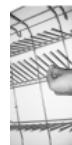





Siekiant indus išplauti kuo geriau, dėkite į įrankių stovą taip, kad:

- Jie nesiliestų.
- Įrankius dėkite valgomąja dalimi į viršų.
- ilgi įrankiai viduryje.



Plovimo ciklo lentelė

PASTABA: (*) Reikiama: reikia įpilti plovimo skysčio į dozatorių.

Programa	Ciklo parinkimo Informacija	Ciklo aprašymas	Plovimo priemonė/ skalavimas	Veikimo laikas (min.)	Energija (kWh)	Vanduo (L)	Skalavimo priemonė
 60° 1 Hour	Lengvai suteptiems kroviniams, kuriems nereikia puikaus džiovinimo efektyvumo.	Praplovimas (35 °C) plovimas (60 °C) Skalavimas (60 °C) Džiovinimas	5/30 g (1pcs)	60	1.100	15	★
 65° Intensive	Už sunkiausių nešvarūs indai ir įprastai nešvarių puodų keptuvės patiekalus ir tt su džiovintų ant nešvarumo.	Praplovimas (50 °C) Plovimas (65 °C) Skalauti Skalauti Skalavimas (65 °C) Džiovinimas	5/30 g (1 or 2pcs)	205	1.621	17.8	★
ECO (*EN 50242)	Standartinis kasdienis ciklas vidutiniškai nešvariems indams pavyzdžiui, puodai, lėkštės, stiklinės.	Plovimas (45 °C) Skalavimas Skalavimas (60 °C) Džiovinimas	35 g (1 or 2pcs)	220	0.937	11	★
 35° Quick	Trumpesnis plovimas lengvai nešvariems kroviniams, kuriems nereikia džiovinimo.	Praplovimas (35 °C) Skalavimas Skalavimas (30 °C)	5/30 g (1 or 2pcs)	20	0.410	11.2	★
 Soak	Norėdami nuplauti patiekalus, kuriuos planuojate plauti vėliau tą pačią dieną	Praplovimas		15	0.02	4.1	

PASTABA:

*EN 50242: Ši programa yra bandymo ciklas. Palyginimo testo pagal EN 50242 informacija, nurodyta toliau:

- Našumas: 9 nustatymų
- Viršutinio krepšelio pataisymas viršutiniai ratai ant bėgelių
- Skalavimo priemonės nustatymai: 6
- PL: 0.49W; Po: 0.45W.

Prietaiso įjungimas

Pradedamas ciklo plovimas

1. Ištraukite apatinį ir viršutinį krepšelį, sudėkite indus ir įstumkite juos atgal. Rekomenduojama pirma pakrauti apatinį krepšelį, o tada viršutinį (žr. skirsnį „Indaplovės pakrovimas“).
 2. Įpilkite ploviklio. (žr. skirsnį „Druska, ploviklis ir skalavimo priemonė“).
 3. Įkiškite šakutę į lizdą. Maitinimas 220-240 VAC/50 Hz, lizdo specifikacija 10A 250VAC. Vandens tiekimas turi būti įjungtas pilnu slėgiu.
 4. Atidarykite duris, paspauskite įjungimo/išjungimo mygtuką, ir užsiders įjungimo/išjungimo lemputė.
 5. Paspauskite programos mygtuką, plovimo programa bus pakeista taip: Intensyvi-> Normali-> EKO> 90 Min > Spartus;
- Pasirinkus norimą programą, užsiders jos lemputė. Tada uždarykite duris, indaplovė pradeda veikti.

Pakeiskite programą...

Sąlyga:

1. Paleistas ciklas gali būti pakeistas tik tuomet, jei jis paleistas buvo neseniai. Priešingu atveju ploviklis gali būti jau nuleistas ir vanduo išleistas. Tokiu atveju ploviklio dozatorių teks pripildyti iš naujo. (žr. skirsnį "Įdėjimas Ploviklis").
2. Atidarykite duris, paspauskite programų mygtuką, mašina bus budėjimo režime. tada bus galima pakeisti programą į norimą ciklo nustatymą (žr. skirsnį „Pradedamas plovimo ciklas. . .“).

PASTABA:

Plovimo ciklo metu atidarius duris, mašina sustos. Kas minutę skambės švilpukas, kol neuždarysite durų. Uždarius duris, mašina po 10 sekundžių ims veikti toliau.

Pamiršote įdėti indą?

Pamirštą indą galite įdėti bet kuriuo metu prieš atsidarant ploviklio lizdui.

1. Šiek tiek atidarykite dureles.
2. Duris pilnai atidaryti galite po to, kai purkštukai sustos veikę.
3. Įdėkite pamirštus indus.
4. Uždarykite dureles.
5. Indaplovė bus paleista po 10 sekundžių.

Skalbimo ciklo pabaigoje

Darbo ciklui pasibaigus indaplovės signalas suskambės 8 sekundes ir sustos. Išjunkite prietaisą, naudodami įjungimo/išjungimo mygtuką, išjunkite vandens tiekimą ir atidarykite indaplovės duris. Prieš ištuštinami indaplovę šiek tiek palaukite kad nereikėtų imti karštų ir labiau linkusių dužti lėkščių ir indų. Be to jie geriau išdžius.

- **Išjunkite indaplovę**

Programų lemputė nedega, tik šiuo atveju programa pasibaigė.

1. Įjunkite mašiną paspaudę įjungimo/išjungimo mygtuką.
2. Išjunkite vandenį!

- **Atidarykite dureles atsargiai.**

Karšti indai yra jautrūs smūgiams. Todėl indai apie 15 minučių turi atvėsti prieš išimant juos iš prietaiso.

Atidarykite indaplovės duris, palikite jas praviras ir palaukite keletą minučių prieš išimdami indus. Taip jie bus vėsesni ir sausesni.

- **Indų išėmimas iš indaplovės**

Indaplovė viduje yra šlapia – tai normalu.

Pirmiausia ištuštinkite apatinį krepšelį, o tada viršutinį. Taip vanduo nenuvarvės iš viršutinio krepšelio į apatinį.

Plovimo metu pavojinga atidaryti duris, nes karštas vanduo gali nuplūkyti.

Filtrų sistema

Filtras neleidžia didesniems maisto ar kitų objektų likučiams patekti į siurbį. Liekanos gali užblokuoti filtrą, – tokiu atveju jį reikia išimti.

Filtro sistemą sudaro stambus, plokščias (pagrindinis filtras) ir mikrofiltras (smulkus filtras).

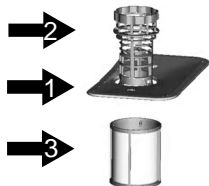

Pagrindinis filtras 1

Šiame filtre įstrigęs maistas ir nešvarumai sumalami specialia srove ant apatinės purškimo atšakos ir nuplaunami žemyn.

Stambus filtras 2

Didesni nešvarumai, pavyzdžiui, kaulų ar stiklo gabalai, galintys užblokuoti vandens nutekėjimą, sulaikomi stambiu filtru. Norėdami išimti filtre įstrigusias dalis švelniai paspausti šio filtro viršų palieskite ir jį iškelkite.

Smulkus filtras 3

Šis filtras sulaiko nešvarumus ir maisto likučius karteryje ir neleidžia jiems patekti ant plaunamų indų.

Filtro mazgas

Filtrus efektyviai išima maisto daleles iš plovimo vandens, kad jį būtų galima pakartotinai panaudoti ciklo metu. Siekiant geriausių rezultatų, filtras turi būti reguliariai valomas. Dėl šios priežasties partartina kiekvieno plovimo ciklo išimti didesnes maisto daleles, įstrigusias filtre, išskalaujant pusapvalės formos filtrą ir puodelį po tekančiu vandeniu. Norėdami išimti filtro įtaisą, patraukite puodelio rankeną į viršų.

DĖMESIO!

- Indaplovės niekada negalima naudoti be filtrų.
- Netinkamas filtro pakeitimas gali sumažinti prietaiso našumą ir sugadinti indus ir įrankius.

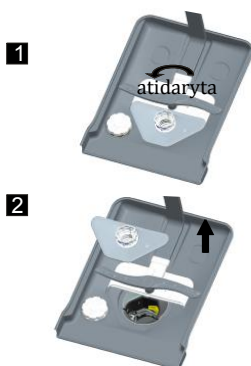

1 etapas: Pasukite filtrą prieš laikrodžio rodyklę.

2 veiksmas: pakelkite filtro mazgą į viršų

PASTABA:

atliekant 1 žingsnį ir po to, filtravimo sistemą galima išimti; atliekant 2 žingsnį ir po to 1, filtravimo sistema įdedama atgal.

Pastabos:

- Kiekvieną kartą panaudoję indaplovę apžiūrėkite, ar filtrai neužblokuoti.
- Atsukus stambų filtrą, galite galima išimti filtravimo sistemą. Išimkite visus maisto likučius ir išvalykite filtrus po tekančiu vandeniu.

PASTABA: Visą filtro mazgą reikia valyti vieną kartą per savaitę.

Filtro valymas

Norėdami išvalyti stambų ir smulkų filtrą, naudokite valymo šepetėlį. Vėl sumontuokite filtro dalis, kaip parodyta paskutiniame puslapyje, ir įdėkite visą mazgą į indaplovę, tinkamai nustatydami ir paspausdami žemyn.

DĖMESIO! Valant filtrus, jų netaškykite. Priešingu atveju filtrai gali sulūžti ir indaplovės veikimas pablogės.

Prietaiso priežiūra

Valdymo pultą galima valyti lengvai sudrėkinta šluoste.

Po valymo ją kruopščiai išdžiovinkite.

Išorei reikia naudoti gerą prietaisų vaškavimo priemonę.

Niekada nenaudokite aštrių daiktų, šiurkščių kempinių ar abrazyvinių valiklių valyti bet kokias indaplovės dalis.

Durų valymas

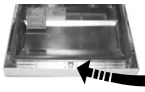

Norėdami išvalyti aplink durų kraštus, naudokite tik minkštą šiltą, drėgną šluostę.

Kad vanduo neprasisiskverbtų į durų spyną ir elektros komponentus, nenaudokite jokių purškiamų valiklių

DĖMESIO!

- Nenaudokite purškiamų valiklių valyti durų priekį, nes sugesti durų užraktas ir elektriniai komponentai.
- Negalima naudoti abrazyvinių valiklių arba popierinių rankšluosčių, nes ant nerūdijančio plieno paviršiaus gali atsirasti įbrėžimų ar dėmių.

Saugokite nuo užšalimo

Žiemą indaplovę saugokite nuo užšalimo. Po kiekvieno plovimo ciklo atlikite šiuos veiksmus:

1. Nupjunkite elektros energiją į indaplovę.
2. Išjunkite vandens tiekimą ir atjunkite vandens įleidimo vamzdį nuo vandens vožtuvo.
3. Išleiskite vandenį iš įleidimo vamzdžio ir vandens vožtuvo. (vandenį surinkite keptuve)
4. Prijunkite vandens įleidimo vamzdį orei vandens vožtuvo.
5. Išimkite filtrą vonelės apačioje ir kempine sugerkite vandenį iš karterio.

PASTABA: Jei indaplovė neveikia dėl ledo, kreipkitės į meistrus.

Purkštuvu atšakų valymas

Purkštuvu atšakas reikia reguliariai valyti kieto vandens chemikalais, nes užsikimšusios purškimo atšakos užkims purkštukus ir guolius.

Norėdami išimti viršutinę purškimo atšaką, laikykite veržlę, pasukite atšaką pagal laikrodžio rodyklę ir išimkite.

Norėdami išimti apatinę purškimo atšaką, patraukite purškimo atšaką aukštyn.

Plaukite atšakas muiluotu šiltu vandeniu ir naudokite minkštą šepetį valyti purkštukams. Kruopščiai praplovę įdėkite juos atgal.

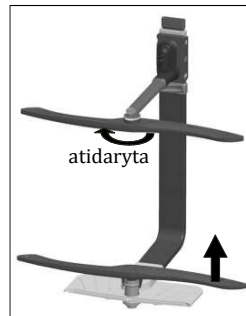

Kaip užlaikyti tvarkingą indaplovę

- Po kiekvieno plovimo

Po kiekvieno plovimo užsukite vandens tiekimą į prietaisą ir palikite duris praviras, kad viduje neliktų drėgmės ir kvapų.

- Ištraukite kištuką

Prieš valdydami arba tvarkydami, iš elektros lizdo visada ištraukite kištuką.

- Nenaudokite tirpiklių ar abrazyvinių valymo priemonių

Norėdami nuvalyti indaplovės išorines ir gumines dalis, nenaudokite tirpiklių ar abrazyvinių valymo priemonių. Naudokite tik audinius, suvilgytus šiltu muiluotu vandeniu. Norėdami išvalyti dėmes nuo vidinio paviršiaus, naudokite šluostę, suvilgytą vandeniu su trupučiu acto arba valymo priemonėmis, specialiai skirtomis indaplovėms.

- Kai indaplovė nenaudojama ilgą laiką

rekomenduojame atlikti vieną plovimo ciklą su tuščia indaplove ir tada ištraukti kištuką iš elektros lizdo, išjungti vandens tiekimą ir palikti prietaiso dureles šiek tiek praviras. Taip durelės užsidarys geriau.

sandarikliai tarnaus ilgiau ir išvengsite kvapų susidarymo prietaise.

- Įrenginio perkėlimas

Jei prietaisą reikia perkelti, stenkitės jį laikyti vertikaliajame padėtyje. Jei reikia, jį galima parversti ant nugaros.

- hermetizavimas

Vienas iš veiksnių, kurie sukelia kvapus indaplovėje, yra maisto produktai, kurie lieka įstrigę ant sandariklių. Periodiškai valant drėgna kempine tam galima užkirsti kelią.

Dėmesio:

Vamzdžius ir elektros dalis turi montuoti specialistai

Prietaiso išlyginimas

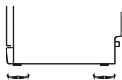

Kai prietaisas yra pastatytas norint išlyginti, indaplovės aukštis gali būti pakeistas reguliuojant kojų įsukimo lygį.

ĮSPĖJIMAS

Elektros smūgio pavojus

Prieš montuodami indaplovę atjunkite elektrą.

Kitaip rizikuojate gauti elektros smūgį arba mirtinai susižeisti.

- Mašinos paruošimas

Statykite indaplovę turėtų būti šalia esamų įleidimo ir išleidimo vamzdžių ir maitinimo laido.

Geriausia pasirinkti vietą šalia kriauklės, kad būtų lengviau pajungti indaplovės išleidimo žarną.

Pastaba: patikrinti pridėdamus montavimo priedus (kablys dekoratyviniam skydeliui, varžtas)

• Išleidimo žarnų pajungimas

Įdėkite išleidimo žarną į kanalizacijos vamzdį, kurio minimalus skersmuo yra 40 mm, arba įmeskite į kriauklę, tik pasistenkite, kad ji nepersisuktų ir nebūtų kitaip suspausta. Žarnos aukštos turi būti žemiau nei 1000 mm.

▲ NUSTATYKITE IŠLEIDIMO ŽARNĄ Į PADĖTĮ A ARBA B

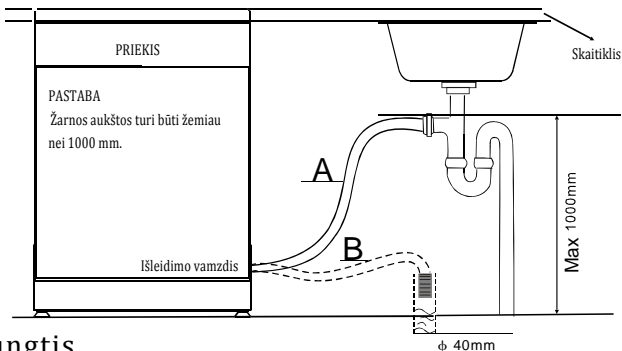

Apie elektros jungtis

DĖMESIO!

Asmenų sauga:

NENAUDOKITE PRAILGINTUVO ARBA ADAPTERIO KIŠTUKO SU ŠIUO PRIETAISU. JOKIU BŪDU NEGALIMA IŠIMTI ĮŽEMINIMO LAIDO IŠ MAITINIMO LAIDO.

Elektrosaugos reikalavimai

Patikrinkite reitingų lentelę ir sužinokite nominalią įtampą, prie kurios galima jungti indaplovę į atitinkamą elektros tinklą. Naudokite reikiamą 10 amp saugiklį, laiko delsos saugiklį arba rekomenduojamą automatinį jungiklį ir užtikrinkite atskirą grandinę jungti šiam prietaisui.

Elektros jungtys

Prieš naudojimą patikrinkite, ar yra tinkamas įžeminimas

Užtikrinti įtampa ir dažnis atitinka maitinimo būties tiems ant lentelės. Kiškite kištuką į elektros lizdą, tik jei jis yra tinkamai įžemintas. Jei elektros lizdas, į kurį turi būti prijungtas prietaisas, netinka kištukui, pakeiskite lizdą, o nenaudokite adapterių ar panašių įtaisų, nes jie gali perkaisti ir užsidegti.

ĮŽEMINIMO INSTRUKCIJOS

Šis buitinis prietaisas turi būti įžemintas. Sutrikus veikimui ar prietaisui sugedus įžeminimas sumažins elektros smūgio riziką, suteikdamas elektros srovei mažiausio pasipriešinimo kelią. Šio buitinio prietaiso laidas turi įžeminimo laidininką ir įžeminimo kištuką. Kištukas turi būti prijungtas prie atitinkamo maitinimo lizdo, kuris yra sumontuotas ir įžemintas laikantis vietos standartų ir potvarkių.

DĖMESIO!

Netinkamas įrangos įžeminimo laidininko prijungimas gali sukelti elektros smūgį. Pasitarkite su kvalifikuotu elektriку arba techninio aptarnavimo atstovu, jei dvejojate, ar prietaisas yra tinkamai įžemintas. Nemodifikuokite su prietaisu tiekiamo kištuko, jei jis neatitinka maitinimo lizdo. Kvalifikuotas elektrikas turėtų sumontuoti tinkamą lizdą.

Kaip prijungti saugos žarną

Prietaisą reikia jungti prie vandentiekio naujais žarnų rinkiniais. Senųjų žarnų rinkinių negalima naudoti pakartotinai.

Vandens slėgis turi būti nuo 0,04 MPa iki 1 MPa. Jei slėgis yra mažesnis nei minimalus, pasikonsultuokite su mūsų aptarnavimo skyriumi.

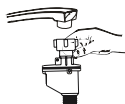

1. Visiškai ištraukite saugos tiekimo žarnas iš dėtuvės indaplovės gale.
2. Stipriau saugos tiekimo žarna jungiama prie čiaupo su coliniais sriegiais.
3. Prieš įjungdami indaplovę iki galo įjunkite vandenį.

APIE SAUGOS TIEKIMO ŽARNĄ

Saugos tiekimo žarna turi dvigubas sienes. Žarnų sistema garantuoja, kad trūkus žarnai arba kai oro tarpas tarp pačios tiekimo žarnos ir išorinės gofruotos žarnos yra pilnas vandens, bus užblokuotas vandens srautas.

DĖMESIO!

Žarna, prijungta prie kriauklės čiaupo, gali sprogti, jei ji yra įrengta ant tos pačios vandens linijos kaip ir indaplovė. Jei kriauklė yra viena, rekomenduojame atjungti žarną ir užkimšti skylę.

Kaip atjungti saugos tiekimo žarną

1. Išjunkite vandenį.
2. Atleiskite vandens slėgį paspausdami slėgio atleidimo mygtuką. Taip sumažinsite vandens slėgį ir apsaugosite patalpą bei apsisaugosite patys ir nesušlapsite.
3. Nuo čiaupo atjunkite vandens tiekimo žarną.

ŠALTO VANDENS PAJUNGIMAS

Prijunkite šalto vandens tiekimo žarną prie srieginės (colių) jungties ir patikrinkite, ar ji yra sandariai pritvirtinta.

Jei vandens vamzdžiai yra nauji arba nebuvo naudojami ilgą laiką, leiskite vandeniui tekėti ir patikrinkite, ar vanduo yra skaidrus ir be priemaišų. Jei nebus imtasi šių atsargumo priemonių, yra rizika, kad vandens įvadas gali būti užblokuotas ir sugadinti prietaisą.

Prietaiso statymas

Pastatykite prietaisą sureguliuokite norimoje padėtyje. Prietaiso galinė dalis turi remtis į už jo esančią sieną ir iš šonus išilgai gretimų spintelių ar sienų. Indaplovė turi vandens tiekimo ir išleidimo žarnas, kurias galima išdėstyti į dešinę arba į kairę ir palengvinti tinkamą montavimą.

Kaip išleisti iš žarnų vandens perteklių

Jei kriauklė yra 1000 aukščiau nuo grindų, vandens pertekliaus iš žarnų negalima išleisti tiesiogiai į kriauklę, reikės išleisti vandens perteklių iš žarnų į dubenį arba tinkamą indą, kuris laikomas vyksta išorėje ir mažesnis nei kriauklę.

Vandens išvadas

Prijunkite vandens išleidimo žarną. Išleidimo žarna turi būti tinkamai įrengta, kad būtų išvengta vandens nutekėjimo.

Vandens įleidimo žarna neturi būti sulenkta arba suspausta.

Prailginimo žarna

Jei reikia išleidimo žarnos prailginimo, naudokite panašią išleidimo žarną.

Ji turi būti ne ilgesnė nei 4 metru, kitaip valymas indaplovėje gali būti ne toks sėkmingas.

Sifono prijungimas

Įdėkite išleidimo žarną į kanalizacijos vamzdį, kurio minimalus skersmuo yra 40 mm, arba įmeskite į kriauklę, tik pasistenkite, kad ji nepersisuktų ir nebūtų kitaip suspausta. Žarnos aukštos turi būti žemiau nei 1000 mm.

Indaplovės paleidimas

Prieš įjungiant indaplovę pritvirtinti patikrinti šiuos elementus.

1. Indaplovė stovi lygiai lygis ir yra tinkamai pritvirtinta
2. Įėjimo vožtuvas yra atidarytas.
3. Užpildymo žarnų jungtys yra gerai priveržtos ir sandarios
4. Laidai tvirtai sujungti
5. Maitinimas yra įjungtas.
6. Įleidimo ir išleidimo žarnos rišti
7. Visos pakavimo medžiagos ir laikikliai išimti iš indaplovės

Dėmesio: Po montavimo būtina išsaugokite šį vadovą.

Šios instrukcijos turinys vartotojams yra labai naudingas.

Prieš skambindami techniniam aptarnavimui

Peržiūrėkite diagramas šiuose puslapiuose, ir galbūt galėsite sutvarkyti gedimus patys ir nerieks kviešti meistrų.

	Problema	Galimos priežastys	Ką daryti
 <p>Techninės problemos</p>	Indaplovė neveikia	Perdegę saugiklis arba suveikę jungtuvas	Pakeiskite saugiklį arba iš naujo perstatykite jungtuvą. Atjunkite visus kitus prietaisus, kurie naudoja tą pačią grandinę kaip ir indaplovė
		Nejungtas maitinimas	Patikrinkite, ar indaplovė yra įjungta, o durys yra saugiai uždarytos. Patikrinkite, ar maitinimo laidas tinkamai įkištas į sieninį lizdą.
		Mažas vandens slėgis žemas	Patikrinkite, ar tinkamai prijungtas vandens tiekimas ir vanduo įjungtas.
		Netinkamai uždarytos indaplovės durelės.	Patikrinkite, ar tinkamai uždarėte dureles ir jos užsifiksavo.
	Vanduo nepumpuojamas iš indaplovės	Persisukusi išleidimo žarna	Patikrinkite nutekėjimo žarną.
		Filtrai užsikimšę	Patikrinkite stambų filtrą. (žr. skyrių "Filtro valymas")
		Užsikimšusi virtuvės kriauklė	Patikrinkite virtuvės kriauklę, patikrinkite, ar ji gerai išleidžia vandenį. Jei virtuvės kriauklė netvarkinga ir vanduo išteka blogai, gali tekti kviešti santechniką, o ne indaplovės meistrą.
Bendrosios nuostatos	Nešvarumai vonioje	Netinkamas ploviklis	Naudokite tik specialius indaplovėms skirtus ploviklius, kad nesusidarytų pamuilės. Joms susidarius, atidarykite indaplovę ir palaukite, kol pamuilės išgaruos. Įpilkite 1 galoną šalto vandens į vonelę. Uždarykite ir užfiksokite indaplovę, tada pasirinkite bet kokį ciklą. Pirmuoju veiksmu indaplovė išleis vandenį. Jam išbėgus atidarykite duris ir patikrinkite, ar pamuilės ištekėjo. Pakartokite, jei reikia.
		Išsiliejęs skalavimo skystis	Visada nedelsiant nuvalykite išsiliejusį skalavimo skystį.
	Dėmėtai vonelės vidus	Naudojama dažanti plovimo priemonė	Patikrinkite, ar ploviklis yra be dažiklių.
	Balta plėvelė ant vidinio paviršiaus	Kietas vanduo	Norėdami išvalyti vidų, naudokite drėgną kempinę su indaplovės plovikliu ir mūvėti gumines pirštines. Niekada nenaudokite kitų priemonių, indaplovėms neskirtų ploviklių, nes jie gali smarkiai putoti ar sudaryti pamuiles.
	Ant stalo įrankių yra rūdžių dėmės	Nukentėję daiktai nėra atsparūs korozijai.	
		Nebuvo paleista programa įdėjus druskos į indaplovę. Druskos pėdsakai pateko į plovimo ciklą.	Visada paleisti greitai plovimo programą. nedėdami indų į indaplovę ir nepasirinkdami Turbo funkcijos (jei yra), įpylėte druskos į indaplovę.
	Minkštesnio filtro dangtelis yra laisvas	Patikrinkite dantelį, jis turi būti užsuktas gerai.	
Triukšmas	Triukšmas mašinoje plovimo metu	Aplobimo atšaka baksnoja į krepšelį ar įrankius jame	Nutraukite programą ir perdėliokite indus, kurie trukdo purškimo atšakai judėti.

	Barškėjimas mašinoje plovimo metu	Indai yra palaidi ir ridinėjasi po plovimo spintą	Nutraukite programą ir pertvarkykite indus.
	Triukšmas vandens vamzdžiuose	Jį gali sukelti netinkamas mašinos įrengimas vietoje arba dėl vamzdžių skerspjūvio.	Tai neturi įtakos indaplovės veikimui įtaką. Jei abejojate, kreipkitės į kvalifikuotą santechniką.
Nepatenkinamas plovimo rezultatas	Indai nešvarūs	Netinkamai įdėti indai.	Žr. pastabas skyriuje „Indų pakrovimas į krepšelius“.
		Nepakankamai galinga programa	Parinkite naują programą. „Žr. „Plovimo ciklo lentelė“
		Nepakanka ploviklio.	Naudokite daugiau ploviklio arba pakeiskite jį kitu.
		Indai blokuoja purškimo atšakų judėjimą.	Perdėliokite indus taip, kad purškimo atšakos galėtų laisvai sukstis.
		Filtrų rinkinys plovimo spintelės apačioje nešvarus arba netinkamai pritvirtintas. Dėl to purškimo atšakos gali užsiblokuoti.	Išvalykite ir/ar gerai įstatykite filtrų rinkinį. Išvalykite purškimo atšakų purkštukus. Žr. pastabas skyriuje „Kaip valyti purškimo atšakas“.
	Stiklas padūmavęs	Minkštas vanduo ir per daug ploviklio.	Naudokite mažiau ploviklio, jei pas jus yra minkštas vanduo, ir pasirinkite trumpiausią ciklą.
	Juodos arba pilkos žymės ant indų	Aliuminio įrankiai trinasi su indais.	Naudokite minkštą abrazyvą nuvalyti žymes.
Plovimo priemonė liko jos skyriuje	Indai užblokavo plovimo priemonių lizdą.	Tinkamai perdėliokite indus.	
Nepatenkinamas džiovinimo rezultatas	Indai neišdžiūvo	Netinkamas indų pakrovimas	Įdėkite indus į indaplovę, kaip nurodyta.
		Per mažai skalavimo priemonės	Įpilkite daugiau skalavimo priemonės /papildykite skalavimo priemonės indelį.
		Indai išimami per anksti	Neišimkite indų iš indaplovės iš karto po plovimo. Šiek tiek praverkite duris, kad jie nugaruotų. Išimkite indus iš indaplovės tik kai ji bus vos šilta. Pirma ištuštinkite apatinį krepšelį. Taip vanduo nenuvarvės iš viršutinio krepšelio į apatinį.
		Pasirinkta netinkama programa.	Trumpos programos metu plovimo temperatūra yra žemesnė. Tai taip pat sumažina plovimo efektyvumą. Pasirinkite programą su ilgu plovimo laiku.
		Žemos kokybės stalo įrankių naudojimas	Vanduo su šiais daiktais nubėga sunkiau. Šio tipo indai netinkami plauti indaplovėje.

Klaidos kodai

Kai kurie gedimai įvyksta, ir prietaisas rodyd klaidų kodai jus perspėdamas:

Kodai	Reikšmė	Galimos priežastys
E1 Mirksi programos skalavimo lemputė	Ilgesnis įleidimo laikas.	Maisytuvai nėra pradėtas, arba vandens kiekis yra apribotas, ar vandens slėgis yra per mažas.
E3 Mirksi skalavimo programa ir „Quick“ programos lemputes	Nepasiekia reikiamos temperatūros	Šildymo elemento gedimas
E4 Mirksi ECO programos lemputė	Perpildymas.	Kai kurie indaplovės elementai nuteka.

DĖMESIO!

- Perpildymo atveju prieš skambindami remonto tarnybai išjunkite pagrindinį vandens tiekimą.
- Jei yra susikaupusio vandens apačios vonelėje arba mažas nuotėkis, vandenį reikia pašalinti prieš jungiant indaplovę iš naujo.

Techninė informacija

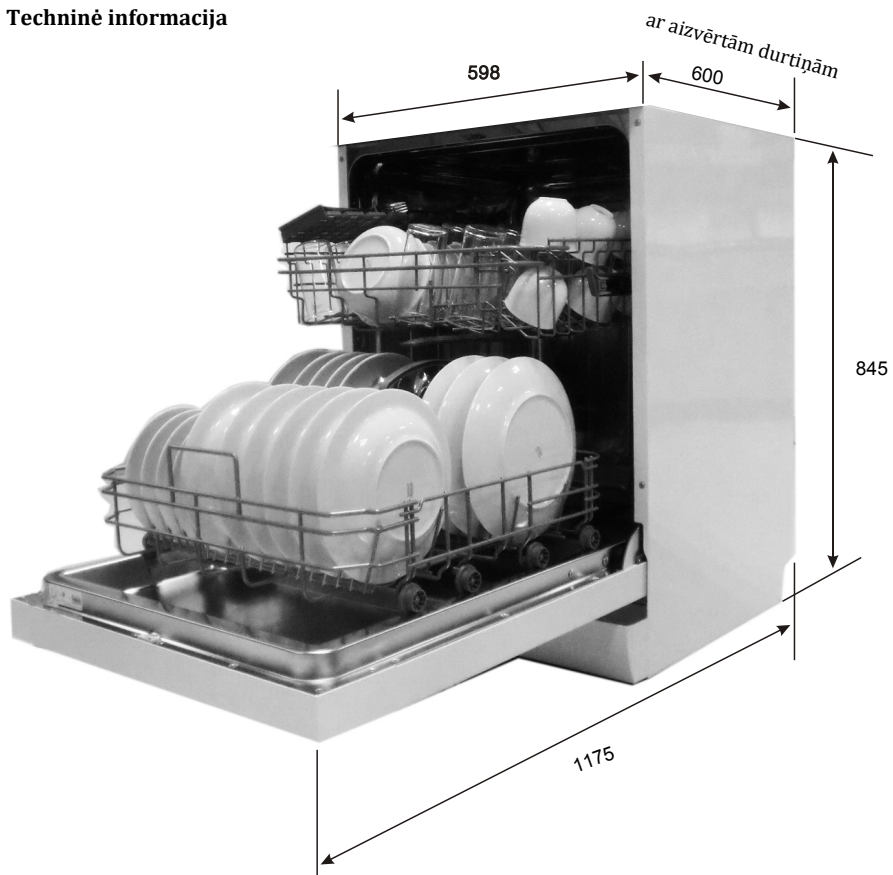

Aukštis:	845 mm
Plotis:	598 mm
Gylis:	600 mm (uždarytos durys)
Vandens slėgis:	0,04-1,0 MPa
Maitinimas:	žr. techninių duomenų plokštelę
Našumas:	14vietų nustatymai

ET

LT

LV

PL

RU

NORĀDĪJUMU ROKASGRĀMATA

gorenje

GS620E10S
GS620E10W



Izlasiet šo rokasgrāmatu

Godātais klient!

Šī ierīce ir paredzēta lietošanai māsaimniecībā un līdzīgos pielietojumos, piemēram:

- personāla virtuvēs veikalos, birojos un citās darba vidēs;
- lauku mājās;
- viesnīcās, moteļos un citās dzīvojamās vidēs, kur ar šo mašīnu rīkojas viesi;
- pansijas tipa vidēs.
- Pirms trauku mazgāšanas mašīnas lietošanas, lūdzu, rūpīgi izlasiet šo rokasgrāmatu, tas jums palīdzēs trauku mazgāšanas mašīnu lietot un uzturēt pareizi.
- Uzglabājiet rokasgrāmatu turpmākai uzziņai.
- Nododiet to jebkuram nākamajam ierīces īpašniekam.

Šajā rokasgrāmatā ir sadaļas, kurās sniegti norādījumi par drošību, darba norādījumi, norādījumi par uzstādīšanu, padomi traucējummeklēšanā u. c.

Pirms zvanīšanas servisam

- Traucējummeklēšanas padomu sadaļas izskatīšana jums palīdzēs pašrocīgi novērst dažas izplatītākās problēmas.
- Ja nevarat atrisināt problēmu saviem spēkiem, lūdziet palīdzību profesionāliem tehniķiem.

IEVĒROJIET!

Ražotājs, īstenojot nepārtrauktas produkta attīstīšanas un atjaunināšanas politiku, var izdarīt modifikācijas, par to iepriekš nepaziņojot.

1) Informācija par drošību	1
2) Likvidēšana	2
3) Darba norādījumi	4
Vadības panelis.....	4
Trauku mazgāšanas mašīnas iezīmes.....	4
4) Pirms pirmās lietošanas	5
A. Ūdens mikstināšana	5
B. Mikstināšanai paredzētā sāls iepildīšana.....	6
C. Skalošanas līdzekļa dozētāja uzpildīšana.....	6
D. Mazgāšanas līdzekļa funkcija.....	7
5) Trauku mazgāšanas mašīnas grozu piepildīšana	10
Pievērsiet uzmanību pirms vai pēc trauku mazgāšanas mašīnas grozu piepildīšanas.....	10
Augšējā groza piepildīšana Pirms pirmās lietošanas.....	11
Apakšējā groza piepildīšana Pirms pirmās lietošanas.....	11
6) Mazgāšanas programmas palaišana	12
Mazgāšanas ciklu tabula.....	12
Ierīces ieslēgšana.....	12
Programmu maiņa.....	13
Mazgāšanas cikla beigās.....	13
7) Apkope un tīrīšana	14
Filtrēšanas sistēma.....	14
Trauku mazgāšanas mašīnas apkope.....	15
8) Norādījumi par uzstādīšanu	16
Par elektrisko savienojumu.....	17
Aukstā ūdens savienojums.....	18
9) Padomi traucējummeklēšanā	19
Pirms zvanīšanas servisam.....	19
Kļūdu kodi.....	20
Tehniskā informācija.....	21
Trauku ievietošana grozos atbilstoši standartam	22

BRĪDINĀJUMS! Lietojot trauku mazgāšanas mašīnu, izpildiet visus turpinājumā uzskaitītos piesardzības pasākumus.

NORĀDĪJUMI PAR ZEMĒJUMU

- Šai ierīcei jābūt iezemētai. Nepareizas darbības vai salūšanas gadījumā zemējums mazinās elektriskā trieciena risku, nodrošinot elektriskās strāvas mazākās pretestības ceļu. Šai ierīcei ir kabelis ar iekārtas zemējuma vadītāju un zemējuma kontaktdakšu.
- Kontaktdakša ir jāsprauž atbilstošā elektrotīkla kontaktlīgzdā, kas ierīkota un iezemēta atbilstoši visiem vietējiem kodeksiem un rīkojumiem.

BRĪDINĀJUMS!

- Nepareizs iekārtas-zemējuma vadītāja savienojums var radīt elektriskā trieciena risku.
- Ja šaubāties, vai ierīce ir pienācīgi iezemēta, konsultējieties ar kvalificētu elektriķi vai servisa pārstāvi. Nemodificējiet ierīces esošo kontaktdakšu. Ja tā neatbilst elektrotīkla kontaktlīgzdai, lūdziet kvalificētam elektriķim ierīkot atbilstīgu elektrotīkla kontaktlīgzdu.

BRĪDINĀJUMS! PAREIZS LIETOJUMS

- Trauku mazgāšanas mašīnas durvīņas vai trauku plauktu nedrīkst izmantot nepareizi, uz tiem sēdēt vai stāvēt.
- Lietošanas laikā vai tūlīt pēc tam nekarieties pie sildelementa. (Šis norādījums attiecas tikai uz mašīnām ar vizuālu sildelementu.)
- Nedarbiniet trauku mazgāšanas mašīnu, ja visi korpusa paneļi neatrodas pareizi uzstādīti savās vietās. Trauku mazgāšanas mašīnai darbojoties, durvīņas jāver vaļā ļoti piesardzīgi, jo pastāv ūdens izšļakstīšanās risks.
- Kad durvīņas ir vaļā, nelieciet uz tām nekādus smagus priekšmetus vai nestāviet uz tām. Ierīce var krist uz priekšu.
- Ievietojot mazgājamus priekšmetus:
 - 1) asos priekšmetus savietojiet tā, lai nepastāvētu iespēja, ka tie var sabojāt durvīņu blīvi;
 - 2) Brīdinājums! Naži un citi virtuves piederumi ar asiem galiem grozā jāsavieto tā, lai to asie gali būtu vērsti uz leju vai atrastos horizontālā stāvoklī.
- Lietojot trauku mazgāšanas mašīnu, nedrīkst pieļaut, lai plastmasas priekšmeti nonāktu saskarē ar sildelementu. (Šis norādījums attiecas tikai uz mašīnām ar vizuālu sildelementu.)
- Pēc mazgāšanas cikla beigām pārbaudiet, vai mazgāšanas līdzekļa nodalījums ir tukšs.
- Nemazgājiet plastmasas priekšmetus, ja uz tiem nav marķējuma, ka tie ir trauku mazgāšanas mašīnas droši, vai līdzvērtīga marķējuma. Ja uz plastmasas priekšmetiem šāda marķējuma nav, ieskatieties ražotāja ieteikumos.
- Lietojiet tikai automātiskajām trauku mazgāšanas mašīnām paredzētos mazgāšanas līdzekļus un skalošanas piedevas.
- Nekad nelietojiet trauku mazgāšanas mašīnā ziepes, veļas mazgāšanas līdzekļus vai roku mazgāšanas līdzekļus. Uzglabājiet šos produktus bērniem nepieejamā vietā.
- Turiet bērnus atstatu no mazgāšanas līdzekļa un skalošanas līdzekļa; turiet bērnus atstatu no atvērtām trauku mazgāšanas līdzekļa durvīnām. Mašīnā joprojām var būt palicis nedaudz mazgāšanas līdzekļa.
- Iekārta nav paredzēta lietošanai personām (tostarp bērniem) ar ierobežotām fiziskajām, sensorajām vai garīgajām spējām, bez pieredzes un zināšanām, izņemot gadījumus, kad tās uzrauga vai apmāca persona, kura atbild par viņu drošību.
- Bērni ir jāuzrauga, lai nodrošinātu, ka tie nespējās ar ierīci.
- Trauku mazgāšanas mašīnas mazgāšanas līdzekļi ir ļoti sārmaini; norīti tie var būt ārkārtīgi bīstami. Nepieļaujiet to saskari ar ādu un acīm un turiet bērnus atstatu no trauku mazgāšanas mašīnas, kad tās durvīņas ir vaļā.
- Durvīņas nedrīkst atstāt vaļā, jo tas palielina krišanas risku.
- Ja barošanas kabelis ir bojāts, tas ir jānomaina ražotājam vai tā servisa pārstāvim, vai līdzīgi kvalificētai personai, lai nepieļautu bīstamību.
- Pārtraucot vecas trauku mazgāšanas mašīnas lietošanu vai to izmetot, mazgāšanas nodalījuma durvīņas ir jāizņem.
- Lūdzu, likvidējiet iepakojuma materiālus pareizi.
- Lietojiet trauku mazgāšanas mašīnu tikai tai paredzētajā funkcijā.
- Uzstādīšanas laikā barošanas kabeli nedrīkst pārmērīgi vai bīstami saliekt vai saplacināt. Nemodificējiet vadības elementus.
- Ierīce jāpievieno ūdensvadam, izmantojot jaunus šļūteņu kompleksus; vecos šļūteņu kompleksus nedrīkst lietot atkārtoti.
- Maksimālais mazgājamo trauku vietu skaits ir 14.
- Maksimālais pieļaujamais ieklūdes ūdens spiediens ir 1 MPa.
- Minimālais pieļaujamais ieklūdes ūdens spiediens ir 0,04 MPa.

RŪPĪGI IZLASIET UN IEVĒROIET ŠO INFORMĀCIJU PAR DROŠĪBU
SAGLABĀJIET ŠOS NORĀDĪJUMUS

Likvidējiet trauku mazgāšanas mašīnas iepakojuma materiālus pareizi. Visus iepakojuma materiālus var otrreizēji pārstrādāt.

Plastmasas detaļas ir marķētas ar standarta starptautiskajiem saīsinājumiem:

- PE polietilēns, piem., iepakojuma plēvju materiāls
- PS polistirols, piem., polsterējuma materiāls
- POM polioksimetilēns, piem., plastmasas skavas
- PP polipropilēns, piem., sāls filtrs
- ABS akrilonitrila butadiēna stirols, piem., vadības panelis





BRĪDINĀJUMS!

- Iepakojuma materiāli var būt bīstami bērniem!
- Lai likvidētu iepakojumu un ierīci, lūdzu, dodieties uz otrreizējās pārstrādes centru. Tādēļ nogrieziet barošanas kabeli un padariet durtiņu aizvēršanas mehānismu nelietojamu.
- Kartona iepakojums ir ražots no otrreizēji pārstrādāta papīra un jānodod makulatūras savākšanas punktā atkārtotai pārstrādei.
- Pareizi atbrīvojoties no šīs ierīces, jūs palīdzat novērst iespējamu negatīvu ietekmi uz apkārtējo vidi un cilvēku veselību, kas varētu rasties, nepareizi atbrīvojoties no ierīces.
- Lai saņemtu papildu informāciju par šī produkta otrreizējo pārstrādi, lūdzu, sazinieties ar vietējo pašvaldības iestādi un sadzīves atkritumu likvidēšanas dienestu.

LIKVIDĒŠANA: Nelikvidējiet šo produktu kā nešķirotus sadzīves atkritumus. Šādi atkritumi tiek savākti atsevišķi un nodoti speciālai apstrādei.

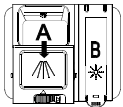
Detalizētu informāciju par darba metodēm lasiet attiecīgajā norādījumū rokasgrāmatas saturā.

Ierīces ieslēgšana	Atveriet durtiņas, piespiediet ieslēgšanas/izslēgšanas slēdzi, lai ieslēgtu ierīci.
Mazgāšanas līdzekļa iepildīšana	<p>Nodalījums A Katrā mazgāšanas ciklā.</p> <p>Nodalījums B Tikai programmās ar iepriekšēju mazgāšanu. (Izpildiet norādījumus lietotājam!)</p> 
Skalošanas līdzekļa līmeņa pārbaude	<p>Mehāniskais indikators C.</p> <p>Elektrisks indikators vadības panelī (ja ir).</p> 
Reģenerācijas sāls līmeņa pārbaude	<p>(Tikai modeļos ar ūdens mīkstināšanas sistēmu.) Elektrisks indikators vadības panelī (ja ir). Ja vadības panelī nav brīdinājuma indikatora par sāli (dažos modeļos), laiku, kad jāpapildina sāls ūdens mīkstinātājā, varat noteikt pēc ciklu skaita, kādu darbojusies trauku mazgāšanas mašīna.</p>
Trauku savietošana grozos	Atīriet traukus no lielāka daudzuma ēdiena palieku. Atmieksķējiet piedegušu ēdiena paliekas pannās/katlos, pēc tam ievietojiet grozos. Skatiet norādījumus par trauku ievietošanu mašīnā.
Programmas atlasīšana	Spiediet programmu pogu, līdz iedegas atlasītās programmas indikators. (Skatīt sadaļu “Darba norādījumi”.)
Trauku mazgāšanas mašīnas iedarbināšana	Atgrieziet ūdens krānu, aizveriet durtiņas. Mašīna sāks darboties aptuveni pēc 10 sekundēm.
Programmu maiņa	<ol style="list-style-type: none"> 1. Darbībā esošu ciklu var modificēt tikai tad, ja tas darbojies neilgu laiku. Pretējā gadījumā mazgāšanas līdzeklis var būt jau atbrīvots un ūdens – jau notecināts. Ja tā ir noticis, mazgāšanas līdzekļa dozētājs ir atkal jāuzpilda. 2. Lai atceltu iedarbinātu programmu, piespiediet un ilgāk par 3 sekundēm turiet piespiestu programmu pogu. 3. Atlasiet jaunu programmu. 4. Vēlreiz iedarbiniet trauku mazgāšanas mašīnu.
Aizmirsto trauku ievietošana trauku mazgāšanas mašīnā	<ol style="list-style-type: none"> 1. Nedaudz paveriet durtiņas, lai apturētu trauku mazgāšanas mašīnas darbību. 2. Pēc tam, kad smidzināšanas atzari pārtraukuši darbību, durtiņas var atvērt pilnībā. 3. Ielieciet aizmirstos traukus. 4. Aizveriet durtiņas – trauku mazgāšanas mašīna atsāks darbību pēc 10 sekundēm. <div style="border: 1px solid black; padding: 5px; margin-top: 10px;"> <p>▲ BRĪDINĀJUMS! Durtiņas atveriet piesardzīgi. Kad durtiņas ir vajā, pa tām var plūst karsts tvaiks!</p> </div>
Ja ierīce mazgāšanas cikla laikā ir izslēgta	Ja ierīce mazgāšanas cikla laikā ir izslēgta, tad, atkal to ieslēdzot, lūdzu, atkārtoti izvēlieties mazgāšanas ciklu un iedarbiniet trauku mazgāšanas mašīnu atbilstoši sākotnējam ieslēgšanas stāvoklim.
Ierīces izslēgšana	Kad darba cikls būs pabeigts, trauku mazgāšanas mašīnas zummers raidīs 8 skaņas signālus un pēc tam apklusīs. Izslēdziet ierīci ar ieslēgšanas/izslēgšanas pogu.
Ūdens krāna aizgriešana, grozu iztukšošana	Brīdinājums! Pirms trauku mazgāšanas mašīnas iztukšošanas nogaidiet dažas minūtes (aptuveni 15 minūtes), lai nebūtu jārikojas ar traukiem un virtuves piederumiem, kamēr tie vēl ir karsti un var daudz vieglāk saplīst. Turklāt tie labāk nožūs. Iztukšojiet ierīci, sākot ar apakšējo grozu.

Pirms trauku mazgāšanas mašīnas pirmās lietošanas

- Iestatiet ūdens mīkstināšanu
- Iepildiet 1,5 kg trauku mazgāšanas mašīnas sāls un pēc tam piepildiet sāls konteineru ar ūdeni
- Piepildiet skalošanas līdzekļa dozētāju
- Iepildiet mazgāšanas līdzekli

A. Ūdens mīkstināšana

Ūdens mīkstināšanas funkcija ir jāiestata manuāli ar ūdens cietības skalu.

Ūdens mīkstināšana ir paredzēta tam, lai atīrītu ūdeni no minerālvielām un sāls, kam varētu būt kaitīga vai nelabvēlīga iedarbība uz ierīces darbību.

Jo lielāks šo minerālvielu un sāls saturs, jo cietāks ir ūdens.

Mīkstināšanas funkcija ir jāieregulē atbilstoši ūdens cietībai jūsu reģionā. Jūsu vietējā ūdensapgādes iestāde var jūs konsultēt par ūdens cietību jūsu reģionā.

Sāls patēriņa ieregulēšana

Trauku mazgāšanas mašīna ir izstrādāta tā, lai, pamatojoties uz izmantotā ūdens cietību, varētu ieregulēt patērējamā sāls daudzumu. Tas paredzēts sāls patēriņa līmeņa optimizēšanas un pielāgošanas nolūkā.

Lai ieregulētu sāls patēriņu, lūdzu, izpildiet turpinājumā norādītās darbības.

- Atveriet durvītas, ieslēdziet ierīci.
- Piespiediet un ilgāk par 5 sekundēm turiet piespiestu programmu pogu, lai palaistu ūdens mīkstināšanas iestatīšanas režīmu 60 sekunžu laikā pēc ierīces ieslēgšanas (iestājoties iestatīšanas režīmam, periodiski iedegsies sāls un skalošanas līdzekļa brīdinājuma indikatori).
- Piespiediet programmu pogu, lai atlasītu pareizu iestatījumu atbilstoši vietējiem apstākļiem; iestatījumi mainīsies šādā secībā: H4 -> H5 -> H6 -> H1 -> H2 -> H3.
- Piespiediet barošanas pogu, lai pārtrauktu iestatīšanas režīmu.

ŪDENS CIETĪBA				Selektora pozīcija	Sāls patēriņš (grami/ciklā)
°dH	°fH	°Clarke	mmol/l		
0-5	0-9	0-6	0-0.94	H1 (Rapid Light bright)	0
6-11	10-20	7-14	1.0-2.0	H2 (90 Min Light bright)	9
12-17	21-30	15-21	2.1-3.0	H3 (90 Min. Rapid Light bright)	12
18-22	31-40	22-28	3.1-4.0	H4 (Eco Light bright)	20
23-34	41-60	29-42	4.1-6.0	H5 (Eco. Rapid Light bright)	30
35-55	61-98	43-69	6.1-9.8	H6 (Eco. 90 Min Light bright)	60

Ievērojiet: 1

$1\text{ }^{\circ}\text{dH} = 1,25^{\circ}\text{Clarke} = 1,78\text{ fH} = 0,178^{\circ}\text{mmol/l}$

°fH: vācu pakāpe

°FH: franču pakāpe

°Clarke: britu pakāpe

Ievērojiet: 2

Rūpnīcas iestatījums: H3 (EN 50242)

Sazinieties ar vietējo ūdensapgādes iestādi, lai iegūtu informāciju par padotā ūdens cietību.

IEVĒROJĒT: ja konkrētajam trauku mazgāšanas mašīnas modelim nav ūdens mīkstināšanas funkcijas, šo sadaļu varat izlaist.

ŪDENS MĪKSTINĀŠANA

Ūdens cietība dažādās vietās ir atšķirīga. Ja trauku mazgāšanas mašīnā tiks lietots ciets ūdens, uz traukiem un virtuves piederumiem veidosies nogulsnes.

Šai ierīcei ir īpaša ūdens mīkstināšanas funkcija, kurā tiek izmantots sāls konteiners, kas speciāli izstrādāts, lai likvidētu ūdenī esošos kaļķus un minerālvielas.

B. Mīkstināšanai paredzētā sāls iepildīšana

Vienmēr lietojiet tādu sāli, kas paredzēts lietojumam trauku mazgāšanas mašīnā.

Sāls konteiners atrodas zem apakšējā groza un jāuzpilda, kā izskaidrots turpinājumā.

Uzmanību!

- Lietojiet tikai tādu sāli, kas speciāli paredzēts lietojumam trauku mazgāšanas mašīnās! Jebkura cita veida sāls, kas nav speciāli paredzēts lietojumam trauku mazgāšanas mašīnā, jo īpaši galda sāls, sabojās ūdens mīkstināšanas elementu. Bojājumu gadījumos, ko izraisījis nepiemērota sāls lietojums, ražotājs nesniedz nekādu garantiju un neatbild par nodarītajiem bojājumiem.
- Sāls jāiepilda tikai pirms kādas pilnīgas mazgāšanas programmas palaišanas. Tas novērsīs jebkādu sāls graudus vai sāļu ūdeni, ko iespējams izšķāstīt un kas var palikt iekārtas pamatnē kādu laika periodu un attiecīgi izraisīt koroziju.

1



2



A Pēc apakšēja groza izņemšanas atski ņemiet un noņemiet sāls konteineru vāciņu.

B Ielieciet piltuves (piegādāta komplektā) atverē un iebēriet aptuveni 1,5 kg trauku mazgāšanas mašīnas sāls.

C Piepildiet sāls konteineru pilnu ar ūdeni. Tas ir normāli, ja neliels daudzums ūdens izplūst no sāls konteineru.

D Pēc konteineru piepildīšanas uzskrūvējiet cieši vāciņu, griežot pulksteņrādītāju kustības virzienā.

E Pēc tam, kad sāls konteiners būs piepildīts ar sāli, sāls brīdinājuma indikators nodzīs.

F Tūlīt pēc sāls iepildīšanas sāls konteinerā jāpalaiž mazgāšanas programma (iesakām lietot īsu programmu).

Pretējā gadījumā sāļais ūdens var sabojāt filtru sistēmu, sūkni vai citas svarīgas iekārtas detaļas. Uz šādiem bojājumiem garantija neattiecas.

IEVĒROJIET:

1. Sāls konteiners jāuzpilda atkārtoti tikai tad, kad vadības panelī iedegas sāls brīdinājuma indikators. Atkarībā no tā, cik labi sāls šķīst, sāls brīdinājuma indikators joprojām var degt, lai arī sāls konteiners ir piepildīts.

Ja vadības panelī sāls brīdinājuma indikators nav (dažos modeļos), jūs varat aplēst, kad mīkstināšanas nolūkā jāiepilda sāls, pamatojoties uz ciklu skaitu, kādu trauku mazgāšanas mašīna ir darbojusies.

2. Ja sāls ir izšķāstījies, jāpalaiž mērcēšanas vai straujas darbības programma, lai lieko sāli likvidētu.

C. Skalošanas līdzekļa dozētāja uzpildīšana

Skalošanas līdzekļa dozētājs

Skalošanas līdzeklis tiek atbrīvots beidzamās skalošanas laikā, lai nepieļautu ūdens pilienu veidošanos uz traukiem, kas var atstāt plankumus un svītras. Turklāt tas uzlabo žāvēšanu, jo ūdens var brīvi notecēt no traukiem. Jūsu trauku mazgāšanas mašīna ir paredzēta šķidru skalošanas līdzekļu lietojumam. Skalošanas līdzekļa dozētājs atrodas durtni iekšpusē blakus mazgāšanas līdzekļa dozētājam. Lai uzpildītu dozētāju, atveriet vāciņu, ielejiet skalošanas līdzekli dozētājā, līdz līmeņa indikators kļūst pilnībā melns. Skalošanas līdzekļa konteineru tilpums ir aptuveni 110 ml.

Skalošanas līdzekļa funkcija

Skalošanas līdzeklis tiek automātiski pievienots pēdējās skalošanas laikā, nodrošinot rūpīgu skalošanu un nožūšanu bez plankumiem un svītrām.

Uzmanību!

Lietojiet tikai oficiāli atzītu, trauku mazgāšanas mašīnām paredzētu skalošanas līdzekli. Nekad neuzpildiet skalošanas līdzekļa dozētāju ar kādām citām vielām (piem., trauku mazgāšanas mašīnas tīrīšanas līdzekli, šķidru mazgāšanas līdzekli). Tas ierīci sabojās.

Kad skalošanas līdzekļa dozētājs jāuzpilda atkārtoti

Ja vadības panelī nav skalošanas līdzekļa brīdinājuma indikators, jūs varat aplēst daudzumu, vadoties no optiskā līmeņa indikators "C" krāsas, kas atrodas blakus vāciņam. Kad skalošanas līdzekļa konteiners ir pilns,

Skalošanas un mazgāšanas līdzekļa darbība

Skalošanas līdzeklis tiek atbrīvots pēdējās skalošanas laikā, lai ūdens neveidotu pilienus uz Jūsu traukiem, kas var atstāt plankumus un švīkas. Tas arī uzlabo žūšanu, ļaujot ūdenim noripot no šķīvjiem. Jūs trauku mazgāšanas mašīnā paredzēts izmantot šķidros skalošanas līdzekļus.

BRĪDINĀJUMS

Izmantojiet tikai trauku mazgāšanas mašīnai paredzētus skalošanas līdzekļus. Nekad skalošanas līdzekļa dozatorā neiepildiet citas vielas (piemēram, trauku mazgāšanas mašīnas tīrīšanas līdzekli, šķidro mazgāšanas līdzekli). Tas sabojās ierīci.

Kas atkārtoti uzpildīt skalošanas līdzekli

Dozatora atkārtotas uzpildīšanas regularitāte ir atkarīga no tā, cik bieži trauki tiek mazgāti, un izmantotā skalošanas līdzekļa iestatījuma.

- Skalošanas līdzekļa zema līmeņa (☼) indikators iedegsies, kad nepieciešams
- vairāk skalošanas līdzekļa. Nepārpildiet skalošanas līdzekļa dozatoru.

Mazgāšanas līdzekļa darbība

Mazgāšanas līdzekli veidojošās ķīmiskās sastāvdaļas ir nepieciešamas, lai novāktu, sadalītu un izvadītu visus netīrumus ārā no trauku mazgāšanas mašīnas. Šim nolūkam der vairums komerciālas kvalitātes mazgāšanas līdzekļu.

BRĪDINĀJUMS

- Pareiza mazgāšanas līdzekļa lietošana

Izmantojiet tikai īpaši lietošanai trauku mazgāšanas mašīnā izgatavotu mazgāšanas līdzekli. Saglabājiet savu mazgāšanas līdzekli svaigu un sausu. Nelieciet pulverveida mazgāšanas līdzekli dozatorā, kamēr trauki nav gatavi mazgāšanai.

Trauku mazgāšanas mašīnas mazgāšanas līdzeklis ir kodīgs!



Glabājiet trauku mazgāšanas mašīnas mazgāšanas līdzekli bērniem nepieejamā vietā.

Skalošanas līdzekļa tvertnes piepildīšana

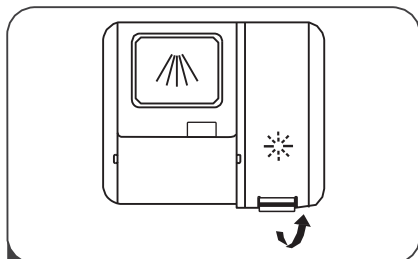

- 1** Noņemiet skalošanas tvertnes vāciņu, paceļot rokturi.

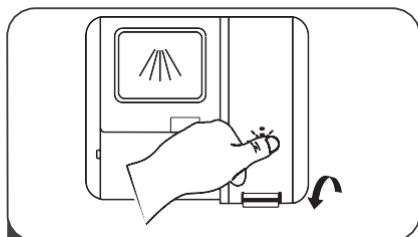

- 3** Beigās aizveriet vāciņu.

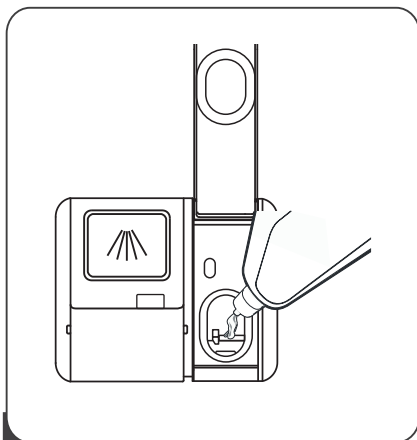

- 2** Ielejiet skalošanas līdzekli dozatorā, uzmanoties to nepārpildīt.

Skalošanas līdzekļa tvertnes ieregulēšana

Lai panāktu labāku žūšanu ar mazāk skalošanas līdzekļa, trauku mazgāšanas mašīnā paredzēts, ka patēriņu regulē lietotājs. Sekojiet tālāk norādītajiem soļiem.

1. Aizveriet durvis, ieslēdziet ierīci.
2. 60 sekunžu laikā pēc 1. soļa nospiediet pogu Ātra uz vairāk nekā 5 sekundēm, un tad nospiediet Aiztures pogu, lai ieieta iestatīšanas modulī – skalošanas līdzekļa indikators mirgo 1 Hz frekvencē.
3. Nospiediet pogu Ātra, lai izvēlētos pareizo iestatījumu atbilstoši Jūsu lietošanas paradumiem – iestatījumi mainīsies šādā secībā: D1->D2->D3->D4->D5->D1. Jo lielāks cipars, jo vairāk skalošanas līdzekļa trauku mazgāšanas mašīna izmanto.
4. Nospiediet Ieslēgšanas pogu, lai beigtu uzstādīšanu.

Skalošanas līdzekļa līmenis	Selektora pozīcija
D1	Deg gaismiņa Ātra
D2	Deg gaismiņa 90 min
D3	Deg gaismiņa 90 min, Ātra
D4	Deg gaismiņa Stikls
D5	Deg gaismiņa Stikls, Ātra

Mazgāšanas līdzekļa dozatora piepildīšana

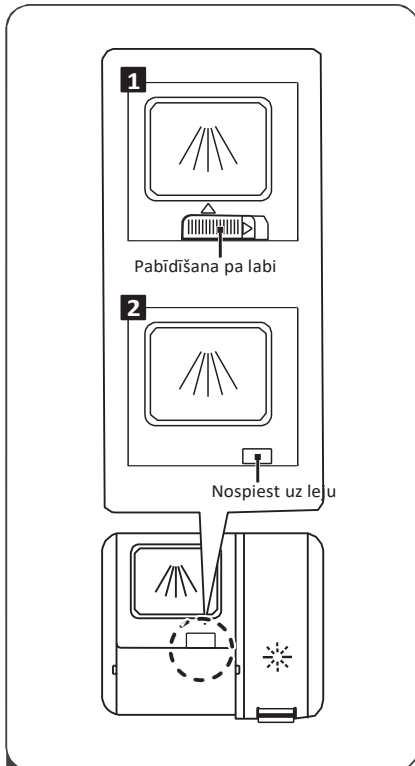

1 Lūdzu, izvēlieties atvēršanas veidu atbilstoši faktiskajai situācijai.

1. Atveriet vāciņu, pabīdot atlaišanas fiksatoru.
2. Atveriet vāciņu, nospiežot atlaišanas fiksatoru uz leju.

PIEZĪME:

- Atcerieties, ka atkarībā no ūdens netīrības iestatījums var atšķirties.
- Lūdzu, ievērojiet uz mazgāšanas līdzekļa iepakojuma esošos ražotāja norādījumus.

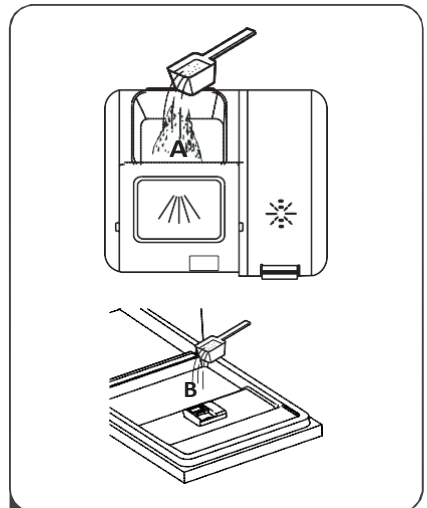

2 Pievienojiet mazgāšanas līdzekli apakšējā iedobumā (A) galvenajam mazgāšanas ciklam.

Labākam tīrīšanas rezultātam, īpaši, ja lietas ir ļoti netīras, uzlejiet nedaudz mazgāšanas līdzekļa uz durvīm. Papildu mazgāšanas līdzeklis darbosies priekšmazgāšanas fāzē.

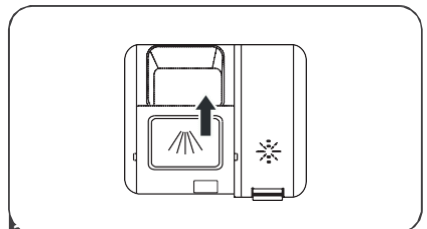

3 Aizveriet vāciņu, pabīdot to uz priekšu un tad nospiežot uz leju

Ieteikums

- Apsveriet tādu virtuves piederumu iegādi, kas marķēti kā trauku mazgāšanas mašīnas droši.
- Lietojiet saudzīgu mazgāšanas līdzekli, kas raksturots kā „saudzīgs pret traukiem”. Ja nepieciešams, lūdziet mazgāšanas līdzekļu ražotājiem papildu informāciju.
- Īpašu priekšmetu gadījumā izvēlieties programmu ar pēc iespējas zemāku temperatūru.
- Lai nepieļautu bojājumus, neņemiet stikla priekšmetus un galda piederumus ārā no trauku mazgāšanas mašīnas uzreiz pēc tam, kad programma beigusī darbību.

Mazgāšanai trauku mazgāšanas mašīnā šādi galda piederumi/trauki

nav piemēroti

- Galda piederumi ar koka, raga, porcelāna vai perlamutra spalēm/kātiem/rokturiem
- Plastmasas priekšmeti, kas nav siltumizturīgi
- Vecāki galda piederumi ar līmētām detaļām, kas nav siltumizturīgas
- Līmēti galda piederumi vai trauki
- Alvas vai vara priekšmeti
- Kristāla glāzes
- Tērauda priekšmeti, kas pakļauti rūšēšanai
- Koka paplātes
- Priekšmeti, kas ražoti no sintētiskām šķiedrām

piemēroti ierobežotā mērā

- Dažu veidu glāzes pēc liela mazgāšanas reižu skaita var kļūt nespodras
- Sudraba un alumīnija detaļām ir tendence mazgāšanas laikā zaudēt krāsu
- Glazēti raksti var izbalot, ja bieži tiek mazgāti trauku mazgāšanas mašīnā

Pievērsiet uzmanību pirms vai pēc trauku mazgāšanas mašīnas grozu piepildīšanas

(Lai trauku mazgāšanas mašīna darbotos vislabāk, ievērojiet šīs vadlīnijas attiecībā uz tās piepildīšanu. Iezīmes, trauku grozu un galda piederumu grozu izskats var atšķirties no jūsu modeļa.)

Attīriet traukus no lielāka daudzuma ēdiena palieku. Atmiešājiet piedegušā ēdiena paliekas pannās/katlos.

Traukus nav nepieciešams skalot zem tekoša ūdens.

Savietojiet priekšmetus trauku mazgāšanas mašīnā šādi:

1. Tādi priekšmeti kā krūzītes, glāzes, katli/pannas u. tml. jāliek, vērsti uz leju.
2. Izlikti priekšmeti vai priekšmeti ar padziļinājumiem jāliek slīpi, lai no tiem ūdens varētu notecēt.
3. Visi virtuves piederumi jāsavieto droši – tā, lai tie nevarētu apgāzties.
4. Visi virtuves piederumi jāsavieto tā, lai mazgāšanas laikā smidzināšanas atzari varētu brīvi rotēt.

IEVĒROJIET: Ļoti mazus priekšmetus nedrīkst mazgāt trauku mazgāšanas mašīnā, jo tie var viegli izkrist no groza.

- Ievietojiet dobus priekšmetus, tādus kā krūzītes, glāzes, katli u. c., ar atvērumu vērstu uz leju, lai kādā konteinerā vai dziļā pamatnē nevarētu uzkrāties ūdens.
- Trauki un galda piederumu priekšmeti nedrīkst atrasties viens otrā vai nosegt viens otru.
- Lai nepieļautu glāžu saplīšanu, tās nedrīkst viena otru skart.
- Lielus priekšmetus, ko visgrūtāk notīrīt, savietojiet apakšējā grozā.
- Augšējais grozs ir paredzēts traušlākiem un vieglākiem traukiem, tādiem kā glāzes, kafijas un tējas tases.
- Nažus ar gariem asmeņiem ievietojot vertikāli, tie kļūst par iespējamu apdraudējumu.
- Gari un/vai asi galda piederumu priekšmeti, tādi kā cepešu griežamie naži, jāliek augšējā grozā horizontāli.
- Lūdzu, nepārslogojiet trauku mazgāšanas mašīnu. Tam ir liela nozīme labu rezultātu un saprātīga enerģijas patēriņa panākšanā.

Trauku izņemšana

Lai nepieļautu ūdens pilēšanu no augšējā groza apakšējā grozā, iesakām vispirms iztuktot apakšējo grozu un pēc tam – augšējo.

Parastu trauku savietošanas metode

Augšējā groza piepildīšana

Augšējais grozs ir paredzēts traušlākiem un vieglākiem traukiem, tādiem kā glāzes, kafijas un tējas tases un apakštases, kā arī šķīvji, mazas bļodīņas un sekli katliņi (ja vien tie nav pārāk netīri). Savietojiet traukus un virtuves piederumus tā, lai ūdens strūkļa nevarētu tos izkustināt.

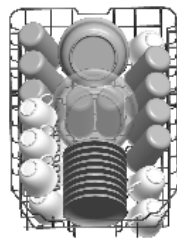

Apakšējā groza piepildīšana

Smagus priekšmetus un grūtāk tīrāmos priekšmetus iesakām ievietot apakšējā grozā: piemēram, katlus, pannas, vākus, servējamus šķīvjus un bļodas, kā parādīts attēlā tālāk. Servējamus šķīvjus un vākus vēlams likt plauktu sānā, lai nepieļautu augšējā smidzināšanas atzara rotācijas bloķēšanu.

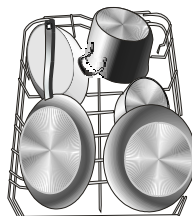

Lūdzu, paturiet prātā, ka:

katli, servējamās bļodas u. tml. vienmēr jāievieto ar augšpusi uz leju.

Dzīļi katli jāliek slīpi, lai no tiem varētu izplūst ūdens.

Apakšējam grozam ir salokāmas smailes, lai varētu ievietot lielākus katlus un pannas vai arī vairākus katlus un pannas.

Augšējā groza ieregulēšana

Augšējā groza augstumu var ieregulēt, lai iegūtu vairāk vietas lieliem virtuves piederumiem kā augšējā, tā apakšējā grozā. Augšējā groza augstumu var ieregulēt, paceļot grozu augstākajā pozīcijā un paspiežot rokturi uz augšu, lai nolaiestu augšējo grozu uz leju; skatīt attēlu tālāk:



Krūzīšu plauktu nolocīšana

Lai labāk varētu savietot katlus un pannas, smailes var nolocīt uz leju, kā parādīts attēlā pa labi.

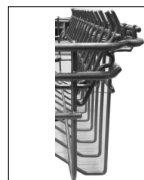
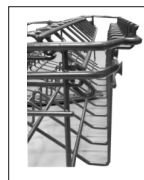

Apakšējā groza smaiļu nolocīšana

Lai labāk varētu savietot katlus un pannas, smailes var nolocīt uz leju, kā parādīts attēlā pa labi.

Roktura regulēšana



Virtuves piederumu grozs

Virtuves piederumi jāsavieto virtuves piederumu plauktā atstatu cits no cita atbilstošās pozīcijās un jānodrošina, lai tie nesakristu kopā un nepasliktinātu mazgāšanas rezultātu.





Lai tīrīšanas kvalitāte būtu nevainojama, sudraba galda piederumus lieciet grozā, nodrošinot, lai:

- tie nesakristu kopā;
- sudraba piederumi būtu novietoti ar izvīzījumu uz augšu;
- garie virtuves piederumi atrastos vidū.



Mazgāšanas ciklu tabula

IEVĒROJIET: (*) nozīme: skalošanas līdzekļa dozētājā jāielej skalošanas līdzeklis.

Programma	Ciklu atlasē informācija	Cikla apraksts	Mazgāšanas līdzeklis, iepriekš/p amata	Darba ilgums (min)	Enerģija (kWh)	Ūdens (l)	Skalošanas līdzeklis
 60° 1 Hour	Nedaudz netirām slodzēm, kurām nav nepieciešama izcila žāvēšanas efektivitāte.	Iepriekšēja mazgāšana (35 °C) Iepriekšēja mazgāšana Pamata mazgāšana (60 °C) Skalošana (60 °C) Žāvēšana	$\frac{5/30g}{(1 pcs)}$	60	1.100	15	★
 65° Intensive	Par smagāko netiras traukiem, un vieđji netiru podi pannas traukus utt ar žāvētu par netirības.	Iepriekšēja mazgāšana (50 °C) Mazgāšana (65 °C) Skalošana Skalošana (65 °C) Žāvēšana	$\frac{5/30g}{(1 or 2pcs)}$	205	1.621	17.8	★
EKO: (*EN 50242)	Standarta dienas cikls mēreni netiriem traukiem, tādēļ kā katli, šķīvjvi, glāzes.	Mazgāšana (45 °C) Skalošana Skalošana (60 °C) Žāvēšana	$\frac{35g}{(1 or 2pcs)}$	220	0,937	11	★
 35° Quick	Īsāka mazgāšana viegli netirām slodzēm, kurām nav nepieciešama žāvēšana.	Iepriekšēja mazgāšana (35 °C) Skalošana Skalošana (30 °C)	$\frac{5/30g}{(1 or 2pcs)}$	20	0.410	11.2	★
 Soak	Lai izmazgātu ēdienus, kurus plānojat mazgāt vēlāk tajā pašā dienā	Iepriekšēja mazgāšana		15	0.02	4.1	

IEVĒROJIET:

*EN 50242: šī programma ir testa cikls. Informācija par salīdzinošo testēšanu saskaņā ar standartu EN 50242 ir šāda:

- Ietilpība: 9 trauku vietas
- Augšējā groza pozīcija: augšējie riteņi uz sliedēm
- Skalošanas līdzekļa iestatījums: 6
- Pl: 0,49 W; Po: 0,45 W.

Ierīces ieslēgšana

Mazgāšanas cikla palaišana

1. Izvelciet apakšējo un augšējo grozu, ielieciet traukus un iebīdīet grozus atpakaļ. Ieteicams vispirms piepildīt apakšējo grozu, pēc tam augšējo (skatīt sadaļu „Trauku ievietošana mazgāšanas mašīnā”).
2. Ielejiet mazgāšanas līdzekli (skatīt sadaļu „Sāls, mazgāšanas līdzeklis un skalošanas līdzeklis”).
3. Iespraudiet kontaktdakšu kontaktligzdā. Barošana ir 220–240 VAC /50 Hz, kontaktligzdas specifikācija ir 10A, 250 VAC. Ūdens padevei noteikti jābūt ieslēgtai ar pilnu spiedienu.
4. Atveriet durītas, piespiediet ieslēgšanas/izslēgšanas pogu, un iedegsies ieslēgta/izslēgta stāvokļa indikators.
5. Piespiediet programmu pogu; mazgāšanas programmas mainīsies šādi: **Intensīvā -> Standarta -> Eko -> 90 min -> Straujas darbības.**

Atlasiet vajadzīgo programmu, iedegsies attiecīgais indikators. Pēc tam aizveriet durītas, un trauku mazgāšanas mašīna sāks darbu.

Programmu maiņa...

Priekšnoteikums:

1. Darbībā esošu ciklu var modificēt tikai tad, ja tas darbojies neilgu laiku. Pretējā gadījumā mazgāšanas līdzeklis var būt jau atbrīvots un mazgāšanas ūdens – jau iztecināts no ierīces. Ja tā ir, mazgāšanas līdzekļa dozētājs atkal jāuzpilda (skatīt sadaļu „Mazgāšanas līdzekļa iepildīšana”).
2. Atveriet durtiņas, piespiediet programmu pogu – iekārta būs gaidīšanas režīmā. Tad jūs varat mainīt programmu uz vajadzīgā cikla iestatījumu (skatīt sadaļu “Mazgāšanas cikla palaišana”).

IEVĒROJIET:

Atverot durtiņas mazgāšanas cikla laikā, iekārtas darbība tiks pauzēta. Zummers ik pēc minūtes raidīs skaņas signālu, kamēr neaizvērsiet durtiņas. Pēc durtiņu aizvēršanas iekārta atsāks darboties pēc 10 sekundēm.

Aizmirsāt ielikt kādu trauku?

Aizmirstu trauku var ievietot jebkurā laikā, pirms atvērīs mazgāšanas līdzekļa dozētāja vāciņš.

1. Nedaudz paveriet durtiņas.
2. Pēc tam, kad smidzināšanas atzari pārtraukuši darbību, durtiņas var atvērt pilnībā.
3. Ielieciet aizmirstos traukus.
4. Aizveriet durtiņas.
5. Pēc 10 sekundēm trauku mazgāšanas mašīna atsāks darbu.

Mazgāšanas cikla beigās

Kad darba cikls būs pabeigts, trauku mazgāšanas mašīnas zummers 8 sekundes raidīs skaņas signālus un pēc tam apklusīs. Izslēdziet ierīci ar ieslēgšanas/izslēgšanas pogu, noslēdziet ūdens padevi un atveriet trauku mazgāšanas mašīnas durtiņas. Pirms trauku mazgāšanas mašīnas iztukšošanas nogaidiet dažas minūtes, lai nebūtu jārikojas ar traukiem un virtuves piederumiem, kamēr tie vēl ir karsti un var daudz vieglāk saplīst. Turklāt tie labāk nožūs.

- **Trauku mazgāšanas mašīnas izslēgšana**

Programmu indikators nedeg – tikai tādā gadījumā programmas darbība ir pabeigta.

1. Izslēdziet trauku mazgāšanas mašīnu, piespiežot ieslēgšanas/izslēgšanas pogu.
2. Aizgrieziet ūdens krānu!

- **Durtiņas atveriet piesardzīgi.**

Karsti trauki ir jutīgi pret sitieniem. Tādēļ pirms izņemšanas no ierīces traukiem jāļauj aptuveni 15 minūtes atdzist.

Atveriet trauku mazgāšanas mašīnas durtiņas, atstājiet tās vaļā, dažas minūtes nogaidiet un tikai tad izņemiet traukus. Tādējādi tie būs vēsāki, turklāt labāk nožuvuši.

- **Trauku izņemšana no mazgāšanas mašīnas**

Tas, ka trauku mazgāšanas mašīna iekšpusē ir slapja, ir normāli.

Vispirms iztukšojiet apakšējo grozu, pēc tam – augšējo. Tā jūs izvairīsieties no ūdens pilināšanas no augšējā groza uz traukiem apakšējā grozā.

Mazgāšanas laikā ir bistami vērt vaļā durtiņas, jo karstais ūdens var jūs applaucēt.

Filtrēšanas sistēma

Filtrs novērš lielāku ēdiena palieku vai citu priekšmetu iekļūšanu sūknī. Ēdienu paliekas var aizsprostot filtru, tādā gadījumā tās jāiztīra.

Filtru sistēmu veido raupjš filtrs, plakans filtrs (pamata filtrs) un mikrofiltrs (smalkais filtrs).

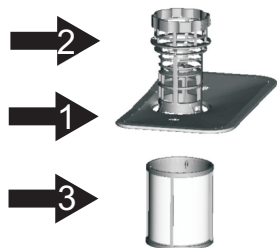

Pamata filtrs 1

Šajā filtrā uztvertās ēdienu netīrumu daļiņas īpaša strūkļa uz apakšējā smidzināšanas atzara pārveido pulverī un aizskalo uz noteci. Raupjais filtrs 2

Raupjajā filtrā tiek uztverti lielāki priekšmeti, tādi kā kauli vai stikla gabali, kas varētu aizsprostot noteci. Lai izņemtu filtrā notvertos priekšmetus, viegli saspiediet tapu šī filtra augšpusē un izceliet ārā. Smalkais filtrs 3

Šis filtrs notver netīrumus un ēdienu paliekas padziļinājuma zonā un nepieļauj to nokļūšanu uz traukiem mazgāšanas cikla laikā.

Filtra mezgls

Šis filtrs efektīvi attīra mazgāšanas ūdeni no ēdiena daļiņām, sniedzot iespēju cikla laikā to izmantot atkārtoti. Lai veikspēja un rezultāts būtu labāks, filtrs regulāri jātīra. Šajā nolūkā ir ieteicams lielākas ēdiena daļiņas, kas uztvertas filtrā, iztīrīt pēc katra mazgāšanas cikla, izskalojot pusapaļo filtru un kausu zem tekoša ūdens. Lai izņemtu filtra ierīci, pavelciet kausa rokturi uz augšu.

BRĪDINĀJUMS!

- Trauku mazgāšanas mašīnu nekad nedrīkst darbināt bez filtriem.
- Nepareiza filtra atlikšana vietā var pazemināt ierīces veikspējas līmeni un sabojāt traukus un virtuves piederumus.

1



1. darbība: pagrieziet filtru pretēji pulksteņrādītāju kustības virzienam.

2



2. darbība: izceliet filtra mezglu.

IEVĒROJIET:

Izpildot procedūru no 1. darbības līdz 2. darbībai, filtru sistēma tiks izņemta; izpildot secīgi 2. darbību un 1. darbību, filtru sistēma tiks ievietota.

Piezīmes:

- Pēc katras trauku mazgāšanas mašīnas lietošanas reizes pārbaudiet, vai filtri nav aizsprostoti.
- Atskrūvējot raupjo filtru, var izņemt visu filtru sistēmu. Izņemiet visas ēdienu paliekas un iztīriet filtrus zem tekoša ūdens.

IEVĒROJĒT: Viss filtru mezgls ir jātīra reizi nedēļā.

Filtra tīrīšana

Raupjā filtra un smalkā filtra tīrīšanā lietojiet tīrīšanai paredzētu suku. Salieciet atkal kopā filtra detaļas, kā parādīts attēlos pēdējā lappusē, un atkal ievietojiet visu mezglu trauku mazgāšanas mašīnā, ievietojot to filtra ligzdā un nospiežot uz leju.

BRĪDINĀJUMS! Tīrot filtrus, nesitiet pa tiem. Pretējā gadījumā filtri var tikt sabojāti, un attiecīgi mazināsies trauku mazgāšanas mašīnas veiktspēja.

Vadības paneli var tīrīt ar viegli samitrinātu drānu.

Pēc tīrīšanas tas ir rūpīgi jānosusina.

Korpusa ārpusē jākopj ar labu ierīču pulēšanas vasku.

Nekad nevienu trauku mazgāšanas mašīnas daļu netīriet ar asiem priekšmetiem, beržamiem vīkšķiem vai spēcīgas iedarbības tīrīšanas līdzekļiem.

Durtiņu tīrīšana

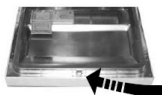

Durtiņu apmali drīkst tīrīt tikai ar mīkstu, siltu, mitru drānu.

Lai nepieļautu ūdens iespiešanos durtiņu fiksēšanas mehānismā un elektriskajos komponentos, nelietojiet nekāda veida aerosolu.

BRĪDINĀJUMS!

- Nekad nelietojiet aerosola tipa tīrīšanas līdzekli durtiņu paneļa tīrīšanā, jo tā var sabojāt durtiņu fiksēšanas mehānismu un elektriskos komponentus.
- Nedrīkst lietot abrazīvus līdzekļus vai dažus papīra dvieļus, jo tie var radīt saskrāpēšanas risku vai atstāt plankumus uz nerūsējošā tērauda virsmas.

Aizsardzība pret sasalšanu

Lūdzu, veiciet pasākumus, lai trauku mazgāšanas mašīnu aizsargātu pret sasalšanu ziemā. Ik reizi pēc mazgāšanas cikla rīkojieties šādi:

1. Atvienojiet trauku mazgāšanas mašīnu no elektrotīkla.
2. Atslēdziet ūdens padevi un atvienojiet ūdens ieplūdes cauruli no ūdens vārsta.
3. Izteciet ūdeni no ieplūdes caurules un ūdens vārsta (savāciet ūdeni katlīnā).
4. Atkal pievienojiet ūdens ieplūdes cauruli ūdens vārstam.
5. Izņemiet filtru no tvirtnes pamatnes un ar sūkli uzsūciet padziļinājumā esošo ūdeni.

IEVĒROJĒT: Ja trauku mazgāšanas mašīna nedarbojas ledus dēļ, lūdzu, sazinieties ar profesionāliem servisa darbiniekiem.

Smidzināšanas atzaru tīrīšana

Smidzināšanas atzari jātīra regulāri, pretējā gadījumā cietajam ūdenim paredzētās ķimikālijas aizsprostos smidzināšanas atzaru strūklu atveres un gultņus.

Lai noņemtu augšējo smidzināšanas atzaru, pieturiet uzgriezni un grieziet atzaru pretēji pulksteņrādītāju kustības virzienam, lai atzaru noņemtu.

Lai noņemtu apakšējo smidzināšanas atzaru, velciet smidzināšanas atzaru uz augšu.

Nomazgājiet atzarus siltā ziepjūdenī un strūklu atveres iztīriet ar mīkstu suku. Pēc rūpīgas skalošanas atlieciet atzarus vietā.

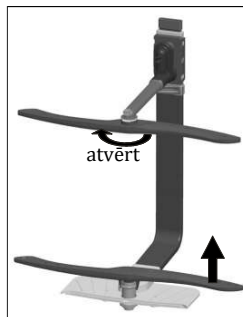

Kā uzturēt trauku mazgāšanas mašīnu labā darba kārtībā

- Pēc katras mazgāšanas reizes

Pēc katras mazgāšanas reizes atslēdziet ūdens padevi ierīcei un atstājiet durvīņas nedaudz pavērtas, lai mitrums un smakas varētu izgarot.

- Izņemiet kontaktdakšu

Pirms tīrīšanas vai apkopes veikšanas vienmēr izņemiet kontaktdakšu no kontaktligzdas.

- Nekādas tīrīšanas ar šķīdinātājiem vai abrazīviem līdzekļiem

Trauku mazgāšanas mašīnas ārpuses un gumijas detaļu tīrīšanā nekādā gadījumā nelietojiet šķīdinātājus vai abrazīvus tīrīšanas produktus. Izmantojiet tikai drānu ar siltu ziepjūdeni. Lai notīrītu plankumus vai traipus no iekšpuses virsmām, izmantojiet drānu, kas samitrināta ūdenī ar nelielu etiķa piedevu vai tīrīšanas produktā, kas ražots speciālu trauku mazgāšanas mašīnām.

- Kad mašīna ilgstoši netiks lietota

Ieteicams iedarbināt vienu mazgāšanas ciklu, trauku mazgāšanas mašīnai esot tukšai; pēc tam izņemiet kontaktdakšu no kontaktligzdas, atslēdziet ūdens padevi un atstājiet ierīces durvīņas nedaudz pavērtas. Tas palīdzēs durvīņu blīvēm kalpot ilgāk un nepieļaus smaku veidošanos ierīces iekšpusē.

- Ierīces pārvietošana

Ja ierīce ir jāpārvieto, mēģiniet turēt to vertikālā stāvoklī. Ja tas ir absolūti nepieciešams, ierīci var balstīt arī uz tās aizmugures.

- Blīves

Viens no faktoriem, kas veicina smaku veidošanos trauku mazgāšanas mašīnā, ir ēdiena paliekas, kas aizķeras blīvēs. Periodiska tīrīšana ar mitru sūkli novērsīs šādu parādību.

Uzmanību!

Cauruļu un elektriskā aprīkojuma uzstādīšana jāveic profesionāļiem.

BRĪDINĀJUMS

Elektriskā trieciena risks

Pirms trauku mazgāšanas mašīnas uzstādīšanas atvienojiet elektropadevi.

To neizdarot, pastāv naves vai elektriska trieciena risks.

Ierīces nolīdzināšana

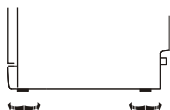

Kad ierīce ir novietota izlīdzināšanai, trauku mazgājamās mašīnas augstumu var mainīt, regulējot kāju skrūvju līmeni.

- Uzstādīšanas priekšdarbi

Trauku mazgāšanas mašīnas uzstādīšanas vietai jābūt esošo ieklūdes un noteces šļūteņu un barošanas kabeļa tuvumā.

Jāizvēlas viena iebūvētās izlietnes puse, lai atvieglotu trauku mazgāšanas mašīnas noteces šļūteņu pievienošanu.

Ievērojiet: lūdzu, pārbaudiet komplektā esošos uzstādīšanas piederumus (dekoratīvā paneļa āķis, skrūve).

• Noteces šļūteņu pievienošana

Ievietojiet noteces šļūteni noteces caurulē ar minimālo diametru 40 mm vai ļaujiet ūdenim iztecēt izlietnē, nodrošinot, lai šļūtene nesaliktos vai netiktu saspiesta. Šļūtenes augšdaļai jābūt isākai par 1000 mm.

 LŪDZU, NOFIKSĒJIET NOTECES ŠĻŪTENI VEIDĀ A VAI B

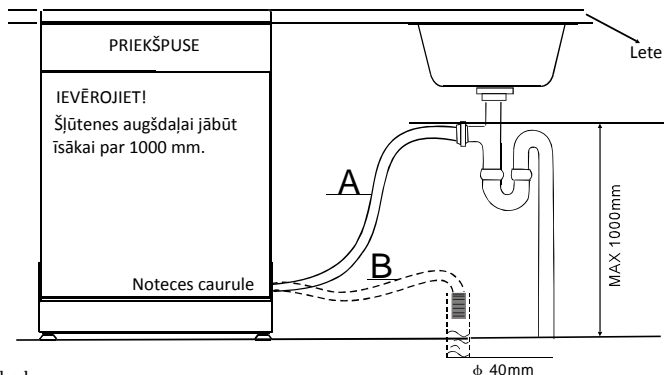

BRĪDINĀJUMS!

Savas drošības labad:

NELIETOJIET PAGARINĀJUMA KABEĻI VAI ADAPTERA

KONTAKTDAKŠU AR ŠO IERĪCI.

NEKĀDĀ GADĪJUMĀ NEGRIEZIET VAI NEŅEMIET NOST ZEMĒJUMA SAVIENOJUMU NO BAROŠANAS KABEĻA.

Prasības attiecībā uz elektrību

Lūdzu, ieskatieties tehnisko datu plāksnītē, lai zinātu nominālo spriegumu un pievienotu trauku mazgāšanas mašīnu atbilstoši elektropadevei. Lietojiet nepieciešamo 10 ampēru drošinātāju, laika aizkaves drošinātāju vai ieteikto automātisko slēdzi un nodrošiniet atsevišķu ķēdi, kas apkalpo tikai šo ierīci.

Elektriskais savienojums

Pirms lietošanas nodrošiniet pareiza zemējuma ierīkošanu

Pārliecinieties, vai elektropadeves spriegums un frekvence atbilst tehnisko datu plāksnītē norādītajām vērtībām. Kontaktdakšu drīkst spraut tikai tādā elektrotīkla kontaktligzdā, kas ir pareizi iezemēta. Ja elektrotīkla kontaktligzda, pie kuras ierīce jāpievieno, neatbilst barošanas kabeļa kontaktdakšai, nomainiet kontaktligzdu; nelietojiet adapterus vai tamlīdzīgas ierīces, jo tās var izraisīt pārkaršanu un apdegumus.

NORĀDĪJUMI PAR ZEMĒJUMU

Šai ierīcei jābūt iezemētai. Nepareizas darbības vai salūšanas gadījumā zemējums mazinās elektriskā trieciena risku, nodrošinot elektriskās strāvas mazākās pretestības ceļu. Šai ierīcei ir kabelis ar iekārtas-zemējuma vadītāju un zemējuma kontaktdakšu. Kontaktdakša ir jāsprauž atbilstošā elektrotīkla kontaktligzdā, kas ierīkota un iezemēta atbilstoši visiem vietējiem standartiem un prasībām.

BRĪDINĀJUMS!

Nepareizs iekārtas-zemējuma vadītāja savienojums var radīt elektriskā trieciena risku. Ja šaubāties, vai ierīce ir pienācīgi iezemēta, konsultējieties ar kvalificētu elektriķi vai servisa pārstāvi. Nemodificējiet ierīces esošo kontaktdakšu. Ja tā neatbilst elektrotīkla kontaktligzdai, lūdziet kvalificētam elektriķim ierīkot atbilstīgu elektrotīkla kontaktligzdu.

Kā jāpievieno drošības padeves šļūtene

Ierīce jāpievieno ūdensvadam ar jaunu šļūteņu komplektu. Veco šļūteņu komplektu nedrīkst izmantot atkārtoti. Ūdens spiedienam jābūt diapazonā starp 0,04 MPa un 1 MPa. Ja spiediens ir mazāks par minimālo, konsultējieties ar mūsu servisa nodaļu.

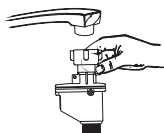

1. Izvelciet drošības padeves šļūtenes pilnībā ārā no uzglabāšanas nodalījuma, kas atrodas trauku mazgāšanas mašīnas aizmugurē.
2. Pievelciet drošības padeves šļūtenes skrūves pie krāna ar ¾ collas vītņi.
3. Pirms trauku mazgāšanas mašīnas iedarbināšanas pilnībā atgrieziet ūdens krānu.

PAR DROŠĪBAS PADEVES ŠĻŪTENI

Drošības padeves šļūtenei ir divkāršas sienīņas. Šļūtenes sistēma garantē tās iejaukšanos, nobloķējot ūdens plūsmu gadījumā, ja padeves šļūtene saplīst un gaisa telpa starp pašu padeves šļūteni un ārējo rievoto šļūteni ir pilna ar ūdeni.

BRĪDINĀJUMS!

Šļūtene, kas piestiprināta izlietnes maisītājam, var pārplīst, ja tā ir uzstādīta vienā ūdens padeves līnijā ar trauku mazgāšanas mašīnu. Ja jūsu izlietnē ir šāda šļūtene, ir ieteicams to atvienot un atveri noslēgt ar aizbāzni.

Kā jāatvieno drošības padeves šļūtene

1. Aizgrieziet ūdens krānu.
2. Izlaidiet ūdens spiedienu, iespiežot spiediena izlaišanas pogu. Tādējādi tiek izlaists ūdens spiediens, un šāda rīcība pasargā jūs un telpu no ūdens izšļācšanas.
3. Noskrūvējiet drošības padeves šļūteni no krāna.

AUKSTĀ ŪDENS SAVIENOJUMS

Pievienojiet aukstā ūdens padeves šļūteni vitņotam 3/4 (collas) savienotājam un nodrošiniet, lai tas būtu stingri pievilkts vietā.

Ja ūdens caurules ir jaunas vai nav ilgstoši lietotas, ļaujiet ūdenim tecēt, lai nodrošinātu, ka ūdens ir tīrs un tajā nav nekādu piemaisījumu. Ja šis piesardzības pasākums netiek veikts, pastāv risks, ka ūdens ieplūde var aizsprostoties un sabojāt ierīci.

Ierīces novietošana

Novietojiet ierīci tai paredzētajā vietā. Aizmugurei jābalstās pret aiz tās esošo sānu, savukārt sāniem – pret blakus esošajiem skapjiem vai sienām. Trauku mazgāšanas mašīnai ir ūdens padeves un noteces šļūtenes, ko var izvietot vai nu labajā, vai kreisajā sānā, lai atvieglotu pareizu uzstādīšanu.

Kā jāizteicina no šļūtenēm liekais ūdens

Ja izlietne ir augstāk par 1000 no grīdas, šļūtenēs esošo lieko ūdeni nevar notecināt tieši izlietnē. Lieko ūdeni no šļūtenēm vajadzēs notecināt bļodā vai piemērotā traukā, kas tiek turēts ārpusē un zemāk par izlietni.

Ūdens izplūde

Pievienojiet ūdens noteces šļūteni. Lai nepieļautu ūdens noplūdes, noteces šļūtenei jābūt pievienotai pareizi. Nodrošiniet, lai ūdens ieplūdes šļūtene nebūtu sacilpojusies vai saspiesta.

Pagarinājuma šļūtene

Ja noteces šļūtenei nepieciešams pagarinājums, noteikti jālieto līdzīga noteces šļūtene.

Tā nedrīkst būt garāka par 4 metriem; pretējā gadījumā var mazināties trauku mazgāšanas mašīnas tīrīšanas lietderība.

Sifona savienojums

Ievietojiet noteces šļūteni noteces caurulē ar minimālo diametru 40 mm vai ļaujiet ūdenim iztecēt izlietnē, nodrošinot, lai šļūtene nesaliektos vai netiktu saspiesta. Šļūtenes augšdaļai jābūt īsākai par 1000 mm.

Trauku mazgāšanas mašīnas iedarbināšana

Pirms trauku mazgāšanas mašīnas iedarbināšanas jāpārbauda šādas lietas:

1. Vai trauku mazgāšanas mašīna ir nolīmeņota un pareizi nostiprināta.
2. Vai ieplūdes vārsts ir atvērts.
3. Vai ieplūdes šļūtenju savienojumi ir pilnībā pievilkti un tajos nav noplūdes.
4. Vai vadi ir stingri savienoti.
5. Vai ir ieslēgta barošana.
6. Vai ieplūdes un noteces šļūtenes nav samezglojušās.
7. Vai visi iepakojuma materiāli un drukātie materiāli no trauku mazgāšanas mašīnas ir izņemti.

Uzmanību! Pēc uzstādīšanas, lūdzu, parūpējieties, lai šī rokasgrāmata tiktu saglabāta.

Šīs rokasgrāmatas saturs lietotājiem ir ļoti noderīgs.

Pirms zvanīšanas servisam

Turpmākajās lappusēs sniegto tabulu izskatīšana jums, iespējams, var aiztaupīt zvanu servisam.

	Problēma	Iespējamie cēloņi	Kas jādara
 Tehniskas problēmas	Trauku mazgāšanas mašīna nesāk darboties	Izdedzis drošinātājs vai nostrādājis automātiskais slēdzis	Nomainiet drošinātāju vai atiestatiet automātisko slēdzi. Noņemiet visas citas ierīces, kas ir vienā ķēdē ar trauku mazgāšanas mašīnu.
		Elektropadeve nav ieslēgta	Pārlicinieties, vai trauku mazgāšanas mašīna ir ieslēgta un durtiņas stingri aizvērtas. Pārlicinieties, vai barošanas kabelis ir pareizi iesprausts elektrotilkla kontaktligzdā.
		Zems ūdens spiediens	Pārbaudiet, vai ūdens padeves savienojums ir pareizs un vai ūdens krāns ir atgriezts.
		Trauku mazgāšanas mašīnas durtiņas nav stingri aizvērtas.	Noteikti aizveriet stingri durtiņas un nofiksējiet aizslēgu.
	No trauku mazgāšanas mašīnas netiek izsūknēts ūdens	Noteces caurule ir sacilpojiesies	Pārbaudiet ūdens noteces šļūteni.
		Filtrs ir aizsprostots	Pārbaudiet rauņģo filtru (skatīt sadaļu "Filtra tīrīšana")
Virtuves izlietne ir aizsprostota		Pārbaudiet virtuves izlietni, lai pārlicinātos, vai notece darbojas labi. Ja problēma ir tā, ka no virtuves izlietnes neaiztek ūdens, jums, iespējams, ir jāizsauc santehniķis, nevis trauku mazgāšanas mašīnu servisa pārstāvis.	
Vispārējās problēmas	Tvertnē ir putas	Nepiemērots mazgāšanas līdzeklis	Lai nepieļautu putu veidošanos, lietojiet tikai speciālo, trauku mazgāšanas mašīnām paredzēto mazgāšanas līdzekli. Ja tā ir noticis, atveriet trauku mazgāšanas mašīnu un ļaujiet putām iztvaikot. Ielejiet tvertnē 1 galonu auksta ūdens. Aizveriet trauku mazgāšanas mašīnu un nofiksējiet durtiņas ar aizslēgu, pēc tam atlasiet jebkuru ciklu. Trauku mazgāšanas mašīna pirmajā darbībā ūdeni iztecinās. Pēc tam, kad notecināšana ir beigusies, atveriet durtiņas un pārbaudiet, vai putas ir pazudušas. Nepieciešamības gadījumā atkārtojiet šo procedūru.
		Izšķīkstīts skalošanas līdzeklis	Vienmēr bez kavēšanās saslaukiet skalošanas līdzekļa šļakatas.
	Tvertnes iekšpusē ir traipi	Ir lietots mazgāšanas līdzeklis ar krāsvielu	Nodrošiniet, lai mazgāšanas līdzeklis nesaturētu krāsvielas.
	Uz iekšējās virsmas izveidojusies balta plēve	Cieta ūdens minerālvielas	Lai iztīrītu iekšpusi, lietojiet mitru sūkli ar trauku mazgāšanas mašīnai paredzētu mazgāšanas līdzekli un tīrīšanas laikā valkājiet gumijas cimdus. Nekad nelietojiet nekādu citu tīrīšanas līdzekli kā vien trauku mazgāšanas mašīnām paredzētu mazgāšanas līdzekli, lai nepieļautu putu veidošanās risku.
	Uz virtuves piederumiem ir rūsas traipi	Cietušie priekšmeti nav izturīgi pret rūsu.	
		Pēc trauku mazgāšanas mašīnas sāls pievienošanas nav palaista neviena programma. Sāls atliekas ir iekļuvušas mazgāšanas ciklā.	Vienmēr palaidiet ātru mazgāšanas programmu, bez neviena virtuves piederuma trauku mazgāšanas mašīnā un neatlasot turbo funkciju (ja tāda ir), – tas jādara pēc trauku mazgāšanas mašīnas sāls pievienošanas.
	Ūdens mīkstināšanas ierīces vāks ir vaļģis	Pārbaudiet vāku. Nodrošiniet, lai fiksējošais elements būtu darba kārtībā.	
Troksnis	Klaudošs troksnis mazgāšanas nodalījumā	Smidzināšanas atzars sitas pret kādu priekšmetu grozā	Pārtrauciet programmas darbību un pārkārtojiet tos priekšmetus, kas aizšķērso smidzināšanas atzara rotāciju.
	Grabošs troksnis mazgāšanas nodalījumā	Virtuves piederumi mazgāšanas nodalījumā ir vaļģi	Pārtrauciet programmas darbību un pārkārtojiet virtuves piederumus.

	Klaudzošs troksnis ūdens caurulēs	To var izraisīt uz vietas veiktā instalācija vai cauruļvada šķērsriezums.	Tam nav nekādas ietekmes uz trauku mazgāšanas mašīnas darbību. Ja šaubāties, sazinieties ar atbilstoši kvalificētu santehniķi.
Neapmierin ošs mazgāšanas rezultāts	Trauki nav tīri	Trauki nav pareizi ievietoti.	Skatiet piezīmes sadaļā "Trauku mazgāšanas mašīnas grozu piepildīšana".
		Programma nav pietiekami jaudīga	Atlasiet intensīvākas darbības programmu. Skatiet sadaļu "Mazgāšanas ciklu tabula".
		Nav dozēts pietiekams daudzums mazgāšanas līdzekļa.	Lietojiet vairāk mazgāšanas līdzekļa vai arī mainiet mazgāšanas līdzekli.
		Priekšmeti bloķē smidzināšanas atzaru ceļu.	Pārkārtojiet priekšmetus tā, lai smidzināšanas atzari varētu brīvi rotēt.
		Filteru kombinācija mazgāšanas nodalījuma pamatnē nav tīra vai nav pareizi uzstādīta. Tas var būt smidzināšanas atzaru strūklu atveru bloķēšanas cēlonis.	Iztīriet un/vai uzstādiet filteru kombināciju pareizi. Izīriet smidzināšanas atzaru strūklu atveres. Skatiet sadaļu „Smidzināšanas atzaru tīrīšana”.
	Stikla trauki izskatās duļķaini	Mīksta ūdens un pārāk liela daudzuma mazgāšanas līdzekļa kombinācija.	Ja ūdens ir mīksts, lietojiet mazāk mazgāšanas līdzekļa un atlasiet īsāko ciklu stikla trauku mazgāšanai un attiecīgi to notīrīšanai.
Uz traukiem ir melnas vai pelēkas zīmes	Pret traukiem rīvējušies alumīnija virtuves piederumi.	Lai likvidētu šīs zīmes, lietojiet saudzējošu abrazīvu tīrīšanas līdzekli.	
Dozētāju kausos ir mazgāšanas līdzekļa paliekas	Trauki bloķē mazgāšanas līdzekļa kausus.	Trauki jāpārvieta pareizi.	
Neapmierin ošs žāvēšanas rezultāts	Trauki nav nožuvuši	Nepareizs savietojums	Piepildiet tauku mazgāšanas mašīnu tā, kā tas ieteikts norādījumos.
		Pārāk maz skalošanas līdzekļa	Palieliniet skalošanas līdzekļa daudzumu/uzpildiet skalošanas līdzekļa dozētāju.
		Trauki izņemti pārāk ātri	Neiztukšojiet trauku mazgāšanas mašīnu uzreiz pēc mazgāšanas. Nedaudz pavēriet durtiņas, lai no mašīnas var izkļūt tvaiks. Sāciet trauku izņemšanu no trauku mazgāšanas mašīnas tad, kad trauki vairs ir tik tikko silti, tos skarot ar rokām. Vispirms iztukšojiet apakšējo grozu. Tas novērs ūdens pilēšanu no traukiem augšējā grozā.
		Atlasīta nepareiza programma	Īsajā programmā mazgāšanas temperatūra ir zemāka. Tas pazemina arī tīrīšanas veikspēju. Izvēlieties programmu ar ilgu mazgāšanas laiku.
		Tiek lietoti virtuves piederumi ar zemas kvalitātes pārklājumu	Ūdens notecināšana ar šādiem priekšmetiem ir apgrūtināta. Šāda veida virtuves piederumi vai trauki nav piemēroti mazgāšanai trauku mazgāšanas mašīnā.

Kļūdu kodi

Notiekot kādai nepareizai darbībai, ierīces displejā būs redzams kļūdas kods, kas jūs brīdina.

<i>Kodi</i>	<i>Nozīmes</i>	<i>Iespējamie cēloņi</i>
E1 Soak programmu mirgo	Ilgsnis ņjimo laiks.	Maišytuvai neatsidaro arba apribojamas vandens tiekimas, arba per mažas vandens slėgis.
E3 Soak programmu un ātru programmu mirgo	Nav sasniegta vajadzīgā temperatūra	Apkures elementa darbības traucējumi
E4 Mirgo ECO indikators	Pertekėjimas	Indaplovės nutekėjimo elementai nesandarūs.

BRĪDINĀJUMS!

- Ja notiek pārplūde, pirms zvanišanas servisam atslēdziet ūdensvada padevi.
- Ja pārplūdes vai nelielas noplūdes dēļ tvertnes pamatnē ir ūdens, tas ir jāizvāc, un tikai tad trauku mazgāšanas mašīnu drīkst iedarbināt atkārtoti.

Tehniskā informācija

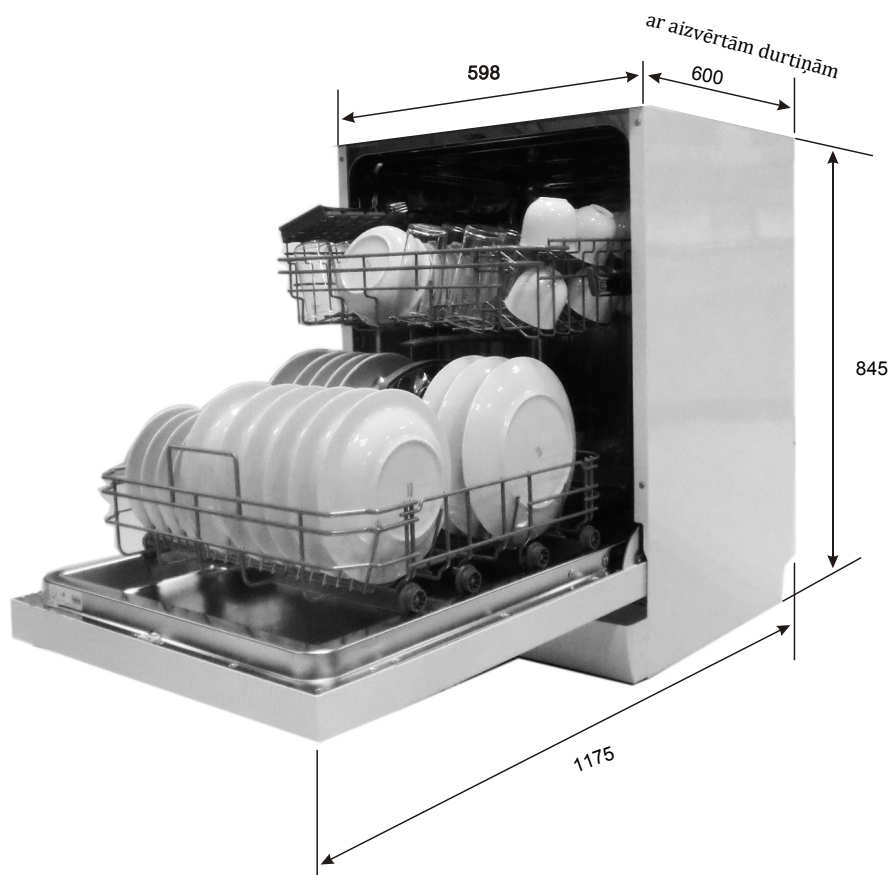

Augstums:	845 mm
Platums:	598 mm
Dziļums:	600mm (ar aizvērtām durtiņām)
Ūdens spiediens:	0,04–1,0 MPa
Elektropadeve:	skatīt tehnisko datu plāksnīti
Ietilpība:	14 trauku vietas

ET

LT

LV

PL

RU

Instrukcja użytkownika

Zmywarka

GS620E10W

GS620E10S

gorenje

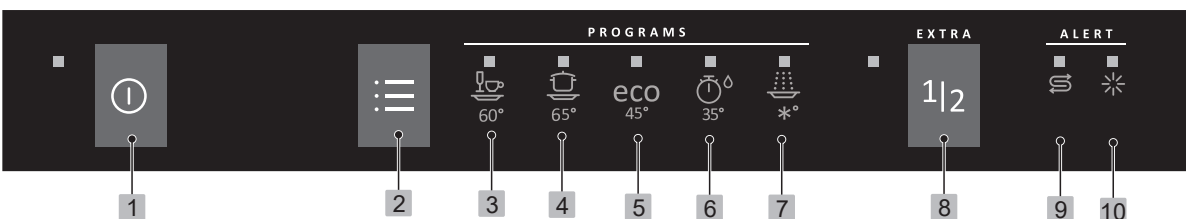

- 1 Główny włącznik
- 2 Programator
- 3 Codzienny
- 4 Intensywny
- 5 Eco
- 6 Szybki
- 7 Płukanie

- 8 Połowa załadunku
- 9 Wskaźnik środka do płukania
- 10 Wskaźnik soli

Instrukcje bezpieczeństwa	2
Przed pierwszym użyciem	3
Ładowanie zmywarki	4
Użytkowanie zmywarki	5
Ustawienia	8
Pielęgnacja i czyszczenie	10
Rozwiązywanie problemów	12
Montaż	16
Serwis	18
Informacje dla instytucji testujących	18
Dane techniczne	20

Instrukcje bezpieczeństwa

Informacje ogólne

- Przeczytać instrukcję użytkowania i umieścić ją w bezpiecznym miejscu.
- Nie wolno używać zmywarki do innych celów niż wskazane w niniejszej instrukcji użytkowania.
- Na drzwiach zmywarki ani w koszach zmywarki nie wolno umieszczać rzeczy innych niż naczynia.
- Nie wolno zostawiać otwartych drzwi zmywarki, ponieważ stwarza to ryzyko potknięcia.
- Należy stosować tylko detergent do zmywarek!
- Urządzenie może być obsługiwane przez dzieci w wieku 8 lat i starsze oraz przez osoby z niepełnosprawnością fizyczną, umysłową, utratą pamięci lub nie posiadające doświadczenia ani wiedzy. Osoby takie muszą być nadzorowane w czasie obsługi urządzenia lub poinstruowane w zakresie jego obsługi oraz powiązanych zagrożeń. Urządzenie nie może być czyszczone przez dzieci bez nadzoru.
- Nie wolno pozwalać dzieciom na zabawę zmywarką.
- Uszkodzony przewód zasilający może być wymieniony tylko przez wykwalifikowanego elektryka.
- Zmywarkę można użytkować tylko w warunkach domowych, do zmywania naczyń. Wszelkie inne sposoby użytkowania są zabronione.
- Do zmywarki nie wolno wkładać naczyń z pozostałościami rozpuszczalnika, ponieważ grozi to eksplozją. W zmywarce nie wolno zmywać też talerzy zabrudzonych popiołem, woskiem lub środkami smarnymi.

⚠ OSTRZEŻENIE!

Noże i inne ostro zakończone przedmioty należy układać ostrą stroną w dół w koszu na sztućce lub poziomo w innych koszach.

Montaż

Patrz sekcja Montaż.

Bezpieczeństwo dzieci

- Zawsze po dodaniu detergentu należy niezwłocznie uruchomić zmywarkę.
- Nie pozwalać dzieciom zbliżać się do zmywarki, gdy drzwi są otwarte. Wewnątrz mogą znajdować się pozostałości detergentu.
- Nie wolno pozwalać dzieciom na obsługę zmywarki lub zabawę zmywarką. Należy zachować szczególną czujność, gdy drzwi są otwarte.

⚠ OSTRZEŻENIE!

Nie wolno pozostawiać dzieci bez opieki – detergent do zmywarek jest żrący!

Przechowywanie/transport w zimie

- Zmywarkę należy przechowywać w miejscach, w których temperatura nie spada poniżej zera.
- Należy unikać transportu na duże odległości w bardzo niskiej temperaturze.
- Zmywarkę należy transportować pionowo lub ułożoną na tylnej ściance.

Zasada działania zabezpieczenia przed przelaniem

Zabezpieczenie przed przelaniem opróżnia zmywarkę i odcina zasilanie wodą, gdy jej poziom podniesie się powyżej wartości normalnej. W przypadku uruchomienia zabezpieczenia przed przelaniem należy odciąć dopływ wody i wezwać serwis.

Opakowanie

Odpady należy segregować zgodnie z lokalnymi przepisami.

Utylizacja

- Po zakończeniu eksploatacji zmywarki, gdy ma ona zostać poddana utylizacji, należy niezwłocznie uniemożliwić jej uruchomienie. Wyciągnąć kabel zasilający i uciąć go tak krótko, jak to możliwe.
- Zmywarka została wyprodukowana i oznaczona jako produkt poddawany odzyskowi.
- Informacje na temat odpowiedniego miejsca i sposobu przekazania zmywarki do odzysku uzyskać można u lokalnych władz

Przed pierwszym użyciem

Zmiękczacze wody

Zmywarka pracuje najskuteczniej z miękką wodą (woda z niewielką ilością minerałów). Twarda woda pozostawia białe osady na naczyńkach i zmywarce.

Twardość wody mierzona jest z wykorzystaniem następujących jednostek: stopnie niemieckie twardości wody (°dH) oraz stopnie francuskie twardości wody (°fH). Wodę o twardości przekraczającej 6°dH (9°fH) trzeba zmiękczyć. Jest to przeprowadzane automatycznie z wykorzystaniem wbudowanego zmiękczacza wody. Optymalne działanie zmiękczacza wymaga podania twardości doprowadzanej wody.

Informacje na temat twardości wody na danym obszarze można uzyskać w lokalnym zakładzie wodociągowym.

Regulacja zmiękczacza wody

W rozdziale Ustawienia na stronie 8 przedstawiono sposób regulacji zmiękczacza wody.

Uzupełnianie soli

Przed pierwszym uruchomieniem zmywarki ze zmiękczaczem wody należy napełnić pojemnik na sól, aby umożliwić automatyczne zmiękczenie wody dopływającej. Używać tylko soli gruboziarnistej lub specjalnej soli regeneracyjnej do zmywarek.

⚠ OSTRZEŻENIE!

Aby uniknąć rdzewienia, niezwłocznie po nasypaniu soli należy uruchomić program zmywania.

Nie wolno nigdy wlewać detergentu do zmywarek do pojemnika na sól. Spowoduje to uszkodzenie zmiękczacza wody!

Przy pierwszym uruchomieniu należy:

- 1 Odkręcić pokazywaną na ilustracji pokrywkę.
- 2 Umieścić dołączony do zmywarki lejek w otworze do napełniania pojemnika na sól. Najpierw włączyć około 1 l wody.
- 3 Następnie dodać maksymalnie 1,5 kg soli, do wypełnienia pojemnika.
- 4 Wytrzeć nadmiar soli, aby umożliwić prawidłowe dokręcenie pokrywki.
- 5 Uruchomić program, aby wypłukać wszelkie pozostałości soli ze zmywarki.

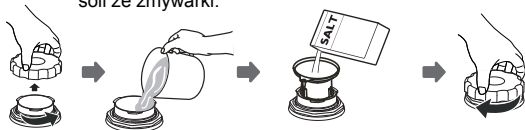

Wskaźnik konieczności uzupełnienia soli

Gdy konieczne jest uzupełnienie soli, na wyświetlaczu podświetlony zostanie powyższy symbol.

Gdy sól się skończy, należy odkręcić zakrętkę i nasypać sól do pojemnika. Wodę trzeba wlewać tylko przy pierwszym uzupełnieniu. Wytrzeć do czysta i dokręcić zakrętkę. Uruchomić program, aby wypłukać wszelkie pozostałości soli ze zmywarki.

Po uzupełnieniu soli symbol może zgasnąć dopiero po pewnym czasie.

Uzupełnianie środka do płukania

Środek do płukania przyspiesza oraz usprawnia suszenie. Zapewnia on również lepsze rezultaty mycia oraz bardziej czyste naczynia bez plam.

- 1 Otworzyć pokrywkę przedziału na płyn do płukania.
- 2 Ostrożnie dodać nabłyszczacz.
- 3 Wytrzeć środek, który mógł się rozlać wokół przedziału.
- 4 Prawidłowo zamknąć pokrywkę.

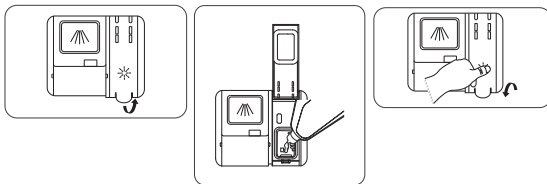

☼ Wskaźnik konieczności uzupełnienia środka do płukania

Gdy konieczne jest uzupełnienie środka do płukania, na wyświetlaczu podświetlony zostanie powyższy symbol.

Po uzupełnieniu soli symbol może zgasnąć dopiero po pewnym czasie.

Ustawianie ilości środka do płukania

Ilość środka do płukania należy zwiększyć:

- Jeżeli na naczyńkach są ślady wody.

Ilość środka do płukania należy zmniejszyć:

- Jeżeli naczynia pokryte są lepka białą/niebieską warstwą.
- Jeżeli na naczyńkach są zacieki.
- Powstawanie piany. W przypadku bardzo miękkiej wody środek do płukania można rozwinąć w stosunku 50:50.

W rozdziale Ustawienia na stronie 8 przedstawiono sposób regulacji Ustawianie ilości środka do płukania.

Ładowanie zmywarki

Zmywanie ekonomiczne

- Aby oszczędzić energię, zmywarki nie należy uruchamiać do czasu jej całkowitego załadowania.
- Nie płukać pod bieżącą wodą. Usunąć tylko większe resztki żywności przed włożeniem do zmywarki.
- Wybierać detergenty przyjazne dla środowiska. Zapoznać się z deklaracją dotyczącą wpływu na środowisko podaną na opakowaniu!
- Lekko zabrudzone naczynia można zmywać z wykorzystaniem programu zmywania w niskiej temperaturze.
- Najlepsze rezultaty suszenia można uzyskać poprzez nieznaczne uchylenie drzwi po zakończeniu programu (jeżeli zmywarka jest zabudowana, sąsiadujące meble muszą być odporne na wilgoć).

Kruche naczynia

Niektórych naczyń nie można zmywać w zmywarce. Może to wynikać z kilku czynników. Niektóre materiały nie są odporne na wysoką temperaturę, a inne mogą zostać uszkodzone przez detergent.

Kosze zmywarki

Zmywarka wyposażona jest w górną tacę na sztućce, górny kosz i dolny kosz.

Górna taca na sztućce

W górnej tacy na sztućce można umieszczać sztućce, chochle, trzepaczki, sztućce do nakładania i podobne elementy.

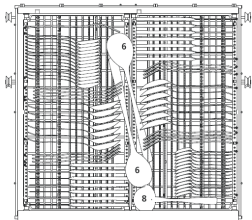

Górny kosz

W górnym koszu należy umieszczać szklanki, filiżanki, miski, małe talerzyki i spodki. Wszystkie zabrudzone powierzchnie powinny być skierowane do wewnątrz i w dół. Kieliszki do wina należy ustawiać na półce na kieliszki.

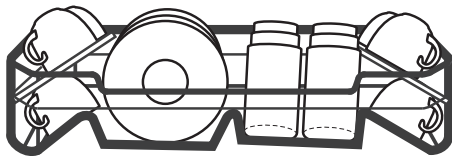

Aby ułatwić sobie układanie garnków i naczyń, półkę na filiżanki można złożyć do góry lub do dołu.



Podnoszenie i opuszczanie górnego kosza

- 1 Wyciągnąć górny kosz (kosz musi być pusty).
- 2 Chwycić górny kosz obiema dłońmi, wyciągnąć go i uchylić w drugie położenie.
- 3 Włożyć do niego górny kosz.

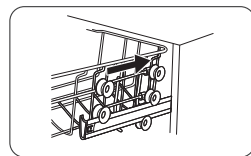
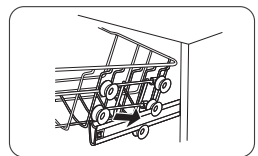
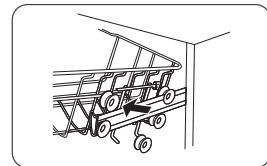
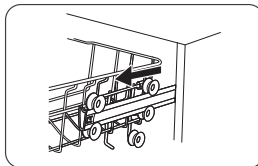

Dolny kosz

W dolnym koszu należy umieszczać talerze, małe talerze, półmiski, garnki i sztućce (w koszu na sztućce).

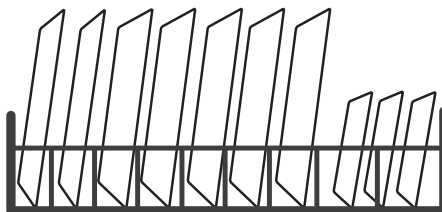

Kosz na sztućce

Sztućce wkładać uchwytem skierowanym w dół (z wyjątkiem noży) i rozkładając je tak szeroko, jak to możliwe. Upewnić się, że łyżki nie są ułożone jedna w drugiej.

Umieścić kosz na sztućce w dolnym koszu.

Składane kolce

Na czas zmywania garnków należy złożyć składane kolce (podpory na talerze). Przed przestawieniem składanych kolców zwolnić zaczep poprzez dociśnięcie go w kierunku do środka.

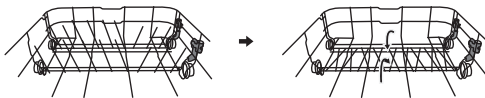

UWAGA!

Włożyć naczynia do zmywarki w taki sposób, aby woda mogła z nich spłynąć – jest to szczególnie ważne w przypadku naczyń plastikowych.

Sprawdzić, czy ramiona zraszające mogą się swobodnie obracać.

Użytkowanie zmywarki

Dodawanie detergentu

Dodawac detergent do przedziału na detergent. Wszelkie pytania dotyczące stosowania detergentu należy kierować do jego producenta.

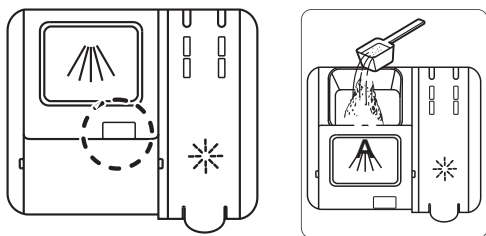

A Miejsce umieszczenia detergentu do głównego cyklu mycia.

Ilość użytego detergentu zależy od twardości wody.

Należy przestrzegać instrukcji na opakowaniu detergentu. Zmywarka wyposażona jest w zmiękczacze wody, tak więc należy stosować detergent i środek do płukania w ilości odpowiedniej dla wody miękkiej.

Użycie za dużej lub za małej ilości detergentu może skutkować mniej skutecznym zmywaniem oraz stanowi większe obciążenie dla środowiska.

UWAGA!

Stosować wyłącznie detergent do zmywarek. Nie wolno stosować płynu do mycia ze względu na pianę, która uniemożliwia skuteczne działanie zmywarki.

Tabletki do zmywarki

Jeżeli pokrywy dozownika nie można zamknąć, tabletkę należy przełamać na pół. Zbyt ciasno zamknięta pokrywa, która nie otwiera się łatwo, może spowodować, że detergent nie zostanie użyty prawidłowo.

Proszę zapoznać się z podanymi na opakowaniu zaleceniami producenta dotyczącymi miejsca umieszczenia kostek w zmywarce (np. w koszyczku na sztućce, w przegrodzie detergentu, itp.).

UWAGA!

Nie zaleca się stosowania tabletek do zmywarek z krótkimi programami (krótszymi niż 75 minut). W takim przypadku należy stosować detergent do zmywarek w proszku lub płynie.

Detergent 3-w-1/wszystko-w-jednym

Należy dokładnie zapoznać się z instrukcjami takich produktów. W przypadku jakichkolwiek wątpliwości skontaktować się z producentem detergentu.

Główny włącznik

Nacisnąć i przytrzymać wciśnięty główny włącznik, aż wyświetlacz się podświetli.

PROGRAMS – Wybór programu

Nacisnąć programator jednokrotnie lub kilka razy, aż aktywowany zostanie symbol wybranego programu.



Codzienny

Skuteczny program do codziennego zmywania lekko zaschniętych resztek (ten program nie jest przeznaczony do zmywania przypalonych resztek jedzenia, na przykład na naczyaniach do pieczenia).



Intensywny

Program do bardzo zabrudzonych naczyń takich jak garnki, naczynia żaroodporne i do pieczenia. Program doskonały również do zmywania naczyń o szczególnych wymaganiach w zakresie higieny, takich jak butelki dla dzieci czy deski do krojenia. Jeżeli naczynia te nie wypełniają całkowicie zmywarki można dodać talerze itp.

ECO Eco

Ten program przeznaczony jest do mycia normalnie zabrudzonych naczyń i stanowi najbardziej efektywny program w zakresie zużycia energii i wody.



Szybki

Ten program służy do mycia nieznacznie zabrudzonych szklanek i porcelany, np. filiżanek do kawy.



*° Płukanie

Służy do płukania naczyń oczekujących na całkowite wypełnienie zmywarki.

EXTRA – Wybór opcji

1|2 Połowa załadunku

Opcja ta dostosowuje program zmywania do wypełnionej do połowy zmywarki poprzez użycie mniejszej ilości energii i wody.

Uruchamianie zmywarki

Uruchomienie zmywarki jest możliwe po zamknięciu drzwiczek. Jeżeli główny wyłącznik zasilania znajduje się w pozycji włączonej, po zamknięciu drzwiczek zmywarka zostanie uruchomiona automatycznie.

Zatrzymywanie lub zmiana programu

Aby zmienić program po uruchomieniu zmywarki, należy otworzyć drzwi, a następnie nacisnąć i przytrzymać główny włącznik, aż wyświetlacz zgaśnie. Dodać detergent, jeżeli pokrywka dozownika detergentu została otwarta. Następnie nacisnąć główny włącznik, wybrać nowy program i zamknąć drzwi.

W jaki sposób można dołożyć naczynia?

Otworzyć drzwiczki. Zmywarka wyłączy się samoczynnie. Włożyć naczynia i zamknąć drzwiczki. Po krótkiej chwili zmywarka powróci do wykonywania programu.

Jak uzyskać najlepszy efekt suszenia

- Całkowicie załadować zmywarkę.
- Włożyć naczynia do zmywarki w taki sposób, aby woda mogła z nich spłynąć – jest to szczególnie ważne w przypadku naczyń plastikowych.
- Uzupelnić środek do płukania lub zwiększyć dozowaną ilość.
- Nieznacznie uchylić drzwi po zakończeniu programu.
- Przed rozładowaniem zmywarki należy odczekać, aż naczynia ostygną.

Po zakończeniu programu

Zmywarka wyłączy się automatycznie po zakończeniu programu. Po każdym użyciu należy zamknąć zawór wody.

Wyłączenie zmywarki głównym włącznikiem lub wskutek zaniku zasilania

Jeżeli program zmywania nie dobiegł końca, przerwany program będzie kontynuowany po przywróceniu zasilania.

UWAGA!

Otwieranie drzwiczek w czasie zmywania jest niebezpieczne, ponieważ można poparzyć się gorącą wodą.

Tabela programów

PROGRAMS – Program	Detergent, przedział 1 / 2 (ml)	EXTRA – Opcje	Zmywanie wstępne	Zmywanie główne	Liczba płukań	Płukanie końcowe	Zużycie ¹⁾	
							Energia (ok. kWh)	Zużycie wody (l)
Codzienny	4/ 18		1	60 °C	2	60 °C	1,10	15
Intensywny	4/ 18		1	65 °C	3	65 °C	1,621	17,8
Eco ²⁾	22			45 °C	2	60 °C	0,951	11
Szybki	4/18			35 °C	2	30 °C	0,410	11,2
Płukanie	--- / ---		1	--- / ---	--- / ---	--- °C	0,02	4,1

- 1) Zużycie mediów zależy od czynników takich jak temperatura doprowadzonej wody, temperatura w pomieszczeniu, ilość naczyń, wybrane funkcje dodatkowe i inne.
- 2) Ten program zmywania to standardowy cykl zmywania, na podstawie którego ustalono efektywność energetyczną. Program przeznaczony jest do zmywania normalnie zabrudzonych naczyń i jest najbardziej efektywnym programem w zakresie zużycia energii i wody.

Ustawienia

Dostosowanie spożycia soli

Zmywarka jest zaprojektowany w celu umożliwienia regulacji w ilości zużytej soli na podstawie twardości stosowanej wody. Ma to na celu optymalizację i dostosowanie poziomu zużycia soli.

Wykonaj poniższe czynności, aby dostosować spożycie soli.

1. Włącz urządzenie;
2. Otwórz drzwi, naciśnij przycisk programu przez ponad 5 sekund, aby uruchomić tryb ustawień zmiękczacza wody w ciągu 60 sekund po włączeniu urządzenia;
3. Naciśnij przycisk programu, aby wybrać odpowiedni zestaw zgodnie z lokalnym środowiskiem, zestawy zmieniają się w następującej kolejności:
H4->H5->H6->H1->H2->H3;
4. Naciśnij przycisk zasilania, aby zakończyć konfigurację modelu.

TWARDOŚĆ WODY				Pozycja selektora	Zużycie soli (g/cykl)
niemieckie °dH	francuskie °fH	brytyjskie °Clarke	Mmol/l		
0 - 5	0 - 9	0 - 6	0 - 0.94	H1-> Płucz jasne światło	0
6 - 11	10 - 20	7 - 14	1.0 - 2.0	H2-> Szybkie pranie Jasne światło	9
12 - 17	21 - 30	15 - 21	2.1 - 3.0	H3-> Płukanie i Szybkie światło jasne	12
18 - 22	31 - 40	22 - 28	3.1 - 4.0	H4-> Światło ECO jasne	20
23 - 34	41 - 60	29 - 42	4.1 - 6.0	H5-> ECO i Płucz Light jasny	30
35 - 55	61 - 98	43 - 69	6.1 - 9.8	H6-> Eco i Quick Light jasne	60

1°dH=1.25 °Clarke=1.78 °fH=0.178mmol/l

Ustawienie fabryczne: H3

W kwestii stopnia twardości dostarczanej wody należy skontaktować się z regionalnym Zarządem Gospodarki Wodnej.

Regulacja środka nabłyszczającego

Aby uzyskać lepszą wydajność suszenia z ograniczonym środkiem nabłyszczającym, zmywarka została zaprojektowana w celu dostosowania zużycia przez użytkownika. Wykonaj poniższe czynności.

1. Włącz urządzenie;
2. Otwórz drzwi, w ciągu 60 sekund po kroku 1, naciśnij przycisk Program przez ponad 5 sekund, a następnie naciśnij przycisk połowicznego obciążenia, aby przejść do trybu ustawień.
3. Naciśnij przycisk Program, aby wybrać odpowiedni zestaw zgodnie z nawykami używania, zestawy zmieniają się w następującej kolejności:
D1->D2->D3->D4->D5->D1,
4. Naciśnij przycisk zasilania, aby zakończyć konfigurację modelu.

Pozycja selektora	Ilość płynu nabłyszczającego (mL)
D1-> Płucz jasne światło	1.2
D2-> Szybkie pranie Jasne światło	2.4
D3-> Płukanie i Szybkie światło jasne	3.6
D4-> Światło ECO jasne	4.8
D5-> ECO i Płucz Light jasny	6.0

Pielęgnacja i czyszczenie

Układ filtracyjny

Filtr uniemożliwia większym resztkom żywności lub innym przedmiotom przedostanie się do wnętrza pompy. Resztki mogą zablokować filtr, wówczas należy je usunąć.

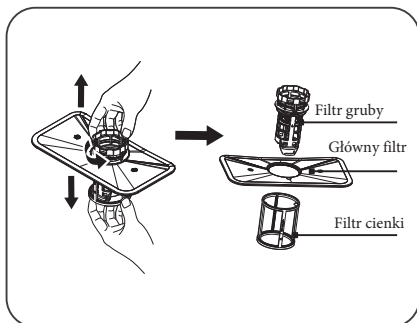

Na układ filtracyjny składają się filtr gruby, płaski (główny filtr) i mikrofiltr (filtr drobny).

1 Główny filtr.

Zebrane w tym filtrze resztki żywności i zanieczyszczenia są rozdrabniane przy pomocy specjalnego strumienia tryskającego z dolnego ramienia spryskiwacza, a następnie spłukiwane do odpływu.

2 Filtr gruby.

W filtrze grubym zbierają się większe elementy, które mogłyby zablokować odpływ, takie jak kawałki kości lub szkła. Zebrane w filtrze elementy usuwa się poprzez delikatne ściśnięcie umieszczonego na filtrze kranika, a następnie ich wyciągnięcie.

3 Filtr cienki.

Filtr ten zatrzymuje po spłynięciu wody resztki żywności i zanieczyszczenia uniemożliwiając ich ponowne osadzenie się na naczyniach w czasie mycia.

Zespół filtracyjny

Filtr skutecznie usuwa kawałki żywności z wody użytej do zmywania, dzięki czemu można ją ponownie użyć w czasie tego samego cyklu. Dla uzyskania najlepszych wyników i wydajności filtr należy regularnie czyścić. Dlatego też dobrym pomysłem jest usuwanie większych kawałków żywności zatrzymanych w filtrze po każdym cyklu mycia poprzez przepłukanie pod bieżącą wodą półokrągłego filtra z pojemnikiem. Urządzenie filtracyjne wyjmuje się pociągając do góry za uchwyt pojemnika.

1. Przekręć filtr w kierunku przeciwnym do ruchu wskazówek zegara.
2. Podnieś zespół filtracyjny do góry.

UWAGA!

Nie wolno użytkować zmywarki z wyjętymi filtrami!

Nieprawidłowe założenie filtra zgrubnego może skutkować niezadowolającymi rezultatami zmywania.

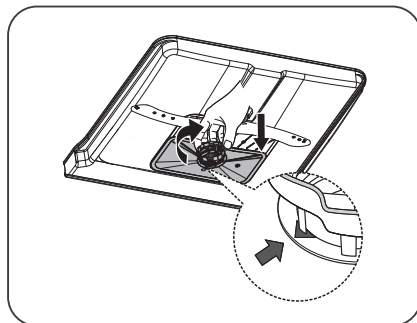
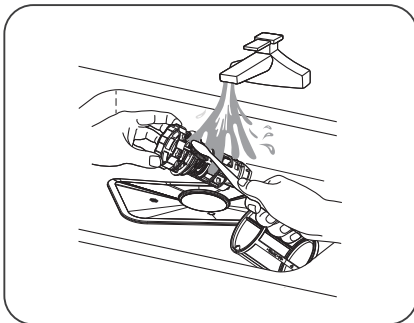
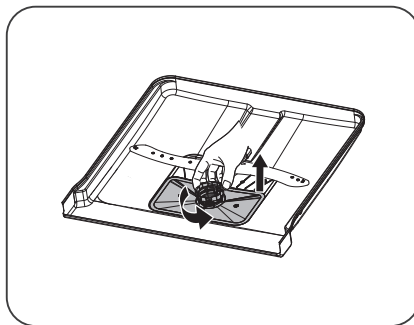

Ramiona zraszające

Otwory i łożyska mogą w pewnych okolicznościach zostać zablokowane. Wyjąć zanieczyszczenia za pomocą szpilki lub podobnego przedmiotu. Ramiona zraszające mają również otwory od spodu.

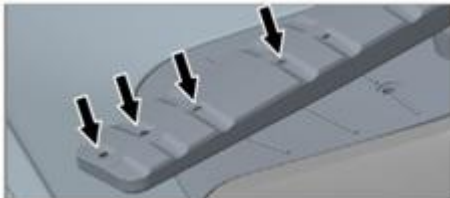

Aby ułatwić czyszczenie, ramiona zraszające można zdemontować. Należy pamiętać o ich prawidłowym zamontowaniu po oczyszczeniu.

Dolne ramie zraszające

- Pociągnąć dolne ramie zraszające prosto w górę, aby je wyjąć.



Górne ramie zraszające

- 1 Wyciągnąć górny kosz.

- 2 Odkręcić łożyska ramienia zraszającego w lewo, aby zdjąć ramie zraszające z górnego kosza.



Drzwi

Krawędzie wokół drzwi należy czyścić tylko wilgotną ściereczką (z niewielką ilością środka do czyszczenia w razie potrzeby).

Osady z kamienia

Komora zmywarki wykonana jest ze stali nierdzewnej i jest zazwyczaj czyszczona w czasie normalnego użytkowania. W przypadku twardej wody w zmywarce może odłożyć się kamień. Należy wtedy wlać dwie łyżeczki kwasu cytrynowego do przedziału na detergent i uruchomić program Intensywny (bez naczyń w zmywarce).

Panel przedni

Przyciski należy utrzymywać w czystości oraz wolne od tłuszczu. Przyciski należy czyścić za pomocą suchej lub delikatnie zwilżonej szmatki. Nie wolno stosować środków czyszczących – mogą one porysować powierzchnię. Przed rozpoczęciem czyszczenia należy wyłączyć zmywarkę głównym włącznikiem, aby uniknąć przypadkowej aktywacji przycisków.

Rozwiązywanie problemów

Typ usterki wskazany na wyświetlaczu		Czynność
Płucz jasne światło	Usterka wlotu wody	Sprawdzić czy kurek z wodą jest otwarty. Sprawdzić czy nie jest zablokowany zewnętrzny filtr na wężu doprowadzającym wodę. Jeśli problem się utrzymuje, skontaktować się z działem serwisowym.
Płukanie i Szybkie światło jasne	Żądana temperatura nie osiągnięta	Skontaktować się z działem serwisowym.
Światło ECO jasne	Nadmiar wody	Zamknąć kurek z wodą i skontaktować się z działem serwisowym.

Nacisnąć dowolny przycisk, aby usunąć sygnał błędu.

Problem	Możliwe przyczyny	Czynność
Przyciski nie reagują na naciskanie.	Przyciski zostały naciśnięte za szybko po otwarciu drzwi.	Odczekać chwilę i ponowić próbę.
	Przyciski są brudne.	Wyczyścić je suchą lub lekko wilgotną szmatką.
	Drzwi są zamknięte.	Otworzyć drzwi. Przyciski działają tylko przy otwartych drzwiach.
Nie można zamknąć drzwi.	Kosze są nieprawidłowo ustawione.	Sprawdzić, czy kosze są prawidłowo ustawione w płaszczyźnie poziomej.
		Sprawdzić, czy naczynia nie uniemożliwiają prawidłowego wsunięcia koszy.

Problem	Możliwe przyczyny	Czynność
Zmywarka nie uruchamia się.	Drzwi są nieprawidłowo zamknięte.	Sprawdzić.
	Zmywarka została otwarta w celu dołożenia brudnych naczyń podczas wykonywania programu.	Zamknąć drzwiczki i czekać. Po kilku chwilach zmywarka powróci do wykonywania programu.
	Zadziałał bezpiecznik/wyłącznik automatyczny.	Sprawdzić.
	Wtyczka nie jest włożona do gniazdka ściennego.	Sprawdzić.
	Zawór wody jest zamknięty.	Sprawdzić.
	Przelanie/wycieki.	Sprawdzić.
	Ze zmywarki dobiega dźwięk wirowania (pompa odpływowa), który nie ustaje po wyłączeniu zasilania głównym włącznikiem.	Zamknąć zawór wody. Wyjąć wtyczkę i wezwać serwis.
	Sprawdzić, czy opcja Opóźniony start nie jest aktywna.	Aby anulować opcję Opóźniony start, należy nacisnąć i przytrzymać główny włącznik do czasu wyłączenia wyświetlacza. Uruchomić ponownie zmywarkę.
Naczynia nie są czyste.	Ramiona zraszające nie obracają się.	Zdemontować ramiona i wyczyścić je.
		Sprawdzić, czy naczynia nie blokują ruchu ramion zraszających.
	Stary detergent. Detergent to produkt, który traci z czasem swoje właściwości.	Należy unikać kupowania dużych opakowań.
	Nieprawidłowa ilość detergentu.	Ilość należy ustalić z uwzględnieniem twardości wody. Zastosowanie zbyt dużej lub zbyt małej ilości detergentu skutkuje niesatysfakcjonującymi rezultatami mycia.
	Za mało intensywny program zmywania.	Wybrać bardziej intensywny program.
	Naczynia załadowane nieprawidłowo.	Nie przykrywać porcelany dużymi miskami lub podobnymi naczyniami. Unikać ustawiania bardzo wysokich szklanek w narożnikach koszy.
	Szklanki i filiżanki przewróciły się w czasie biegu programu.	Ustawić naczynia tak, aby były stabilne.
	Filtr jest założony nieprawidłowo.	Mocno dokręcić filtr. Patrz sekcja Pielęgnacja i czyszczenie.

Problem	Możliwe przyczyny	Czynność
Plamy na stali nierdzewnej lub srebrze.	Niektóre produkty spożywcze, takie jak musztarda, majonez, cytryna, ocet, sól i sosy mogą powodować powstawanie śladów na stali nierdzewnej, jeżeli zostaną na niej pozostawione na zbyt długi czas.	Takie produkty spożywcze należy splukiwać, jeżeli zmywarka nie zostanie uruchomiona od razu. Można też skorzystać z programu Płukanie.
	Stal nierdzewna może spowodować powstanie plam na elementach ze srebra, jeżeli zetkną się w czasie zmywania. Aluminium również może powodować powstawanie plam na naczyniach.	Nie wolno dopuścić, aby elementy ze stali nierdzewnej i srebra się ze sobą stykały w czasie zmywania.
Plamy lub nalot na naczyniach.	Ze zmiękczacza wody wycieka sól.	Sprawdzić, czy pokrywka pojemnika na sól jest prawidłowo dokręcona. Jeżeli tak, należy wezwać serwis.
	Nieprawidłowe nastawienie zmiękczacza wody.	Patrz sekcja Ustawienia.
	Nieprawidłowo ustawiona ilość środka do płukania.	Patrz sekcje Przed pierwszym użyciem i Ustawienia.
	Pojemnik na sól pusty.	Uzupełnić sól. Patrz sekcja Przed pierwszym użyciem.
	Używany jest detergent 3-w-1/wszystko-w-jednym i aktywna jest opcja TAB (Detergent 3-w-1/wszystko-w-jednym).	Wyłączyć opcję TAB (Detergent 3-w-1/wszystko-w-jednym) i uzupełnić sól i środek do płukania.
	Zbyt wysoka temperatura i/lub zbyt duża ilość detergentu mogą uszkodzić naczynia kryształowe. Niestety szkód nie można naprawić, można im tylko zapobiegać.	Naczynia kryształowe należy zmywać w niskiej temperaturze i z niewielką ilością detergentu. Dalsze informacje można uzyskać u producenta detergentu.
Naczynia pokryte są lepką białą/niebieską warstwą.	Nastawa ilości środka do płukania za wysoka.	Zmniejszyć nastawę. Patrz sekcje Przed pierwszym użyciem i Ustawienia. W przypadku bardzo miękkiej wody środek do płukania można rozwinąć w stosunku 50:50.
Po zmywaniu pozostały plamy.	Szmirka i herbata są trudne do usunięcia.	Użyć detergentu ze składnikiem wybielającym.
Stukotanie w czasie zmywania.	Naczynia są ułożone nieprawidłowo lub ramiona zraszające nie obracają się.	Sprawdzić, czy naczynia są prawidłowo ustawione. Obrócić ramionami zraszającymi, aby potwierdzić, że o nic nie zaczepiają.

Problem	Możliwe przyczyny	Czynność
W zmywarce pozostaje woda.	Zablokowany wąż odpływowy.	Odłączyć wąż odpływowy w punkcie, w którym przyłączony jest do syfonu zlewu. Sprawdzić, czy nie ma w nim zanieczyszczeń. Czy odcinek rury w kształcie stożka został przycięty do średnicy wewnętrznej minimum 14 mm?
	Załamanie węża odpływowego.	Sprawdzić, czy wąż odpływowy nie jest załamany ani zgięty pod zbyt małym kątem.
	Filtry są zapchane.	Wyczyścić filtr zgrubny i dokładny.
	Zanieczyszczenia w pompie odpływowej.	Wyczyścić pompę odpływową. Patrz sekcja Pielęgnacja i czyszczenie.
Ze zmywarki wydobywa się nieprzyjemny zapach.	Zanieczyszczenia wokół uszczelek i w narożnikach.	Wyczyścić za pomocą szczotki i niskopięniącego środka do czyszczenia.
	Przed długi czas stosowano wyłącznie programy zmywania w niskiej temperaturze.	Uruchamiać program zmywania w wysokiej temperaturze przynajmniej raz w miesiącu.
Naczynia nie są wystarczająco suche.		
	Zmywarka nie jest całkowicie załadowana.	Całkowicie załadować zmywarkę.
	Środek do płukania wymaga uzupełnienia lub jego ilość jest ustawiona na zbyt niską wartość.	Uzupełnić środek do płukania lub zwiększyć jego ilość. Patrz sekcje Przed pierwszym użyciem i Ustawienia.
	Używany jest detergent 3-w-1/wszystko-w-jednym i aktywna jest opcja TAB (Detergent 3-w-1/wszystko-w-jednym).	Wyłączyć opcję TAB (Detergent 3-w-1/wszystko-w-jednym) i uzupełnić sól i środek do płukania.
		Nieznacznie uchylić drzwi po zakończeniu programu.

Montaż

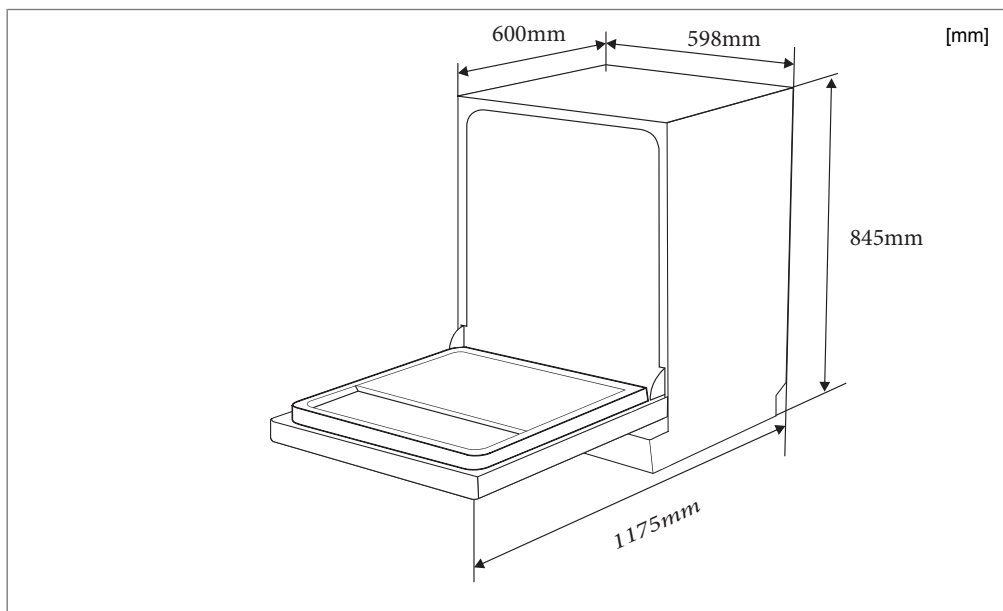

Przeczytanie i przestrzeganie poniższych instrukcji i wytycznych jest niezwykle ważne. Montaż i podłączenie urządzenia należy przeprowadzić zgodnie z oddzielnymi instrukcjami instalacji.

Instrukcje bezpieczeństwa

- Połączenia elektryczne, doprowadzające i odprowadzające muszą być wykonane przez przeszkolonego profesjonalistę.
- Należy zawsze przestrzegać obowiązujących przepisów dotyczących podłączania do źródła wody, kanalizacji i sieci elektrycznej.
- W czasie montażu należy zachować ostrożność. Nosić rękawice ochronne. Montaż musi być przeprowadzany przez dwie osoby.
- Na podłodze pod zmywarką umieścić szczelną tackę ochronną, aby uniknąć uszkodzeń spowodowanych potencjalnymi wyciekami wody.
- Przed przykręceniem zmywarki należy sprawdzić jej działanie poprzez uruchomienie programu Płukanie. Sprawdzić, czy zmywarka napelnia się wodą, a następnie opróżnia. Sprawdzić również, czy wszystkie złącza są szczelne.

! OSTRZEŻENIE!

W czasie montażu zmywarki należy odciąć dopływ wody.

! OSTRZEŻENIE!

W czasie wykonywania prac wtyczka musi być wyjęta z gniazdka lub zasilanie odcięte z gniazdka.

Przygotowanie

- Wymiary wnętrza i przyłączy podano w oddzielnej instrukcji instalacji. Przed rozpoczęciem montażu sprawdzić, czy wszystkie wymiary są prawidłowe. Należy pamiętać, że wysokość drzwi można regulować, co pozwala zastosować inne mocowania.
- Upewnić się, że powierzchnia, na której montowana jest zmywarka jest stabilna. Wypoziomować zmywarkę poprzez regulację czterech nóżek.

Podłączenie odpływu

Inne potrzebne informacje podane są w instrukcji instalacji.

Wąż odpływowy można wydłużyć o maksymalnie 3 m (całkowita długość węża odpływowego nie może przekroczyć 4,5 m). Wszelkie połączenia i rury łączące muszą mieć średnicę wewnętrzną minimum 14 mm. Jednak najlepiej jest wymienić wąż odpływowy na nowy, bez takich połączeń.

Żaden odcinek węża odpływowego nie może znajdować się o więcej niż 950 mm powyżej dna zmywarki. Węża nie można podłączać bezpośrednio do odpływu w podłodze lub podobnego odpływu. W takiej sytuacji wąż może zadziałać jak syfon i opróżnić zmywarkę.

Wylot węża musi zawsze znajdować się co najmniej 350 mm powyżej spodniej części urządzenia.

Upewnij się, że na wężu odpływowym nie ma załamań.

UWAGA!

Jeżeli wąż odpływowy doprowadzony jest do króćca na syfonie zlewu (patrz ilustracja nr 1), podłączenie węża musi być wykonane na poziomie dna zlewu; w przeciwnym razie woda odpływająca ze zlewu może przedostawać się do zmywarki. Inne sposoby podłączenia przedstawione zostały na ilustracjach nr 2 i 3.

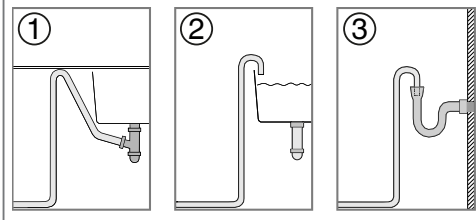

UWAGA!

Naprawy i czynności konserwacyjne dotyczące bezpieczeństwa lub funkcjonowania urządzenia mogą być wykonywane wyłącznie przez przeszkolonego profesjonalistę.

Przeczytać rozdział Rozwiązywanie problemów przed skontaktowaniem się z działem obsługi technicznej. Podać informacje zawarte na tabliczce znamionowej zmywarki, z włączeniem numeru produktu (1) i numeru seryjnego (2).

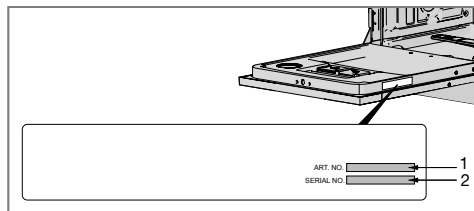

Podłączenie do źródła wody

Należy korzystać wyłącznie z węży dostarczonych ze zmywarką. Nie wolno wykorzystywać starych lub innych zapasowych węży.

Rura zasilająca musi mieć zawór zamykający. Zawór zamykający musi być łatwo dostępny, tak aby umożliwić odcięcie dopływu wody w przypadku konieczności przestawienia zmywarki.

Po zakończeniu montażu zawór zamykający należy otworzyć, aby umożliwić ustabilizowanie się ciśnienia, oraz aby sprawdzić, czy wszystkie połączenia są szczelne.

Zmywarkę należy podłączać do zimnej wody...

Jeżeli dom jest ogrzewany z wykorzystaniem pieca olejowego lub elektrycznego.

Zmywarkę należy podłączyć do ciepłej wody (maks. 70 °C)...

Jeżeli dom jest ogrzewany z wykorzystaniem ogrzewania komunalnego, energii słonecznej lub geotermalnej. Podłączenie do ciepłej wody skraca czas trwania programów i zmniejsza zużycie energii przez zmywarkę.

Podłączenie elektryczne

Informacje na temat parametrów podłączenia elektrycznego znaleźć można na tabliczce z numerem seryjnym. Podane tam specyfikacje muszą być zgodne z parametrami zasilania sieciowego.

Zmywarka musi być podłączona do gniazdka z uziemieniem.

Elektryczne gniazdko ścienne musi znajdować się poza miejscem montażu oraz być łatwo dostępne po zamontowaniu zmywarki. Nie wolno stosować przedłużaczy.



Инструкция по эксплуатации

Посудомоечная машина

GS620E10W

GS620E10S

gorenje

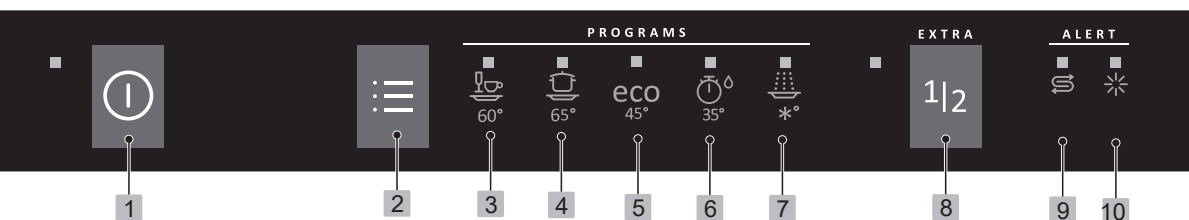

- 1 Главный выключатель электропитания
- 2 Переключатель программ
- 3 Ежедневная
- 4 Интенсивная
- 5 Экологичная
- 6 Быстрая
- 7 Полоскание

- 8 1/2 загрузки
- 9 Индикатор соли
- 10 Индикатор ополаскивателя

Указания по технике безопасности	2
Перед первой мойкой	3
Загрузка машины	4
Использование посудомоечной машины	6
Настройки	9
Уход и очистка	11
Поиск и устранение неисправностей	13
Установка	17
Сервис	19
Информация для тестового запуска	19
Техническая информация	20

Общие положения

- Ознакомьтесь с инструкцией по эксплуатации и сохраняйте ее в надежном месте!
- Посудомоечную машину запрещено использовать в любых целях, не указанных в этих инструкциях по эксплуатации.
- Ставьте на дверцу машины и в ее корзины только посуду.
- Не оставляйте дверцу машины открытой, поскольку о нее можно споткнуться.
- Применяйте только моющие средства, предназначены для посудомоечных машин!
- Эта машина пригодна для использования детьми в возрасте 8 лет и старше, людьми с ограниченными физическими или умственными способностями, слабой памятью, а также людьми, не имеющими достаточного опыта и знаний. Использование машины этими людьми возможно лишь под присмотром или после прохождения инструктажа по эксплуатации машины и возможным рискам. Запрещается очистка машины детьми без присмотра.
- Не разрешайте детям играть с машиной.
- Замену поврежденного сетевого кабеля должен выполнять только квалифицированный электрик.
- Эта посудомоечная машина предназначена для использования в домашнем хозяйстве и подобных условиях.
- Не загружайте в машину посуду с остатками растворителей. Это может привести к взрыву. Также в машине запрещено мыть посуду, покрытую золой, воском или смазкой.

ПРЕДОСТЕРЕЖЕНИЕ!

Ножи и другие острые предметы необходимо располагать острием вниз в корзине для столовых приборов или горизонтально в других корзинах.

- Не позволяйте детям пользоваться посудомоечной машиной или играть с ней. Будьте особо бдительны, когда дверца открыта.

ПРЕДОСТЕРЕЖЕНИЕ!

Не допускайте детей к посудомоечной машине. В ней используется едкое моющее средство!

Хранение в зимнее время и транспортировка

- Храните машину в помещении с температурой выше 0 °С.
- Не перевозите машину на дальние расстояния при сильных морозах.
- При транспортировке машина должна либо стоять, либо лежать на задней стенке.

Функция защиты от переполнения

Если в машину набрано слишком много воды, система защиты от перелива перекрывает подачу воды и начинает откачивать ее. В этом случае нужно перекрыть систему подачи воды и обратиться в сервисный центр.

Упаковочный материал

Просьба соблюдать требования местных нормативных актов в части сортировки утилизируемых материалов.

Утилизация

- Перед утилизацией машины в связи с окончанием срока службы необходимо предотвратить возможность ее дальнейшего использования. Для этого вытяните шнур питания и обрежьте его как можно короче.
- Посудомоечная машина изготовлена с учетом возможности ее утилизации, о чем свидетельствует соответствующая маркировка.
- Чтобы узнать, как и куда сдать машину на переработку, обращайтесь в местные компетентные органы.

Установка

См. раздел «Установка».

Безопасность детей

- Всегда запускайте посудомоечную машину сразу после добавления моющего средства.
- Если дверца посудомоечной машины открыта, не подпускайте к ней детей. Внутри может оставаться моющее средство!

Перед первой мойкой

Смягчитель воды

Для качественной мойки посуды используйте в посудомоечной машине мягкую воду (воду с низкой минерализацией). Жесткая вода оставляет белый налет на посуде и внутренних поверхностях посудомоечной машины.

Жесткость воды определяется по следующим шкалам: немецкой (°dH) и французской (°fH). Если жесткость подаваемой воды превышает 6°dH (9°fH), ее нужно смягчать. Для этого используется автоматический встроенный смягчитель воды. Чтобы добиться от смягчителя максимальной эффективности, его необходимо отрегулировать с учетом жесткости поступающей воды.

Чтобы узнать жесткость воды в своем регионе, обратитесь на местную водопроводную станцию.

Регулировка смягчителя воды

В разделе Настройки на стр. 9 приведено описание регулировки смягчителя воды.

Заполнение солью

Перед эксплуатацией посудомоечной машины со смягчителем воды засыпьте соль в соответствующее отделение, чтобы подаваемая вода автоматически смягчалась. Используйте соль крупного помола или специальную соль для посудомоечных машин.

⚠ ПРЕДОСТЕРЕЖЕНИЕ!

Чтобы избежать появления ржавых пятен, сразу после засыпания соли запускайте программу мойки.

Никогда не заливайте в отделение для соли моющее средство, иначе устройство для смягчения воды выйдет из строя!

При первом добавлении соли выполните указанные ниже действия.

- 1 Открутите крышку, как показано на рисунке.
- 2 Поместите входящую в комплект поставки воронку в отверстие отделения для соли. Сначала налейте в него примерно 1 л воды.
- 3 Затем заполните отделение солью (не более 1,5 кг).
- 4 Стряхните лишнюю соль и плотно закрутите крышку.
- 5 Чтобы смыть попавшую в посудомоечную машину соль, запустите соответствующую программу.

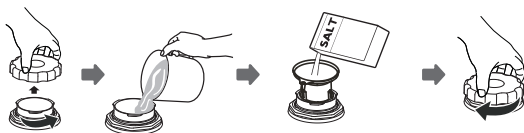

S Индикатор заполнения соли

Если требуется досыпать соль, на дисплее появляется приведенный выше символ.

Когда соль закончится, открутите колпачок и наполните контейнер заново. Воду необходимо заливать только в первый раз! Вытрите начисто и затяните. Чтобы смыть попавшую в посудомоечную машину соль, запустите соответствующую программу.

Символ на дисплее может исчезнуть не сразу после наполнения, а через некоторое время.

Доливание ополаскивателя

При использовании ополаскивателя посуда сушится быстрее и лучше. Кроме того, это помогает добиться лучшего результата мытья посуды.

- 1 Откройте крышку отделения для ополаскивателя.
- 2 Аккуратно залейте ополаскиватель в отделение.
- 3 Вытрите брызги вокруг отделения.
- 4 Плотно закройте крышку.

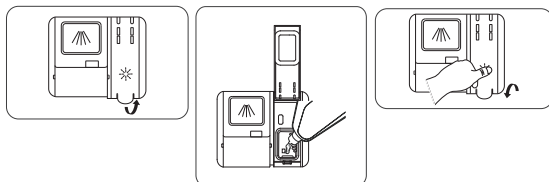

***** Индикатор заливки ополаскивателя

Если его нужно долить в машину, на дисплее появляется приведенный выше символ.

Символ на дисплее может исчезнуть не сразу после наполнения, а через некоторое время.

Установка дозировки ополаскивателя

Дозировку ополаскивателя можно настроить от 1 (минимальная дозировка) до 6 (максимальная дозировка). Заводская настройка: 4.

Дозировку ополаскивателя нужно увеличить, если:

- на посуде появились разводы.

Дозировку ополаскивателя нужно уменьшить:

- на посуде появилась липкая белая или синяя пленка;
- на посуде появились полосы;
- образуется слишком много пены. Если вода очень мягкая, ополаскиватель следует разбавлять в пропорции 50:50.

В разделе Настройки на стр. 9 приведено описание Установка дозировки ополаскивателя.

Загрузка машины

Экономичная мойка посуды

- С целью экономии энергии запускайте посудомоечную машину полностью загруженной.
- Не мойте посуду водой. Просто удалите крупные частицы пищи с посуды перед загрузкой в посудомоечную машину.
- Выбирайте экологически безопасные моющие средства. Обращайте внимание на экологическую маркировку на упаковке!
- Если посуда слегка загрязнена, можно выбрать программу с низкой температурой.
- Эффективность сушки повышается, если после завершения программы приоткрыть дверь. (Мебель, в которую встроена посудомоечная машина, должна быть защищена от конденсации влаги).

Хрупкая посуда

Некоторую посуду нельзя мыть в посудомоечной машине. Это может быть обусловлено разными причинами. Одни материалы не выдерживают высокую температуру, другие могут быть повреждены моющим средством.

Корзины посудомоечной машины

Посудомоечная машина оборудована верхней корзиной и нижней корзиной с корзиной для столовых приборов.

Верхний лоток для столовых приборов

В верхнем лотке для столовых приборов можно размещать половники, венчики, сервировочные приборы и подобные предметы.

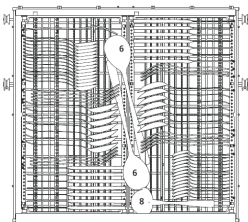

Верхняя корзина

Загрузите стаканы, чашки, миски, небольшие тарелки и блюдца в верхнюю корзину. Посуда должна располагаться загрязненной поверхностью вниз или внутрь машины! Разместите винные бокалы на полке для фужеров.

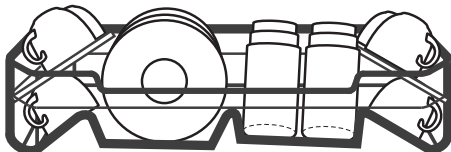

Удья лучшего размещения кастрюль и сковород подставку для чашек можно сложить или поднять.



Подъем и опускание верхней корзины

- 1 Извлеките верхнюю корзину (корзина должна быть пустая).
- 2 Обеими руками извлеките верхнюю корзину и переместите ее в другое положение.
- 3 Задвиньте верхнюю корзину

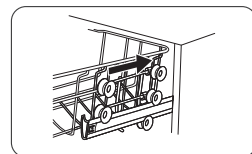
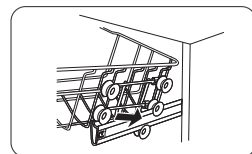
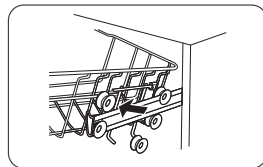
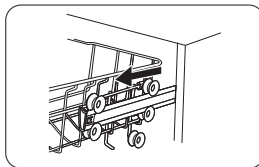

Нижняя корзина

В нижней корзине разместите обеденные и закусочные тарелки, сервировочные блюда и кастрюли, а также столовые приборы (в специальной корзине).

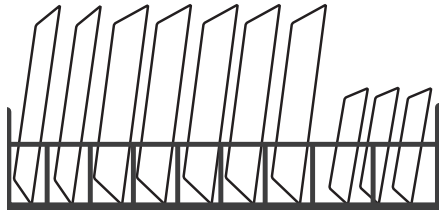

Корзина для столовых приборов

Располагайте столовые приборы ручками вниз (за исключением ножей) и распределяйте их максимально равномерно. Не прижимайте ложки друг к другу.

Установите корзину для столовых приборов в нижнюю корзину.

Складные держатели

Складные держатели сворачиваются и разворачиваются, что упрощает загрузку кастрюль, мисок и стаканов. Чтобы выдвинуть складные держатели и поменять их положение, нажмите на защелку.



ВНИМАНИЕ!

Поместите посуду в машину так, чтобы промывочная вода стекала с нее; это особенно важно для пластиковой посуды.

Обеспечьте свободное вращение разбрызгивателей.

Использование посудомоечной машины

Загрузите моющее средство

Добавьте моющее средство в соответствующее отделение. Закройте крышку и нажмите, чтобы она защелкнулась. Если посуда сильно загрязнена, загрузите моющее средство в отделение для предварительного мытья. Моющее средство будет воздействовать на посуду в фазе предварительного мытья. За дополнительной информацией о моющем средстве обращайтесь к производителю средства.

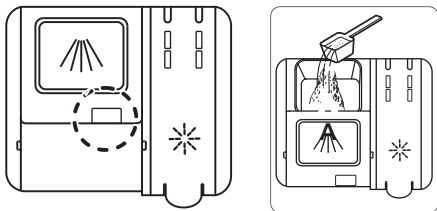

А Отделение для загрузки моющего средства для основного мытья

Количество моющего средства можно изменять в зависимости от жесткости воды.

Соблюдайте инструкции, указанные на упаковке моющего средства. Дозируйте моющее средство и ополаскиватель как для мягкой воды, поскольку в посудомоечной машине используется устройство для ее смягчения.

Слишком большое количество моющего средства снижает качество мойки и отрицательно влияет на окружающую среду.

ВНИМАНИЕ!

Применяйте только моющие средства, предназначенные для посудомоечных машин! Не пользуйтесь жидкостью для мытья посуды. Образующаяся пена снижет эффективность мойки.

Таблетки для посудомоечных машин

Если крышка дозатора закрывается с трудом, разделите таблетку пополам. Если крышка прилегает слишком плотно или не открывается должным образом, таблетка моющего средства может застрять

При использовании таблетированного моющего средства следуйте указаниям производителя на упаковке относительно того, куда должно быть загружено средство (например, в корзину для столовых приборов, в отделение для моющего средства и т. д.).

ВНИМАНИЕ!

Таблетки не рекомендуются использовать в быстрых программах (менее 75 минут). В этом случае лучше применять жидкое или порошкообразное моющее средство.

Моющее средство «3 в 1» или «все в одном»

Внимательно ознакомьтесь с инструкциями к этим продуктам. При возникновении вопросов обращайтесь к их производителям.

ⓘ Главный выключатель электропитания

Нажмите главный выключатель и удерживайте его, пока не загорится подсветка дисплея.

☰ PROGRAMS - Выбор программы

Нажимайте переключатель программ, пока не загорится символ нужной программы.



60° Ежедневная

Программа для повседневного применения эффективно удаляет засохшие остатки пищи. (Эта программа не предназначена для удаления пригоревшей пищи, например, на формах для запекания).



65° Интенсивная

Программа для сильно загрязненной посуды, например кастрюль, жаровен и форм для запекания. Также идеально подходит в случае исключительно высоких требований к гигиене, например, при мытье бутылочек для детского питания и разделочных досок. Если после загрузки в посудомоечной машине еще остается место, можно поместить тарелки и подобную посуду.

ECO

45° Экологичная

Эта программа предназначена для мойки умеренно загрязненной посуды и является самой эффективной по расходу энергии и воды.



35° Быстрая

Программа для слегка загрязненной стеклянной и фарфоровой посуды, например кофейных чашек.



*° Полоскание

Программа для ополаскивания посуды при постепенной загрузке машины.

EXTRA - Выбор опций

1|2 1/2 загрузки

Эта опция для программы мойки с наполовину заполненной посудомоечной машиной снижает расход энергии и воды.

Включение посудомоечной машины

Закройте дверь, чтобы включить посудомоечную машину. Если главный выключатель электропитания включен, посудомоечная машина запускается автоматически при закрытии двери.

Остановка или изменение программы

Чтобы изменить программу после запуска машины, откройте дверцу, а затем нажмите и удерживайте главный выключатель электропитания до выключения дисплея. Если открылась крышка дозатора моющего средства, добавьте моющее средство. Затем нажмите главный выключатель электропитания, выберите новую программу и закройте дверцу.

Загрузка дополнительной посуды

Откройте дверь. Посудомоечная машина автоматически остановится. Загрузите посуду и закройте дверь. Через некоторое время посудомоечная машина продолжит выполнение программы.

Как повысить эффективность сушки

- Полностью загрузите машину.
- Поместите посуду в машину так, чтобы промывочная вода стекала с нее; это особенно важно для пластиковой посуды.
- Долейте ополаскиватель или увеличьте его дозировку.
- После завершения программы приоткройте дверцу.
- Перед выгрузкой из посудомоечной машины дождитесь остывания посуды.

После окончания программы

Посудомоечная машина выключается автоматически по завершении программы. Закрывайте водопроводный кран после каждого использования.

Если посудомоечная машина выключается с помощью главного выключателя электропитания или во время отключения питания

Если программа мойки не завершена, то она продолжится при восстановлении электропитания.

ВНИМАНИЕ!

Опасно открывать дверцу во время мытья, так как можно ошпариться горячей водой.



Дисплей: показывает ход выполнения программы

- ⋮ Мытье
- ∞ Сушка
- END Конец программы

УПРАВЛЕНИЕ ПОСУДОМОЕЧНОЙ МАШИНОЙ

Таблица программ

В таблице ниже показано, какую программу выбрать в зависимости от степени загрязнения посуды, приведена дозировка моющего средства и другая информация о программах.

Знак ● означает, что нужно добавить ополаскиватель в отделение для ополаскивателя.

Программа	Описание цикла мытья	Моющее средство предв./основное мытье	Время цикла, мин.	Расход электроэнергии, кВт·ч	Вода, л	Ополаскиватель
-----------	----------------------	---------------------------------------	-------------------	------------------------------	---------	----------------

	Предв. мытье (35°C) Мытье (60°C) Ополаскивание Ополаскивание (60°C) Сушка	5/30 г (1 или 2 шт.)	60	1.10	15	●
---	---	-------------------------	----	------	----	---

Быстрая 1 час

	Предв. мытье (50°C) Мытье (65°C) Ополаскивание Ополаскивание (65°C) Сушка	5/30 г (1 или 2 шт.)	205	1.621	17.8	●
---	---	-------------------------	-----	-------	------	---

Интенсивная

eco (*EN 50242)	Мытье (45°C) Ополаскивание Ополаскивание (60°C) Сушка	35 г (1 или 2 шт.)	220	0.937	11	●
---------------------------	--	-----------------------	-----	-------	----	---

	Мытье (35°C) Ополаскивание Ополаскивание (30°C)	5/30 г (1 или 2 шт.)	20	0.41	11.2	○
---	---	-------------------------	----	------	------	---

Быстрая

	Предв. мытье		15	0.02	4	○
---	--------------	--	----	------	---	---

Полоскание



ПРИМЕЧАНИЕ



Экономичная (ECO). Эта программа является тестовым циклом. Информация для испытаний в соответствии с EN50242.

УПРАВЛЕНИЕ ПОСУДОМОЕЧНОЙ МАШИНОЙ

Таблица программ

В таблице ниже показано, какую программу выбрать в зависимости от степени загрязнения посуды, приведена дозировка моющего средства и другая информация о программах.

Знак ● означает, что нужно добавить ополаскиватель в отделение для ополаскивателя.

Программа	Описание цикла мытья	Моющее средство предв./основное мытье	Время цикла, мин.	Расход электроэнергии, кВтч	Вода, л	Ополаскиватель
 Быстрая 1 час	Предв. мытье (35°C) Мытье (60°C) Ополаскивание Ополаскивание (60°C) Сушка	4/18 г (1 или 2 шт.)	60	1.10	15	●
 Интенсивная	Предв. мытье (50°C) Мытье (65°C) Ополаскивание Ополаскивание (65°C) Сушка	4/18 г (1 или 2 шт.)	205	1.621	17.8	●
eco (*EN 60436)	Мытье (45°C) Ополаскивание Ополаскивание (60°C) Сушка	22 г (1 или 2 шт.)	220	0.951	11	●
 Быстрая	Мытье (35°C) Ополаскивание Ополаскивание (30°C)	4/18 г (1 или 2 шт.)	20	0.41	11.2	○
 *° Полоскание	Предв. мытье		15	0.02	4	○



ПРИМЕЧАНИЕ

Экономичная (ECO). Эта программа является тестовым циклом. Информация для испытаний в соответствии с EN60436.

Настройки

Регулировка Потребления Соли

Посудомоечная машина оборудована устройством для корректировки количества соли, потребляемой на основе жесткости используемой воды. Это предназначено для оптимизации и настройки уровня потребления соли

Пожалуйста, выполните указанные ниже действия для корректировки потребления соли:

1. Включите прибор;
2. В течение 60 секунд после включения прибора нажмите и удерживайте кнопку программирования не менее 5 секунд.
3. Нажмите кнопку программирования для выбора значения жесткости воды в вашем регионе, значения будут меняться в следующей, последовательности: H1> H2> H3> H4-> H5> H6; Не производите никаких действий в течение 5 секунд или нажмите кнопку вкл./выкл., чтобы завершить регулировку потребления соли.

ЖЕСТКОСТЬ ВОДЫ				Позиция программы	Расход соли (грамм/цикл)
°dH	°fH	Градус жесткости Кларка	mmol/l		
0-5	0-9	0-6	0-0.94	H1 - индикатор программы мигает	0
6-11	10-20	7-14	1.0-2.0	H2 - Световая программа горит	9
12-17	21-30	15-21	2.1-3.0	H3 - загораются световые индикаторы и быстрая программа	12
18-22	31-40	22-28	3.1-4.0	H4 - Индикатор программы ECO включен	20
23-34	41-60	29-42	4.1-6.0	H5 - ECO свет и блеск ополаскивания	30
35-55	61-98	43-69	6.1-9.8	H6 - загораются индикаторы ECO и быстрой программы	60

Примечание:1

$^{\circ}\text{dH}=1.25$ $^{\circ}\text{Clarke}=1.78$ $^{\circ}\text{fH}=0.178\text{mmol/l}$

$^{\circ}\text{DH}$: Немецкий стандарт

$^{\circ}\text{fH}$: Французский стандарт

$^{\circ}\text{Clark}$: Английский стандарт

Примечание:2

Заводское значение H3 (EN 50242)

Свяжитесь с вашим местным отделением для получения информации о жесткости вашей воды.

Регулировка использования ополаскивателя

Для улучшения результатов сушки при оптимальном потреблении ополаскивателя машина позволяет отрегулировать расход ополаскивателя. Для этого действуйте, как указано ниже.

1. Включите прибор;
2. В течение 60 секунд после включения прибора откройте дверь, сразу нажмите и удерживайте кнопку выбора программ не менее 5 секунд, затем нажмите кнопку 1/2 загрузки. Индикатор наличия ополаскивателя начнет мигать.
3. Кнопкой выбора программ установите необходимую дозировку ополаскивателя. Настройки изменяются в следующей последовательности: D1 → D2 → D3 → D4 → D5 → D1.
4. Не производите никаких действий в течение 5 секунд или нажмите кнопку вкл./выкл., чтобы завершить регулировку потребления ополаскивателя.

Уровень расхода	Количество ополаскивателя, мл
D1 → горит индикатор «Полоскание»	1,2
D2 → горит индикатор «Быстрая»	2,4
D3 → горят индикаторы «Полоскание» и «Быстрая»	3,6
D4 → горит индикатор «ECO»	4,8
D5 → горят индикаторы «ECO» и «Полоскание»	6,0

Система фильтрации

Фильтр предупреждает попадание крупных остатков пищи и других предметов в насос. Остатки пищи могут засорить фильтр, в этом случае их следует удалить.

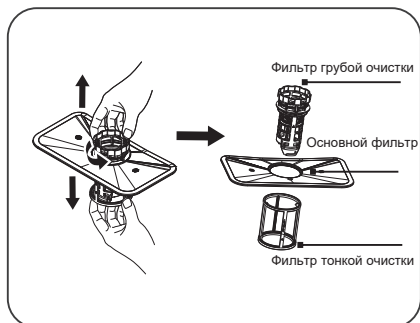

Система фильтрации состоит из фильтра грубой очистки, основного фильтра и микрофильтра (фильтра тонкой очистки).

- 1 Основной фильтр**
Частицы пищи и грязи, улавливаемые этим фильтром, измельчаются струей из специальной форсунки нижнего коромысла и смываются в слив.
- 2 Фильтр грубой очистки**
Крупные предметы, такие как кости или стекло, которые могут засорить слив, улавливаются фильтром грубой очистки. Чтобы достать предметы, задержанные этим фильтром, осторожно нажмите на заглушку сверху этого фильтра и выньте его.
- 3 Фильтр тонкой очистки**
Этот фильтр задерживает грязь и остатки пищи в зоне отстойника и препятствует им опять попасть на поверхность посуды во время мытья.

Сборка фильтра

Фильтр эффективно устраняет частицы пищи из воды для мытья и позволяет повторно использовать ее в процессе мойки. Для достижения максимальной эффективности и оптимальных результатов фильтр следует регулярно чистить. По этой причине рекомендуется после каждого цикла мойки регулярно удалять крупные частицы пищи, прополаскивая фильтр и резервуар под проточной водой. Чтобы вынуть фильтр, потяните вверх ручку крышки.

1. Поверните фильтр против часовой стрелки.

2. Выньте фильтр.

ВНИМАНИЕ!

Запрещено эксплуатировать посудомоечную машину со снятыми фильтрами!

Если фильтр грубой очистки установлен неправильно, это может снизить качество мойки.

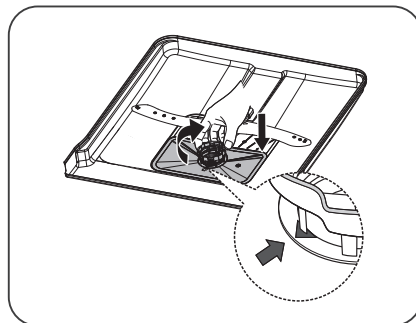
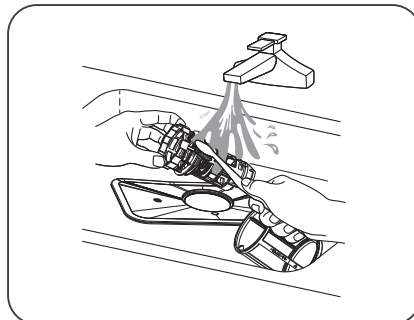
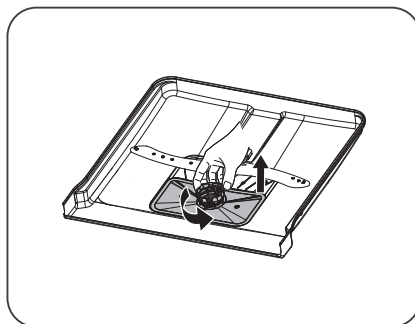

Разбрызгиватели

Мусор может забивать отверстия и приводить к заклиниванию подшипников. Удалите весь мусор при помощи булавки или другого острого предмета. Разбрызгиватели также имеют отверстия снизу.

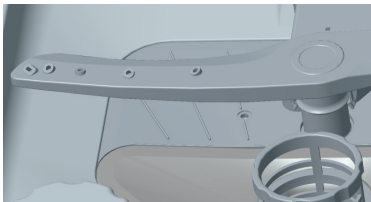

Чтобы облегчить очистку, можно снять разбрызгиватели. Не забудьте надежно установить их обратно после очистки.

Нижний разбрызгиватель

- Снимите нижний разбрызгиватель, потянув его вверх.

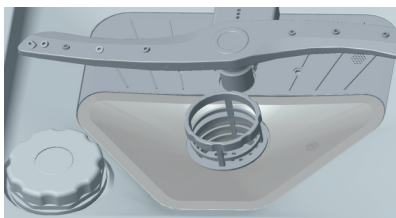

Верхний разбрызгиватель

- 1 Выдвиньте верхнюю корзину.

- 2 Чтобы отсоединить разбрызгиватель от верхней корзины, открутите его втулку против часовой стрелки.

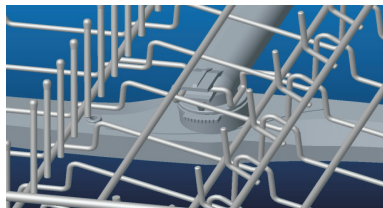

Дверца

Протирайте края дверцы слегка влажной тканью (при необходимости с небольшим количеством моющего средства).

Накипь

Камера посудомоечной машины из нержавеющей стали при обычном использовании остается чистой. Но жесткая вода способствует образованию накипи. При появлении накипи засыпьте в отделение для моющего средства две столовые ложки лимонной кислоты и запустите программу Интенсивная (в машине не должно быть посуды).

Панель управления

Не допускайте загрязнения кнопок. Протирайте их сухой или слегка влажной тканью. Не используйте чистящие средства, они могут поцарапать панель. Чтобы случайно не включить кнопки, перед их очисткой выключите машину с помощью главного выключателя электропитания.

Поиск и устранение неисправностей

Код ошибки на дисплее	Возможные причины	
Часто мигает индикатор программы « Полоскание »	Вода долго заливается.	Не открыт кран подачи воды, затруднена подача воды или низкое давление в водопроводе.
Часто мигает индикатор программы « Полоскание » и « Быстрая 1 час »	Вода не нагревается до заданной температуры.	Неисправность нагревательного элемента.
Часто мигает индикатор программы « Экологичная »	Утечка воды.	Утечка воды из машины.
Часто мигает индикатор программы « Интенсивная » и « Экологичная » и « Полоскание »	Ошибка связи между основной платой и платой дисплея.	Разрыв цепи или размыкание проводки для связи.

Проблема	Возможные причины	Способ устранения
Кнопки не реагируют на нажатие.	Кнопки нажаты слишком быстро после открывания двери.	Повторите попытку через некоторое время.
	Кнопки загрязнены.	Протрите их сухой или слегка влажной тканью.
	Дверца закрыта.	Откройте дверь. Кнопки работают только при открытой двери.
Дверца не закрывается.	Неправильно расположены корзины.	Убедитесь в том, что корзины расположены горизонтально.
		Проверьте, не препятствует ли посуда задвиганию корзин.

Проблема	Возможные причины	Способ устранения
Машина не включается.	Дверца не закрыта.	Проверьте.
	Посудомоечная машина была открыта для добавления посуды во время выполнения программы.	Закройте дверь и подождите. Через некоторое время посудомоечная машина продолжит выполнение программы.
	Сработал предохранитель или автоматический выключатель.	Проверьте.
	Вилка не подключена к розетке.	Проверьте.
	Перекрыт водопроводный кран.	Проверьте.
	Переполнение или утечка.	Проверьте.
	Сливной насос гудит даже после выключения главного выключателя.	Перекройте водопроводный кран. Выньте вилку из розетки и обратитесь в сервисный центр.
	Убедитесь в том, что опция «Задержка старта» не включена.	Если необходимо отменить опцию Задержка старта, нажмите и удерживайте главный выключатель электропитания до выключения дисплея. Снова запустите посудомоечную машину.
Посуда не отмыта.	Разбрызгиватели не вращаются.	Извлеките разбрызгиватели и очистите их.
		Убедитесь в том, что посуда не мешает вращению
	Старое моющее средство. Качество моющего средства может ухудшаться со временем.	разбрызгивателей. Не покупайте большие пачки.
	Неправильная дозировка моющего средства.	Дозируйте моющее средство с учетом жесткости воды. Если его слишком много или мало, качество мойки снижается.
	Недостаточно интенсивная программа мойки.	Выберите более интенсивную программу.
	Неправильное расположение посуды.	Не накрывайте фарфоровую посуду большими мисками или подобными предметами. Не ставьте очень высокие стаканы в
	Стаканы и чашки переворачиваются во время выполнения программ.	углы корзин. Ставьте посуду устойчиво.
	Неправильная установка фильтра.	Плотно закрутите фильтр. См. раздел «Уход и очистка».

Проблема	Возможные причины	Способ устранения
Пятна на посуде из нержавеющей стали или серебра.	Если остатки некоторых продуктов (например, горчицы, майонеза, лимона, уксуса, соли или соусов) долго не смывать с деталей из нержавеющей стали, на них могут появиться пятна.	Если после загрузки посуды с остатками таких продуктов вы не планируете сразу включать машину, ополосните посуду. Для этого можно использовать программу «Полоскание».
	Если во время мойки изделия из серебра соприкасаются с предметами из нержавеющей стали, на серебряных приборах остаются пятна. Кроме того, пятна на посуде могут появляться из-за алюминия.	Следите за тем, чтобы предметы из серебра и нержавеющей стали не соприкасались во время мойки.
Пятна или пленка на посуде.	Утечка соли из устройства для смягчения воды.	Плотно закрутите крышку отделения для соли. Если после этого утечка не прекратится, обратитесь в сервисный центр.
	Неправильная регулировка устройства для смягчения воды.	См. раздел «Настройки».
	Неправильная дозировка ополаскивателя.	См. разделы «Перед первой мойкой» и «Настройки».
	Нет соли в соответствующем отделении.	Досыпьте соль. См. раздел «Перед первой мойкой».
	Используется моющее средство «3-в-1/все в одном» и активирована настройка Таблетка («3-в-1/все в одном»).	Отключите настройку Таблетка (моющее средство «3-в-1») и досыпьте соль и ополаскиватель.
	При слишком высокой температуре мойки или большом количестве моющего средства изделия из хрустала мутнеют. Эту проблему невозможно исправить, но ее можно предотвратить.	Мойте хрустальную посуду при низкой температуре с умеренным количеством моющего средства. Свяжитесь с производителем моющего средства.
Липкая белая или синяя пленка на посуде.	Слишком большая дозировка ополаскивателя.	Уменьшите дозировку ополаскивателя. См. разделы «Перед первой мойкой» и «Настройки». Если вода слишком мягкая, ополаскиватель следует разбавлять в пропорции 50:50.
После мытья остаются пятна.	Следы губной помады и чая довольно сложно смыть.	Используйте моющее средство с отбеливателем.
Стук во время мойки.	Посуда неправильно расположена, или разбрызгиватели не вращаются.	Удостоверьтесь в том, что посуда находится в устойчивом положении. Попробуйте повернуть разбрызгиватели.

Проблема	Возможные причины	Способ устранения
В машине остается вода.	Сливной шланг забился.	Отсоедините сливной шланг от сифона под раковиной. Проверьте, нет ли в нем мусора. Убедитесь в том, что конусообразный штуцер обрезан так, что его внутренний диаметр составляет не менее 14 мм.
	Сливной шланг перегнулся.	Следите за тем, чтобы шланг не перегибался.
	Фильтры забились.	Промойте фильтры грубой и тонкой очистки.
	В сливном насосе забился мусор.	Прочистите сливной насос. См. раздел «Уход и очистка».
Неприятный запах в машине.	Грязь на уплотнениях и в углах.	Вымойте загрязненные места щеткой и чистящим средством, не образующим много пены.
	Долго использовались программы с низкой температурой.	Примерно раз в месяц запускайте программы с высокой температурой.
Посуда недостаточно сухая.		
	Машина загружена не полностью.	Полностью загрузите машину.
	Требуется долить ополаскиватель или увеличить его дозировку.	Долейте ополаскиватель или увеличьте его дозировку. См. разделы «Перед первой мойкой» и «Настройки».
	Используется моющее средство «3-в-1/все в одном» и активирована настройка Таблетка («3-в-1/все в одном»).	Отключите настройку Таблетка (моющее средство «3-в-1») и досыпьте соль и ополаскиватель.
		После завершения программы приоткройте дверцу.

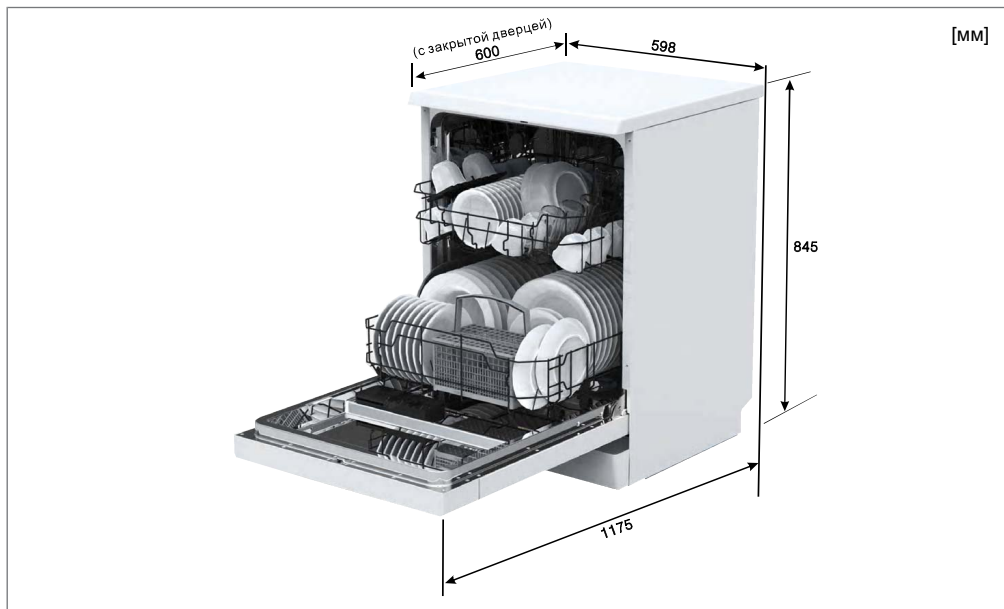

Обязательно ознакомьтесь с изложенными ниже указаниями и соблюдайте их. Машину необходимо устанавливать и подключать в соответствии со специальными инструкциями.

Указания по технике безопасности

- Работы по подключению к электросети, водопроводу и канализации должен выполнять квалифицированный специалист.
- При подключении к водопроводу, канализации и электросети всегда соблюдайте действующие нормы.
- Будьте осторожны при установке! Надевайте защитные перчатки! Установку должны выполнять два человека!
- Чтобы предотвратить ущерб от утечек, поставьте под машину водонепроницаемый поддон.
- Перед тем как закрепить машину с помощью винтов, проверьте ее работоспособность, запустив программу «Полоскание». Она должна набирать и сливать воду. Также проверьте герметичность соединений.

⚠ ПРЕДОСТЕРЕЖЕНИЕ!

При установке посудомоечной машины перекрывайте систему подачи воды.

⚠ ПРЕДОСТЕРЕЖЕНИЕ!

При выполнении работ вилка должна быть вынута из розетки или на розетку не должно подаваться напряжение.

Размещение

- Размеры ниши и другие размеры, необходимых для подключения, указаны в отдельных инструкциях по установке. Перед установкой убедитесь в том, что все размеры корректны для выполнения монтажа. Обратите внимание, что размер внешней двери по высоте может быть в диапазоне указанном на схеме, чтобы соответствовать размерам других элементов сборки.
- Устанавливайте посудомоечную машину на прочную поверхность. Отрегулируйте ножки, чтобы машина стояла ровно.

Подсоединение к сливу

Необходимые сведения смотрите в отдельных инструкциях по установке.

Сливной шланг можно удлинить не более чем на 3 м. При этом его общая длина должна составлять не более 4,5 м. Внутренний диаметр сочленений и патрубков не должен превышать 14 мм. Тем не менее при необходимости сливной шланг рекомендуется заменять шлангом без сочленений.

Ни одна часть сливного шланга не должна располагаться на высоте более 950 мм над нижним краем машины. Не

подключайте шланг напрямую к напольному или аналогичному сливу. В таких случаях шланг может работать как сифон и не держать воду в машине.

Вода должна сливаться из шланга, подключенного на высоте слива не менее 350 мм над нижней частью машины.

Не перегибайте сливной шланг.

ВНИМАНИЕ!

При подключении к патрубку на сифоне под раковиной (см. рисунок 1) сливной шланг должен быть закреплен на высоте нижней части раковины, иначе вода из нее может попадать в машину. Другие варианты подключения показаны на рисунках 2 и 3.

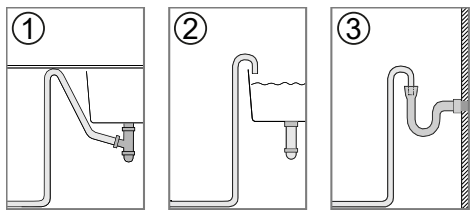

Электрическая розетка должна располагаться вне зоны установки, чтобы к ней можно было легко получить доступ после монтажа машины. Не используйте удлинитель!

ВНИМАНИЕ!

Ремонт и операции технического обслуживания связаны с техникой безопасности и должны выполняться квалифицированным специалистом.

Подсоединение к водопроводу

Используйте только входящий в комплект поставки наливной шланг. Не подключайте старые и прочие наливные шланги.

Водопроводная труба должна быть оборудована запорным краном. Он должен располагаться в удобном месте, чтобы быстро перекрывать воду при необходимости сдвинуть машину.

По завершении установки откройте запорный кран, дождитесь, пока давление стабилизируется, и проверьте герметичность всех соединений.

Подключайте машину к холодному водоснабжению

Делайте это в том случае, если система отопления в доме работает на электричестве или жидком топливе.

Подсоедините машину к водопроводу горячей воды (макс. 70 °С)...

Если для обогрева дома используются центральное отопление, солнечная или геотермальная энергия. Выбор подключения к водопроводу горячей воды сокращает время выполнения программ и потребление электроэнергии посудомоечной машиной.

Подсоединение к электрической сети

Сведения об электрических характеристиках машины содержатся в паспортной табличке. Они должны соответствовать параметрам сети.

Посудомоечная машина должна подключаться к розетке с заземлением.

Паспортная табличка

Ознакомьтесь с разделом Поиск и устранение неисправностей, прежде чем обратиться в сервисный центр. Укажите информацию с таблички с серийным номером. Добавьте артикул (1) и серийный номер (2).

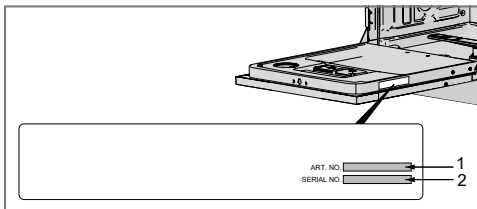

Информация об импортёре

Импортер: ООО «Гореньё БТ» 119180, Москва,
Якиманская наб., д. 4, стр. 1

Информация для тестового запуска

Загрузка верхней и нижней корзины:

1.Верхняя корзина:

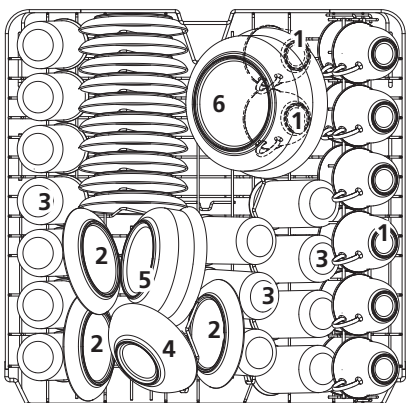

Number	Item
1	Чашки
2	Блюдца
3	Стаканы
4	Тарелки
5	Малые блюда
6	Большие блюда

2.Нижняя корзина:

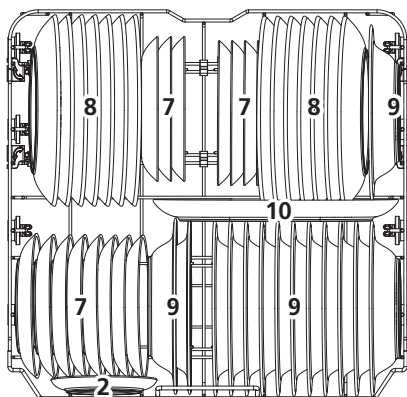

Number	Item
7	Десертные тарелки
8	Большие тарелки
9	Суповые тарелки
10	Овальные тарелки

3. Корзина для столовых приборов:

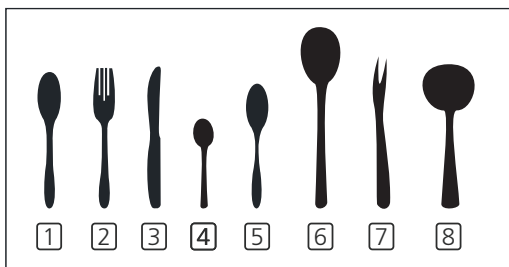
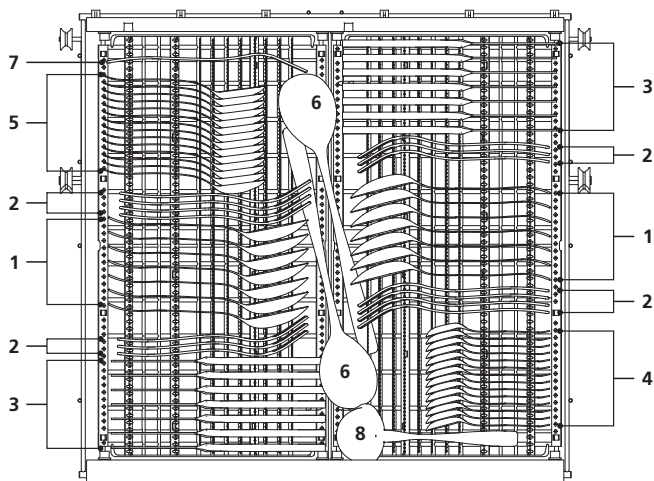

Number	Item
1	Ложки для соуса
2	Вилки
3	Ножи
4	Чайные ложки
5	Десертные ложки
6	Сервировочные ложки
7	Сервировочные вилки
8	Суповые ложки

Информация для сравнительного теста
в соответствии с EN 50242

Вместимость: 14 комплектов посуды

Положение верхней корзины: нижняя

позиция Программа: экономичная

Настройка ополаскивателя: Max

Настройка смягчителя воды: НЗ

Информация для тестового запуска

Загрузка верхней и нижней корзины:

1.Верхняя корзина:

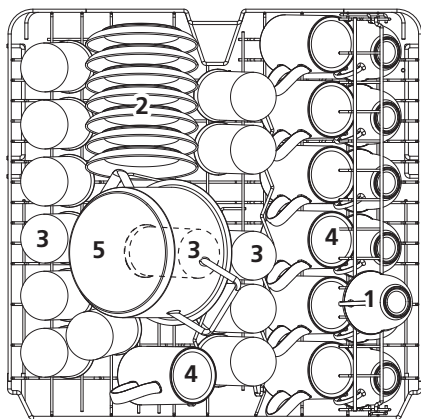

Номер	Предмет
1	Чашки
2	Блюда
3	Стаканы
4	Кружки
5	Маленькая кастрюля

2.Нижняя корзина:

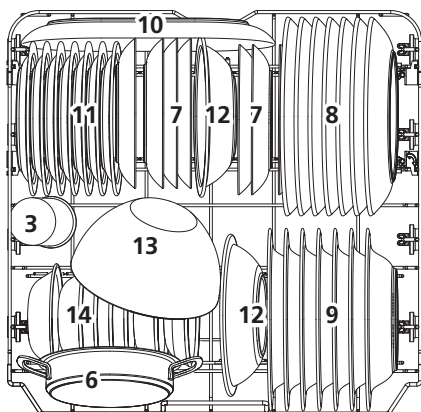

Номер	Предмет
6	Форма для запекания
7	Десертные тарелки
8	Обеденные тарелки
9	Суповые тарелки
10	Овальное блюдо
11	Меламиновые десертные тарелки
12	Меламиновые миски
13	Стеклянная миска
14	Десертные миски

3. Корзина для столовых приборов:

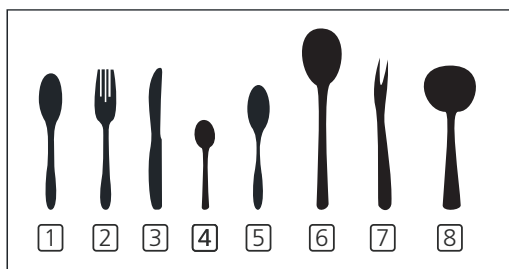
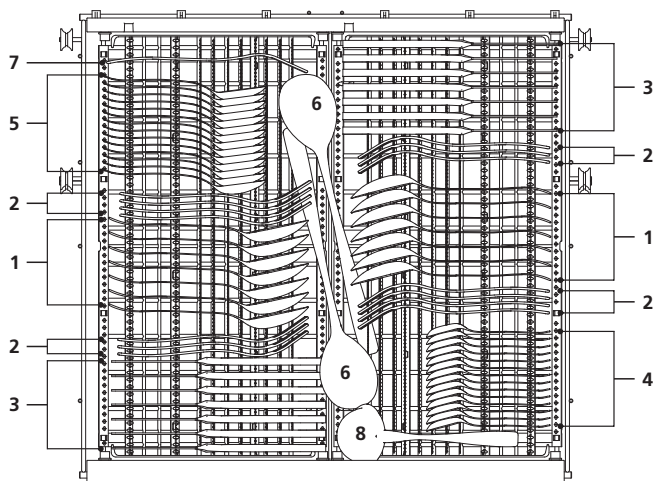

Number	Item
1	Ложки для соуса
2	Вилки
3	Ножи
4	Чайные ложки
5	Десертные ложки
6	Сервировочные ложки
7	Сервировочные вилки
8	Суповые ложки

Информация для сравнительного теста
в соответствии с EN 60436

Вместимость: 14 комплектов посуды

Положение верхней корзины: нижняя

позиция Программа: экономичная

Настройка ополаскивателя: Max

Настройка смягчителя воды: H3

Советы по использованию корзины для столовых приборов

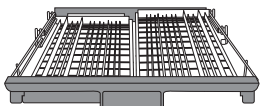
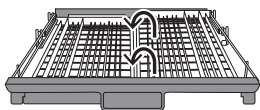

Приподнимите правую корзину и опустите.
Обе корзины в горизонтальном положении.

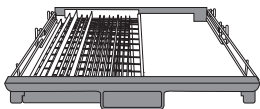
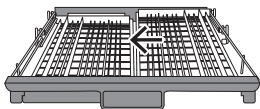

Сместите правую корзину влево, чтобы она находилась над левой.

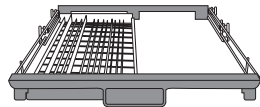
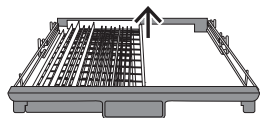

Снимите правую корзину, чтобы осталась только левая корзина.

Информация на этикетке энергоэффективности

Информационный лист в соответствии техническим регламентом ЕС в сфере энергоэффективности № 1059/2010 Gorenje

Обозначение модели:	GS620E10W/GS620E10S
Вмещает стандартных столовых комплектов:	14 ¹⁾
Класс энергоэффективности:	A
Годовое энергопотребление(AE _C):	266 кВт ч ²⁾
Энергопотребление за стандартный цикл мойки(E _c):	0,937 кВт ч
Потребляемая мощность	
Машина выключена(P ₀):	0,45 Вт
Режим ожидания (P ₁):	0,49 Вт
Годовой расход воды (AW _C):	3080 л ³⁾
Класс эффективности сушки:	A ⁴⁾
Стандартная программа	Экологичная ⁵⁾ , без опций
Продолжительность стандартного цикла мойки:	220 мин
Время, в течение которого машина может оставаться включенной (T ₁):	Не ограничено
Шумовое излучение:	47 dB(A) re 1 pW

1) В соответствии со стандартом EN 50242.

2) (Из расчета 280 стандартных циклов мойки в энергосберегающем режиме при подключении к водопроводу холодной воды.) Фактическое потребление энергии зависит от режима эксплуатации машины.

3) (Из расчета 280 стандартных циклов мойки.) Фактический расход воды зависит от режима эксплуатации машины.

4) Определяется по шкале от A (наибольшая) до G (наименьшая).

5) Эта программа, характеристики которой приведены на этикетке энергоэффективности, представляет собой стандартный цикл мойки. Она предназначена для умеренно загрязненной посуды и является самой эффективной по расходу энергии и воды.

Технические данные

Высота:	815 мм
Ширина:	598 мм
Глубина:	550 мм
Давление воды:	0,04—1 МПа
Подсоединение к электрической сети:Класс защиты I, 220-240 В, 50 Гц, 10 А	

1) Номинальная мощность: 1930 Вт ¹⁾

1) См. паспортную табличку.