

gorenje

Multi cooker



MC6MBK

Manual de instrucțiuni	RO
Instruction manual	EN
Navodila za uporabo	SI
Gebrauchsanweisung	DE
Brugsanvisning	DK
Käyttöohjeet	FI
Bruksanvisning	NO
Instruktionshandbok	SV
Упатства за употреба	MK
Manual udhëzimi	AL
Návod k obsluze	CZ
Инструкции за употреба	BG
Használati utasítás	HU
Instrukcja obsługi	PL
Upute za uporabu	HR BIH
Uputstvo za upotrebu	SRB BIH MNE
Руководство по експлуатации	RU
Návod na obsluhu	SK
Інструкція з експлуатації	UA

RO	Manual de instrucțiuni	2
GB	Instruction manual	17
SI	Navodila za uporabo	31
DE	Gebrauchsanweisung	48
DK	Brugsanvisning	65
FI	Käyttöohjeet	80
NO	Bruksanvisning	95
SV	Instruktionshandbok.....	110
MK	Упатства за употреба.....	125
AL	Manual udhëzimi	141
CZ	Návod k obsluze	157
BG	Инструкции за употреба.....	174
HU	Használati utasítás.....	189
PL	Instrukcja obsługi	204
HR BIH	Upute za uporabu	221
SRB MNE	Uputstvo za upotrebu.....	238
RU	Руководство по эксплуатации	255
SK	Návod na obsluhu	270
UA	Інструкція з експлуатації	286

RO

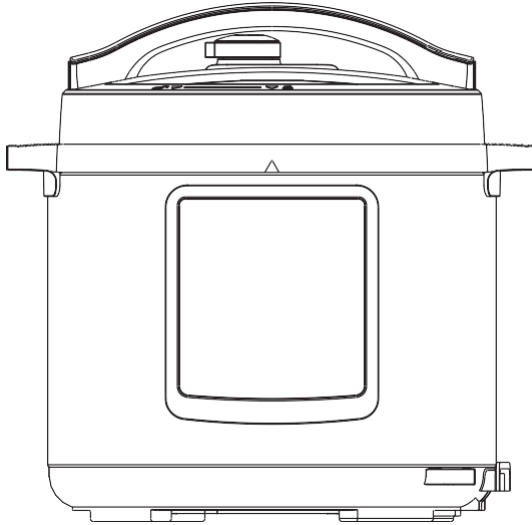

MC6MBK_737435

NOTĂ IMPORTANTĂ: Citiți cu atenție manualul înainte de a folosi aparatul. Păstrați manualul pentru referințe viitoare.
(Imaginea este doar pentru referință, produsul real poate diferi de imaginea prezentată.)

Precauții importante

Atentie

1. Citiți toate instrucțiunile.
2. Acest aparat este destinat numai pentru uz casnic. Nu-l folosiți în aer liber.
3. Acest aparat nu este destinat utilizării de către persoane cu capacități fizice, senzoriale sau mentale reduse sau lipsă de experiență și cunoștințe, cu excepția cazului în care au primit o supraveghere sau instrucțiuni privind utilizarea aparatului de către o persoană responsabilă pentru siguranța lor.
4. Acest aparat nu poate fi folosit de copii. Nu lăsați aparatul și cablul de alimentare la îndemâna copiilor.
5. Copiii trebuie supravegheați pentru a se asigura că nu se joacă cu aparatul.
6. Acest aparat este destinat să fie utilizat în gospodării și în aplicații similare, cum ar fi:
 - spații de bucătărie din magazine, birouri și din alte medii de lucru;
 - ferme
 - de către clienții din hoteluri, moteluri și alte medii de tip rezidențial;
 - medii de tip pensiune și mic dejun;
7. În cazul în care cablul de alimentare este deteriorat, acesta trebuie înlocuit de către producător, agentul de service sau de o persoană calificată similar, pentru a evita pericolul.
8. Vă rugăm să opriti și să deconectați aparatul înainte de curățare, întreținere sau relocare și ori de câte ori nu este utilizat.
9. Nu scufundați nicio parte a aparatului în apă sau alt lichid.
10. Regulatorul de presiune care permite scăparea aburului trebuie verificat în mod regulat pentru a vă asigura că acesta nu este blocat.
11. Recipientul nu trebuie deschis înainte ca presiunea să scadă suficient.
12. După utilizare, poate exista căldură reziduală pe suprafața elementului de încălzire. Nu atinge.
13. Avertisment: evitați vărsarea pe conector.
14. Avertisment: folosirea greșită poate provoca rănirea.
15. Aparatul nu este proiectat să funcționeze cu ajutorul unui cronometru extern sau a unui sistem separat de telecomandă.
16. Nu introduceți aparatul sub presiune într-un cuptor încălzit.
17. Când oala sub presiune este sub presiune, mutați-o cu cea mai mare grijă. Nu atingeți suprafețele fierbinți. Folosiți mânerele și butoanele. Dacă este necesar, utilizați protecție.
18. Nu lăsați copiii în apropierea oalei sub presiune când este în folosină.
19. Nu folosiți oala sub presiune în alt scop decât cel pentru care este destinat.
20. Acest aparat gătește sub presiune. Opăririle pot rezulta din utilizarea necorespunzătoare a oalei sub presiune. Asigurați-vă că oala este închisă înainte de aplicarea căldurii; vezi "instrucțiuni de utilizare".
21. Nu forțați niciodată să deschideți oala sub presiune. Nu deschideți înainte de a vă asigura că presiunea internă a scăzut complet. Consultați „instrucțiunile de utilizare”.

22. Nu folosiți niciodată oala sub presiune fără să adăugați apă sau alimente, deoarece aceasta ar deteriora-o grav.

23. Nu umpleți oala peste 2/3 din capacitatea sa. Atunci când gătiți produse alimentare care se extind în timpul gătitului, precum orezul sau legumele deshidratate, nu umpleți oala la mai mult de jumătate din capacitatea sa.

24. Utilizați sursa de căldură corespunzătoare conform instrucțiunilor de utilizare.

25. După ce ați gătit carne cu piele (de exemplu, limba de bou) care s-ar putea umfla sub efectul presiunii, nu înțepăți pielea umflată, deoarece s-ar putea să vă opăriți.

26. Când gătiți alimente din aluat, agitați ușor oala înainte de a deschide capacul pentru a evita expulzarea alimentelor.

27. Înainte de fiecare utilizare, verificați dacă supapele nu sunt obstrucționate. Consultați instrucțiunile de utilizare.

28. Nu folosiți niciodată oala sub presiune în modul său presurizat pentru prăjirea mâncărilor.

29. Nu umblați la niciunul dintre sistemele de siguranță dincolo de instrucțiunile de întreținere specificate în instrucțiunile de utilizare.

30. Folosiți numai piese de schimb ale producătorului destinate modelului dvs. În special, folosiți vasul și un capac al aceluiași producător, care sunt indicate ca fiind compatibile.

31. PĂSTRAȚI ACESTE INSTRUCȚIUNI

Aparatul nu trebuie aruncat cu deșuri menajere obișnuite. La sfârșitul duratei sale de funcționare, aparatul trebuie livrat corespunzător la un punct de colectare pentru reciclarea echipamentelor electrice și electronice. Prin colectarea și reciclarea aparatelor vechi, aduceți o contribuție importantă la conservarea resurselor noastre naturale și asigurând o eliminare sănătoasă pentru mediu.

Acest echipament este etichetat în conformitate cu Directiva Europeană 2012/19/CE cu privire la deșeurile de echipamente electrice și electronice – DEEE. Directiva specifică cerințele de colectare și management al deșeurilor de echipamente electrice și electronice aplicabile în întreaga Uniune Europeană.

Structura aparatului

Sfaturi:

1. Vă rugăm să mutați produsul ținând de mânerul oalei.
2. Vă rugăm să ștergeți orice apă de pe capacul carcasei folosind o cârpă.

Notă:

- ① Supapă de evacuare: Scoateți supapa de evacuare din capac. Curățați partea internă a supapei de evacuare și a valvei de evacuare și a supapei de plutire a capacului cu o perie și o cârpă cel puțin o dată pe lună.
- ② Inel de etanșare: Îndepărtați uleiul și murdăria din inelul de etanșare cu detergent și perie.
- ③ Cutie de apă: După gătit, poate rămâne condens în cutia de apă a vasului extern. Această apă (condens) trebuie scoasă din cutie pentru a evita mirosul rău. Vă rugăm să ștergeți apa cu o cârpă curată.

Demontați și instalați capacul și inelul de etanșare

Demontați și instalați capacul de etanșare

Demontare

Instalare

Trageți-l în sus pentru demontare

Apăsați-l în jos pentru instalare



Demontarea și instalarea inelului de etanșare

Demontare

Instalare

Trageți-l în sus pentru demontare

Apăsați-l în jos pentru instalare

inelul de etanșare

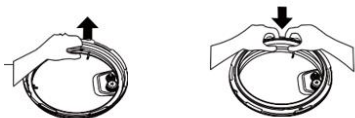

1. Înainte de fiecare utilizare, verificați dacă inelul de etanșare și capacul de etanșare sunt corect instalate în capacul superior.

2. După utilizare, vă rugăm să curățați inelul de etanșare și zona din jurul capacului rezistent la bloc, pentru a evita blocarea capacului, pentru a-l păstra curat și pentru a evita mirosul urât.

1. Vă rugăm să nu trageți inelul de etanșare, deoarece un inel de etanșare distorsionat poate afecta etanșarea și efectul de presiune.

2. Nu folosiți un inel de etanșare deteriorat. Vă rugăm să îl înlocuiți la biroul de reparații autorizat.

Utilizarea și întreținerea vasului interior

1. Nu goliți

Dacă vasul interior este gol pentru o lungă perioadă de timp, acesta poate deveni gălbui și pătat sau fundul poate fi distorsionat.

2. Nu-l folosiți pentru a stoca alimente acide, alcaline și conservate pentru mult timp

Deși vasul interior are performanțe excelente împotriva coroziunii, poate provoca coroziune într-un anumit grad. Timpul recomandat pentru menținerea caldă a alimentelor nu trebuie să depășească 2 ore.

3. Păstrați-o curată pentru a îi prelungi durata de viață

Nu o scufundați în apă mult timp.

Curățați vasul interior cu săpun, detergent ușor sau apă caldă pentru a îndepărta praful, uleiul și murdăria.

4. Nu folosiți o spatulă metalică sau orice alt instrument dur, deoarece aceasta poate deteriora suprafața interioară a oalei.

Pregătirea pentru gătit

1.Deschiderea corectă a capacului.

Țineți mânerul capacului superior, rotiți-l în sensul opus acelor de ceasornic timp de aproximativ 30 ° până când capacul este deblocat, apoi ridicați capacul superior.



2.Verificați dacă piesele și accesoriile capacului sunt instalate corect.

Verificați dacă supapa de plutire și supapa de evacuare sunt blocate și verificați dacă inelul de etanșare și capacul de blocare sunt montate corect.



3. Scoateți vasul interior, adăugați mâncarea și apa în oala interioară.

Cantitatea totală de hrană și apă nu poate depăși marcajul Max de pe oala interioară.

4.Introduceți vasul interior în oală.

Ștergeți suprafața exterioară a vasului interior. Asigurați-vă că nu există obiecte străine sau apă pe suprafața interioară a oalei electrice cu presiune.Rotiți vasul interior spre stânga și spre dreapta pentru a asigura un contact bun cu placa de încălzire.

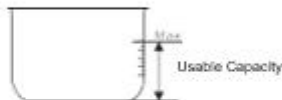

5.Închideți în siguranță capacul.

Înainte de a închide capacul, verificați dacă inelul de etanșare este instalat corect.

Țineți mânerul capacului superior. Setați capacul la „stare de deblocare”. Așezați capacul superior orizontal pe oală și rotiți capacul superior în sensul acelor de ceasornic cu aproximativ 30 ° în poziția de blocare („Stare de blocare”).



6.Așezați corect supapa de evacuare.

În timpul funcționării, vă rugăm să rotiți supapa de evacuare în poziția de etanșare. În această poziție, oala electrică sub presiune va funcționa în modul sigilat.



În timp ce aburul este eliberat, nu țineți mâinile sau fața deasupra deschiderii de evacuare.

- Verificați dacă supapa de plutire scade înainte de a folosi oala (înainte de încălzire, supapa de plutire este în jos).

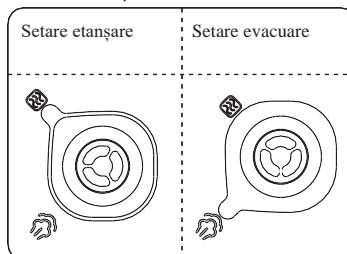

Setare evacuare

1. Porniți oala sub presiune. Dacă butoanele sunt inactive, asigurați-vă că capacul este închis corect. Dacă capacul nu este închis corect, butoanele sunt inactive.
2. După gătit, oala poate intra automat în starea de păstrare caldă. În acest caz, indicatorul va afișa "0H (0 ore), 1H (1 oră), 2H (2 ore) ..." or "L0:00 (0 min), L0:01 (1 min)."

Sfaturi:

Atunci când oala funcționează, este normal să sune „cluck”. Acest lucru nu este un motiv de îngrijorare.





Când gătiți o cantitate mică de mâncare, vasul interior poate fi ridicat atunci când deschideți capacul. În acest caz, vă rugăm să agitați capacul pentru a da jos vasul interior în vasul oalei, apoi scoateți capacul.

Deschideți în siguranță capacul

1. Opriti sursa de alimentare sau scoateți fișa de alimentare.
2. Metoda de evacuare
 - A. Deschideți rapid capacul (pentru alimentele non-fluide).

Rotiți supapa de evacuare la setarea de evacuare. În unele unități, puteți, de asemenea, să apăsați butonul de eliberare a aburului " "și să îl mențineți până când supapa plutitoare coboară.
 - B. Metoda standard pentru deschiderea capacului
Lăsați oala sub presiune electrică să se răcească natural până când supapa plutitoare coboară.
3. Deschideți capacul
Rotiți capacul superior în sensul opus acelor de ceasornic cu mâna stângă până când este în poziția deschisă. Apoi, ridicați capacul superior cu mâna dreaptă pentru a deschide capacul.
Nu deschideți capacul înainte ca presiunea din vas să fie eliberată complet. Nu deschideți capacul cu forța dacă este dificil de deschis.
Nu scoateți supapa de evacuare când o rotiți.
După gătitul alimentelor fluide (terci și supă), nu rotiți supapa de evacuare și nu apăsați butonul de eliberare a aburului. Mai degrabă, vă rugăm să întrerupeți alimentarea, lăsați oala sub presiune să se răcească natural până când plutitorul scade, apoi deschideți capacul.

Date tehnice

Model	Capacitate	Alimentare	Putere nominală	Presiunea de operare	Temperatura de menținere a căldurii	
MC6MBK	5.7 L	220–240 V~ 50/60 Hz	1000 W	80 kPa	În jur de 70 °C	
Accessories	Lingură de măsurare	lingură de ciorbă	cordon de alimentare	manual de utilizare		cupă
						

Product structure

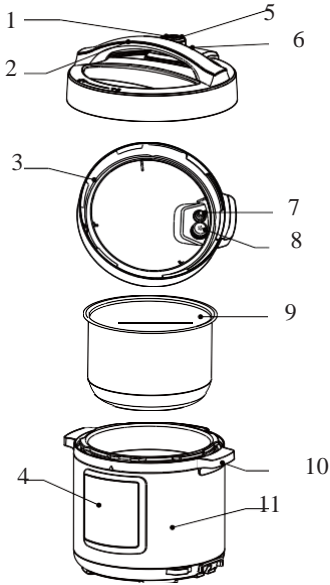

No.	Descriere
1	Mânerul supapei de evacuare
2	Mânerul capacului superior
3	inelul de etanșare
4	Cutia de control
5	Deschiderea evacuării
6	Valva plutitoare
7	inelul de etanșare
8	Capac
9	Oală interioară
10	Mânerul vasului oalei
11	Vasul oalei

Operation Part

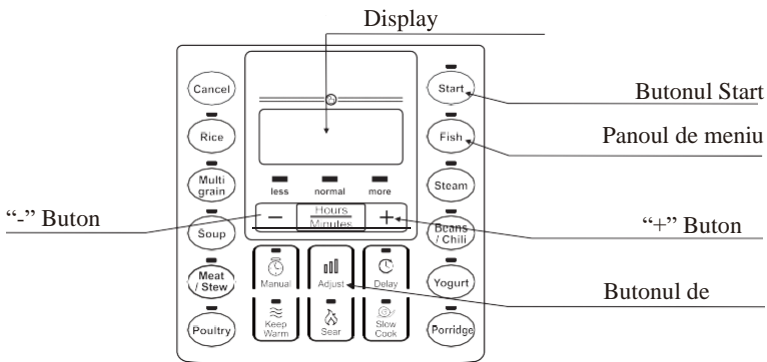

Orientări de funcționare

Funcție	Orientări de funcționare
Funcție	Orientări de funcționare
Anulare (Cancel)	În orice stare sau mod de operare, apăsați butonul "Anulare" pentru a anula operația curentă și a reveni la modul de așteptare.
Cald (Warm)	În modul de așteptare, apăsați butonul „mențineți cald” pentru a intra în modul de menținere a caldurii. Indicatorul „menținere caldă” se va aprinde, iar timpul implicit va apărea pe afișaj. Apăsați butonul "+" sau "-" pentru a regla timpul de funcționare.
Uscare (Sear)	Când vă aflați în modul de așteptare, apăsați butonul „Sear”. Indicatorul se va aprinde și "" va apărea pe afișaj. Dacă nu este apăsat niciun buton în următoarele 10 secunde sau dacă apăsați butonul „Start”, produsul va începe automat număratoarea în jos și va intra în modul de așteptare când va termina de gătit.
Gătire lentă / iaurt (Slow Cook/ Yogurt)	În modul de așteptare, apăsați butonul funcție. Indicatorul se va aprinde și timpul de lucru implicit va fi afișat pe afișaj. Apăsați butonul "+" sau "-" pentru a regla timpul de funcționare. Apăsați butonul „Ore / minute” pentru a schimba durata de gătire (ore și minute). Dacă nu este apăsat niciun buton în următoarele 10 secunde sau dacă apăsați butonul "Start", oala sub presiune începe să gătească automat. Numărătoarea inversă va începe pe afișaj, iar unitatea va intra în modul de menținere a caldurii(slow cook) sau în modul standby (iaurt) când va termina de gătit.
Orez Supa multigrain Carne / Tocană Pasăre Pește Boabe la aburi / terci de chili (Rice Multigrain soup Meat/Stew Poultry Fish Steamed beans/ chili porridge)	În modul de așteptare, apăsați butonul funcție. Indicatorul se va aprinde și "" va apărea pe afișaj. Dacă nu este apăsat niciun buton în următoarele 10 secunde sau dacă apăsați butonul "Start", oala sub presiune începe să gătească automat. Numărătoarea inversă va începe pe ecran imediat ce presiunea din oală atinge presiunea de lucru. oala sub presiune va intra în modul de menținere a caldurii când va termina de gătit.

Manual (Manual)	În modul de așteptare, apăsați butonul "Manual". Indicatorul se va aprinde și va fi afișat timpul implicit de gătire sub presiune. Apăsați butonul "+" sau "-" pentru a regla timpul de gătire sub presiune. Dacă nu este apăsat niciun buton în următoarele 10 secunde sau dacă apăsați butonul "Start", oala sub presiune începe să gătească automat. Numărătoarea inversă va începe pe ecran imediat ce presiunea din oală atinge presiunea de lucru. oala sub presiune va intra în modul de menținere a căldurii când va termina de gătit.
Întârziere (Delay)	Întârziată gătit: înainte de începerea programului, apăsați butonul „Întârziere”. Ecranul afișează timpul de întârziere prestabilit. Apăsați „+” sau „-” pentru a regla timpul de întârziere. Apoi folosiți butonul „Ore / minute” pentru a modifica timpul de întârziere (ore și minute). După 10 secunde sau când apăsați butonul "Start", unitatea începe numărătoarea inversă a timpului de întârziere. Când numărătoarea inversă este completă, programul începe să funcționeze. Notă: temporizatorul de întârziere nu poate fi setat pentru modul iaurt, gătire lentă, ardere și modurile de menținere cald.
Reglare (Adjust)	Înainte de începerea programului, puteți apăsa butonul „Reglare” pentru a schimba aroma mâncării. Alegeți între „mai puțin”, „normal” și „mai mult”. Notă: aroma nu poate fi ajustată pentru modurile orez, iaurt, gătire lentă, ardere, și pentru modurile de menținere a căldurii sau a celor manuale.

Programs

Program	Original cooking time (min)		Delay time	Keep warm time
Rice	14-18		0:10-24:00	10h
Multigrain	less	20	0:10-24:00	10h
	normal	35		
	more	50		
Soup	less	20	0:10-24:00	10h
	normal	30		
	more	40		
Meat/Stew	less	25	0:10-24:00	10h
	normal	35		
	more	45		
Poultry	less	10	0:10-24:00	10h
	normal	20		
	more	30		
Fish	less	3	0:10-24:00	10h
	normal	5		
	more	8		
Steam	less	5	0:10-24:00	10h
	normal	15		
	more	25		
Beans/Chili	less	30	0:10-24:00	10h
	normal	35		
	more	40		
Porridge	less	10	0:10-24:00	10h
	normal	20		
	more	30		
Manual	30 (0-90)		0:10-24:00	10h
Yoghurt	6:00h (4:00-8:00)		0:10-24:00	10h
Sear	30		/	/
Slow Cook	4:00h (2:00-12:00)		/	10h
Keep Warm	2:00h (2:00-12:00)		/	10h

Verificare și întreținere zilnică









Pentru a utiliza produsul în siguranță cu o durată de viață mai lungă, vă rugăm să îl verificați și să îl întrețineți cu atenție.

Dacă apar următoarele	Soluție
<ul style="list-style-type: none">• Cablul de alimentare și mufa sunt extinse, deformate, deteriorate sau culoarea lor și-a schimbat.• O parte a cablului de alimentare și a fișei sunt mai fierbinți.• Cablul de alimentare este flexibil, iar alimentarea este întreruptă ocazional.• Oala electrică cu presiune se încălzește anormal și emană un miros urât.• Există un zgomot anormal sau vibrații în timpul alimentării.	Nu mai folosiți oala sub presiune și reparați-o la un centru de reparații autorizat.
<ul style="list-style-type: none">• Pe priză există praf sau murdărie.	Îndepărtați praful sau murdăria.

Măsuri de siguranță

Pentru a evita producerea rănilor și pierderea bunurilor, asigurați-vă că respectați următoarele precauții de siguranță

- Semnificațiile simbolurilor:

 Interzise	 General Interzicere	 Nu dezamblați	 Nu atingeți cu mâinile ude
	 Contact interzis (nu atingeți)	 Nu expuneți la spray-uri cu apă	
 Obligatoriu	 Acțiune obligatorie	 Scoateți fișa de alimentare	

- Pericolul cauzat de o utilizare greșită dacă sunt neglijate următoarele avertismente.



Atenție











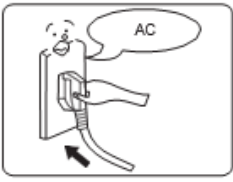

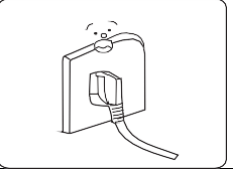

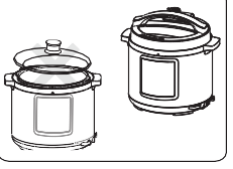
Risc de deces sau vătămări grave dacă nu se respectă avertismentul.

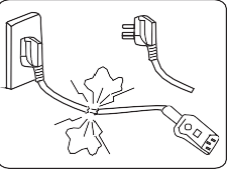

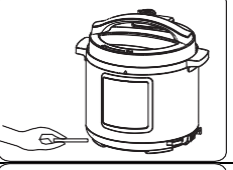

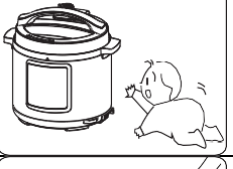

Atenție









Risc de vătămare fizică sau daune materiale dacă nu sunt respectate avertizările.

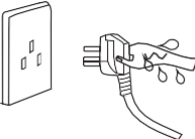

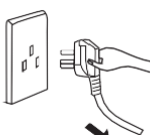

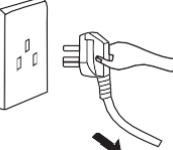





Atenție

	<p>Folosiți o priză corectă (consultați eticheta)</p> <ul style="list-style-type: none">• Nefolosirea corectă a energiei electrice poate provoca incendiu sau șoc electric.• Pericol de incendiu dacă se utilizează o priză necorespunzătoare.	
	<p>Utilizați o priză dedicată</p> <ul style="list-style-type: none">• Folosiți o priză în pământ dedicată, cu un curent de peste 10 A.• Dacă priza este partajată cu alte aparate electrice, priza poate provoca căldură anormală și poate duce la incendiu.	
	<p>Este strict interzis să folosiți orice alt capac decât cel furnizat cu oala sub presiune</p> <ul style="list-style-type: none">• Este strict interzis să folosiți orice alt capac pentru încălzire sau în timpul procesului de pornire a aparatului. Folosiți doar capacul original.• Utilizarea oricărui alt capac poate provoca șocuri electrice sau pericole pentru siguranță.	
	<p>Nu mai folosiți oala dacă cablul de alimentare este deteriorat</p> <ul style="list-style-type: none">• Înlocuiți un cablu de alimentare deteriorat cu un cablu moale special sau înlocuiți-l cu ansamblul special achiziționat de la producător sau de la un centru de reparații autorizat.	
	<p>Nu introduceți obiecte străine în aparat</p> <ul style="list-style-type: none">• Este interzisă introducerea de cearceafuri, ace și orice alte obiecte străine în golurile sau sloturile de pe aparat.• Dacă faceți acest lucru, poate provoca șocuri electrice sau anomalii de mișcare.	
	<p>Nu lăsați aparatul la îndemâna copiilor</p> <ul style="list-style-type: none">• Nu lăsați aparatul la îndemâna copiilor, pentru a evita șocurile electrice.	
	<p>Modificarea este interzisă</p> <ul style="list-style-type: none">• Modificarea aparatului sau repararea de către non-profesioniști este interzisă.• Încălcarea poate provoca incendiu sau șoc electric.• Doar un centru de service desemnat poate repara sau înlocui piese ale acestui aparat.	

	<p>Nu scufundați aparatul în apă și nu-l expuneți la apă curentă</p> <ul style="list-style-type: none"> • Dacă faceți acest lucru, puteți provoca șocuri electrice și scurtcircuitate electrice. 
<p>Avertisment cu privire la deschiderea capacului</p> <ul style="list-style-type: none"> • Când oala sub presiune electrică nu funcționează, nu există nicio presiune crescută și valva plutitoare este în jos. • Când oala sub presiune electrică funcționează, presiunea în oală crește și valva de plutire urcă. În acest caz, nu încercați să deschideți forțat capacul înainte ca presiunea să fie eliberată complet; • Dacă este dificil să deschideți capacul, vă rugăm să nu-l deschideți cu forță, deoarece acest lucru poate provoca zgârieturi sau vătămări fizice. 	
	<p>Verificați periodic</p> <ul style="list-style-type: none"> • Asigurați-vă că verificați periodic capacul și supapa de evacuare pentru a vă asigura că nu sunt blocate; • Nu acoperiți supapa de evacuare cu un obiect greu și nu o înlocuiți cu un alt obiect. 

Atentie

	<p>Nu trageți niciodată dopul cu mâna umedă</p> <ul style="list-style-type: none"> • Pentru a evita electrocutarea. 
	<p>Când trageți fișa, țineți mufa, nu cablul de alimentare</p> <ul style="list-style-type: none"> • Când trageți dopul, țineți întotdeauna mufa cu degetele. • Nu trageți cablul de alimentare, deoarece acest lucru va deteriora cablul, provocând șocuri electrice și scurtcircuitate. 
	<p>Deconectați aparatul atunci când nu îl utilizați</p> <ul style="list-style-type: none"> • În caz contrar, poate produce scurgeri, incendii sau defectiuni. 
	<p>În timpul funcționării, nu mișcați niciodată mâinile prea aproape de supapa de evacuare.</p> <ul style="list-style-type: none"> • În timpul gătitului, nu mișcați niciodată mâinile prea aproape de supapa de evacuare pentru a evita arsurile. • În timpul gătitului, nu acoperiți evacuarea cu o cârpă sau alt obiect. 

	<p>Nu atingeți capacul în timp ce oala funcționează</p> <ul style="list-style-type: none"> • Când oala funcționează, capacul este foarte fierbinte. Prin urmare, nu-l atingeți, deoarece acest lucru poate duce la opărire. 	
	<p>Cantitatea totală de alimente și apă nu poate depăși marcajul "maxim"</p> <ul style="list-style-type: none"> • Cantitatea totală de alimente și apă nu poate depăși marcajul "max", altfel alimentele nu se pot găti sau se poate produce o defecțiune. 	
	<p>Nu folosiți alt vas decât vasul dedicat</p> <ul style="list-style-type: none"> • Dacă există obiecte străine pe fundul vasului sau pe suprafața plăcii de încălzire, îndepărtați astfel de obiecte străine înainte de utilizare. • În caz contrar, oala se poate supraîncălzi sau poate funcționa anormal. 	
	<p>Nu folosiți vasul interior cu niciun alt aparat de încălzire</p> <p>Pentru a evita deformarea sau defectarea. Vă rugăm să folosiți oala interioară specială.</p>	
	<p>Când mutați aparatul, vă rugăm să țineți mânerul vasului oalei</p> <ul style="list-style-type: none"> • Pentru a evita căderea oalei, nu o țineți direct de mânerul capacului atunci când o deplasați. 	
<p>Nu folosiți în următoarele locații</p> <ul style="list-style-type: none"> • Nu folosiți pe suprafețe instabile. • Nu folosiți aproape de apă și foc. • Nu folosiți lângă pereți și mobilier. • Nu folosiți în locații expuse la lumina directă a soarelui și la stropirea uleiului. • Nu folosiți lângă o sobă, pentru a evita incendiul. 		

Mediu pentru depozitarea aparatului

- Curățați periodic oala și îndepărtați uleiul și murdăria dacă este depozitată pe masă.
- Țineți oala electrică sub presiune la 30 cm de alte aparate de bucătărie

Curățați după

1. Curățați-o după fiecare utilizare.
2. Înainte de curățare și întreținere, deconectați cablul de alimentare și așteptați până când aparatul se răcește.
3. Scoateți capacul și vasul interior. Curățați cu detergent mai întâi, apoi clătiți bine cu apă și ștergeți uscat cu o cârpă moale.
4. Curățați partea internă a capacului cu apă. Inelul de etanșare, capacul, supapa de evacuare și supapa plutitoare pot fi îndepărtate pentru spălare. Reinstalați-le corect după spălare și apoi uscați partea interioară a capacului cu o cârpă.
5. Ștergeți oala cu o cârpă. Nu înmuiați și nu scufundați interiorul oalei în apă și nu pulverizați apă pe el.

Depanare

Când apar următoarele, este posibil să nu fie neapărat o eroare sau o eroare a oalei. Vă rugăm să verificați cu atenție încă o dată înainte de a trimite aparatul la reparat.

S/N	Problemă	Motiv	Soluție
1	Este dificil să închizi capacul	Inelul de etanșare nu este instalat corect.	Poziționează corect inelul de etanșare.
		Valva plutitoare fixează tija de împingere.	Apăsați ușor tija de împingere.
2	Este dificil să deschizi capacul	Valva plutitoare nu este într-o poziție corespunzătoare	Apăsați ușor supapa de plutire cu un băț.
		Există presiune în interiorul oalei.	Deschideți capacul după ce presiunea este complet eliberată
3	Scurgerile de abur de pe capac	Inelul de etanșare instalat incorect.	Instalați corect inelul de etanșare.
		Reziduuri alimentare atașate de inelul de etanșare.	Curățați inelul de etanșare.
		Inelul de etanșare deteriorat.	Înlocuiți inelul de etanșare.
		Capacul nu este închis corect.	Închideți capacul corect.
4	Scurgeri de abur de la valva plutitoare	Reziduuri alimentare pe garnitura valvei plutitoare.	Curățați garnitura valvei plutitoare.
		Garnitura valvei plutitoare este uzată.	Înlocuiți garnitura valvei plutitoare.
5	Valva nu se ridică	Prea puțină mâncare și apă în oala interioară.	Adăugați apă și mâncare conform rețetei.
		Scurgeri de abur de la capac sau supapa de evacuare.	Trimiteți la centrul de service pentru reparații.

S/N	Problemă	Motiv	Soluție	
6	Aburul iese continuu de la supapa de evacuare	Supapă de evacuare care nu este în poziție de etanșare position.	Rotiți supapa de evacuare în poziția de etanșare	
		Controlul presiunii eșuează.	Trimiteți la centrul de service pentru reparații.	
7	Indicatorul de alimentare nu se aprinde	Contact necorespunzător la priza de alimentare	Vă rugăm să verificați priza de alimentare.	
8	Toate indicatorarele luminează	E1 pe afișaj	Defectul senzorului de jos	Trimiteți la centrul de service pentru reparații.
		E2 pe afișaj		
		C1 pe afișaj	Temperatură ridicată, deoarece nu există apă în vasul interior.	Adăugați cantitatea necesară de apă.
			High temperature because there isn't any water in the inner pot	Introduceți vasul interior corect.
E8 pe afișaj	Defecțiune întrerupător presiune	Trimiteți la un centru de service pentru reparații.		
9	Orezul pe jumătate fiert sau prea tare	Prea puțină apă	Adăugați cantitatea necesară de apă	
		Capacul s-a deschis prea devreme	După terminarea ciclului de gătit, lăsați capacul încă 5 minute.	
10	Orez prea moale	Prea multă apă	Reduceți cantitatea de apă în consecință.	

GARANȚIE ȘI REPARAȚIE

Pentru mai multe informații sau în caz de problem, vă rugăm contactați Call Centre Gorenje din țara dvs (numărul de telefon este listat în Fișa Internațională de Garanție). Dacă nu există un asemenea centru, contactați furnizorul local Gorenje sau departamentul de aparate electrocasnice mici Gorenje.

Doar pentru uz personal!

GORENJE

VĂ DOREȘTE SĂ FOLOSIȚI CU PLĂCERE APARATUL.

Ne rezervăm dreptul de a face modificări

GB

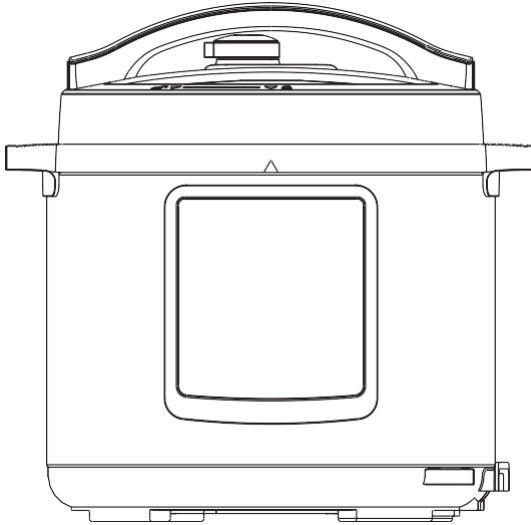

MC6MBK_737435

IMPORTANT NOTE: Please read the manual carefully before operating your appliance. Retain the manual for future reference.
(Picture are for reference only, actual product may differ from the picture shown.)

Important

Caution

1. Read all instructions.
2. This appliance is intended for household use only. Do not use it outdoors.
3. This appliance is not intended for use by persons with reduced physical, sensory or mental capabilities, or lack of experience and knowledge, unless they have been given supervision or instruction concerning use of the appliance by a person responsible for their safety.
4. This appliance may not be used by children. Keep the appliance and its power cord out of reach of children.
5. Children should be supervised to ensure that they do not play with the appliance.
6. This appliance is intended to be used in household and similar applications such as:
 - staff kitchen areas in shops, office and other working environments;
 - farm houses;
 - by clients in hotels, motels and other residential type environments;
 - bed and breakfast type environments;
7. If the supply cord is damaged, it must be replaced by the manufacturer, its service agent or a similarly qualified person, in order to avoid hazard.
8. Please turn off and unplug the appliance before cleaning, maintenance or relocation, and whenever it is not in use.
9. Do not immerse any part of the appliance in water or other liquid.
10. The pressure regulator allowing the escape of steam should be checked regularly to ensure that it is not blocked.
11. The container must not be opened before pressure has decreased sufficiently.
12. There can be residual heat on the heating element surface after use. Do not touch it.
13. Warning: avoid spillage on the connector.
14. Warning: misuse may cause injury.
15. The appliance is not intended to be operated by means of an external timer or a separate remote-control system.
16. Do not put the pressure cooker into a heated oven.
17. When the pressure cooker is under pressure, only move it with the greatest care. Do not touch hot surfaces. Use the handles and knobs. If necessary, use protection.
18. Do not let children near the pressure cooker when in use.

19. Do not use the pressure cooker for a purpose other than the one for which it is intended.
20. This appliance cooks under pressure. Scalds may result from inappropriate use of the pressure cooker. Make sure that the cooker is properly closed before applying heat; see "instructions for use".
21. Never force open the pressure cooker. Do not open before making sure that its internal pressure has completely dropped. See the "instructions for use".
22. Never use your pressure cooker without adding water or food, as this would seriously damage it.
23. Do not fill the cooker beyond 2/3 of its capacity. When cooking foodstuffs that expand during cooking, such as rice or dehydrated vegetables, do not fill the cooker to more than half of its capacity.
24. Use the appropriate heat source(s) according to the instructions for use.
25. After cooking meat with skin (e.g. ox tongue) that may swell under the effect of pressure, do not prick the swollen skin, as you might be scalded.
26. When cooking doughy food, gently shake the cooker before opening the lid to avoid food ejection.
27. Before each use, check that the valves are not obstructed.
See the instructions for use.
28. Never use the pressure cooker in its pressurized mode for deep or shallow frying of food.
29. Do not tamper with any of the safety systems beyond the maintenance instructions specified in the instructions for use.
30. Only use manufacturer's spare parts intended for your model. In particular, use the body and a lid from the same manufacturer, which are indicated as being compatible.
31. KEEP THESE INSTRUCTIONS.

The appliance must not be disposed of with regular household waste. At the end of its service life, the appliance must be properly delivered to a collection point for recycling of electrical and electronic equipment. By collecting and recycling old appliances, you are making an important contribution to the conservation of our natural resources and providing for environmentally sound and healthy disposal.

This equipment is labelled in compliance with the European Directive 2012/19/EC on waste electric and electronic equipment – WEEE. The Directive specifies the requirements for collection and management of waste electric and electronic equipment effective in the entire European Union.

Product structure

Tips:

1. Please move the product by holding the handle of the cooker body.
2. Please wipe any water from the housing cover using a cloth.

Note:

- ① Exhaust valve: Pull out the exhaust valve from the lid. Clean the internal side of the exhaust valve and the exhaust valve and float valve of the lid with a brush and cloth at least once a month.
- ② Sealing ring: Please remove oil and dirt from the sealing ring with detergent and brush.
- ③ Water box: After cooking, there may be some steam condensate left in the water box of the external pot. This water (condensate) should be removed from the box in order to avoid bad odour. Please wipe any water with a clean cloth.

Disassemble and install the block proof cover and the seal ring

Disassemble and install the block proof cover

Disassemble
Pull it out upwards

Install
Press it down to install



1. Before each use, check if the seal ring and block proof cover are correctly installed in the upper cover.
2. After use, please clean the seal ring and the area around of block proof cover in order to avoid jamming the cover, to keep it clean and to avoid bad odour.

Disassemble and install the seal ring

Disassemble
Pull it out upwards

Install
Press it down to install

Seal ring

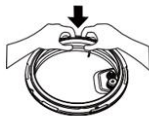

1. Please do not pull the seal ring, as a distorted seal ring may affect the seal and pressure effect.
2. Do not use a damaged seal ring. Please replace it at the authorized repair office.

Use and maintenance of the inner pot

1. Do not empty

If the inner pot is empty for a long time, it may become yellowish and spotted, or the bottom may be distorted.

2. Do not use it to store acid, alkali and preserved foods for a long time

Although the inner pot has excellent anti-corrosion performance, it may cause corrosion of certain degree. Suggested time for keeping food warm shall not exceed 2h.

3. Keep it clean to prolong the service life

Do not immerse it in water for a long time.

Clean the inner pot with soap, mild detergent or warm water to remove dust, oil and dirt.

4. Do not use a metal spatula or any other hard tool, as this may damage the inner surface of pot.

Preparation for cooking

1. Opening the lid correctly.

Hold the handle of upper cover, turn it anticlockwise for about 30° until the lid is in the unlock state, and then lift the upper cover.

2. Check if the lid parts and accessories are correctly installed.

Check if the floater valve and exhaust valve are jammed, and check if the sealing ring and block proof cover are correctly installed.

3. Take out the inner pot, add the food and water to the inner pot.

Total amount of food and water may not exceed the Max marking on the inner pot.

4. Put the inner pot into the cooker.

Wipe clean the external surface of inner pot.

Make sure there are no foreign objects or water on the inner surface of electric pressure cooker.

Turn the inner pot to left and right to ensure good contact with the heating plate.

5. Safely close the lid.

Before closing the lid, check if the sealing ring is correctly installed.

Hold the handle of the upper cover. Set the lid to "unlock state". Place the top cover horizontally onto the cooker body and turn the upper cover clockwise by about 30° to the lock position ("Lock State").

6. Correctly place the exhaust valve.

During operation, please turn the exhaust valve to the sealing position. In this position, the electric pressure cooker will operate in the sealed mode.

For manual exhaust, please turn the exhaust valve handle to the exhaust position. The electric pressure cooker will operate in the exhaust mode.

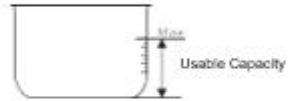

While the steam is being released, do not keep your hands or face above the exhaust opening.

- Check if the floater valve drops down before operating the cooker (before heating, the floater valve is down).

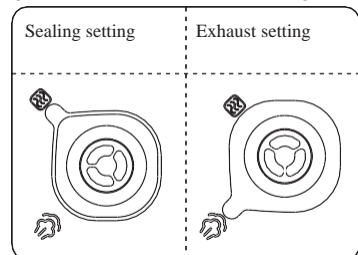

General function

1. Switch on the pressure cooker. If the buttons are inactive, please make sure the lid is closed correctly. If the lid is not closed correctly, the buttons are inactive.
2. After cooking, the cooker may automatically enter into the keep warm state. In this case, the indicator will display "0H (0 hours), 1H (1 hour), 2H (2 hours) ..." or "L0:00 (0 min), L0:01 (1 min)."

Tips:





When the cooker is operating, it is normal that it makes "cluck" sound. This is not cause for concern.

When cooking a small amount of food, the inner pot may be lifted when you open the lid. In this case, please shake the lid to drop the inner pot back in the cooker body, and then remove the lid.

Safely open the lid

1. Cut off power supply or remove the power plug.
2. Exhaust method
 - A. Quickly open the lid (for non-fluid foods).
Turn the exhaust valve to the exhaust setting. In some units, you can also press the steam release button " " and hold it until the float valve drops down.
 - B. Standard method for opening the lid
Let the electric pressure cooker cool naturally until the float valve drops down.
3. Open the lid
Turn the upper cover anticlockwise with the left hand until it is in the open position. Then, lift the upper cover with the right hand to open the lid.
Do not open the lid before the pressure in the pot has been completely released. Do not open the lid forcibly if it is difficult to open.
Do not pull out the exhaust valve when turning it.
After cooking fluid foods (porridge and soup), do not turn the exhaust valve or press the steam release button. Rather, please cut off power supply, let the pressure cooker cool naturally until the float drops, and then open the lid.

Technical data

Model	Capacity	Power supply	Rated power	Operating pressure	Keep-warm temperature	
MC6MBK	5.7 L	220–240 V~ 50/60 Hz	1000 W	80 kPa	Around 70 °C	
Accessories	Spoon	Soup Spoon	User Manual	Measuring cup	Power cord	
						

Product structure

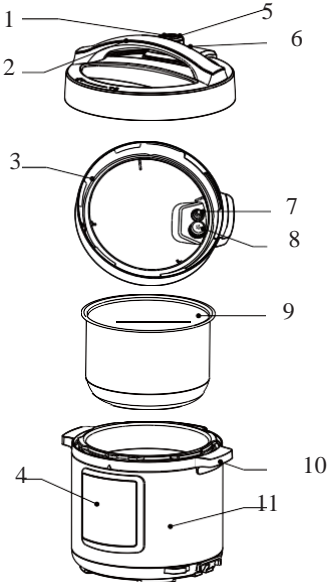

No.	Description
1	Exhaust valve handle
2	Upper cover handle
3	Sealing ring
4	Control box
5	Exhaust opening
6	Float valve
7	Sealing ring
8	Block proof cover
9	Inner pot
10	Cooker body handle
11	Cooker body

Operation Part

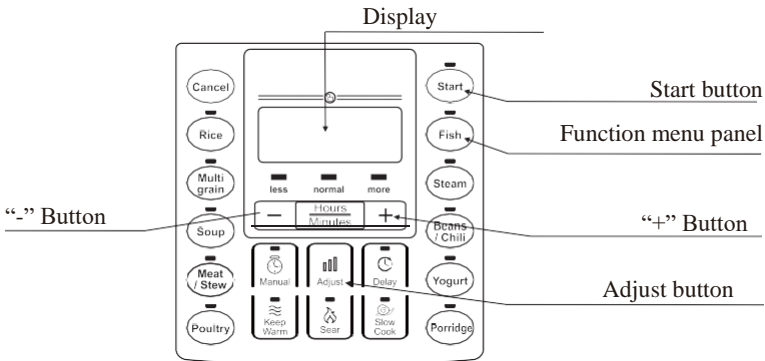

Operation guidelines

Function	Operation guidelines
Function	Operation guidelines
Cancel	In any state or operating mode, press the "Cancel" button to cancel the current operation and return to standby mode.
Warm	In standby mode, press the "keep warm" button to enter the keep warm mode. The "keep warm" indicator will light up and the default operating time will appear on the display. Press the "+" or "-" button to adjust the operating time.
Sear	When in standby mode, press the "Sear" button. The indicator will light up and " " will appear on the display. If no button is pressed within the next 10 seconds, or if you press the "Start" button, the product will automatically Start counting down and it will enter the standby mode when it finishes cooking.
Slow Cook/ Yogurt	In standby mode, press the function button. The indicator will light up and the default working time will be shown on the display. Press the "+" or "-" button to adjust the operating time. Press the "Hours/minutes" button to change cooking duration (hours and minutes). If no button is pressed within the next 10 seconds, or if you press the "Start" button, the pressure cooker automatically starts cooking. Countdown will start on the display, and the unit will enter the keep warm (slow cook) or standby mode (yogurt) when it finishes cooking.
Rice Multigrain soup Meat/Stew Poultry Fish Steamed beans/ chili porridge	In standby mode, press the function button. The indicator will light up and " " will appear on the display. If no button is pressed within the next 10 seconds, or if you press the "Start" button, the pressure cooker automatically starts cooking. Countdown will start on the display as soon as the actual pressure in the pot reaches working pressure. The pressure cooker will enter keep warm mode when it finishes cooking.
Manual	In standby mode, press the "Manual" button. The indicator will light up and the default pressure cooking time will be displayed. Press the "+" or "-" button to adjust the pressure cooking time. If no button is pressed within the next 10 seconds, or if you press the "Start" button, the pressure cooker automatically starts cooking. Countdown will start on the display as soon as the actual pressure in the pot reaches working pressure. The pressure cooker will enter keep warm mode when it finishes cooking.

Delay	<p>Delay cooking: before the program starts, press the "Delay" button. The screen shows the preset delay time. Press "+" or "-" to adjust the delay time. Then use the "Hours/minutes" button to change the delay time (hours and minutes). After 10 seconds, or when you press the "Start" button, the unit starts the delay time countdown. When the countdown is complete, the program starts to operate.</p> <p>Note: the delay timer cannot be set for the yogurt, slow cook, sear and keep warm modes.</p>
Adjust	<p>Before the program starts, you can press the "Adjust" button to change the food flavour. Choose between "less", "normal", and "more". Note: flavour cannot be adjusted for the rice, yogurt, slow cook, sear, keep warm and manual modes.</p>

Programs

Program	Original cooking time (min)		Delay time	Keep warm time
Rice	14-18		0:10-24:00	10h
Multigrain	less	20	0:10-24:00	10h
	normal	35		
	more	50		
Soup	less	20	0:10-24:00	10h
	normal	30		
	more	40		
Meat/Stew	less	25	0:10-24:00	10h
	normal	35		
	more	45		
Poultry	less	10	0:10-24:00	10h
	normal	20		
	more	30		
Fish	less	3	0:10-24:00	10h
	normal	5		
	more	8		
Steam	less	5	0:10-24:00	10h
	normal	15		
	more	25		
Beans/Chili	less	30	0:10-24:00	10h
	normal	35		
	more	40		
Porridge	less	10	0:10-24:00	10h
	normal	20		
	more	30		
Manual	30 (0-90)		0:10-24:00	10h
Yoghurt	6:00h (4:00-8:00)		0:10-24:00	10h
Sear	30		/	/
Slow Cook	4:00h (2:00-12:00)		/	10h
Keep Warm	2:00h (2:00-12:00)		/	10h

Daily check and maintenance









In order to use the product safely with a longer service life, please carefully check and maintain it.

If the following occurs:	Solution:
<ul style="list-style-type: none"> • Power cord and plug are expanded, deformed, damaged, or their colour has changed. • One part of the power cord and plug are hotter. • Power cord is flexible and the power supply is occasionally interrupted. • The electric pressure cooker is heating abnormally and it is generating bad odour. • There is abnormal noise or vibration during power supply. 	<p>Stop using the pressure cooker and have it repaired by an authorized repair centre.</p>
<ul style="list-style-type: none"> • There's dust or dirt on the plug or socket. 	<p>Remove the dust or dirt.</p>

Safety precautions

To avoid personal injury and property loss, be sure to observe the following safety precautions.

- Meanings of the symbols:

 Prohibited	 General prohibition	 Do not disassemble	 Do not touch with wet hands	
	 Prohibited contact (do not touch)	 Do not expose to water spray		
 Mandatory	 Mandatory action	 Remove the power plug		

- The danger caused by mistaken use if following warnings are neglected includes to two grades



Warning |











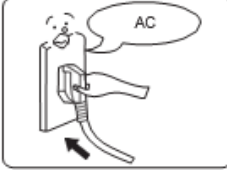

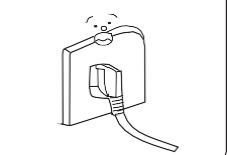

Risk of death or serious injury if the warning is not observed.

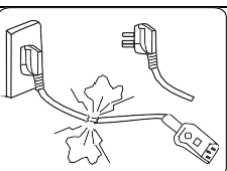







Caution |









Risk of physical injury or property damage if the warnings are not observed.

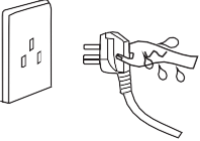

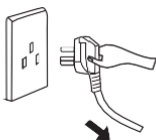

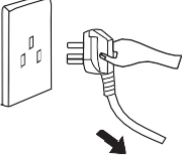



Warning

	<p>Use a correct power outlet (refer to the label)</p> <ul style="list-style-type: none">• Failure to use correct electricity can cause fire or electric shock.• Danger of fire if an unsuitable socket is used.	
	<p>Use a dedicated socket</p> <ul style="list-style-type: none">• Use a dedicated grounded socket rated for current of over 10 A.• If the socket is shared with other electrical appliances, the socket may cause abnormal heat and result in fire.	
	<p>It is strictly prohibited to use any other lid than the one supplied with the pressure cooker</p> <ul style="list-style-type: none">• It is strictly prohibited to use any other lid for heating or during the process of switching on the appliance. Only use the original lid.• Use of any other lid may cause electric shock or safety hazards.	
	<p>Stop using if the power cord is damaged</p> <ul style="list-style-type: none">• Replace a damaged power cord with a special soft cord or replace it with the special assembly purchased from the manufacturer or an authorized repair centre.	
	<p>Do not put foreign objects into the appliance</p> <ul style="list-style-type: none">• It is prohibited to insert metal shavings, needles and any other foreign objects into the gaps or slots on the appliance.• Doing so may cause electric shock or movement anomalies.	
	<p>Keep the appliance out of reach of infants</p> <ul style="list-style-type: none">• Keep the appliance out of reach of infants, in order to avoid electric shock and scalding.	
	<p>Modification is prohibited</p> <ul style="list-style-type: none">• Modification of the appliance or repair by non-professionals is prohibited.• Violation may cause fire or electric shock.• Only a designated service centre may repair or replace parts of this appliance.	

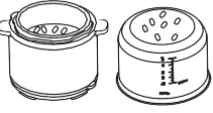
	<p>Do not immerse the appliance in water or expose it to running water</p> <ul style="list-style-type: none"> • Doing so could cause electric shock and electrical short circuits. 
<p>Warning regarding opening the lid</p> <ul style="list-style-type: none"> • When the electric pressure cooker is not operating, there isn't any increased pressure in the pot and the float valve is down. • When the electric pressure cooker is operating, pressure in the cooker rises and the float valve ascends. In this case, do not try to forcibly open the lid before the pressure has been completely released; • If it is difficult to open the lid, please do not open it forcibly, as this may cause scalding or physical injury. 	
 	<p>Check periodically</p> <ul style="list-style-type: none"> • Be sure to periodically check the block proof cover and exhaust valve core to make sure that they are not blocked; • Do not cover the exhaust valve with a heavy object or replace it with another object. 

Caution

	<p>Never pull the plug with a wet hand</p> <ul style="list-style-type: none"> • To avoid electric shock. 
	<p>When pulling the plug, hold the plug, not the power cord</p> <ul style="list-style-type: none"> • When pulling the plug, always hold the plug with your fingers. • Do not pull the power cord, as this will damage the cord, causing electric shock and short circuit. 
	<p>Unplug the appliance when not in use</p> <ul style="list-style-type: none"> • Otherwise, it may produce leakage, fire or failure. 
	<p>During operation, never move your hands too close to the exhaust port.</p> <ul style="list-style-type: none"> • During cooking, never move your hands too close to the exhaust port to avoid burns. • During cooking, do not cover the vent with a cloth or any other item. 

	<p>Do not touch the lid while the cooker is operating</p> <ul style="list-style-type: none"> When the cooker is operating, the lid is very hot. Therefore, do not touch it, as this may result in scalding. 	
	<p>Total amount of food and water may not exceed the "max" marking</p> <ul style="list-style-type: none"> The total amount of food and water may not exceed the "max" marking, otherwise food may not cook or a malfunction could occur. 	
	<p>Do not use a pot other than the dedicated pot</p> <ul style="list-style-type: none"> If there are any foreign objects on the bottom of the pot or on the heating plate surface, remove such foreign objects before use. Otherwise, the cooker may overheat or operate abnormally. 	
	<p>Do not use the inner pot with any other heating appliance</p> <ul style="list-style-type: none"> In order to avoid deformation or fault. Please use the special inner pot. 	
	<p>When moving the product, please hold the handle of cooker body</p> <p>In order to avoid dropping the cooker, do not hold it directly by the lid handle when moving it around.</p>	
<p>Do not use in the following locations</p> <ul style="list-style-type: none"> Do not use on unstable surfaces. Do not use near water and fire. Do not use near walls and furniture. Do not use in locations exposed to direct sunlight and oil splatter. Do not use near a stove, in order to avoid fire. 		

Environment for storing the product

- Periodically clean the cooker and remove oil and dirt if it is stored on the table.
- Keep the electric pressure cooker 30 cm away from other kitchen appliances.

Clean after use

- Clean after each use.
- Before cleaning and maintenance, please unplug the power cord and wait until the product cools down.

3. Remove the lid and the inner pot. Clean with detergent first, then rinse well with water and wipe dry with a soft cloth.
4. Clean the internal side of the lid with water. The seal ring, block-proof cover, exhaust valve core and float valve can be removed for washing. Correctly re-install them after washing and then dry the internal side of lid with a cloth.
5. Wipe clean the cooker body with a cloth. Do not soak or immerse the cooker body in water or spray water on it.

Troubleshooting

When the followings occurs, it may not necessarily be a cooker fault or error. Please carefully check once before sending the appliance for repair.

S/N	Problem	Reason	Solution
1	Difficult to close the lid	Sealing ring not installed properly.	Position the sealing ring correctly.
		The floater valve clamps the push rod.	Lightly push the push rod.
2	Difficult to open the lid	Float valve in the popped-up position.	Lightly press the float valve with a chopstick.
		There is pressure exists inside the cooker.	Open the lid after the pressure is completely released.
3	Steam leaks from the lid	Sealing ring installed incorrectly.	Correctly install the sealing ring.
		Food residue attached to the sealing ring.	Clean the sealing ring.
		Sealing ring damaged.	Replace the sealing ring.
		The lid is not closed correctly.	Close the lid correctly.
4	Steam leaks from float valve	Food residue on the float valve gasket.	Clean the float valve gasket.
		Float valve gasket worn-out.	Replace the float valve gasket.
5	Float valve unable to rise	Too little food and water in the inner pot.	Add water and food according to the recipe.
		Steam leaks from the lid or exhaust valve.	Send to the service centre for repair.

S/N	Problem	Reason	Solution	
6	Steam continuously coming out from exhaust valve	Exhaust valve not in sealing position.	Turn the exhaust valve to the sealing position	
		Pressure control fails.	Send to the service centre for repair	
7	Power indicator doesn't light up	Bad power socket contact	Please check the power socket.	
8	All indicators flash	E1 on the display	Bottom sensor fault	Send to the service centre for repair
		E2 on the display		
		C1 on the display	High temperature because there isn't any water in the inner pot.	Add the required amount of water.
			High temperature because there isn't any water in the inner pot	Insert the inner pot correctly.
		E8 on the display	Pressure switch fault	Send to a service centre for repair.
9	Rice half-cooked or too hard	Too little water	Add the required amount of water	
		Lid opened prematurely	After the cooking cycle completes, leave the lid on for 5 more minutes.	
10	Rice too soft	Too much water	Reduce the amount of water accordingly.	

WARRANTY AND REPAIR

For more information or in case of problems, please contact the Gorenje Call Centre in your country (phone number listed in the International Warranty Sheet). If there is no such centre in your country, please contact the local Gorenje dealer or Gorenje's small domestic appliance department.

For personal use only!

GORENJE

WISHES YOU A LOT OF PLEASURE IN USING YOUR APPLIANCE.

SI

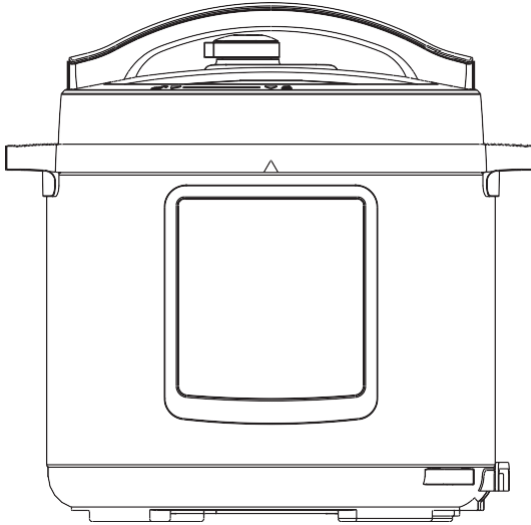

MC6MBK_737435

POMEMBNA OPOMBA: Prosimo, da pred uporabo pozorno preberete ta uporabniški priročnik. Shranite ta uporabniški priročnik, če bi ga v prihodnje še potrebovali. (Slike so zgolj informativne narave. Dejanski izdelek se lahko razlikuje od izdelka na sliki.)

Pomembna varnostna opozorila

Pozor

1. Preberite vsa navodila.
2. Ta aparat je namenjen izključno uporabi v gospodinjstvu. Ne uporabljajte ga na prostem.
3. Aparat ni namenjen uporabi s strani oseb z zmanjšanimi fizičnimi, gibalnimi ali umskimi zmogljivostmi ali oseb s pomanjkanjem izkušenj ali znanja, razen če aparat uporabljajo pod ustreznim nadzorom ali po navodilih oseb, ki so zadolžene za njihovo varnost.
4. Otroci naj ne uporabljajo tega aparata. Aparat in priključna vrvica naj ne bosta dosegljiva otrokom.
5. Nadzorujte otroke, ko so v bližini aparata, in jim prepričajte, da bi se igrali z njim.
6. Aparat je namenjen uporabi v gospodinjstvu in podobnih okoljih, kot so:
 - priročne kuhinje za osebje v trgovinah, pisarnah in drugih delovnih okoljih,
 - družinske kmetije,
 - nastanitvene enote za goste v hotelih, motelih in drugih nastanitvenih objektih,
 - objekti, ki nudijo nočitve z zajtrkom,
7. Poškodovano priključno vrvico sme zamenjati le proizvajalec ali pooblaščen servisier oz. druga strokovno usposobljena oseba, saj je sicer takšno opravilo lahko nevarno.
8. Prosimo, izklopite aparat in ga izključite iz električnega omrežja pred čiščenjem, vzdrževanjem ali prestavljanjem aparata ter vedno, kadar ga ne uporabljate.
9. Nikoli ne potopite katerega koli dela aparata v vodo ali katero koli drugo tekočino.
10. Redno kontrolirajte regulator tlaka, ki omogoča uhajanje pare, in se prepričajte, da ni zamašen.
11. Ne odpirajte posode oz. aparata, dokler se tlak v njem ni dovolj znižal.
12. Površina grelnega elementa je lahko po uporabi še vroča. Ne dotikajte se je.
13. Opozorilo: pazite, da se po konektorju (vtičnici na aparatu) ne razlije tekočina.
14. Opozorilo: napačna uporaba lahko povzroči poškodbe.
15. Aparat ni primeren za upravljanje s pomočjo zunanje programske ure ali posebnega sistema za daljinsko upravljanje.
16. Ne postavljajte lonca na zvišani pritisk v segreto pečico.

17. Če premikate lonec, ki je pod pritiskom, bodite zelo previdni. Ne dotikajte se vročih površin. Uporabite ročaje in gumbje. Če je treba, uporabite zaščitno opremo.
18. Ne dovolite otrokom, da bi se približali kuhalniku na zvišan pritisk, kadar ga uporabljate.
19. Kuhalnik na zvišan pritisk uporabljajte samo in izključno za predviden namen.
20. V tem aparatu kuhate pod pritiskom. Neprimerna uporaba kuhalnika na zvišan pritisk lahko povzroči opekline. Prepričajte se, da je kuhalnik pravilno zaprt, preden ga začnete segrevati. Glejte navodila za uporabo.
21. Nikoli ne odpirajte kuhalnika na zvišan pritisk na silo. Preden odprete kuhalnik, se prepričajte, da se je pritisk v njegovi notranjosti popolnoma znižal oz. izenačil z zunanjim. Glejte navodila za uporabo.
22. Nikoli ne uporabljajte kuhalnika na zvišan pritisk, ne da bi prej vanj dodali vodo, saj ga lahko tako močno poškodujete.
23. Ne napolnite lonca več kot do dveh tretjin njegove prostornine. Ko kuhate hrano, ki se med kuhanjem širi, npr. riž ali sušeno zelenjavo, ne napolnite lonca več kot do polovice njegove prostornine.
24. Uporabite ustrezen vir toplote, v skladu z navodili za uporabo.
25. Po kuhanju ne poskušajte prebosti kože na mesu (npr. na govejem jeziku), ki bi nabrekla zaradi povišanega pritiska v loncu, saj se lahko tako opečete.
26. Ko kuhate močnato hrano nekoliko pretresite lonec, preden odprete pokrov, da ne bi hrana prekipela oz. brizgnila iz lonca.
27. Pred vsako uporabo preverite, če so ventili morda zamašeni ali prekriti. Glejte navodila za uporabo.
28. Nikoli ne uporabljajte kuhalnika na zvišan pritisk za cvrtje na ali v olju (kadar je lonec pod pritiskom).
29. Ne posegajte v varnostne sisteme, razen kolikor je to opisano v navodilih za vzdrževanje, podanih v uporabniškem priročniku.
30. Uporabljajte le nadomestne dele proizvajalca aparata, namenjene za vaš model. Še posebej bodite pozorni, da uporabljate ohišje in pokrov istega proizvajalca, ki sta navedena kot združljiva dela.

31. SHRANITE TA UPORABNIŠKI PRIROČNIK.

Aparata ne odlagajte oz. zavržite skupaj z običajnimi gospodinjskimi odpadki. Po koncu življenjske dobe odložite aparat v zbirnem centru za recikliranje električne in elektronske opreme. Z zbiranjem in recikliranjem odsluženih aparatov pomembno prispevate k ohranjanju naravnih virov ter omogočate okolju prijazno in varno ravnanje z odpadki.

Ta oprema je označena v skladu z evropsko smernico 2012/19/EU o odpadni električni in elektronski opremi (waste electrical and electronic equipment – WEEE). Smernica opredeljuje zahteve za zbiranje odpadne električne in elektronske opreme in ravnanje z njo, ki veljajo v celotni Evropski Uniji.

Sestavni deli aparata

Nasveti:

1. Kadar premikate aparat, prosimo, držite za ročaj njegovega ohišja.
2. Obrišite morebitno vodo z ohišja s suho krpo.

Opomba:

- ① Exhaust valve: Pull out the exhaust valve from the lid. Clean the internal side of the exhaust valve and the exhaust valve and float valve of the lid with a brush and cloth at least once a month.
- ② Sealing ring: Please remove oil and dirt from the sealing ring with detergent and brush.
- ③ Water box: After cooking, there may be some steam condensate left in the water box of the external pot. This water (condensate) should be removed from the box in order to avoid bad odour. Please wipe any water with a clean cloth.

Razstavite in namestite pokrov, ki preprečuje blokiranje, in tesnilni obroč.

Odstranitev in namestitev pokrova, ki preprečuje blokiranje
Odstranitev Namestitev
Povlecite navzgor Pritisnite navzdol



1. Pred vsako uporabo preverite, ali sta tesnilni obroč in pokrov, ki preprečuje blokiranje, pravilno nameščena na zgornji pokrov.
2. Po uporabi očistite tesnilni obroč in območje okrog pokrova, ki preprečuje blokiranje, da preprečite zatikanje pokrova, da ohranite čistočo ter da preprečite neprijeten vonj.

Odstranitev in namestitev tesnilnega obroča
Odstranitev Namestitev
Povlecite navzgor Pritisnite navzdol
Tesnilni obroč

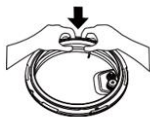
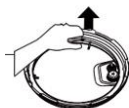

1. Prosimo, ne vlecite za tesnilni obroč, saj lahko deformiran tesnilni obroč vpliva na tesnjenje in tlak v loncu.
2. Ne uporabljajte poškodovanega tesnilnega obroča. Prosimo, zamenjajte

Uporaba in vzdrževanje notranjega lonca

1. Ne izpraznite ga

Če je notranji lonec dalj časa prazen, se lahko njegova barva spremeni v rumenkasto in na njem se lahko pojavijo pike, ali pa lahko pride do deformacije dna.

2. Ne uporabljajte lonca za dolgoročno shranjevanje kisle, bazične ali konzervirane hrane. Čeprav ima notranji lonec odlično protikorozijsko zaščito, lahko pride do določene stopnje korozije. Priporočamo, da ne pustite hrane v loncu z aktivirano funkcijo ohranjanja toplote več kot 2 uri.

3. Vzdržujte čistočo lonca, da podaljšate njegovo življenjsko dobo.

Ne potopite lonca v vodo za daljši čas.

Notranji lonec očistite z milom, blagim detergentom ali toplo vodo, da z njega odstranite prah, maščobo in drugo umazanijo.

4. Ne uporabljajte kovinskih kuhalic, lopatk, strgal ali drugih trdih pripomočkov, saj lahko z njimi poškodujete notranjo površino lonca.

Preparation for cooking

1. Pravilno odprite pokrov.

Primite za ročaj zgornjega pokrova in ga obrnite v nasprotni smeri urnega kazalca za približno 30°, dokler ni pokrov v odklenjenem položaju.

Nato privzdignite zgornji pokrov.

2. Preverite, ali so deli pokrova in pripomočki pravilno nameščeni.

•Preverite, ali sta plavajoči (dvižni) in izpušni ventil zamašena in preverite, ali sta tesnilni obroč in pokrov, ki preprečuje blokiranje, pravilno nameščena.

3. Vzemite notranji lonec iz aparata. Dodajte hrano in vodo v notranji lonec.

•Skupna količina hrane in vode ne sme preseči oznake Max na notranjem loncu.

4. Notranji lonec vstavite v aparat.

•Popolnoma obrišite zunanjo površino notranjega lonca. Poskrbite, da na notranji površini električnega kuhalnika ne bo vode ali tujkov.

•Notranji lonec obrnite v levo in desno, da zagotovite dober stik z grelno ploščo.

5. Varno zaprite pokrov.

•Preden zaprete pokrov, preverite, ali je tesnilni obroč pravilno nameščen.

•Primite za ročaj zgornjega pokrova. Obrnite pokrov v odklenjeni položaj. Zgornji pokrov postavite vodoravno na ohišje aparata, nato pa obrnite zgornji pokrov v smeri urnega kazalca za približno 30°, tako da bo v zaklenjenem položaju.

6. Pravilno namestite izpušni ventil.

•Med delovanjem obrnite izpušni ventil v zaprti (tesnilni) položaj. V tem položaju bo električni kuhalnik na zvišan pritisk deloval v tesnilnem načinu.



Unlock State

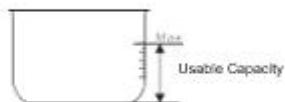

Lock State



Med izpuščanjem pare ne segajte z rokami ali obrazom nad odprtino za izpuh.

- Pred uporabo aparata preverite, ali se plavajoči (dvižni) ventil pravilno dviga in spušča (pred segrevanjem mora biti plavajoči ventil spuščen).

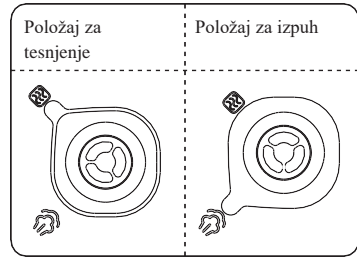

Splošno delovanje

1. Vključite kuhalnik na zvišan pritisk. Če tipke niso aktivne, poskrbite, da bo pokrov pravilno zaprt. Če pokrov in pravilno zaprt, so tipke neaktivne.
2. Po kuhanju lahko kuhalnik samodejno preklopi v način za ohranjanje toplote hrane. V tem primeru bo na prikazovalniku izpisano "0H (0 ur), 1H (1 ura), 2H (2 uri) ..." ali "L0:00 (0 minut), L0:01 (1 minuta)."

Med delovanjem kuhalnika je normalno, da ta oddaja brbotajoč zvok. To ni razlog za skrb. Kadar kuhate manjšo količino hrane, se lahko zgodi, da skupaj s pokrovom privzdignete tudi notranji lonec. V tem primeru, prosimo, nekoliko potresite pokrov, da notranji lonec pade nazaj v ohišje kuhalnika, in nato odstranite pokrov.

Varno odprite pokrov.

1. Izklopite napajanje z električno energijo ali izvalcite vtičač.
2. Izpuščanje tlaka iz lonca
 - A. Hitro odprite pokrov (za hrano, ki ni tekoča).
Obrnite izpušni ventil na položaj za izpuh. Pri nekaterih aparatih lahko tudi pritisnete tipko za izpust pare " " in jo držite, dokler se plavajoči (dvižni) ventil ne spusti.
 - B. Običajni način za odpiranje pokrova
Pustite električni lonec na zvišan pritisk, da se sam ohladi do točke, ko se plavajoči (dvižni) ventil spusti.
3. Odprite pokrov.





Z levo roko obrnite zgornji pokrov v nasprotni smeri urnega kazalca, da bo v odprtem (odklenjenem) položaju. Nato z desno roko privzdignite pokrov.

Ne odpirajte pokrova, preden se pritisk v loncu povsem ne izenači z zunanjim. Ne odpirajte pokrova na silo, če se težko odpira.

Med obračanjem pokrova ne vlecite za izpušni ventil.

Po kuhanju tekoče hrane (kaše in juha) ne obračajte izpušnega ventila in ne pritiskajte na tipko za izpust pare, temveč izklopite aparat iz električnega omrežja, pustite, da se sam ohladi, dokler se plavajoči (dvižni) ventil ne spusti, nato pa odprite pokrov.

Technical data

Model	Kapaciteta	Napajanje z električno energijo	Nazivna moč	Delovni tlak	Temperatura za ohranjanje toplote	
MC6MBK	5.7 L	220–240 V~ 50/60 Hz	1000 W	80 kPa	Približno 70 °C	
Accessories	Žlica	Jušna žlica	Uporabniški priročnik	Merilna skodelica	Priključna vrvica	
						

Sestavni deli aparata

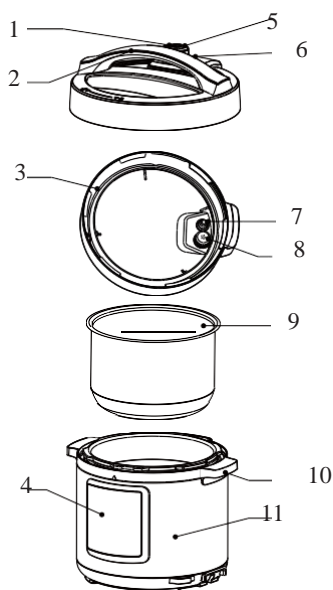

Št.	Opis
1	Ročica izpušnega ventila
2	Ročica zgornjega pokrova
3	Tesnilni obroč
4	Upravljalna plošča
5	Odprtina za izpuh/izpust pare
6	Plavajoči (dvižni) ventil
7	Tesnilni obroč
8	Pokrov, ki preprečuje blokiranje
9	Notranja posoda
10	Ročaj ohišja kuhalnika
11	Ohišje kuhalnika

Upravljalna plošča

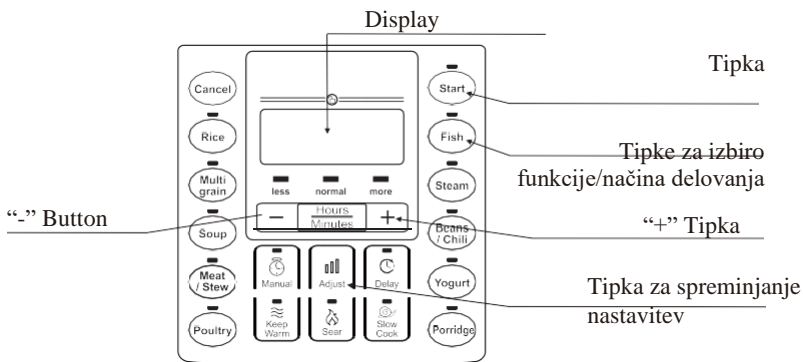

Napotki za upravljanje aparata

Funkcija / način delovanja	Napotki za upravljanje aparata
Preklic ("Cancel")	V katerem koli stanju ali načinu delovanja lahko s tipko "Preklic" ("Cancel") prekinete delovanje aparata in ga preklopite v stanje pripravljenosti.
Ohranjanje toplote ("Warm")	V stanju pripravljenosti pritisnite to tipko za aktiviranje funkcije ohranjanja toplote. Signalna lučka za ohranjanje toplote bo zasvetila in na prikazovalniku se pojavi privzeti čas delovanja. S tipkama + in – nastavite čas delovanja.
Opekanje ("Sear")	V stanju pripravljenosti pritisnite tipko za opekanje (npr. mesa). Signalna lučka zasveti in na prikazovalniku se pojavi " ". Če v naslednjih 10 sekundah ne pritisnete nobene tipke ali če v tem času pritisnete tipko "Start", bo aparat samodejno začel odšteti. Ko se delovanje aparata konča, aparat preklopi v stanje pripravljenosti.
Počasno kuhanje/priprava jogurta ("Slow Cook/ Yogurt")	Pritisnite to tipko, ko je aparat v stanju pripravljenosti. Ustrezna signalna lučka bo zasvetila in na prikazovalniku se pojavi privzeti čas delovanja. Pritisnite tipko + ali –, da spremenite čas delovanja. S tipkama "Ure/minute" ("Hours/minutes") spremenite trajanje delovanja (v urah in minutah). Če v naslednjih 10 sekundah ne pritisnete nobene tipke ali če v tem času pritisnete tipko "Start", bo aparat samodejno začel delovati. Na prikazovalniku se začne odštevanje. Ko se delovanje aparata konča, aparat preklopi v funkcijo ohranjanja toplote (po počasnem kuhanju) ali v stanje pripravljenosti (po pripravi jogurta).

<p>Riž ("Rice") Juha z dodatki ("Multigrain soup") Meso/enolo nčnica ("Meat/Stew") Perutnina ("Poultry") Ribe ("Fish") Dušeni fižol ("Steamed beans/chili porridge")</p>	<p>Pritisnite to tipko, ko je aparat v stanju pripravljenosti. Signalna lučka zasveti in na prikazovalniku se pojavi " ". Če v naslednjih 10 sekundah ne pritisnete nobene tipke ali če v tem času pritisnete tipko "Start", bo aparat samodejno začel delovati. Takoj ko pritisk v loncu doseže delovni pritisk, se na prikazovalniku začne odštevanje. Ko konča delovanje, bo kuhalik na zvišan pritisk preklopil v način za ohranjanje toplote.</p>
<p>Ročno (Manual)</p>	<p>Ko je aparat v stanju pripravljenosti, pritisnite tipko za ročni način delovanja ("Manual"). Signalna lučka zasveti in na prikazovalniku bo izpisan privzeti čas delovanja. S tipkama + in – nastavite čas delovanja. Če v naslednjih 10 sekundah ne pritisnete nobene tipke ali če v tem času pritisnete tipko "Start", bo aparat samodejno začel delovati. Takoj ko pritisk v loncu doseže delovni pritisk, se na prikazovalniku začne odštevanje. Ko konča delovanje, bo kuhalik na zvišan pritisk preklopil v način za ohranjanje toplote.</p>
<p>Časovni zamik ("Delay")</p>	<p>Časovni zamik začetka delovanja: pred začetkom delovanja pritisnite tipko za časovni zamik ("Delay"). Na prikazovalniku se izpiše privzeti časovni zamik. Pritisnite tipko + ali –, da spremenite časovni zamik začetka delovanja. Nato s tipkama "Ure/minute" ("Hours/minutes") spremenite časovni zamik začetka delovanja (v urah in minutah). Po 10 sekundah ali ko pritisnete tipko "Start", se začne odštevanje časovnega zamika začetka delovanja. Ko se odštevanje konča, se samodejno začne delovanje v izbranem načinu. Opomba: časovnega zamika delovanja ni mogoče nastaviti za pripravo jogurta, počasno kuhanje, opekanje ter ohranjanje toplote.</p>
<p>Prilagoditev ("Adjust")</p>	<p>Pred začetkom delovanja v izbranem načinu lahko pritisnete tipko za prilagoditev ("Adjust"), da spremenite okus hrane. Izbirajte med manj ("Less"), običajno ("Normal") in bolj ("More"). Opomba: okusa ni mogoče prilagoditi za pripravo riža in jogurta, počasno kuhanje, opekanje, ohranjanje toplote in ročni način.</p>

Programs

Program	Original cooking time (min)		Delay time	Keep warm time
Rice	14-18		0:10-24:00	10h
Multigrain	less	20	0:10-24:00	10h
	normal	35		
	more	50		
Soup	less	20	0:10-24:00	10h
	normal	30		
	more	40		
Meat/Stew	less	25	0:10-24:00	10h
	normal	35		
	more	45		
Poultry	less	10	0:10-24:00	10h
	normal	20		
	more	30		
Fish	less	3	0:10-24:00	10h
	normal	5		
	more	8		
Steam	less	5	0:10-24:00	10h
	normal	15		
	more	25		
Beans/Chili	less	30	0:10-24:00	10h
	normal	35		
	more	40		
Porridge	less	10	0:10-24:00	10h
	normal	20		
	more	30		
Manual	30 (0-90)		0:10-24:00	10h
Yoghurt	6:00h (4:00-8:00)		0:10-24:00	10h
Sear	30		/	/
Slow Cook	4:00h (2:00-12:00)		/	10h
Keep Warm	2:00h (2:00-12:00)		/	10h

Dnevna kontrola in vzdrževanje









Da bi vam izdelek varno služil mnoga leta, ga, prosimo, pozorno pregledujte in vzdržujte.

Če se zgodi naslednje:	Rešitev:
<ul style="list-style-type: none"> Priključna vrstica in vtikač sta deformirana, poškodovana ali se nje njuna barva spremenila. Del priključne vrvice ali vtikača je vroč (toplejši od ostalega dela). Priključna vrstica se upogiba in napajanje z električno energijo je občasno prekinjeno. Električni kuhalnik na zvišan pritisk se abnormalno segreva in oddaja neprijeten vonj. Ko je kuhalnik priključen na električno omrežje, oddaja nenavadne zvoke ali se trese. 	Prenehajte uporabljati kuhalnik na zvišan pritisk in se dogovorite za popravilo pri pooblaščenem serviserju.
<ul style="list-style-type: none"> Na vtikaču ali vtičnici sta prah ali umazanija. 	Odstranite prah in umazanijo.

Varnostna opozorila

Da bi preprečili poškodbe oseb in materialno oz. premoženjsko škodo, prosimo, upoštevajte naslednja varnostna opozorila.

• Pomen simbolov:

 Prepoved	 Splošna prepoved	 Ne razstavljajte/odpirajte	 Ne dotikajte se z mokrimi rokami
	 Prepovedan stik (ne dotikajte se)	 Ne izpostavljajte pršenju vode	
 Obvezno	 Obvezno	 Odstranite vtikač iz vtičnice	

• V primeru neupoštevanja naslednjih opozoril lahko nastaneta dve vrsti nevarnosti.











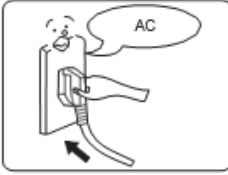

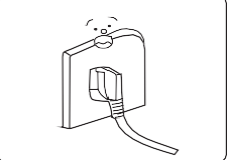

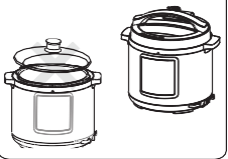

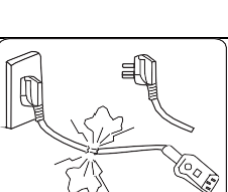



Opozorilo | Nevarnost smrti ali hude poškodbe v primeru neupoštevanja opozoril.

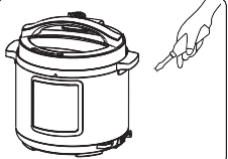









Pozor | Nevarnost telesnih poškodb ali materialne oz. premoženjske škode v primeru neupoštevanja opozoril.

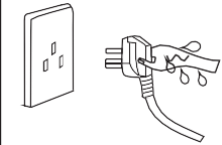

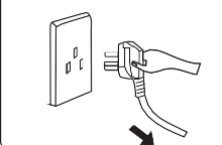

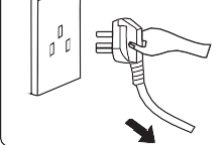





Opozorilo

	<p>Uporabite ustrezno vtičnico (glejte napisno tablico oz. nalepko s tehničnimi podatki) </p> <ul style="list-style-type: none">• Če aparata ne priklopite na ustrezno vtičnico, lahko pride do požara ali električnega udara.• Nevarnost požara, če uporabljate neustrezno vtičnico.
	<p>Na vtičnico priključite le en aparat. </p> <ul style="list-style-type: none">• Uporabite ustrezno ozemljeno vtičnico, primerno za tok nad 10 A, in nanjo priklopite samo ta aparat.• Če na isto vtičnico priklopite več električnih aparatov, se lahko vtičnica pregreje in povzroči požar.
	<p>Strogo prepovedano je uporabiti kateri koli drug pokrov, razen pokrova, priloženega temu loncu na zvišan pritisk </p> <ul style="list-style-type: none">• Strogo prepovedano je uporabiti kateri koli drugi pokrov, bodisi med segrevanjem bodisi med vkapljanjem aparata. Uporabljajte samo originalni pokrov.• Uporaba katerega koli drugega pokrova lahko povzroči električni udar ali varnostna tveganja.
	<p>Ne uporabljajte aparata, če je priključna vrstica poškodovana </p> <ul style="list-style-type: none">• Poškodovano priključno vrstico zamenjajte s posebno upogljivo priključno vrstico ali pa jo zamenjajte s posebnim kompletom, ki ga kupite pri proizvajalcu aparata ali pooblaščenem serviserju.
	<p>V aparat ne vstavljajte nobenih tujkov oz. predmetov </p> <ul style="list-style-type: none">• Prepovedano je vstavljanje kovinskih opilkov, igel ali drugih tujkov v odprtine oz. reže na aparatu.• To lahko povzroči električni udar ali napake pri delovanju.
	<p>Aparat naj ne bo dosegljiv majhnim otrokom. </p> <ul style="list-style-type: none">• Aparat naj ne bo dosegljiv majhnim otrokom, saj lahko pride do električnega udara ali opeklin.
	<p>Prepovedano je spreminjanje aparata. </p> <ul style="list-style-type: none">• Spreminjanje aparata in popravilo s strani oseb, ki niso pooblaščen in ustrezno usposobljene za to, je prepovedano.• Neupoštevanje tega napotka lahko privede do električnega udara ali požara.• Aparat ali njegove dele sme popraviti le pooblaščen serviser.

	<p>Aparata nikoli ne potopite v vodo in ne izpostavljajte ga tekoči vodi</p> <ul style="list-style-type: none"> • Še to storite, lahko pride do električnega udara oz. kratkega stika. 		
<p>Opozorilo glede odpiranja pokrova</p> <ul style="list-style-type: none"> • Ko električni lonec na zvišan pritisk ne deluje, v loncu ni zvišanega pritiska in plavajoči (dvižni) ventil je spuščen. • Med delovanjem električnega lonca na zvišan pritisk se pritisk v loncu zviša in plavajoči (dvižni) ventil se privzdigne. Ko je plavajoči (dvižni) ventil privzdignjen, ne poskušajte na silo odpreti pokrova, dokler se tlak v notranjosti lonca ponovno ne zniža. • Če je pokrov težko odpreti, ga ne odpirajte na silo, saj lahko to povzroči opekline ali druge telesne poškodbe.or physical injury. 			
	<p>Občasno preverite</p> <ul style="list-style-type: none"> • Občasno preverite pokrov, ki preprečuje blokiranje, ter izpušni ventil; prepričajte se, da nista zamašena ali prekrita. • Ne prekrivajte izpušnega ventila s težkimi predmeti in ne poskušajte ga nadomestiti z drugim predmetom. 		

Pozor

	<p>Nikoli se ne dotikajte vtikača z mokrimi rokami.</p> <ul style="list-style-type: none"> • Sicer lahko pride do električnega udara. 	
	<p>Ko odklapljate aparat iz električnega omrežja, vlecite za vtikač in ne za priključno vrvico (kabel).</p> <ul style="list-style-type: none"> • Ko odklapljate aparat iz električnega omrežja, vedno držite za vtikač. • Ne vlecite za kabel, saj lahko tako poškodujete priključno vrvico in tako povzročite električni udar ali kratek stik. 	
	<p>Izklopite aparat iz električnega omrežja, ko ga ne uporabljate</p> <ul style="list-style-type: none"> • V nasprotnem primeru lahko pride do puščanja tekočin, požara ali napake pri delovanju. 	
	<p>Med delovanjem nikoli ne približujte rok izpušni odprtini.</p> <ul style="list-style-type: none"> • Med delovanjem nikoli ne približujte rok izpušni odprtini, saj se lahko opečete. • Med delovanjem nikoli ne prekrijte izpušne odprtine s krpo ali drugim predmetom. 	

	<p>Med delovanjem kuhalnika se ne dotikajte pokrova</p> <ul style="list-style-type: none"> • Med delovanjem kuhalnika je pokrov zelo vroč, zato se ga ne dotikajte, saj se lahko opečete. 	
	<p>Skupna količina hrane in vode ne sme preseči oznake Max.</p> <ul style="list-style-type: none"> • Skupna količina hrane in vode ne sme preseči oznake Max, saj se sicer lahko zgodi, da se hrana ne skuha pravilno ali pa pride do napake pri delovanju. 	
	<p>Uporabljajte samo temu namenjen oz. originalni lonec.</p> <ul style="list-style-type: none"> • Če so na dnu lonca ali na grelni plošči tujki, jih pred uporabo aparata odstranite. • Sicer lahko pride do pregrevanja kuhalnika ali abnormalnega delovanja. 	
	<p>Notranjega lonca ne uporabljajte z nobenim drugim kuhalnim oz. grelnim aparatom</p> <p>V nasprotnem primeru lahko pride do deformiranja ali napake pri delovanju.</p> <p>Prosimo, uporabite posebni notranji lonec.</p>	
	<p>Kadar premikate aparat, prosimo, držite za ročaj njegovega ohišja.</p> <ul style="list-style-type: none"> • Da vam ne bi kuhalnik padel iz rok, ga ne držite za ročaj pokrova, ko ga premikate. 	
<p>Ne uporabljajte kuhalnika v naslednjih prostorih ali okoljih:</p> <ul style="list-style-type: none"> • Ne uporabljajte kuhalnika na nestabilnih površinah. • Ne uporabljajte kuhalnika v bližini vode in ognja. • Ne uporabljajte kuhalnika v bližini sten in pohištva. • Ne uporabljajte kuhalnika na mestih, kjer je izpostavljen neposredni sončni svetlobi in pršenju oz. brizganju olja. • Ne uporabljajte kuhalnika v bližini kuhališča, saj lahko sicer pride to požara. 		

Primerno mesto za shranjevanje aparata

- Če je kuhalnik shranjen na mizi ali delovni površini, občasno očistite z njega maščobo in umazanijo ali prah.
- Električni kuhalnik na zvišan pritisk hranite 30 cm proč od drugih kuhinjskih aparatov.

Čiščenje

- Po vsaki uporabi očistite aparat.
- Pred čiščenjem in vzdrževanjem, prosimo, izklopite aparat iz električnega omrežja in počakajte, da se ohladi.
- Odstranite pokrov in notranji lonec. Najprej ga pomijte z detergentom, nato ga temeljito izperite z vodo, nato pa obrišite do suhega z mehko krpo.
- Notranjo stran pokrova pomijte z vodo. Tesnilni obroč, pokrov, ki preprečuje blokiranje, izpušni ventil ter plavajoči (dvižni) ventil lahko odstranite, da jih lažje pomijete. Po pomivanju jih pravilno ponovno namestite, nato pa notranjo stran pokrova obrišite s suho krpo.
- Ohišje kuhalnika očistite s krpo. Ne namakajte ali potaplajte ohišja kuhalnika v vodo in ne pršite vode po njem.

Odpravljanje težav

V naslednjih primerih morda ne gre za napako pri delovanju kuhalnika. Prosimo, pozorno preverite naslednje, preden pošljete kuhalnik na popravilo.

S/N	Težava oz. motnja	Razlog	Rešitev
1	Pokrov se zapira s težavo.	Tesnilni obroč ni pravilno nameščen.	Pravilno namestite tesnilni obroč.
		Plavajoči (dvižni) ventil se oprime osi.	Narahlo pritisnite na os.
2	Pokrov se odpira s težavo.	Plavajoči (dvižni) ventil je v privzdignjenem položaju.	Narahlo pritisnite na plavajoči (dvižni) ventil s paličico.
		V kuhalniku je še vedno zvišan pritisk.	Pokrov odprite šele po tem, ko se pritisk v loncu izenači s pritiskom v okolici
3	Izpod pokrova uhaja para.	Tesnilni obroč ni pravilno nameščen.	Pravilno namestite tesnilni obroč.
		Na tesnilnem obroču so ostanki hrane.	Očistite tesnilni obroč.
		Tesnilni obroč je poškodovan.	Zamenjajte tesnilni obroč.
		Pokrov ni pravilno zaprt.	Pravilno zaprite pokrov.
4	Iz plavajočega (dvižnega) ventila uhaja para.	Ostanki hrane na tesnilu plavajočega (dvižnega) ventila.	Očistite plavajoči (dvižni) ventil.
		Plavajoči (dvižni) ventil je obrabljen.	Zamenjajte plavajoči (dvižni) ventil.
5	Plavajoči (dvižni) ventil se ne privzdigne.	V notranjem loncu je premalo hrane in vode.	Dodajte vodo v skladu z receptom.
		Para uhaja izpod pokrova ali skozi izpušni ventil.	Pošljite aparat pooblaščenemu serviserju na popravilo.

S/N	Težava oz. motnja	Razlog	Rešitev	
6	Para neprekinjeno izhaja skozi izpušni ventil.	Izpušni ventil ni v zaprtem položaju (položaju za tesnjenje).	Obrnite izpušni ventil v zaprti položaj (položaj za tesnjenje).	
		Napaka pri kontroli tlaka.	Pošljite aparat pooblaščenemu serviserju na popravilo.	
7	Signalna lučka za vklop ne zasveti.	Slab kontakt v vtičnici.	Prosimo, preverite vtičnico.	
8	Vse signalne lučke utripajo.	E1 na prikazovalniku	Napaka spodnjega senzorja.	Pošljite aparat pooblaščenemu serviserju na popravilo.
		E2 on the display		
		C1 na prikazovalniku	Previsoka temperatura, ker v notranjem loncu ni vode.	Dodajte potrebno količino vode.
			Previsoka temperatura, ker v notranjem loncu ni vode.	Pravilno vstavite notranji lonec.
		E8 na prikazovalniku	Napaka tlačnega stikala	Pošljite aparat pooblaščenemu serviserju na popravilo.
9	Riž je le delno kuhan ali pretrd.	Premalo vode.	Dodajte potrebno količino vode.	
		Prehitro ste odprli pokrov.	Ko se postopek kuhanja zaključi, pustite pokrov na aparatu še 5 minut.	
10	Rice too soft	Preveč vode.	Ustrezno zmanjšajte količino vode.	

GARANCIJA IN SERVIS

Za informacije ali v primeru težav se obrnite na Gorenjev center za pomoč uporabnikom v svoji državi (telefonsko številko najdete v mednarodnem garancijskem listu). Če v vaši državi takšnega centra ni, se obrnite na lokalnega Gorenjevega prodajalca ali Gorenjev oddelek za male gospodinjske aparate.

Samo za osebno uporabo!

GORENJE
VAM ŽELI OBILO ZADOVOLJSTVA PRI UPORABI VAŠEGA APARATA!
Pridržujemo si pravico do sprememb

DE

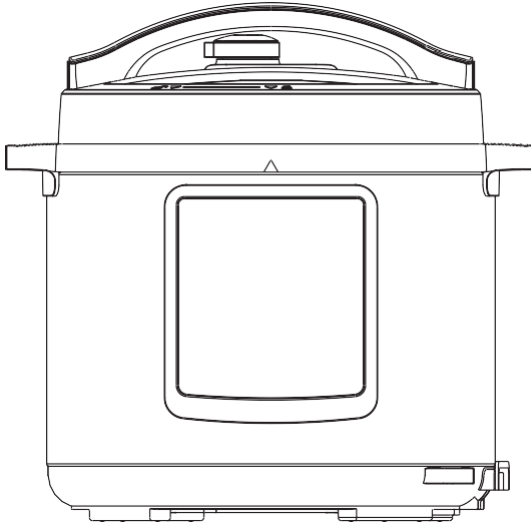

MC6MBK_737435

WICHTIGER HINWEIS: Bitte lesen Sie das Handbuch sorgfältig durch, bevor Sie Ihr Gerät in Betrieb nehmen. Dieses Handbuch zum späteren Nachschlagen gut aufbewahren.

(Die Bilder dienen nur als Referenz. Das tatsächliche Produkt kann von gezeigten Bildern abweichen.)

Wichtig

Vorsicht:

1. Lesen Sie alle Anweisungen.
2. Dieses Gerät ist nur für den Gebrauch im Haushalt vorgesehen. Verwenden Sie es nicht im Freien.
3. Dieses Gerät ist nicht für die Nutzung durch Personen mit eingeschränkten physischen, sensorischen oder geistigen Fähigkeiten oder mangelnder Erfahrung und Wissen vorgesehen, es sei denn dies erfolgt unter angemessener Aufsicht oder ausführlicher Anleitung zur Benutzung des Gerätes durch eine für ihre Sicherheit zuständige Person.
4. Dieses Gerät darf nicht von Kindern benutzt werden. Halte Gerät und Netzkabel außerhalb der Reichweite von Kindern.
5. Kinder müssen überwacht werden, damit sie mit dem Gerät nicht spielen.
6. Dieses Gerät ist für den Gebrauch in Haushalten und ähnlichen Anwendungen vorgesehen, z. B. :
 - Mitarbeiterküchen in Geschäften, Büros und anderen Arbeitsumgebungen;
 - Bauernhöfe;
 - von Kunden in Hotels, Motels und anderen Wohnumgebungen;
 - Frühstückspensionen und ähnlichen Bereichen.
7. Wenn das Netzkabel beschädigt ist, muss es durch den Hersteller oder seinen Kundendienst oder durch einen qualifizierten Techniker ersetzt werden, um Gefahren zu vermeiden.
8. Bitte schalten Sie das Gerät aus und ziehen Sie den Netzstecker, bevor Sie es reinigen, warten oder umstellen und wenn es nicht verwendet wird.
9. Tauchen Sie keinen Teil des Geräts in Wasser oder in eine andere Flüssigkeit.
10. Der Druckregler, der das Entweichen von Dampf ermöglicht, sollte regelmäßig überprüft werden, um sicherzustellen, dass er nicht blockiert ist.
11. Der Behälter darf nicht geöffnet werden, bevor der Druck ausreichend gesunken ist.
12. Nach dem Gebrauch kann sich auf der Oberfläche des Heizelements Restwärme befinden. Berühren Sie diese nicht.
13. Warnung: Vermeiden Sie Spritzwasser auf dem Stecker.
14. Warnung: Missbrauch kann zu Verletzungen führen.
15. Das Gerät ist nicht dazu bestimmt, durch externe Zeitgeber oder ein separates Fernbedienungssystem betrieben zu werden.
16. Stellen Sie den Schnellkochtopf nicht in einen beheizten Ofen.
17. Wenn der Schnellkochtopf unter Druck steht, bewegen Sie ihn nur mit größter

Sorgfalt. Berühren Sie keine heißen Flächen. Verwenden Sie die Griffe und Knöpfe. Falls erforderlich, Schutzmaßnahmen ergreifen.

18. Bitte halten Sie Kinder während der Verwendung des Schnellkochtopfs fern.
19. Benutzen Sie den Schnellkochtopf nicht für andere Zwecke, als die vorgesehenen.
20. Dieses Gerät kocht unter Dampfdruck. Bei unsachgemäßer Behandlung des Schnellkochtopfs kann heißer Dampf austreten. Achten Sie darauf, dass der Kocher richtig geschlossen ist, bevor Sie Hitze aufbringen, siehe „Gebrauchsanweisung“.
21. Wenden Sie niemals Gewalt zum Öffnen des Schnellkochtopfs an. Öffnen Sie den Schnellkochtopf nicht, bevor der Innendruck vollständig abgefallen ist. Siehe „Gebrauchsanweisung“.
22. Benutzen Sie den Schnellkochtopf niemals ohne Wasser oder Lebensmittel, er könnte sonst unwiderruflich beschädigt werden.
23. Nicht über 2/3 der Füllkapazität hinaus befüllen. Beim Kochen von Nahrungsmitteln, die sich während des Kochen ausdehnen, wie z. B. Reis oder getrocknetes Gemüse, den Kocher nur zur Hälfte seines Füllvermögens befüllen.
24. Verwenden Sie die entsprechende(n) Wärmequelle(n) gemäß den Gebrauchsanweisungen.
25. Stechen Sie nach dem Kochen von Fleisch mit Haut (z. B. Ochsenzunge), das unter Druck anschwellen kann, die geschwollene Haut nicht ein, da Sie sich verbrühen könnten.
26. Beim Kochen von weichen, teigartigen Nahrungsmitteln, den Kocher vor dem Öffnen des Deckels leicht schütteln, um ein Herausspritzen von Nahrungsmitteln zu vermeiden.
27. Vor jeder Verwendung prüfen, ob die Ventile einwandfrei sind. Siehe „Gebrauchsanweisung“.
28. Die Dampffunktion des Schnellkochtopfs niemals zum Frittieren oder zum Braten in Öl benutzen.
29. Keine der Sicherheitsvorrichtungen manipulieren, es sei denn zum Zwecke der Wartung und gemäß der in der Gebrauchsanweisung angegebenen Wartungsanweisungen.
30. Verwenden Sie nur Ersatzteile des Herstellers, die für Ihr Modell bestimmt sind. Verwenden Sie insbesondere den Körper und einen Deckel desselben Herstellers, die als kompatibel gekennzeichnet sind.
31. BEWAHREN SIE DIESE ANLEITUNG AUF.

Das Gerät darf nicht mit dem normalen Hausmüll entsorgt werden. Am Ende seiner Lebensdauer muss das Gerät ordnungsgemäß an eine Sammelstelle für das Recycling von elektrischen und elektronischen Geräten geliefert werden. Durch das Sammeln und Recyceln von Altgeräten leisten Sie einen wichtigen Beitrag zur

Erhaltung unserer natürlichen Ressourcen und sorgen für eine umweltverträgliche und gesunde Entsorgung.

Dieses Gerät ist gemäß der europäischen Richtlinie 2012/19/EG über Elektro- und Elektronikaltgeräte – WEEE gekennzeichnet. Die Richtlinie legt die Anforderungen für die Sammlung und Entsorgung von Elektro- und Elektronikaltgeräten fest, die in der gesamten Europäischen Union gelten.

Produktstruktur

Tipps:

1. Bitte bewegen Sie das Produkt, indem Sie den Griff des Kocherkörpers festhalten.
2. Wischen Sie das Wasser mit einem Tuch vom Gehäusedeckel ab.

Hinweis:

- ① Auslassventil: Ziehen Sie das Auslassventil aus dem Deckel. Reinigen Sie die Innenseite des Auslassventils sowie das Auslassventil und das Schwimmerventil des Deckels mindestens einmal im Monat mit einer Bürste und einem Tuch.
- ② Dichtring: Bitte entfernen Sie Öl und Schmutz mit Reinigungsmittel und Bürste vom Dichtring.
- ③ Wasserbox: Nach dem Kochen befindet sich möglicherweise noch etwas Dampfkondensat in der Wasserbox des externen Topfes. Dieses Wasser (Kondensat) sollte aus der Box entfernt werden, um schlechten Geruch zu vermeiden. Bitte wischen Sie Wasser mit einem sauberen Tuch ab.

Die blockfeste Abdeckung und den Dichtungsring zerlegen und installieren

Die blockfeste Abdeckung zerlegen und installieren
Zerlegen
Ziehen Sie es nach oben heraus.
Installieren
Drücken Sie es zum Installieren nach unten



1. Überprüfen Sie vor jedem Gebrauch, ob der Dichtungsring und die blockfeste Abdeckung korrekt in der oberen Abdeckung installiert sind.
2. Reinigen Sie nach dem Gebrauch den Dichtungsring und den Bereich um die blockfeste Abdeckung, um ein Verkleben der Abdeckung zu vermeiden, sie sauber zu halten und schlechten Geruch zu vermeiden.

Den Dichtring zerlegen und installieren
Zerlegen
Ziehen Sie es nach oben heraus.
Installieren
Drücken Sie es zum Installieren nach unten
Dichtring



1. Bitte ziehen Sie nicht am Dichtungsring, da ein verzerrter Dichtungsring die Dichtungs- und Druckwirkung beeinträchtigen kann.
2. Verwenden Sie keinen beschädigten Dichtungsring. Bitte ersetzen Sie es bei der autorisierten Reparaturstelle.

Verwendung und Wartung des Innentopfes

1. Nicht leeren

Wenn der innere Topf längere Zeit leer ist, kann er gelblich und fleckig werden oder der Boden kann verzerrt sein.

2. Verwenden Sie es nicht, um Säure, Alkali und konservierte Lebensmittel für längere Zeit zu lagern

Obwohl der Innentopf eine ausgezeichnete Korrosionsschutzleistung aufweist, kann er bis zu einem gewissen Grad Korrosion verursachen. Die empfohlene Zeit zum Warmhalten von Lebensmitteln darf 2 Stunden nicht überschreiten.

3. Halten Sie es sauber, um die Lebensdauer zu verlängern

Tauchen Sie es nicht lange in Wasser.

Reinigen Sie den Innentopf mit Seife, mildem Reinigungsmittel oder warmem Wasser, um Staub, Öl und Schmutz zu entfernen.

4. Verwenden Sie keinen Metallspachtel oder ein anderes hartes Werkzeug, da dies die Innenfläche des Topfes beschädigen kann.

Vorbereitung zum Kochen

1. Öffnen Sie den Deckel richtig.

Halten Sie den Griff der oberen Abdeckung fest, drehen Sie ihn etwa 30° gegen den Uhrzeigersinn, bis sich der Deckel im Entriegelungszustand befindet, und heben Sie dann die obere Abdeckung an.



Unlock State

2. Überprüfen Sie, ob die Deckelteile und das Zubehör korrekt installiert sind.

Überprüfen Sie, ob das Schwimmerventil und das Auslassventil blockiert sind, und prüfen Sie, ob der Dichtring und die blockfeste Abdeckung korrekt installiert sind.



3. Nehmen Sie den inneren Topf heraus, geben Sie die Nahrung und das Wasser in den inneren Topf.

Die Gesamtmenge an Nahrung und Wasser darf die Max-Markierung auf dem Innentopf nicht überschreiten.

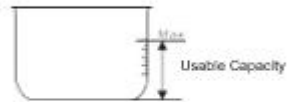

4. Stellen Sie den Innentopf in den Kocher. Wischen Sie die Außenfläche des Innentopfs ab. Stellen Sie sicher, dass sich keine Fremdkörper oder Wasser auf der Innenfläche des elektrischen Schnellkochtopfs befinden. Drehen Sie den Innentopf nach links und rechts, um einen guten Kontakt mit der Heizplatte zu gewährleisten.



5. Schließen Sie den Deckel sicher.

Überprüfen Sie vor dem Schließen des Deckels, ob der Dichtring richtig installiert ist.

Halten Sie den Griff der oberen Abdeckung. Stellen Sie den Deckel auf

"Entriegelungszustand". Setzen Sie die obere Abdeckung horizontal auf den Kocherkörper und drehen Sie die obere Abdeckung im Uhrzeigersinn um ca. 30° in die Verriegelungsposition ("Verriegelungszustand").

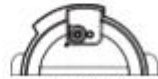

Lock State

6. Setzen Sie das Auslassventil richtig ein.

Bitte drehen Sie während des Betriebs das Auslassventil in die Dichtposition. In dieser Position arbeitet der elektrische Schnellkochtopf im versiegelten Modus.

Bei manuellem Auspuff drehen Sie bitte den Auslassventilgriff in die Auslassposition. Der elektrische Schnellkochtopf arbeitet im Abgasmodus.



Halten Sie Ihre Hände oder Ihr Gesicht nicht über der Auslassöffnung, während der Dampf freigesetzt wird.

- Überprüfen Sie, ob das Schwimmerventil herunterfällt, bevor Sie den Kocher in Betrieb nehmen (vor dem Erhitzen ist das Schwimmerventil heruntergefahren).

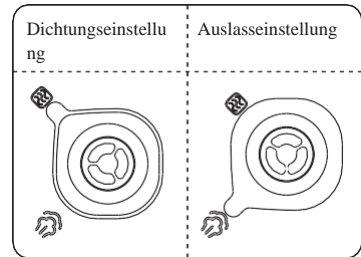

Allgemeine Funktion

1. Schalten Sie den Schnellkochtopf ein. Wenn die Tasten inaktiv sind, stellen Sie bitte sicher, dass der Deckel richtig geschlossen ist. Wenn der Deckel nicht richtig geschlossen ist, sind die Tasten inaktiv.
2. Nach dem Kochen kann der Kocher automatisch in den Warmhaltezustand wechseln. In diesem Fall zeigt die Anzeige "0H (0 Stunden), 1H (1 Stunde), 2H (2 Stunden) ..." oder "L0:00 (0 min), L0: 01 (1 min)" an.

Tipps:





Wenn der Kocher in Betrieb ist, ist es normal, dass er "gluckt". Dies ist kein Grund für Sorgen. Wenn Sie eine kleine Menge Essen kochen, kann der Innentopf beim Öffnen des Deckels angehoben werden. In diesem Fall schütteln Sie bitte den Deckel, um den inneren Topf wieder in den Kocherkörper fallen zu lassen, und entfernen Sie dann den Deckel.

Öffnen Sie den Deckel sicher

1. Unterbrechen Sie die Stromversorgung oder ziehen Sie den Netzstecker.
2. Auslassmethode
 - A. Öffnen Sie schnell den Deckel (für nicht flüssige Lebensmittel).

Drehen Sie das Auslassventil auf die Auslasseinstellung. In einigen Geräten können Sie auch die Dampfentriegelungstaste " " drücken und gedrückt halten, bis das Schwimmerventil herunterfällt.
 - B. Standardmethode zum Öffnen des Deckels
Lassen Sie den elektrischen Schnellkochtopf auf natürliche Weise abkühlen, bis das Schwimmerventil herunterfällt.
3. Öffnen Sie den Deckel
Drehen Sie die obere Abdeckung mit der linken Hand gegen den Uhrzeigersinn, bis sie geöffnet ist. Heben Sie dann die obere Abdeckung mit der rechten Hand an, um den Deckel zu öffnen.
Öffnen Sie den Deckel nicht, bevor der Druck im Topf vollständig abgelassen wurde.
Öffnen Sie den Deckel nicht mit Gewalt, wenn das Öffnen schwierig ist.
Ziehen Sie das Auslassventil beim Drehen nicht heraus.
Drehen Sie nach dem Kochen flüssiger Lebensmittel (Brei und Suppe) weder das Auslassventil noch drücken Sie den Dampfablassknopf. Bitte unterbrechen Sie die Stromversorgung, lassen Sie den Schnellkochtopf auf natürliche Weise abkühlen, bis der Schwimmer abfällt, und öffnen Sie dann den Deckel.

Technische Daten

Modell	Ladevolumen	Stromversorgung	Nennleistung	Betriebsdruck	Warmhalte-temperatur	
MC6MBK	5.7 L	220–240 V~ 50/60 Hz	1000 W	80 kPa	Ungefähr 70 °C.	
Zubehör	Löffel	Suppenlöffel	Benutzerhandbuch	Messbecher	Netz-kabel	
						

Produktstruktur

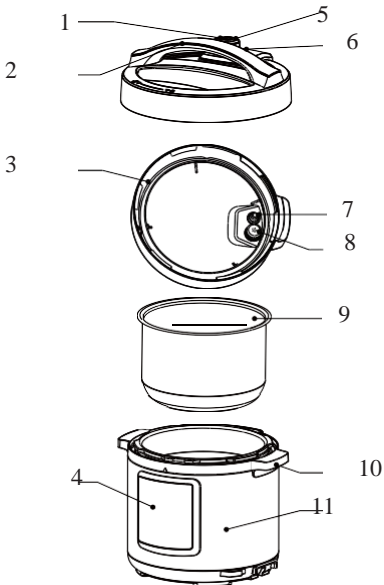

Nr.	Beschreibung
1	Auslassventilgriff
2	Griff der oberen Abdeckung
3	Dichtring
4	Steuerungsbox
5	Auslassöffnung
6	Schwimmerventil
7	Dichtring
8	Blockfeste Abdeckung
9	Innentopf
10	Griff am Kocherkörper
11	Kochtopfgehäuse

Betriebsteil

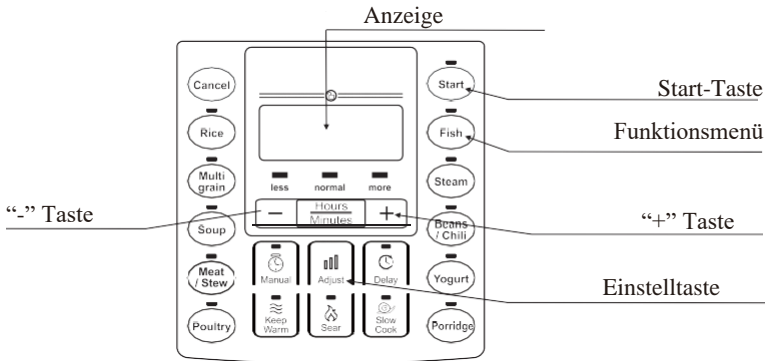

Betriebsrichtlinien

Funktion	Betriebsrichtlinien
Funktion	Betriebsrichtlinien
Abbrechen	Drücken Sie in einem beliebigen Status oder Betriebsmodus die Taste "Abbrechen", um den aktuellen Betrieb abzubrechen und in den Standby-Modus zurückzukehren.
Warm halten	Drücken Sie im Standby-Modus die Taste "Warmhalten", um den Warmhaltemodus aufzurufen. Die Anzeige "Warmhalten" leuchtet auf und die Standardbetriebszeit wird auf dem Display angezeigt. Drücken Sie die Taste "+" oder "-", um die Betriebszeit einzustellen.
Anbraten	Drücken Sie im Standby-Modus die Taste "Anbraten". Die Anzeige leuchtet auf und "" erscheint auf dem Display. Wenn innerhalb der nächsten 10 Sekunden keine Taste gedrückt wird oder wenn Sie die "Start" -Taste drücken, beginnt das Produkt automatisch mit dem Countdown und wechselt nach Beendigung des Kochens in den Standby-Modus.

Langsam kochen / Joghurt	Drücken Sie im Standby-Modus die Funktionstaste. Die Anzeige leuchtet auf und die Standardarbeitszeit wird auf dem Display angezeigt. Drücken Sie die Taste "+" oder "-", um die Betriebszeit einzustellen. Drücken Sie die Taste "Stunden/Minuten", um die Kochzeit (Stunden und Minuten) zu ändern. Wenn innerhalb der nächsten 10 Sekunden keine Taste gedrückt wird oder wenn Sie die Taste "Start" drücken, beginnt der Schnellkochtopf automatisch mit dem Kochen. Der Countdown startet auf dem Display und das Gerät wechselt nach Beendigung des Kochens in den Warmhaltemodus (Langsam kochen) oder in den Standby-Modus (Joghurt).
Reis Mehrkornsuppe Fleisch-Eintopf Fleisch von Hausgeflügel Fisch Gedämpfte Bohnen / Chili-Brei	Drücken Sie im Standby-Modus die Funktionstaste. Die Anzeige leuchtet auf und " " erscheint auf dem Display. Wenn innerhalb der nächsten 10 Sekunden keine Taste gedrückt wird oder wenn Sie die Taste "Start" drücken, beginnt der Schnellkochtopf automatisch mit dem Kochen. Der Countdown beginnt auf dem Display, sobald der tatsächliche Druck im Topf den Arbeitsdruck erreicht. Der Schnellkochtopf wechselt nach Beendigung des Kochens in den Warmhaltemodus.
Manuell	Drücken Sie im Standby-Modus die Taste "Manuell". Die Anzeige leuchtet auf und die Standard-Druckkochzeit wird angezeigt. Drücken Sie die Taste "+" oder "-", um die Druckkochzeit einzustellen. Wenn innerhalb der nächsten 10 Sekunden keine Taste gedrückt wird oder wenn Sie die Taste "Start" drücken, beginnt der Schnellkochtopf automatisch mit dem Kochen. Der Countdown beginnt auf dem Display, sobald der tatsächliche Druck im Topf den Arbeitsdruck erreicht. Der Schnellkochtopf wechselt nach Beendigung des Kochens in den Warmhaltemodus.
Verzögerung	Kochverzögerung: Bevor das Programm startet, drücken Sie die Taste "Verzögerung". Der Bildschirm zeigt die voreingestellte Verzögerungszeit. Drücken Sie "+" oder "-", um die Verzögerungszeit einzustellen. Verwenden Sie dann die Taste "Stunden/Minuten", um die Verzögerungszeit (Stunden und Minuten) zu ändern. Nach 10 Sekunden oder wenn Sie die Taste "Start" drücken, startet das Gerät den Countdown für die Verzögerungszeit. Nach Ablauf des Countdowns beginnt das Programm zu laufen. Hinweis: Der Verzögerungszeitgeber kann nicht für die Modi Joghurt, langsames Kochen, Anbraten und Warmhalten eingestellt werden.
Anpassen	Bevor das Programm startet, können Sie die Taste "Anpassen" drücken, um den Lebensmittelgeschmack zu ändern. Wählen Sie zwischen "weniger", "normal" und "mehr". Hinweis: Der Geschmack kann nicht für Reis, Joghurt, langsames Kochen, Anbraten, Warmhalten und manuelle Modi angepasst werden.

Programme

Programm	Ursprüngliche Kochzeit (min)		Verzögerungszeit	Warmhalten-Zeit
Reis	14-18		0:10-24:00	10h
Mehrkorn	weniger	20	0:10-24:00	10h
	normal	35		
	mehr	50		
Suppe	weniger	20	0:10-24:00	10h
	normal	30		
	mehr	40		
Fleisch-Eintopf	weniger	25	0:10-24:00	10h
	normal	35		
	mehr	45		
Fleisch von Hausgeflügel	weniger	10	0:10-24:00	10h
	normal	20		
	mehr	30		
Fisch	weniger	3	0:10-24:00	10h
	normal	5		
	mehr	8		
Dampf	weniger	5	0:10-24:00	10h
	normal	15		
	mehr	25		
Bohnen/Chili	weniger	30	0:10-24:00	10h
	normal	35		
	mehr	40		
Brei	weniger	10	0:10-24:00	10h
	normal	20		
	mehr	30		
Manuell	30 (0-90)		0:10-24:00	10h
Joghurt	6:00h (4:00-8:00)		0:10-24:00	10h
Anbraten	30		/	/
Langsam kochen	4:00h (2:00-12:00)		/	10h
Warm halten	2:00h (2:00-12:00)		/	10h

Tägliche Überprüfung und Wartung









Um das Produkt sicher mit einer längeren Lebensdauer zu verwenden, überprüfen und warten Sie es sorgfältig.

Wenn Folgendes auftritt:	Lösung:
<ul style="list-style-type: none"> • Netzkabel und Stecker sind erweitert, deformiert, beschädigt oder ihre Farbe hat sich geändert. • Ein Teil des Netzkabels und des Steckers ist heißer. • Das Netzkabel ist flexibel und die Stromversorgung wird gelegentlich unterbrochen. • Der elektrische Schnellkochtopf heizt abnormal und erzeugt einen schlechten Geruch. • Während der Stromversorgung treten ungewöhnliche Geräusche oder Vibrationen auf. 	Stellen Sie die Verwendung des Schnellkochtopfs ein und lassen Sie ihn von einem autorisierten Reparaturzentrum reparieren.
<ul style="list-style-type: none"> • Es gibt Staub oder Schmutz auf dem Stecker oder der Buchse. 	Entfernen Sie den Staub oder Schmutz.

Sicherheitsmaßnahmen

Beachten Sie die folgenden Sicherheitsvorkehrungen, um Personen- und Sachschäden zu vermeiden.

- Bedeutung der Symbole:

 Verboten	 Allgemeines Verbot	 Nicht zerlegen	 Nicht mit nassen Händen anfassen
	 Verbotener Kontakt (nicht berühren)	 Keinem Wasserstrahl aussetzen	
 Notwendig	 Vorgeschriebene Maßnahme	 Entfernen Sie den Netzstecker	

- Die Gefahr einer fehlerhaften Verwendung, wenn die folgenden Warnungen vernachlässigt werden, umfasst zwei Stufen



Warnung |

Todes- oder Verletzungsgefahr, wenn die Warnung nicht beachtet wird.







Achtung |









Gefahr von Körperverletzungen oder Sachschäden, wenn die Warnungen nicht beachtet werden.

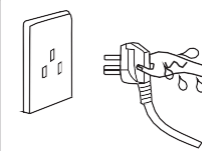

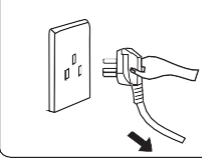

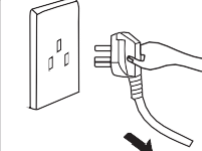



Warnung

	<p>Verwenden Sie eine korrekte Steckdose (siehe Etikett) </p> <ul style="list-style-type: none"> • Wenn nicht die richtige Elektrizität verwendet wird, kann dies zu Feuer oder Stromschlag führen. • Brandgefahr bei Verwendung einer ungeeigneten Steckdose.
	<p>Verwenden Sie eine spezielle Steckdose </p> <ul style="list-style-type: none"> • Verwenden Sie eine speziell geerdete Steckdose, die für einen Strom von über 10 A ausgelegt ist. • Wenn die Steckdose mit anderen Elektrogeräten geteilt wird, kann die Steckdose abnormale Hitze verursachen und einen Brand verursachen.
	<p>Es ist strengstens untersagt, einen anderen Deckel als den mit dem Schnellkochtopf gelieferten zu verwenden </p> <ul style="list-style-type: none"> • Es ist strengstens untersagt, einen anderen Deckel zum Heizen oder während des Einschaltens des Geräts zu verwenden. Verwenden Sie nur den Originaldeckel. • Die Verwendung eines anderen Deckels kann zu Stromschlägen oder Sicherheitsrisiken führen.
	<p>Verwenden Sie das Gerät nicht mehr, wenn das Netzkabel beschädigt ist </p> <ul style="list-style-type: none"> • Ersetzen Sie ein beschädigtes Netzkabel durch ein spezielles weiches Kabel oder ersetzen Sie es durch die vom Hersteller oder einem autorisierten Reparaturzentrum gekaufte Spezialbaugruppe.
	<p>Stellen Sie keine Fremdkörper in das Gerät </p> <ul style="list-style-type: none"> • Es ist verboten, Metallspäne, Nadeln und andere Fremdkörper in die Lücken oder Schlitze des Geräts einzuführen. • Dies kann zu Stromschlägen oder Bewegungsanomalien führen.
	<p>Bewahren Sie das Gerät außerhalb der Reichweite von Kindern auf </p> <ul style="list-style-type: none"> • Bewahren Sie das Gerät außerhalb der Reichweite von Kindern auf, um Stromschläge und Verbürhungen zu vermeiden.
	<p>Änderungen sind nicht gestattet </p> <ul style="list-style-type: none"> • Änderungen am Gerät oder Reparaturen durch Laien sind verboten. • Verstöße können Feuer oder Stromschlag verursachen. • Nur ein ausgewiesenes Servicecenter darf Teile dieses Geräts reparieren oder ersetzen.

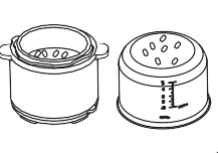
	<p>Tauchen Sie das Gerät nicht in Wasser und setzen Sie es keinem fließenden Wasser aus</p> <ul style="list-style-type: none"> • Andernfalls kann es zu Stromschlägen und elektrischen Kurzschlüssen kommen. 
<p>Warnung zum Öffnen des Deckels</p> <ul style="list-style-type: none"> • Wenn der elektrische Schnellkochtopf nicht in Betrieb ist, befindet sich kein erhöhter Druck im Topf und das Schwimmerventil liegt unten. • Wenn der elektrische Schnellkochtopf in Betrieb ist, steigt der Druck im Kocher und das Schwimmerventil steigt an. Versuchen Sie in diesem Fall nicht, den Deckel gewaltsam zu öffnen, bevor der Druck vollständig abgelassen wurde; • Wenn es schwierig ist, den Deckel zu öffnen, öffnen Sie ihn bitte nicht mit Gewalt, da dies zu Verbürungen oder Körperverletzungen führen kann. 	
	<p>Regelmäßig prüfen</p> <ul style="list-style-type: none"> • Überprüfen Sie regelmäßig die blockfeste Abdeckung und den Auslassventilkern, um sicherzustellen, dass sie nicht blockiert sind; • Decken Sie das Auslassventil nicht mit einem schweren Gegenstand ab und ersetzen Sie es nicht durch einen anderen Gegenstand. 

Vorsicht

	<p>Ziehen Sie den Stecker niemals mit nasser Hand</p> <ul style="list-style-type: none"> • Um einen elektrischen Schlag zu vermeiden. 
	<p>Halten Sie beim Ziehen des Steckers den Stecker und nicht das Netzkabel</p> <ul style="list-style-type: none"> • Halten Sie den Stecker beim Ziehen des Steckers immer mit den Fingern fest. • Ziehen Sie nicht am Netzkabel, da dies das Kabel beschädigen und einen elektrischen Schlag und Kurzschluss verursachen kann. 
	<p>Ziehen Sie den Stecker aus der Steckdose, wenn Sie das Gerät nicht verwenden</p> <ul style="list-style-type: none"> • Andernfalls kann es zu Undichtigkeiten, Bränden oder Ausfällen kommen. 
	<p>Bewegen Sie Ihre Hände während des Betriebs niemals zu nahe an die Auslassöffnung.</p> <ul style="list-style-type: none"> • Bewegen Sie Ihre Hände während des Kochens niemals zu nahe an die Auslassöffnung, um Verbürnungen zu vermeiden. 

	<ul style="list-style-type: none"> • Decken Sie die Lüftungsöffnung während des Kochens nicht mit einem Tuch oder einem anderen Gegenstand ab. 	
	<ul style="list-style-type: none"> • Berühren Sie den Deckel nicht, während der Kocher in Betrieb ist • Wenn der Kocher in Betrieb ist, ist der Deckel sehr heiß. Berühren Sie es daher nicht, da dies zu Verbrühungen führen kann. 	
	<ul style="list-style-type: none"> • Die Gesamtmenge an Lebensmitteln und Wasser darf die "max" -Markierung nicht überschreiten • Die Gesamtmenge an Lebensmitteln und Wasser darf die "max" -Markierung nicht überschreiten, da sonst die Lebensmittel möglicherweise nicht kochen oder eine Fehlfunktion auftreten kann. 	
	<ul style="list-style-type: none"> • Verwenden Sie keinen anderen Topf als den dafür vorgesehenen • Wenn sich am Boden des Topfes oder auf der Oberfläche der Heizplatte Fremdkörper befinden, entfernen Sie diese vor dem Gebrauch. • Andernfalls kann der Kocher überhitzen oder abnormal funktionieren. 	
	<ul style="list-style-type: none"> • Verwenden Sie den Innentopf nicht mit anderen Heizgeräten • Um Verformungen oder Fehler zu vermeiden. Bitte benutzen Sie den speziellen Innentopf. 	
	<ul style="list-style-type: none"> • Halten Sie beim Bewegen des Produkts bitte den Griff des Kocherkörpers fest • Um ein Herunterfallen des Kochers zu vermeiden, halten Sie ihn beim Bewegen nicht direkt am Deckelgriff fest. 	
<ul style="list-style-type: none"> • Nicht an folgenden Orten verwenden • Nicht auf instabilen Oberflächen verwenden. • Nicht in der Nähe von Wasser und Feuer verwenden. • Nicht in der Nähe von Wänden und Möbeln verwenden. • Nicht an Orten verwenden, die direktem Sonnenlicht und Ölspritzern ausgesetzt sind. • Nicht in der Nähe eines Ofens verwenden, um Feuer zu vermeiden. 		

Umgebung für die Lagerung des Produkts

- Reinigen Sie den Kocher regelmäßig und entfernen Sie Öl und Schmutz, wenn er auf dem Tisch liegt.
- Halten Sie den elektrischen Schnellkochtopf 30 cm von anderen Küchengeräten entfernt.

Nach Gebrauch reinigen

1. Nach jedem Gebrauch reinigen.
2. Ziehen Sie vor der Reinigung und Wartung das Netzkabel ab und warten Sie, bis das Produkt abgekühlt ist.
3. Entfernen Sie den Deckel und den Innentopf. Zuerst mit Reinigungsmittel reinigen, dann gut mit Wasser abspülen und mit einem weichen Tuch trocken wischen.
4. Reinigen Sie die Innenseite des Deckels mit Wasser. Der Dichtungsring, die blockfeste Abdeckung, der Auslassventilkern und das Schwimmerventil können zum Waschen entfernt werden. Bringen Sie sie nach dem Waschen wieder richtig an und trocknen Sie die Innenseite des Deckels mit einem Tuch ab.
5. Wischen Sie den Kocherkörper mit einem Tuch ab. Tauchen Sie den Kocherkörper nicht in Wasser und sprühen Sie kein Wasser darauf.

Fehlerbehebung

Wenn Folgendes auftritt, muss es sich nicht unbedingt um einen Kocherfehler handeln. Bitte überprüfen Sie dies einmal sorgfältig, bevor Sie das Gerät zur Reparatur senden.

S/N	Problem	Grund	Lösung
1	Es ist schwierig, den Deckel zu schließen	Dichtring nicht richtig installiert.	Positionieren Sie den Dichtring richtig.
		Das Schwimmerventil klemmt die Schubstange.	Drücken Sie leicht auf die Schubstange.
2	Der Deckel ist schwer zu öffnen	Schwimmerventil in der aufgeklappten Position.	Drücken Sie leicht mit einem Essstäbchen auf das Schwimmerventil.
		Im Kocher herrscht Druck.	Öffnen Sie den Deckel, nachdem der Druck vollständig abgelassen wurde.
3	Aus dem Deckel tritt Dampf aus	Dichtring falsch installiert.	Den Dichtring richtig einbauen.
		Am Dichtungsring haftende Speisereste.	Dichtungsring säubern.
		Dichtungsring beschädigt.	Dichtungsring austauschen.
		Der Deckel ist nicht richtig geschlossen.	Schließen Sie den Deckel richtig.
4	Aus dem Schwimmerventil tritt Dampf aus	Speisereste auf der Schwimmerventildichtung.	Reinigen Sie die Schwimmerventildichtung.
		Schwimmerventildichtung abgenutzt.	Ersetzen Sie die Schwimmerventildichtung.
5	Schwimmerventil kann	Zu wenig Essen und Wasser im Innentopf.	Fügen Sie Wasser und Lebensmittel gemäß dem

	nicht ansteigen		Rezept hinzu.
		Aus dem Deckel oder dem Auslassventil tritt Dampf aus.	Zur Reparatur an das Servicecenter senden.

S/N	Problem	Grund	Lösung	
6	Aus dem Auslassventil tritt kontinuierlich Dampf aus	Auslassventil nicht in abgedichteter Position.	Drehen Sie das Auslassventil in die Dichtposition	
		Druckregelung schlägt fehl.	Zur Reparatur an das Servicecenter senden	
7	Die Betriebsanzeige leuchtet nicht auf	Schlechter Steckdosenkontakt	Bitte überprüfen Sie die Steckdose.	
8	Alle Anzeigen blinken	E1 auf der Anzeige	Fehler am unteren Sensor Zur Reparatur an das Servicecenter senden	
		E2 auf der Anzeige		
		C1 auf der Anzeige	Hohe Temperatur, da sich kein Wasser im Innentopf befindet.	Fügen Sie die erforderliche Menge Wasser hinzu.
			Hohe Temperatur, da sich kein Wasser im Innentopf befindet	Setzen Sie den Innentopf richtig ein.
		E8 auf der Anzeige	Druckschalterfehler	Zur Reparatur an das Servicecenter senden.
9	Reis halb gekocht oder zu hart	Zu wenig Wasser	Fügen Sie die erforderliche Menge Wasser hinzu	
		Der Deckel hat sich vorzeitig geöffnet	Lassen Sie den Deckel nach Abschluss des Kochens noch 5 Minuten auf.	
10	Reis zu weich	Zu viel Wasser	Reduzieren Sie die Wassermenge entsprechend.	

GARANTIE UND REPARATUR

Für weitere Informationen oder bei Problemen wenden Sie sich bitte an das Gorenje Kundenservicezentrum in Ihrem Land (Telefonnummer im internationalen Garantieblatt angeben). Wenn es in Ihrem Land kein solches Zentrum gibt, wenden Sie sich bitte an den örtlichen Gorenje-Händler oder an die Abteilung für kleine Haushaltsgeräte von Gorenje.

Nur für den persönlichen Gebrauch!

GORENJE

WÜNSCHT IHNEN VIEL VERGNÜGEN BEI DER VERWENDUNG IHRES GERÄTS.

DK

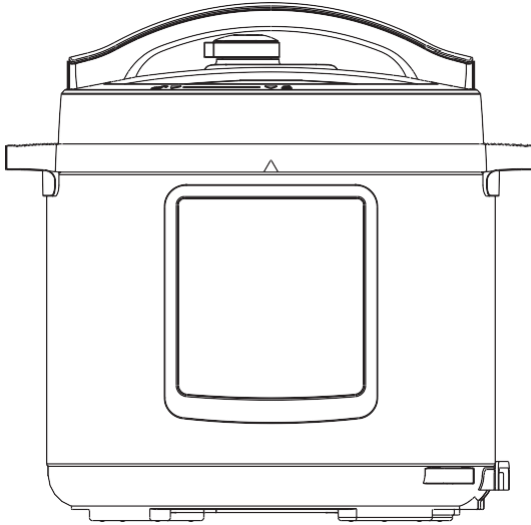

MC6MBK_737435

VIGTIGT: Læs brugsanvisningen omhyggeligt, før du bruger apparatet. Gem brugsanvisningen til fremtidig brug.
(Billedet er udelukkende vejledende. Det faktiske produkt kan se anderledes ud).

Vigtigt!

Forsigtig

1. Læs alle anvisninger.
2. Dette apparat er kun beregnet til brug i private husholdninger. Det må ikke anvendes udendørs.
3. Apparatet må ikke bruges af personer med nedsatte fysiske, sensoriske eller mentale evner eller af personer, som mangler erfaring og kendskab, medmindre de er instrueret i at bruge apparatet af en person, der er ansvarlig for deres sikkerhed.
4. Apparatet må ikke bruges af børn. Apparatet og ledningen skal være utilgængelige for børn.
5. Hold børn under opsyn, og lad dem ikke lege med apparatet.
6. Apparatet er beregnet til brug i husholdninger og tilsvarende steder, herunder:
 - personalekøkkener i butikker, på kontorer og andre arbejdsmiljøer
 - gårdkøkkener
 - af gæster på hoteller, moteller og andre beboelsesmiljøer
 - bed & breakfast
7. Hvis ledningen er beskadiget, skal den udskiftes af producenten, et autoriseret serviceværksted eller af en person med tilsvarende kvalifikationer for at undgå fare.
8. Sluk altid apparatet, og træk stikket ud inden rengøring, vedligeholdelse eller flytning af apparatet, eller så snart det ikke er i brug.
9. Kom ikke apparatets dele i vand eller anden væske.
10. Kontrollér regelmæssigt, at trykregulatoren, hvor dampen ledes ud, ikke er blokeret.
11. Beholderen må ikke åbnes, før trykket er tilstrækkelig udlignet.
12. Der kan være restvarme på varmeelementets overflade efter brug. Undgå at røre ved det.
13. Advarsel: Beskyt stikket mod spild.
14. Advarsel: Forkert brug medfører risiko for personskade.
15. Apparatet er ikke beregnet til at blive styret ved hjælp af en ekstern timer eller et separat fjernbetjeningssystem.
16. Sæt aldrig trykkogeren ind i en varm ovn.
17. Vær yderst forsigtig, hvis trykkogeren flyttes, mens den er under tryk. Rør ikke ved apparatets varme overflader. Brug håndtagene og grebene. Brug eventuelt grydelapper eller anden beskyttelse.
18. Børn må ikke opholde sig i nærheden af trykkogeren, når den er i brug.

19. Brug aldrig trykkogeren til andre formål end det tilsigtede.
20. Dette apparat tilbereder mad under tryk. Forkert brug af trykkogeren medfører risiko for skoldning. Kontrollér, at trykkogeren er lukket korrekt, før der tilføres varme. Se brugsanvisningen.
21. Forsøg aldrig at åbne trykkogeren med magt. Trykkogeren må ikke åbnes, før det indvendige tryk er helt udlignet. Se brugsanvisningen.
22. Brug aldrig trykkogeren uden at tilsætte vand eller mad. Der er risiko for alvorlig beskadigelse af apparatet.
23. Fyld aldrig trykkogeren mere end 2/3 op. Ved tilberedning af madvarer, som udvider sig under tilberedningen, f.eks. ris eller tørrede grøntsager, må trykkogeren kun fyldes halvt op.
24. Brug en velegnet varmekilde som angivet i brugsanvisningen.
25. Prik aldrig hul på skindet på tilberedt kød med skind, hvor skindet buler op under tilberedningen. Der er risiko for skoldning.
26. Ryst altid trykkogeren let, inden låget åbnes, ved tilberedning af mad, som har tendens til at klistre fast til låget.
27. Kontrollér, at åbningerne ikke er blokeret inden brug.
Se brugsanvisningen.
28. Brug aldrig trykkogeren under tryk til friturestegning af madvarer.
29. Det er ikke tilladt at foretage ændringer på apparatets sikkerhedsanordninger undtagen i forbindelse med vedligeholdelse som beskrevet i brugsanvisningen.
30. Brug altid kun producentens originale reservedele til din specifikke model.
Vær særlig opmærksom på kun at bruge en beholder og et låg, som passer sammen, fra den samme producent.
31. GEM DENNE BRUGSANVISNING.

Apparatet må ikke bortskaffes som almindeligt husholdningsaffald. Det udtjente apparat skal bortskaffes korrekt ved at indlevere det på en genbrugsstation til genanvendelse af elektrisk og elektronisk udstyr. Ved at sikre at det udtjente apparat genanvendes korrekt, yder du et vigtigt bidrag til naturen og miljøet og til vores fælles sundhed.

Dette produkt er mærket i henhold til EU-direktiv 2012/19/EF om affald fra elektriske og elektroniske produkter – WEEE. Direktivet angiver kravene til indsamling og håndtering af affald fra elektriske og elektroniske produkter, som er gældende i hele EU.

Produktstruktur

Tips:

1. Tag fat i håndtagene på trykkogerens beholder for at flytte apparatet.
2. Fjern eventuelt vand fra ydersiden af beholderen med en klud.

Bemærk:

- ① Udsugningsventil: Træk udsugningsventilen ud af låget. Rengør den indvendige side af udsugningsventilen og sikkerhedsventilen i låget med en børste og en klud mindst en gang om måneden.
- ② Pakning: Fjern olie og snavs fra pakningen med opvaskemiddel og en børste.
- ③ Vandbeholder: Efter tilberedningen kan der være damp eller kondensvand tilbage i vandbeholderen. Fjern dampen eller kondensvandet fra beholderen for at undgå dårlig lugt. Fjern eventuelle vandrester med en ren klud.

Fjernelse og montering af driftsventilen og pakningen

Fjernelse og montering af driftsventilen

Fjernelse Montering
Træk op i ventilen Tryk ventilen ned



1. Kontrollér, at pakningen og driftsventilen er korrekt monteret i låget inden hver brug.
2. Rengør pakningen og området omkring driftsventilen efter brug for at forhindre, at låget sætter sig fast eller begynder at udvikle en dårlig lugt.

Fjernelse og montering af pakningen

Fjernelse Montering
Træk op i pakningen Tryk pakningen ned
Pakning

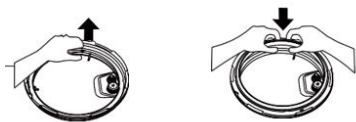

1. Undlad at trække i pakningen. En beskadiget pakning forringer tætningen og trykeffekten.
2. Brug aldrig pakningen, hvis den er beskadiget. Pakningen skal i stedet udskiftes med en original pakning.

Brug og vedligeholdelse af den indvendige gryde

1. Lad ikke gryden være tom
Hvis den indvendige gryde er tom i længere tid, kan den blive gullig eller plettet, eller bunden kan deformeres.
2. Brug ikke den indvendige gryde til langtidsopbevaring af syreholdige, basiske eller konserverede fødevarer
Der kan dannes rust på den indvendige gryde til trods for grydens effektive antikorruderende egenskaber. Mad bør aldrig holdes varm i mere end to timer.
3. Hold den indvendige gryde ren for at forlænge dens levetid
Nedsæk ikke gryden i vand i længere tid.
Fjern støv, olie og snavs fra den indvendige gryde ved at rengøre den med opvaskemiddel, et mildt rengøringsmiddel eller vand.

4. Brug aldrig metalredskaber eller andre hårde redskaber, som kan beskadige grydens indvendige belægning.

Inden tilberedning

1. Korrekt åbning af låget.

Tag fat i håndtaget på låget, og drej det cirka 30° mod uret, indtil låget er i den frigjorte tilstand. Løft derefter låget af.



Unlock State

2. Kontrollér, at lågdelene og tilbehøret er monteret korrekt.

Kontrollér, at sikkerhedsventilen og udsugningsventilen ikke er blokeret, og kontrollér, at pakningen og driftsventilen er monteret korrekt.



3. Tag den indvendige gryde ud, og hæld mad og vand ned i gryden.

Fyld aldrig gryden længere op end til Max-mærket.

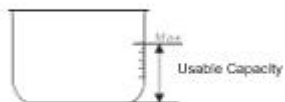

4. Sæt gryden tilbage i trykkogeren.

Aftør gryden på ydersiden. Sørg for, at der ikke er fremmedlegemer eller vand på indersiden af den elektriske trykkoger.

Drej gryden let mod venstre og højre for at sikre, at den har god kontakt med varmepladen.

5. Luk låget.

Kontrollér, at pakningen er korrekt monteret, inden låget lukkes.

Tag fat i håndtaget på låget. Drej låget til den frigjorte tilstand. Anbring låget på trykkogers beholder, og drej låget cirka 30° med uret til den låste position (den låste tilstand).



Lock State

6. Indstil udsugningsventilen korrekt.

Under tilberedningen skal udsugningsventilen drejes til den forseglede position. I denne position kører den elektriske trykkoger i den forseglede tilstand.

Ved manuel udsugning drejes udsugningsventilen til udsugningspositionen.

Den elektriske trykkoger kører i udsuaninastilstand.



Hold hænder og ansigt i sikker afstand af udsugningsåbningen, når der slippes damp ud.

- Kontrollér faldet i sikkerhedsventilen, før trykkogeren startes (inden der påføres varme, er sikkerhedsventilen nede).

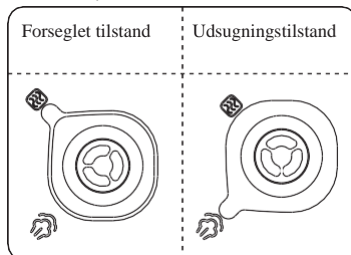

Generel funktion

1. Tænd for trykkogeren. Kontrollér, at låget er lukket korrekt, hvis knapperne ikke virker. Knapperne virker ikke, hvis låget er lukket forkert.
2. Efter tilberedningen aktiveres varmholdningstilstanden muligvis automatisk. I givet fald viser indikatoren "0H (0 timer), 1H (1 time), 2H (2 timer) ..." eller "L0:00 (0 min.), L0:01 (1 min.)."

Tips:

Trykkogeren laver "kluklyde", når den er i brug. Dette er helt normalt.





Ved tilberedning af en lille mængde mad kan den indvendige gryde blive løftet med op, når du åbner låget. Ryst i givet fald låget, så den indvendige gryde slipper og forbliver i trykkogeren.

Fjern derefter låget.

Sikker åbning af låget

1. Sluk for strømmen, eller træk stikket ud.
2. Udsugningsmetode
 - A. Hurtig åbning af låget (ikke-flydende madvarer).
Drej udsugningsventilen til udsugningstilstanden. På visse enheder kan du også blot trykke på dampknappen " " og holde den nede, indtil sikkerhedsventilen falder ned.
 - B. Standardmetode til åbning af låg
Lad den elektriske trykkoger køle af, indtil sikkerhedsventilen falder ned.
3. Åbn låget
Drej låget mod uret med venstre hånd, indtil det er i den åbne position. Løft derefter låget med højre hånd for at åbne det.
Åbn aldrig låget, før trykket i gryden er helt udlignet. Forsøg aldrig at åbne låget med magt, hvis det er vanskeligt at åbne.
Undlad at trække ud i udsugningsventilen, når du drejer den.
Undlad at dreje på udsugningsventilen eller trykke på dampknappen efter tilberedning af flydende madvarer (f.eks. grød og suppe). Sluk i stedet for strømmen, og lad trykkogeren afkøle naturligt, indtil sikkerhedsventilen falder ned. Åbn derefter låget.

Tekniske data

Model	Kapacitet	Strømforsyning	Nominel effekt	Driftstryk	Varmholdningstemperatur	
MC6MBK	5,7 l	220-240 V~ 50/60 Hz	1000 W	80 kPa	Ca. 70 °C	
Tilbehør	Ske	Spiseske	Brugsanvisning	Målebæger	Strømkabel	
						

Produktstruktur

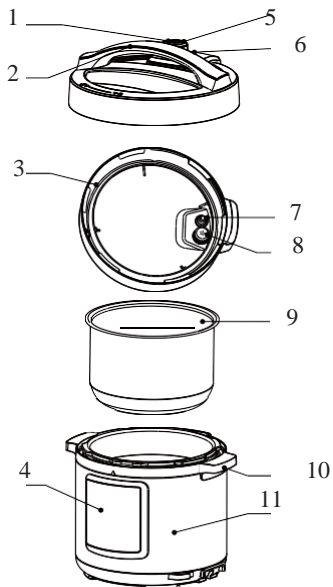

Nr.	Beskrivelse
1	Greb til udsugningsventil
2	Håndtag på låget
3	Pakning
4	Kontrolboks
5	Udsugningsåbning
6	Sikkerhedsventil
7	Pakning
8	Driftsventil
9	Indvendig gryde
10	Håndtag på trykkogerens beholder
11	Trykkogerens beholder

Betjening

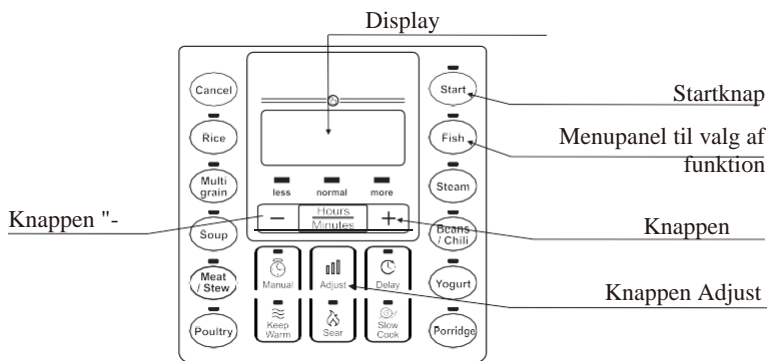

Betjeningsvejledning

Funktion	Betjeningsvejledning
Funktion	Betjeningsvejledning
Annullering	Tryk på knappen "Cancel" i en hvilken som helst driftstilstand for at annullere den aktuelle handling og vende tilbage til standbytilstand.
Varmholdning	Tryk på knappen "keep warm" i standbytilstand for at starte varmholdningsfunktionen. Varmholdningsindikatoren lyser, og standarddriftstiden vises på displayet. Tryk på knappen "+" eller "-" for at indstille driftstiden.
Stegning	Tryk på knappen "Sear" i standbytilstand. Indikatoren lyser, og " " vises på displayet. Hvis der ikke trykkes på en knap inden for ti sekunder, eller hvis du trykker på knappen "Start", begynder apparatet automatisk at tælle ned og vender tilbage til standbytilstand, når tilberedningen er afsluttet.
Langtidstilberedning/yoghurt	Tryk på funktionsknappen. Varmholdningsindikatoren lyser, og standardtilberedningstiden vises på displayet. Tryk på knappen "+"- eller "-" for at indstille tilberedningstiden. Tryk på knappen "Hours/Minutes" for at ændre tilberedningstiden (i timer og minutter). Hvis der ikke trykkes på en knap inden for de efterfølgende ti sekunder, eller hvis du trykker på knappen "Start", starter trykkogeren automatisk tilberedningen. Nedtællingen starter i displayet, og varmholdningstilstand (langtidstilberedning) eller standbytilstand (yoghurt) aktiveres, når tilberedningen er afsluttet.
Ris Flerkornsgro d Sammenkogt e retter Fjerkræ Fisk Dampede bønner/bønn estuvning	Tryk på funktionsknappen. Indikatoren lyser, og " " vises på displayet. Hvis der ikke trykkes på en knap inden for de efterfølgende ti sekunder, eller hvis du trykker på knappen "Start", starter trykkogeren automatisk tilberedningen. Nedtællingen starter i displayet, så snart trykket i gryden når driftstrykket. Varmholdningstilstanden aktiveres automatisk, når tilberedningen er afsluttet.
Manuel betjening	Tryk på knappen "Manual" i standbytilstand. Indikatoren lyser, og standardtilberedningstiden vises. Tryk på knappen "+"- eller "-" for at indstille tilberedningstiden. Hvis der ikke trykkes på en knap inden for de efterfølgende ti sekunder, eller hvis du trykker på knappen "Start", starter trykkogeren automatisk tilberedningen. Nedtællingen starter i displayet, så snart trykket i gryden når driftstrykket. Varmholdningstilstanden aktiveres automatisk, når tilberedningen er afsluttet.

Udskudt start	Udskudt tilberedning: Tryk på knappen "Delay", inden programmet starter. Den indstillede tid til udskudt start vises på skærmen. Tryk på knappen "+" eller "-" for at indstille tiden til udskudt start. Brug derefter knappen "Hours/Minutes" for at ændre tiden til udskudt start (i timer og minutter). Tiden til udskudt start begynder at tælle ned efter ti sekunder, eller når du trykker på knappen "Start". Programmet starter, når nedtællingen er afsluttet. Bemærk: Udskudt start kan ikke indstilles for yoghurt, langtidstilberedning, stegning og varmholdning.
Justering	Inden programmet starter, kan du trykke på knappen "Adjust" for at indstille tilberedningstiden. Vælg mellem "kortere", "normal" og "længere". Det er ikke muligt at bruge knappen "Adjust" til at indstille tilberedningstiden for ris, yoghurt, langtidstilberedning, stegning, varmholdning og manuel indstilling.

Programmer

Program	Oprindelig tilberedningstid (min.)	Tid til udskudt start	Varmholdningstid
Ris	14-18	00:10-24:00	10 t
Flerkorn	kortere 20	00:10-24:00	10 t
	normal 35		
	længere 50		
Suppe	kortere 20	00:10-24:00	10 t
	normal 30		
	længere 40		
Sammenkogte retter	kortere 25	00:10-24:00	10 t
	normal 35		
	længere 45		
Fjerkræ	kortere 10	00:10-24:00	10 t
	normal 20		
	længere 30		
Fisk	kortere 3	00:10-24:00	10 t
	normal 5		
	længere 8		
Damp	kortere 5	00:10-24:00	10 t
	normal 15		
	længere 25		
Bønner/chili	kortere 30	00:10-24:00	10 t
	normal 35		
	længere 40		
Grød	kortere 10	00:10-24:00	10 t
	normal 20		
	længere 30		
Manuel	30 (0-90)	00:10-24:00	10 t
Yoghurt	6:00 t (4:00-8:00)	00:10-24:00	10 t
Stegning	30	/	/
Langtidstilberedning	4:00 t (2:00-12:00)	/	10 t
Varmholdning	2:00 t (2:00-12:00)	/	10 t

Daglig kontrol og vedligeholdelse





Pas godt på produktet, og vedligehold det korrekt for at forlænge levetiden.

I tilfælde af følgende:	Afhjælpning:
<ul style="list-style-type: none"> • Strømkablet og stikket er deformt, beskadiget eller har ændret farve. • Strømkablet eller stikket er varmt. • Strømkablet er løst, og strømforsyningen afbrydes ind imellem. • Den elektriske trykkoger opvarmes ikke, som den plejer, og den afgiver en dårlig lugt. • Der forekommer unormal støj eller vibration, når der er tilsluttet strøm. 	Undlad at bruge trykkogeren, og indlevér den til reparation på et autoriseret serviceværksted.
<ul style="list-style-type: none"> • Der er støv eller snavs på stikket eller i fatningen. 	Fjern støvet eller snavset.

Sikkerhedsforskrifter

Overhold følgende sikkerhedsforskrifter for at undgå personskade og tingskade.

• Symbolernes betydning:

 Forbudt	 Generelt forbud	 Må ikke adskilles	 Må ikke berøres med våde hænder
	 Kontakt ikke tilladt (må ikke berøres)	 Må ikke udsættes for kontakt med vand	
 Obligatorisk	 Obligatorisk handling	 Træk strømstikket ud	

• Farerne ved forkert brug eller tilsidesættelse af advarsler kan inddeles i følgende:



Advarsel!











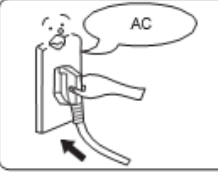



Risiko for alvorlig personskade eller død, hvis advarslen ikke overholdes.

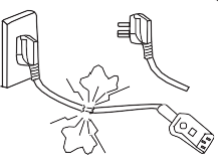





Forsigtig

Risiko for fysisk personskade eller tingskade, hvis advarslen ikke overholdes.











Advarsel!

	<p>Brug et korrekt strømudtag (se typeskiltet)</p> <ul style="list-style-type: none">• Brug af et forkert strømudtag medfører risiko for brand eller elektrisk stød.• Brug af et forkert stik medfører risiko for brand.	
	<p>Brug et korrekt stik</p> <ul style="list-style-type: none">• Brug et jordet stik med en nominal strøm på mindst 10 A.• Hvis stikket også deles med andre elektriske apparater, kan det udvikle unormal varme og forårsage brand.	
	<p>Det er strengt forbudt at bruge et andet låg end det medfølgende låg sammen med trykkogeren</p> <ul style="list-style-type: none">• Det er strengt forbudt at bruge et andet låg under opvarmning, eller når apparatet tændes. Brug altid kun det originale låg.• Brug af et andet låg medfører risiko for elektrisk stød eller andre sikkerhedsrisici.	
	<p>Brug ikke apparatet, hvis strømkablet er beskadiget</p> <ul style="list-style-type: none">• Udskift et beskadiget strømkabel med et andet strømkabel, som kan købes hos producenten eller et autoriseret serviceværksted.	
	<p>Stik ikke genstande ind i apparatet</p> <ul style="list-style-type: none">• Det er forbudt at stikke nåle og andre metalgenstande eller fremmedlegemer ind i apparatets åbninger.• Der er risiko for elektrisk stød eller fejlfunktion.	
	<p>Opbevar apparatet utilgængeligt for små børn</p> <ul style="list-style-type: none">• Opbevar apparatet utilgængeligt for små børn. Der er risiko for elektrisk stød eller skoldning.	
	<p>Det er forbudt at foretage ændringer</p> <ul style="list-style-type: none">• Det er forbudt selv at foretage ændringer eller reparationer på apparatet.• Der er risiko for brand eller elektrisk stød.• Reparationer og udskiftning af dele skal udføres af et autoriseret serviceværksted.	

	<p>Apparatet må ikke nedsænkes i vand eller udsættes for rindende vand</p> <ul style="list-style-type: none"> • Der er risiko for elektrisk stød og elektrisk kortslutning. 	
<p>Advarsel vedrørende åbning af låget</p> <ul style="list-style-type: none"> • Når den elektriske trykkoger ikke er i brug, er der ikke noget tryk i gryden, og sikkerhedsventilen er nede. • Når den elektriske trykkoger er i brug, stiger trykket i trykkogeren, og sikkerhedsventilen stiger op. Forsøg ikke at åbne låget, før trykket er helt udlignet. • Forsøg ikke at åbne låget med magt, hvis det er vanskeligt at åbne. Der er risiko for skoldning eller fysisk personskade. 		
	<p>Periodisk kontrol</p> <ul style="list-style-type: none"> • Undersøg driftsventilens og udsugningsventilens indsats regelmæssigt for at sikre, at de ikke er blokerede. • Udsugningsventilen må ikke tildækkes med en tung genstand eller udskiftes med en anden genstand. 	

Forsigtig

	<p>Træk aldrig i stikket med våde hænder</p> <ul style="list-style-type: none"> • Der er risiko for elektrisk stød. 	
	<p>Tag fat i stikket i stedet for at trække i ledningen, når du skal tage stikket ud af stikkontakten</p> <ul style="list-style-type: none"> • Hold altid fat i stikket med fingrene, når du trækker det ud. • Undlad at trække i strømkablet. Strømkablet kan tage skade, så der opstår risiko for elektrisk stød eller kortslutning. 	
	<p>Træk stikket til apparatet ud, når det ikke er i brug</p> <ul style="list-style-type: none"> • Ellers er der risiko for, at der kan opstå fejl i apparatet eller brand. 	
	<p>Hold hænderne i sikker afstand af udsugningsporten, når apparatet er i brug.</p> <ul style="list-style-type: none"> • Hold hænderne i sikker afstand af udsugningsporten under tilberedningen. Der er risiko for forbrændinger. • Tildæk aldrig ventilationsåbningen med en klud eller anden genstand under tilberedningen. 	

	<p>Rør ikke ved låget, mens trykkogeren er i brug</p> <ul style="list-style-type: none"> Låget er meget varmt, når trykkogeren er i brug. <p>Undgå derfor at røre ved det. Der er risiko for skoldning.</p>	
	<p>Fyld aldrig trykkogeren længere op end til Max-mærket.</p> <ul style="list-style-type: none"> Fyld aldrig trykkogeren længere op end til Max-mærket. Der er risiko for, at maden ikke tilberedes, eller at der opstår fejl i apparatet. 	
	<p>Brug aldrig andre gryder end den medfølgende gryde</p> <ul style="list-style-type: none"> Eventuelle fremmedlegemer i bunden af gryden eller på varmepladens overflade skal fjernes inden brug. Ellers er der risiko for overophedning eller fejlfunktion i trykkogeren. 	
	<p>Brug ikke den indvendige gryde sammen med andre opvarmingskilder</p> <ul style="list-style-type: none"> Der er risiko for, at gryden bliver beskadiget eller deform. <p>Brug altid den medfølgende indvendige gryde.</p>	
	<p>Tag fat i håndtagene på trykkogers beholder for at flytte apparatet.</p> <p>Hold aldrig direkte i låget, når du flytter trykkogeren. Der er risiko for, at du taber den.</p>	
<p>Apparatet må ikke bruges på følgende steder</p> <ul style="list-style-type: none"> Det må ikke bruges på ustabile overflader. Det må ikke bruges i nærheden af vand eller ild. Det må ikke bruges tæt på vægge eller møbler. Det må ikke bruges på steder, hvor det udsættes for direkte sollys eller oliestænk. Det må ikke bruges i nærheden af et fyr af hensyn til brandrisikoen. 		

Opbevaring af produktet

- Rengør trykkogeren regelmæssigt, og fjern olie og snavs, hvis den opbevares på bordet.
- Den elektriske trykkoger skal opbevares mindst 30 cm fra andre hvidevarer.

Rengøring efter brug

- Rengør apparatet efter hver brug.
- Træk stikket ud, inden der udføres rengøring eller vedligeholdelse, og lad produktet køle helt af.

3. Fjern låget og den indvendige gryde. Rengør først med opvaskemiddel, skyl derefter med vand, og tør efter med en blød klud.
4. Rengør indersiden af låget med vand. Pakningen, driftsventilen, udsugningsventilens indsats og sikkerhedsventilen kan afmonteres og rengøres med vand. Monter dem igen, når de er blevet rengjort, og tør indersiden af låget efter med en klud.
5. Aftør trykkogerens beholder med en klud. Trykkogerens beholder må ikke nedsænkes i vand eller udsættes for vandstænk.

Fejlfinding

Følgende problemer er ikke nødvendigvis udtryk for, at der er fejl i trykkogeren. Undersøg problemerne omhyggeligt, inden apparatet indleveres til reparation.

Nr.	Problem	Årsag	Afhjælpning
1	Låget er svært at lukke	Pakningen er ikke monteret korrekt.	Anbring pakningen, så den sidder korrekt.
		Sikkerhedsventilens klemmer rammer stødstangen.	Skub forsigtigt til stødstangen.
2	Låget er svært at åbne	Sikkerhedsventilen er i den hævede position.	Tryk sikkerhedsventilen forsigtigt ned med en spisepind.
		Der er et indvendigt tryk i trykkogeren.	Åbn låget, når trykket er helt udlignet.
3	Der trænger damp ud ved låget	Pakningen er monteret forkert.	Monter pakningen, så den sidder korrekt.
		Der er madrester på pakningen.	Rengør pakningen.
		Pakningen er beskadiget.	Udskift pakningen.
		Låget er ikke lukket korrekt.	Luk låget korrekt.
4	Der trænger damp ud ved sikkerhedsventilen	Der er madrester på sikkerhedsventilens pakning.	Rengør sikkerhedsventilens pakning.
		Sikkerhedsventilens pakning er slidt.	Udskift sikkerhedsventilens pakning.
5	Sikkerhedsventilen kan ikke løfte sig	Der er for lidt mad og vand i den indvendige gryde.	Tilsæt vand og mad som angivet i opskriften.
		Der trænger damp ud ved låget eller udsugningsventilen.	Indlevér apparatet til reparation på et serviceværksted.

Nr.	Problem	Årsag	Afhjælpning	
6	Der bliver ved med at komme damp ud ved udsugningsventilen	Udsugningsventilen er ikke i den forseglede position.	Drej udsugningsventilen til den forseglede position	
		Der er fejl i trykstyringen.	Indlevér apparatet til reparation på et serviceværksted.	
7	Strømindikatoren lyser ikke	Stikket sidder forkert	Kontrollér stikket.	
8	Alle indikatorer blinker	E1 vises på displayet	Der er fejl i bundsensoren	Indlevér apparatet til reparation på et serviceværksted.
		E2 vises på displayet		
		C1 vises på displayet	Temperaturen er høj, fordi der ikke er vand i den indvendige gryde.	Tilsæt den nødvendige mængde vand.
			Temperaturen er høj, fordi der ikke er vand i den indvendige gryde	Indsæt den indvendige gryde korrekt.
		E8 vises på displayet	Fejl i trykkontakten	Indlevér apparatet til reparation på et serviceværksted.
9	Risene er ikke færdigkogte, eller de er for hårde	Der er for lidt vand	Tilsæt den nødvendige mængde vand	
		Låget er blevet åbnet for tidligt	Lad låget sidde i fem minutter, når tilberedningscyklussen er afsluttet.	
10	Risene er for bløde eller udkogte	Der er for meget vand	Fjern noget af vandet.	

GARANTI OG REPARATION

Oplever du problemer med apparatet, eller har du brug for yderligere information, kan du kontakte Gorenjes kundeservicecenter i dit land (telefonnumrene fremgår af det internationale garantibevis). Hvis Gorenje ikke har et kundeservicecenter i dit land, skal du kontakte den nærmeste Gorenje-forhandler eller Gorenjes afdeling for små husholdningsapparater.

Kun til brug i private husholdninger!

GORENJE
ØNSKER DIG RIGTIG GOD FORNØJELSE MED APPARATET.

FI

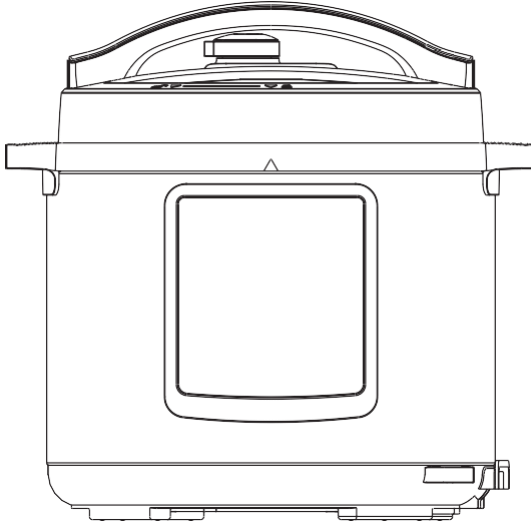

MC6MBK_737435

TÄRKEÄ HUOMAUTUS: Lue käyttöopas huolellisesti ennen laitteen käyttöä. Säilytä opas tulevaa tarvetta varten.

(Kuvat ovat ainoastaan viitteelliset, tosiasiallinen tuote voi poiketa kuvassa näkyvästä.)

Tärkeää

Varo

1. Lue kaikki ohjeet läpi.
2. Tämä tuote on tarkoitettu vain kotitalouskäyttöön. Älä käytä sitä ulkona.
3. Laitetta ei ole tarkoitettu sellaisten henkilöiden käyttöön, joiden fyysinen tai henkinen toimintakyky on rajoittunut tai joilla ei ole kokemusta tai tietoa laitteen käytöstä, muutoin kuin heidän turvallisuudestaan vastaavan henkilön valvonnassa tai opastuksella.
4. Lapset eivät saa käyttää laitetta. Pidä laite ja sen virtajohto lasten ulottumattomissa.
5. Valvo, etteivät lapset käytä laitetta leikkikaluna.
6. Tämä laite on tarkoitettu käytettäväksi kotitalouksissa ja sellaisissa kuin:
 - henkilökunnan keittiöissä kaupoissa, toimistoissa ja muissa työympäristöissä;
 - maataloissa;
 - asiakkaiden käyttöön hotelleissa, motelleissa ja muissa asumistyyppisissä ympäristöissä;
 - majoitus ja aamiainen -tyyppisissä ympäristöissä;
7. Jos virtajohto on vaurioitunut, se on vaihdettava valmistajan, sen valtuuttaman huoltoyrityksen tai vastaavan pätevän henkilön toimesta vaarojen välttämiseksi.
8. Sammuta laite ja irrota pistoke pistorasiasta ennen puhdistusta, huoltoa tai siirtämistä ja aina, kun sitä ei käytetä.
9. Älä upota mitään laitteen osaa veteen tai muuhun nesteeseen.
10. Höyryn poistumaan päästävä paineensäädin on tarkistettava säännöllisesti sen varmistamiseksi, ettei se ole tukossa.
11. Säiliötä ei saa avata, ennen kuin paine on laskenut riittävästi.
12. Lämmityselementissä voi olla jälkilämpöä käytön jälkeen. Älä kosketa sitä.
13. Varoitus: vältä roiskeita liittimeen.
14. Varoitus: väärinkäyttö voi aiheuttaa vamman.
15. Laitetta ei ole tarkoitettu käytettäväksi ulkoisella ajastimella tai erillisellä kaukosäädinjärjestelmällä.
16. Älä aseta painekeitintä kuumaan uuniin.
17. Kun painekeitimessä on painetta, siirrä sitä vain erittäin varoen. Älä kosketa kuumia pintoja. Käytä kädensijoja ja nuppeja. Käytä tarvittaessa suojaa.
18. Älä päästä lapsia painekeitimen lähelle sen toimiessa.
19. Älä käytä painekeitintä muuhun kuin sen suunniteltuun käyttötarkoitukseen.
20. Laite kypsentää ruokaa ylipaineessa. Painekeitimien epäasianmukainen käyttö voi aiheuttaa palovammoja. Varmista, että keitin on suljettu asianmukaisesti

ennen lämmön kytkemistä; katso käyttöohjeet.

21. Älä milloinkaan pakota painekeitintä auki. Älä avaa, ennen kuin olet varmistanut, että sen sisäinen ylipaine on kokonaan poistunut. Katso käyttöohjeet.
22. Älä milloinkaan käytä painekeitintä lisäämättä vettä tai ruokaa, sillä siitä voi aiheutua vakava vahinko.
23. Älä täytä keitintä täydemmäksi kuin 2/3 sen tilavuudesta. Kun kypsennät elintarvikkeita, jotka laajenevat kypsymisen aikana, kuten riisiä tai kuivattuja vihanneksia, täytä keitin enintään puolilleen sen tilavuudesta.
24. Käytä asianmukaista lämmönlähdettä tai -lähteitä käyttöohjeiden mukaan.
25. Kun kypsennät lihaa, jossa on nahka (esim. häränkieli), joka voi paisua ylipaineen vaikutuksesta, älä pistä paisunutta nahkaa rikki, palovamman vaara.
26. Kun kypsennät taikinamaisia ruokia, ravistele keitintä hieman ennen kannen avaamisesta, jotta ruoka ei lennä ulos.
27. Tarkista ennen jokaista käyttökertaa, etteivät venttiilit ole tukossa. Katso käyttöohjeet.
28. Älä milloinkaan käytä keitintä ylipaineistettuna ruoan paistamiseen tai keittämiseen rasvassa.
29. Älä peukaloi mitään turvajärjestelmiä käyttöohjeissa annettuja huolto-ohjeita lukuun ottamatta.
30. Käytä ainoastaan valmistajan omaan malliisi tarkoitettamia varaosia. Käytä erityisesti saman valmistajan runkoa ja kantta, jotka on ilmoitettu yhteensopiviksi keskenään.
31. SÄILYÄ NÄMÄ OHJEET.

Laitetta ei saa hävittää tavallisen kotitalousjätteen mukana. Käyttöään lopussa laite on toimitettava asianmukaisesti sähkö- ja elektroniikkaromun keräyspisteeseen. Keräämällä ja kierrättämällä vanhat laitteet edistävät merkittävästi luonnonvarojen säästymistä ja huolehdi ympäristön kannalta kestävästä ja terveellisestä jätehuollosta.

Tämä laite on merkitty Euroopan parlamentin ja neuvoston sähkö- ja elektroniikkalaiteromusta (SER) antaman direktiivin 2012/19/EY mukaisesti. Tämä direktiivi määrittää koko Euroopan unionin sähkö- ja laiteromun palautusta ja kierrätystä koskevat vaatimukset.

Tuotteen rakenne

Vinkkejä:

1. Siirrä tuotetta tarttumalla keittimen rungon kädensijaan.
2. Pyyhi mahdollinen vesi rungon kannesta pyyhkeellä.

Huomaa:

① Poistovenntiili: Vedä poistovenntiili irti kannesta. Puhdista poistovenntiilin sisäpuoli sekä poistovenntiili ja kannen uimurivenntiili harjalla ja pyyhkeellä vähintään kerran kuussa.

- ② Tiivisterengas: Irrota öljy ja lika tiivisterenkaasta astianpesuaineella ja harjalla.
- ③ Vesisäiliö: Kypsennyksen jälkeen ulommaisena keittoastian vesisäiliöön on voinut jäädä hieman höyrystä tiivistynyttä vettä. (Lauhde)vesi on poistettava säiliöstä hajun välttämiseksi. Pyyhi mahdollinen vesi puhtaalla pyyhkeellä.

Pura ja asenna käyttöventtiili ja tiivisterengas.

Pura ja asenna käyttöventtiili

Pura Asenna
Vedä ylöspäin Asenna painamalla alaspäin



1. Tarkista ennen jokaista käyttökertaa, onko tiivisterengas ja käyttöventtiili asennettu oikein kannen yläosaan.
2. Puhdista tiivisterengas ja käyttöventtiiliä ympäröivä alue käytön jälkeen, jottei suojus tukkeudu vaan pysyy puhtaana ja hajuttomana.

Pura ja asenna tiivisterengas

Pura Asenna
Vedä ylöspäin Asenna painamalla alaspäin
Tiivisterengas

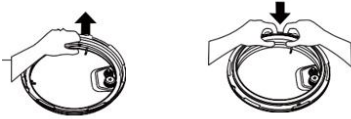

1. Älä venytä tiivisterengasta, koska vääntynyt tiivisterengas voi vaikuttaa tiiviyteen ja ylipaineen muodostumiseen.
2. Älä käytä vahingoittunutta tiivisterengasta. Vaihda se vaiuutetussa huollossa.

Sisemmän keittoastian käyttö ja huolto

1. Älä tyhjennä

Jos sisempi keittoastia on tyhjiään pitkään, se voi kellastua ja muuttua täplikkeäksi tai sen pohja voi vääntyä.

2. Älä säilytä siinä happamia tai emäksisiä ruokia tai säilykkeitä pitkään

Vaikka sisemmän kypsennysastian ruostesuojaus on erinomainen, siinä voi esiintyä jonkinasteista ruostetta. Suositeltava ruoan lämpimänäpitoaika on enintään 2 tuntia.

3. Puhtaana pitäminen pidentää käyttöikä

Älä upota sitä pitkäksi aikaa veteen.

Puhdista sisempi kypsennysastia pölystä, öljystä ja liasta saippualla, miedolla astianpesuaineella tai lämpimällä vedellä.

4. Älä käytä metallilastaa tai muuta kovaa työvälinettä, ne voivat vahingoittaa astian sisäpintaa.

Kypsennyksen valmistelu

1. Avaa kansi oikein.

Tartu kannen yläosan kädensijaan, kierrä sitä vastapäivään noin 30°, kunnes kansi on auki-asennossa, ja nosta sen jälkeen ylempi suojuus.

2. Tarkista, että kannen osat ja varusteet on asennettu oikein.

Tarkista, etteivät uimuriventtiili ja poistoventtiili ole tukossa, ja tarkista, että tiivisterengas ja käyttöventtiili on asennettu oikein.

3. Ota sisempi kypsennysastia ulos ja lisää ruoka ja vesi siihen.

Ruonan ja veden yhteismäärä ei saa ylittää sisemässä kypsennysastiasa olevaa Max-merkkiä.

4. Aseta sisempi kypsennysastia keittimeen.

Pyyhi sisemmän kypsennysastian ulkopinta puhtaaksi. Varmista, ettei sähkötoimisen painekeittimen sisäpinnalla ole vierasesineitä eikä vettä.

Käännä sisempää kypsennysastiaa vasemmalle ja oikealle, jotta voit varmistua sen hyvästä kosketuksesta lämpölevyyn.

5. Sulje kansi turvallisesti.

Tarkista ennen kannen sulkemista, että tiivisterengas on asennettu oikein.

Tartu kannen yläosan kädensijaan. Aseta kansi "auki-asentoon". Aseta kannen yläosa vaaka-asennossa keittimen rungon päälle ja käännä kannen yläosaa myötäpäivään noin 30°, kunnes se lukittuu paikalleen ("lukossa-asentoon").

6. Aseta poistoventtiili oikein paikalleen.

Käännä poistoventtiili käytön ajaksi suljettu-asentoon. Tässä asennossa sähkötoiminen painekeitin toimii suljetussa tilassa.

Manuaalisessa poistotilassa poistoventtiiliin



Unlock State

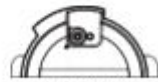
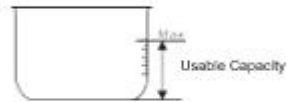

Lock State



Kun höyryä vapautuu, älä pidä käsiäsi tai kasvojasi poistoaukon yläpuolella.

- Tarkista, että uimuriventtiili tipahtaa alas ennen keittimen käyttöä (uimuriventtiili on alhaalla ennen kuumennusta).

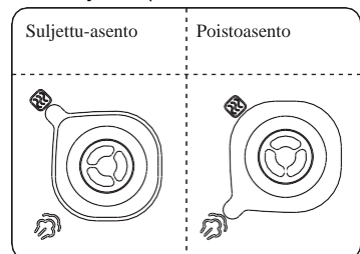

Tavallinen toiminta

1. Kytke painekeitin päälle. Jos painikkeet eivät toimi, varmista, että kansi on suljettu oikein. Jollei kantta suljeta toimin, painikkeet eivät toimi.
2. Kypsennyksen jälkeen keitin voi siirtyä automaattisesti lämpimänäpitolilaan. Tällöin näytössä näkyy "0H (0 hours), 1H (1 hour), 2H (2 hours) ..." tai "L0:00 (0 min), L0:01 (1 min)."





Vinkkejä:

Kun keitin toimii, on normaalia, että se napsahtelee. Siitä ei tarvitse huolestua. Pientä määrää ruokaa kypsennettäessä sisempi keittoastia voi nousta, kun avaa kannen. Ravista kantta tällöin, jotta sisempi kypsennysastia putoaa takaisin keittimen runkoon, ja poista kansi sen jälkeen.

Avaa kansi turvallisesti

1. Katkaise virta tai irrota pistoke pistorasiasta.
2. Poistotila
 - A. Nopea kannen avaus (ei-juokseva ruoka). Käännä poistiventtiili poistoasentoon. Joissain laitteissa voi painaa myös höyryvapautuspainiketta "" ja pitää sitä pohjassa, kunnes uimuriventtiili putoaa alas.
 - B. Kannen normaali avaus Anna sähkötoimisen painekeitimen jäähtyä itsekseen, kunnes uimuriventtiili putoaa alas.
3. Avaa kansi Käännä kannen yläosaa vastapäivään vasemmalla kädellä, kunnes se on auki-asennossa. Nosta kannen yläosaa sen jälkeen oikealla kädellä, jolloin kansi aukeaa. Älä avaa kantta, ennen kuin astian paine on kokonaan laskenut. Älä avaa kantta väkisin, jos sitä on hankala avata. Älä vedä poistiventtiiliä ulos kääntäessäsi sitä. Nestemäisten ruokien (puurojen ja keittojen) kypsennyksen jälkeen ei saa kääntää poistiventtiiliä eikä painaa höyryvapautuspainiketta, vaan ensin on katkaistava virta, annettava painekeitimen jäähtyä itsekseen, kunnes uimuri tipahtaa, ja avattava kansi vasta sen jälkeen.

Tekniset tiedot

Malli	Tilavuus	Virtalähd e	Nimelli steho	Käyttöpaine	Lämpimänä pitolämpötila	
MC6MBK	5,7 L	220–240 V~ 50/60 Hz	1 000 W	80 kPa	Noin 70 °C	
Varusteet	Lusikka	Keittokauha	Käyttöopas	Mitta-astia	Virtajohto	
						

Tuotteen rakenne

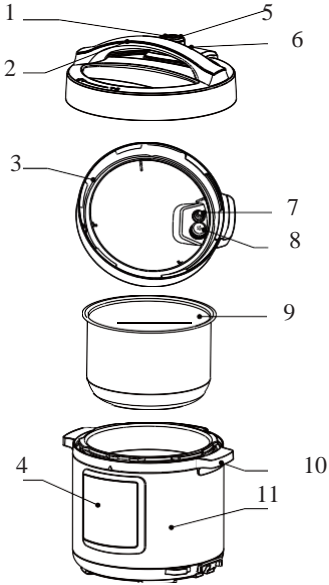

Nro	Kuvaus
1	Poistoventtiin kädensija
2	Kannen yläosan kädensija
3	Tiivisterengas
4	Säädinkotelo
5	Poistoaukko
6	Uimuriventtiili
7	Tiivisterengas
8	Käyttöventtiili
9	Sisempi kypsennysastia
10	Keittimen rungon kädensija
11	Keittimen runko

Käyttöliittymä

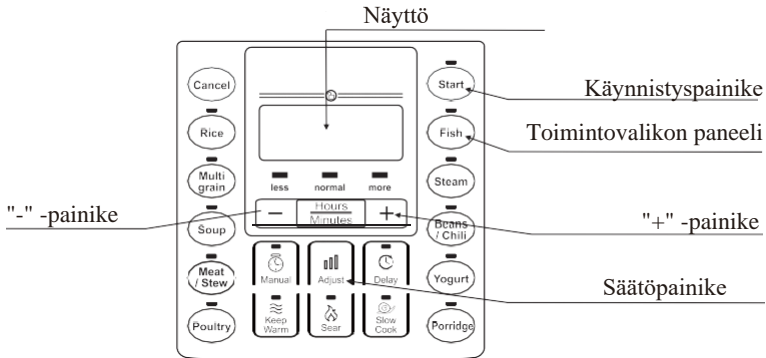

Käyttöohjeet

Toiminto	Käyttöohjeet
Toiminto	Käyttöohjeet
Cancel (Peruuta)	Painamalla Cancel (Peruuta) -painiketta missä tahansa tilassa tai käyttötilassa peruuttaa nykyisen toiminnon ja palata valmiustilaan.
Keep warm (Lämpimänäpito)	Painamalla Keep warm (Lämpimänäpito) -painiketta valmiustilassa laite siirtyy lämpimänäpilotilaan. Lämpimänäpidon merkkivalo syttyy ja oletustoiminta-aika näkyy näytössä. Voit säätää toiminta-aikaa painamalla + - tai - -painikkeita.
Sear (Käristä)	Paina valmiustilassa Sear (Käristä) -painiketta. Merkkivalo syttyy ja näyttöön tulee ””. Jollei mitään painiketta paineta 10 sekunnin kuluessa tai jos painat Start (Käynnistä) -painiketta, laskuri alkaa automaattisesti laskea jäljellä olevaa aikaa, ja tuote siirtyy kypsennyksen jälkeen valmiustilaan.
Slow Cook (Hidas kypsennys) / Yogurt (Jogurtti)	Paina valmiustilassa kyseistä toimintopainiketta. Merkkivalo syttyy ja oletustoiminta-aika näkyy näytössä. Voit säätää toiminta-aikaa painamalla + - tai — painikkeita. Painamalla Hours/minutes (Tunnin/minuutit) -painiketta voit muuttaa kypsennyksen kestoa (tunteina ja minuutteina). Jollei mitään painiketta paineta 10 sekunnin kuluessa tai jos painat Start (Käynnistä) -painiketta, painekeitin käynnistää kypsennyksen automaattisesti. Näytössä näkyy jäljellä olevan ajan laskuri, ja laite siirtyy (hitaassa kypsennyksessä) lämpimänäpilotilaan tai (jogurttitilassa) valmiustilaan kypsennyksen päätyttyä.
Rice (Riisi) Multigrain (Monivilja) Soup (Keitto) Meat/Stew (Liha/Pata) Poultry (Siipikarja) Fish (Kala) Steam (Höyry) Beans/Chili (Pavut/chili) Porridge (Puuro)	Paina valmiustilassa kyseistä toimintopainiketta. Merkkivalo syttyy ja näyttöön tulee ””. Jollei mitään painiketta paineta 10 sekunnin kuluessa tai jos painat Start (Käynnistä) -painiketta, painekeitin käynnistää kypsennyksen automaattisesti. Näytössä näkyy jäljellä olevan ajan laskuri, kun kypsennysastian todellinen paine saavuttaa työpaineen. Painekeitin siirtyy kypsennyksen jälkeen lämpimänäpilotilaan.
	Paina valmiustilassa Manual (Manuaalinen) -toimintopainiketta. Merkkivalo syttyy ja näyttöön tulee oletusarvoinen painekeittoaika. Voit säätää

Manual (Manuaalinen)	painekeittoaikaa painamalla + - tai – -painikkeita. Jollei mitään painiketta paineta 10 sekunnin kuluessa tai jos painat Start (Käynnistä) -painiketta, painikeitin käynnistää kypsennyksen automaattisesti. Näytössä näkyy jäljellä olevan ajan laskuri, kun kypsennysastian todellinen paine saavuttaa työpaineen. Painekeitin siirtyy kypsennyksen jälkeen lämpimänäpitoilaan.
Delay (Viivästys)	Viivästetty kypsennys: paina Delay (Viivästys) -painiketta ennen ohjelman käynnistymistä. Näytössä näkyy esiasetettu viiveaika. Säädä viiveaikaa painamalla + - tai – -painikkeita. Sen jälkeen painamalla Hours/minutes (Tunnin/minuutti) -painiketta voit muuttaa viivästetyn käynnistyksen aikaa (tunteina ja minuutteina). 10 sekunnin kuluttua tai kun painat Start (Käynnistä) -painiketta, viiveaika alkaa juosta. Kun laskuri on nollassa, ohjelma käynnistyy. Huomaa: viivästysajastinta ei voida määrittää jogurtti-, hidas kypsennys-, kääristä- ja lämpimänäpitoiloissa.
Adjust (Säädä)	Voit muuttaa ruoan makua painamalla Adjust (Säädä) -painiketta ennen ohjelman käynnistymistä. Voit valita "less" (vähemmän), "normal" (normaali) tai "more" (enemmän). Huomaa: makua ei voi säätää riisi-, jogurtti-, hidas kypsennys-, kääristä-, lämpimänäpito- ja manuaaliloissa.

Ohjelmat

Ohjelma	Alkuperäinen kypsennysaika (min)		Viiveaika	Lämpimänäpitoaika
Rice (Riisi)	14–18		0:10–24:00	10 h
Multigrain (Monivilja)	vähemmän	20	0:10–24:00	10 h
	normaali	35		
	enemmän	50		
Soup (Keitto)	vähemmän	20	0:10–24:00	10 h
	normaali	30		
	enemmän	40		
Meat/Stew (Liha/Pata)	vähemmän	25	0:10–24:00	10 h
	normaali	35		
	enemmän	45		
Poultry (Siipikarja)	vähemmän	10	0:10–24:00	10 h
	normaali	20		
	enemmän	30		
Fish (Kala)	vähemmän	3	0:10–24:00	10 h
	normaali	5		
	enemmän	8		
Steam (Höyry)	vähemmän	5	0:10–24:00	10 h
	normaali	15		
	enemmän	25		
Beans/Chili (Pavut/chili)	vähemmän	30	0:10–24:00	10 h
	normaali	35		
	enemmän	40		
Porridge (Puuro)	vähemmän	10	0:10–24:00	10 h
	normaali	20		
	enemmän	30		

Manual (Manuaalinen)	30 (0–90)	0:10–24:00	10 h
Yoghurt (Jogurtti)	6:00 h (4:00–8:00)	0:10–24:00	10 h
Sear (Käristä)	30	/	/
Slow Cook (Hidas kypsennys)	4:00 h (2:00–12:00)	/	10 h
Keep Warm (Lämpimänäpito)	2:00 h (2:00–12:00)	/	10 h

Päivittäinen tarkastus ja huolto

Tarkasta ja huolla tuote huolellisesti, niin voit käyttää sitä turvallisesti pitkään.

Ilmennyt ongelma:	Ratkaisu:
<ul style="list-style-type: none"> Virtajohto ja pistoke ovat venyneet, vääntyneet, vahingoittuneet tai muuttaneet väriään. Virtajohdon ja pistokkeen jokin osa on muita kuumempi. Virtajohto on taipuisa, virta katkeilee aika ajoin. Sähkötoiminen painekeitin lämpenee tavanomaisesta poikkeavasti ja haisee pahalle. Virransyötön aikana ilmenee tavanomaisesta poikkeavaa melua tai tärinää. 	<p>Keskeytä painekeitin käyttö ja korjauta se valtuutetussa huollossa.</p>
<ul style="list-style-type: none"> Pistokkeessa tai pistorasiassa on pölyä tai likaa. 	<p>Poista pöly tai lika.</p>

Turvatoimenpiteet

Noudata seuraavia turvatoimenpiteitä henkilö- ja omaisuusvahinkojen välttämiseksi.

• Symbolien merkitys:

 Kielletty	 Yleinen kielto	 Älä pura	 Älä koske märin käsin
	 Koskeminen kielletty (älä koske)	 Älä altista vesisuihkulle	
 Pakollinen	 Pakollinen toimi	 Irrota pistoke pistorasiasta	

• Virheellisen käytön aiheuttama vaara voi olla kahdenlaista, jos seuraavia varoituksia ei noudateta



Varoitus |

Kuoleman tai vakavan vamman vaara, jollei varoitusta noudateta.







Varo |









Henkilö- tai omaisuusvahingon vaara, jollei varoituksia noudateta.

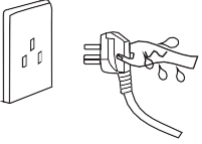

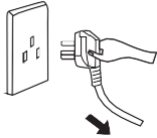

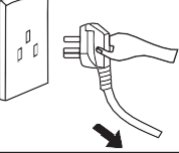





Varoitus

	<p>Käytä oikeanlaista pistorasiaa (katso tarrasta)</p> <ul style="list-style-type: none">• Vääränlaisen sähkön käyttö voi aiheuttaa tulipalon tai sähköiskun.• Tulipalon vaara käytettäessä vaarallista pistorasiaa.	
	<p>Käytä erityistä pistorasiaa</p> <ul style="list-style-type: none">• Käytä erityistä maadoitettua pistorasiaa, joka kestää yli 10 A:n virran.• Jos pistorasiaa käytetään muiden sähkölaitteiden virtalähteenä, pistorasia voi kuumeta poikkeavasti ja aiheuttaa tulipalon.	
	<p>Muiden kansien kuin painekeitin mukana toimitetun kannen käyttö on ehdottomasti kielletty</p> <ul style="list-style-type: none">• Muunlaisen kannen käyttäminen kuumentamisen tai laitteen päälle kytkemisen aikana on ehdottomasti kielletty. Käytä vain alkuperäistä kantta.• Muunlaisen kannen käyttäminen voi aiheuttaa sähköiskun tai vaarantaa turvallisuuden.	
	<p>Keskeytä käyttö, jos virtajohto on vaurioitunut</p> <ul style="list-style-type: none">• Vaihda vahingoittunut virtajohto erityiseen taipuisaan johtoon tai valmistajalta tai valtuutetusta huollosta ostettuun erityiskokoonpanoon.	
	<p>Älä työnnä vierasesineitä laitteeseen.</p> <ul style="list-style-type: none">• Metalliliuskojen, neulojen ja muiden vierasesineiden työntäminen laitteen rakoihin tai uriin on kielletty.• Tällainen voi aiheuttaa sähköiskun tai käyttäytymispoikkeamia.	
	<p>Pidä laite poissa lasten ulottuvilta.</p> <ul style="list-style-type: none">• Pidä laite poissa lasten ulottuvilta sähköiskun ja palovammojen vaaran estämiseksi.	
	<p>Muuttaminen kielletty</p> <ul style="list-style-type: none">• Laitteen muuttaminen tai muiden kuin ammattihenkilöiden suorittama korjaus on kielletty.• Kiellon rikkominen voi aiheuttaa tulipalon tai sähköiskun.• Vain nimetty huolto saa korjata tai vaihtaa tämän laitteen osia.	

	<p>Älä upota laitetta veteen äläkä altista sitä juoksevalle vedelle.</p> <ul style="list-style-type: none"> Tällainen voi aiheuttaa sähköiskun ja oikosulun. 
<p>Varoitus kannen avaamisesta</p> <ul style="list-style-type: none"> Kun sähkötoiminen painekeitin ei ole toiminnassa, kypsennysastiassa ei ole ylipainetta ja uimuriventtiili on alhaalla. Kun sähkötoiminen painekeitin on toiminnassa, keittimeen muodostuu yliaine ja uimuriventtiili nousee ylös. Älä tällöin yritä avata kantta väkisin, ennen kuin paine on poistunut täysin; Jos kantta on vaikea avata, älä avaa sitä väkisin, sillä se voi aiheuttaa palovamman tai henkilövahingon. 	
	<p>Tarkasta säännöllisesti</p> <ul style="list-style-type: none"> Varmista, että olet tarkastanut käyttöventtiilin ja poistoventtiilin sisuksen ja että ne eivät ole tukossa; Älä peitä poistoventtiiliä raskaalla esineellä tai vaihda sitä muuhun esineeseen. 

Varo

	<p>Älä ikinä irrota pistoketta märin käsin.</p> <ul style="list-style-type: none"> Sähköiskun välttämiseksi 
	<p>Kun irrotat pistokkeen pistorasiasta, vedä pistokkeesta, älä johdosta.</p> <ul style="list-style-type: none"> Kun irrotat pistokkeen, pidä pistokkeesta aina kiinni sormin. Älä vedä virtajohdosta, se voi vahingoittaa ja aiheuttaa sähköiskun ja oikosulun. 
	<p>Irrota laite pistorasiasta, kun sitä ei käytetä.</p> <ul style="list-style-type: none"> Muutoin se vuotaa, syttyä tuleen tai mennä rikki. 
	<p>Älä vie käsiäsi käytön aikana liian lähelle poistoaukkoa.</p> <ul style="list-style-type: none"> Älä milloinkaan vie käsiäsi kypsennyksen aikana liian lähelle poistoaukkoa. Palovamman vaara. Älä peitä ilma-aukkoa pyyhkeellä tai muullakaan esineellä kypsennyksen aikana. 

	<p>Älä kosketa kantta keittimen ollessa toiminnassa.</p> <ul style="list-style-type: none"> • Kansi on hyvin kuuma, kun keitin on toiminnassa. <p>Älä siis koske sitä, palovamman vaara.</p>	
	<p>Ruuan ja veden yhteismäärä ei saa ylittää Max-merkkiä.</p> <ul style="list-style-type: none"> • Ruuan ja veden yhteismäärä ei saa ylittää Max-merkkiä, muutoin ruoka ei välttämättä kypsenny vaan voi ilmetä toimintahäiriö. 	
	<p>Älä käytä muuta kuin erityistä kypsennysastiaa</p> <ul style="list-style-type: none"> • Jos kypsennysastian pohjalla tai lämpölevyn pinnalla on vierasesineitä, ota ne pois ennen käyttöä. • Muutoin keitin voi ylikuumentua tai toimia tavanomaisesta poikkeavasti. 	
	<p>Älä käytä sisempää kypsennysastiaa minkään muun kuumentimen kanssa</p> <ul style="list-style-type: none"> • Vääntymisen tai vian ehkäisemiseksi <p>Käytä erityistä sisempää kypsennysastiaa.</p>	
	<p>Siirrä tuotetta tarttumalla keittimen rungon kädensijaan.</p> <p>Estä keittimen putoaminen, älä tartu siihen kannen kädensijasta, kun siirät sitä.</p>	
<p>Älä käytä sitä seuraavissa paikoissa</p> <ul style="list-style-type: none"> • Älä käytä epävakailla alustoilla. • Älä käytä veden ja tulen läheisyydessä. • Älä käytä seinien ja huonekalujen läheisyydessä. • Älä käytä suoralle auringonvalolle ja öljyisille alustoille. • Älä käytä lähellä liettä tai kamiinaa tulipalon välttämiseksi. 		

Tuotteen säilytysympäristö

- Puhdista keitin säännöllisesti ja poista öljy ja lika, jos sitä säilytetään pöydällä.
- Pidä sähkötoimista painekeitintä 30 cm:n päässä muista keittiökoneista.

Puhdista käytön jälkeen

1. Puhdista jokaisen käytön jälkeen.
2. Irrota virtajohto pistorasiasta ja odota laitteen jäähtymistä ennen puhdistusta ja huoltoa.
3. Poista kansi ja sisempi kypsennysastia. Puhdista ensin astianpesuaineella, huuhtelee sen jälkeen hyvin vedellä ja kuivaa pehmeällä pyyhkeellä.

4. Puhdista kannen sisäpuoli vedellä. Tiivisterengas, jumiutumissuoja, poistoventtiilin sisäosa ja uimuriventtiili voidaan irrottaa pesua varten. Asenna oikein pesun jälkeen, ja kuivaa kannen sisäpuoli pyyhkeellä sen jälkeen.
5. Pyyhi keittimen runko pyyhkeellä. Älä kasta tai upota keittimen runkoa veteen äläkä suihkuta sille vettä.

Vianhaku

Seuraavien ilmetessä keittimessä ei välttämättä ole vikaa tai häiriötä. Tarkista huolellisesti, ennen kuin lähetät laitteen korjattavaksi.

Nro	Ongelma	Syy	Ratkaisu
1	Kannen sulkeminen on vaikeaa	Tiivisterengasta ei ole asennettu oikein.	Aseta tiivisterengas oikein.
		Uimuriventtiili tarttuu työntötankoon.	Työnnä työntötankoa kevyesti.
2	Kannen avaaminen on vaikeaa	Uimuriventtiili on ponnahtanut ylös.	Paina uimuriventtiiliä kevyesti puikolla.
		Keittimen sisällä on ylipainetta.	Avaa kansi vasta, kun paine on poistunut täysin.
3	Kannesta vuotaa höyryä	Tiivisterengas on asennettu väärin.	Asenna tiivisterengas oikein.
		Ruoanjäämiä tarttunut tiivisterenkaaseen.	Puhdista tiivisterengas.
		Tiivisterengas vaurioitunut.	Vaihda tiivisterengas.
		Kantta ei ole suljeta oikein.	Sulje kansi oikein.
4	Höyryä vuotaa uimuriventtiilistä	Ruoanjäämiä uimuriventtiilin tiivisteessä.	Puhdista uimuriventtiilin tiiviste.
		Uimuriventtiilin tiiviste kulunut.	Vaihda uimuriventtiilin tiiviste.
5	Uimuriventtiili ei nouse	Liian vähän ruokaa ja vettä sisemässä kypsennysastiassa.	Lisää vettä ja ruokaa reseptin mukaisesti.
		Höyryä vuotaa kannesta tai poistoventtiilistä.	Lähetä huoltoon korjattavaksi.

Nro	Ongelma	Syy	Ratkaisu	
6	Höyry tulee poistoventtiilistä jatkuvasti	Poistoventtiili ei ole suljettu-asennossa.	Käännä poistoventtiili suljettu-asentoon	
		Paineenohjaimen vika.	Lähetä huoltoon korjattavaksi	
7	Virran merkkivalo ei syty	Huono kosketus pistorasiaan	Tarkista pistorasia.	
8	Kaikki merkkivalot vilkkuvat	E1 näytössä	Pohja-anturin vika	Lähetä huoltoon korjattavaksi
		E2 näytössä		
		C1 näytössä	Lämpötila korkea, koska sisemmässä kypsennysastiassa ei ole lainkaan vettä.	Lisää vaadittava määrä vettä.
			Lämpötila korkea, koska sisemmässä kypsennysastiassa ei ole lainkaan vettä.	Aseta sisempi kypsennysastia oikein.
		E8 näytössä	Painekeytkimen vika	Lähetä huoltoon korjattavaksi.
9	Riisi raakaa tai liian kovaa	Liian vähän vettä	Lisää vaadittava määrä vettä	
		Kansi avattu liian aikaisin	Jätä kansi 5 minuun ajaksi paikalleen kypsennysohjelman päätyttyä.	
10	Riisi liian pehmeää	Liikaa vettä	Vähennä veden määrää vastaavasti.	

TAKUU JA KORJAUKSET

Jos kaipaat lisätietoa tai sinulla on ongelma, ota yhteyttä Gorenjen palvelukeskukseen maassasi (puhelinnumero löytyy kansainvälisestä takuukortista). Jos maassasi ei ole palvelukeskusta, ota yhteyttä paikalliseen Gorenje-jälleenmyyjäsi tai Gorenjen pienten kotitalouskoneiden osastoon.

Vain yksityiseen käyttöön!

GORENJE TOIVOTTA MIELLYTTÄVIÄ HETKIÄ LAITTEEN PARISSA.

NO

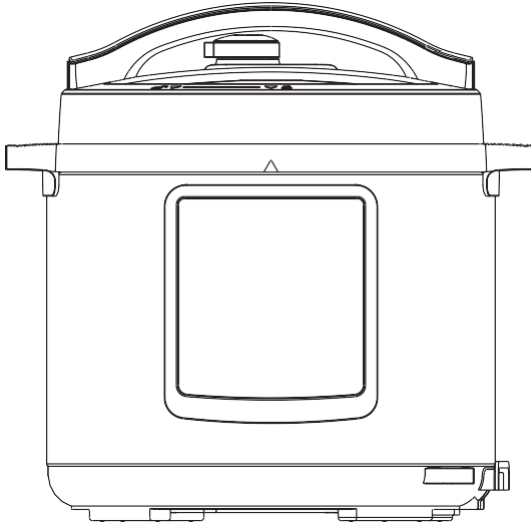

MC6MBK_737435

VIKTIG MERKNAD: Les hele bruksanvisningen nøye før du tar apparatet i bruk.
Oppbevar bruksanvisningen til senere bruk.
(Illustrasjonene er bare veiledende. Det faktiske produktet kan avvike fra
illustrasjonene.)

Viktig

NB!

1. Les hele bruksanvisningen.
2. Dette apparatet er kun beregnet til husholdningsbruk. Ikke bruk apparatet utendørs.
3. Dette apparatet er ikke beregnet på bruk av personer med redusert fysisk, sensorisk eller psykisk kapasitet, eller mangel på erfaring og kunnskap, med mindre de er under tilsyn eller har fått opplæring i bruken av apparatet av en person som er ansvarlig for deres sikkerhet.
4. Dette apparatet skal ikke brukes av barn. Hold apparatet og strømledningen utenfor barns rekkevidde.
5. Pass på at barn ikke leker med apparatet.
6. Dette apparatet er beregnet på bruk i private kjøkken og lignende steder, for eksempel:
 - personalkjøkken i butikker, på kontorer og på andre arbeidsplasser
 - gårdskjøkken
 - av gjester på hoteller, moteller og andre boligmiljøer
 - kjøkkenet i B&B-hoteller og lignende
7. Hvis strømledningen er skadet, må den skiftes ut av produsenten, en servicetekniker eller en tilsvarende kvalifisert person for å unngå all fare.
8. Slå av apparatet og trekk støpslet ut av stikkontakten før rengjøring, vedlikehold eller flytting og når det ikke er i bruk.
9. Ikke senk noen deler av apparatet i vann eller annen væske.
10. Trykkregulatoren sørger for å slippe ut damp, og den må kontrolleres regelmessig for å sikre at den ikke er blokkert.
11. Beholderen må ikke åpnes før trykket er redusert tilstrekkelig.
12. Det kan være restvarme i varmeelementoverflaten etter bruk. Ikke berør den!
13. Advarsel: Unngå søl på koblingen.
14. Advarsel: Feilbruk kan føre til personskade.
15. Apparatet er ikke beregnet på å bli styrt av et eksternt tidsur eller et eget fjernkontrollsystem.
16. Ikke sett trykkokeren inn i en varm ovn.
17. Når trykkokeren er under trykk, må du være svært forsiktig hvis du skal flytte den. Ikke berør varme overflater. Bruk håndtakene og knottene. Bruk grytekluter, hvis nødvendig.
18. Hold barn unna trykkokeren når den er i bruk.
19. Ikke bruk trykkokeren til andre formål enn den er beregnet for.

20. Denne apparatet tilbereder mat under trykk. Uegnet bruk av trykkokeren kan føre til skålding. Kontroller at multikokeren er ordentlig lukket før du tilfører varme - se bruksanvisningen.
21. Ikke bruk makt til å åpne trykkokeren. Må ikke åpnes før du er sikker på at det innvendige trykket har sunket. Se bruksanvisningen.
22. Ikke bruk trykkokeren uten å tilsette vann eller mat, for dette vil ødelegge den.
23. Ikke fyll multikokeren mer enn 2/3 full. Når du tilbereder matvarer som utvider seg under kokingen, slik som ris eller tørkede grønnsaker, må du ikke fylle multikokeren mer enn halvveis.
24. Bruk riktig(e) varmekilde(r) som angitt i bruksanvisningen.
25. Når du har tilberedt mat med skinn (f.eks. oksetunge) som kan svulle under trykket, må du ikke stikke hull på det oppsvullede skinnet, for du kan bli skåldet.
26. Når du tilbereder klebrig mat, må du riste multikokeren før du åpner lokket, for å unngå at mat slynges ut.
27. Kontroller alltid før bruk at ventilene ikke er blokkert. Se bruksanvisningen.
28. Ikke bruk trykkokeren til steking eller frityrsteking av mat i trykkmodus.
29. Ikke kluss med noen av sikkerhetsanordningene utover vedlikeholdsinstruksjonene i bruksanvisningen.
30. Bare produsentens reservedeler skal brukes til apparatet. Det er særlig viktig at du bruker kabinett og lokk fra samme produsent, og de må være merket som kompatible.
31. TA VARE PÅ BRUKSANVISNINGEN.

Apparatet må ikke kastes i det vanlige husholdningsavfallet. Etter endt levetid skal apparatet leveres til et godkjent mottak for resirkulering av elektrisk og elektronisk utstyr. Ved å levere inn og resirkulere gamle apparater, yter du et viktig bidrag til å ta vare på naturressursene og beskytte miljøet og menneskelig helse.

Dette utstyret er merket i henhold til europeisk direktiv 2012/19/EF om elektrisk og elektronisk avfall - WEEE. Direktivet gjelder i hele EU og spesifiserer kravene for innlevering og håndtering av avfall fra elektrisk og elektronisk utstyr.

Oppbygning av produktet

Tips:

1. Flytt produktet ved å holde i håndtakene på kabinettet til multikokeren.
2. Tørk bort eventuelt vann fra dekselet med en klut.

Merk!

- ① Utløpsventil: Trekk utløpsventilen ut fra lokket. Rengjør innsiden av utløpsventilen, selve utløpsventilen og flottørventilen i lokket med børste og klut minst en gang i måneden.
- ② Pakningsring: Fjern olje og smuss fra pakningsringen med oppvaskmiddel og børste.
- ③ Vannbeholder: Etter matlagingen kan det være litt kondensert damp igjen i vanntanken i den ytre beholderen. Dette vannet (kondens) må fjernes for å unngå dårlig lukt. Tørk opp eventuelt vann med en ren klut.

Demontere og montere det blokkeringssikre dekselet og pakningsringen

Demontere og montere det blokkeringssikre dekselet

Demontere

Trekk det ut oppover

Montere

Trykk det ned igjen



1. Før hver bruk må du kontrollere at pakningsringen og det blokkeringssikre dekselet er riktig montert i toppdekslet.

2. Etter bruk må du rengjøre pakningsringen og området rundt det blokkeringssikre dekselet for å unngå at dekselet setter seg fast, for å holde det rent og for å unngå dårlig lukt.

Demontere og montere pakningsringen

Demontere

Montere

Trekk den ut oppover

Trykk den ned igjen

Pakningsring

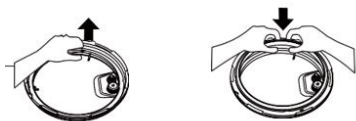

1. Ikke trekk i pakningsringen, for en deformert pakningsring kan påvirke tettheten og trykkeffekten.

2. Ikke bruk en defekt pakningsring. Få den skiftet

Bruk og vedlikehold av innergryten

1. Ikke la den være tom

Hvis innergryten blir stående tom over lengre tid, kan den bli gulaktig og flekket, eller bunnen kan bli deformert.

2. Må ikke brukes til å lagre sure, alkaliske eller hermetiske matvarer over lang tid

Selv om innergryten har glimrende korrosjonsbeskyttende egenskaper, kan dette føre til en viss grad av korrosjon. Ikke overskrid den anbefalte maks.-tiden for varmholding av maten på 2 timer.

3. Hold innergryten ren for å forlenge levetiden

Ikke la innergryten ligge lenge i vann.

Rengjør innergryten med såpe, mildt oppvaskmiddel eller varmt vann for å fjerne støv, olje og skitt.

4. Ikke bruk stekespade av metall eller andre harde redskaper, for det kan skade den innvendige overflaten i gryten.

Klargjøring for tilberedning

1. Åpne lokket på riktig måte.

Hold i håndtaket på toppdekselet, drei dekselet cirka 30° mot urviseren til lokket er i opplåst stilling, og løft deretter opp toppdekselet.

2. Kontroller at delene og tilbehøret til lokket er riktig montert.

Kontroller om flottørventilen og utløpsventilen sitter fast, og kontroller om pakningsringen og det blokkeringsfrie dekselet er montert riktig.

3. Ta ut innergryten, og ha matvarer og vann i innergryten.

Den totale mengden mat og vann må ikke overskride maks.-merket på innergryten.

4. Sett innergryten ned i multikokeren.

Tørk av utsiden av innergryten. Kontroller at det ikke er noen fremmedlegemer eller vann på innsiden av den elektriske trykkokeren.

Drei innergryten mot venstre og høyre slik at den får god kontakt med varmeplaten.

5. Lukk lokket helt igjen.

Før du lukker lokket, må du kontrollere at pakningsringen sitter riktig.

Hold i håndtaket på toppdekselet. Sett lokket i opplåst stilling. Plasser toppdekselet horisontalt på kabinettet til multikokeren, og drei toppdekselet cirka 30° med urviseren til låst stilling.

6. Plasser utløpsventilen riktig.

Under bruk må utløpsventilen dreies til stengt posisjon. I denne posisjonen vil den elektriske trykkokeren fungere i lukket modus.

Før manuelt utløp må håndtaket på utløpsventilen dreies til utløpsposisjon. Den elektriske trykkokeren fungerer i lukket modus.



Unlock State

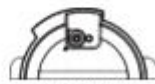
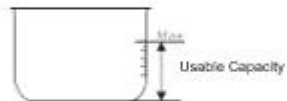

Lock State



Når dampen slippes ut, må du ikke holde hendene dine over utløpsåpningen.

- Kontroller at flottørventilen synker ned før du bruker multikokeren (før oppvarming er flottørventilen i nedre stilling).

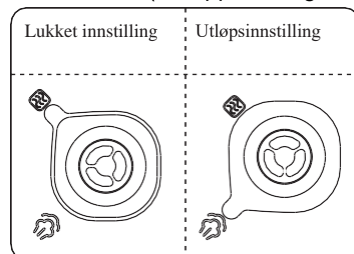

Generell funksjon

1. Slå på trykkokeren. Hvis knappene er inaktive, må du kontrollere at lokket er satt helt på. Hvis lokket ikke er lukket helt, er knappene inaktive.
2. Etter tilberedningen kan trykkokeren automatisk skifte til varmholdingsmodus. Da viser indikatoren "0H (0 timer), 1H (1 time), 2H (2 timer) ..." eller "L0:00 (0 min), L0:01 (1 min)."

Tips:





Når multikokeren er i drift, er det normalt at den lager en klukkende lyd. Dette er ikke noe å bekymre seg om.

Når du tilbereder en liten mengde mat, kan innergryten bli løftet opp når du åpner lokket. I så fall må du riste lokket slik at innergryten synker ned i kabinettet til multikokeren igjen, og deretter fjerne lokket.

Trygg åpning av lokket

1. Slå av strømmen eller trekk ut støpslet.
2. Utløpsmetoden
 - A. Åpne lokket raskt (for ikke-flytende matvarer).
Drei utløpsventilen til utløpsinnstillingen. På noen enheter kan du også trykke inn damputløpsknappen " " og holde den inne til flottørventilen synker ned.
 - B. Standardmetode for åpning av lokket
La den elektriske trykkokeren avkjøles naturlig til flottørventilen synker ned.
3. Åpne lokket
Drei toppdekslet mot urviseren med venstre hånd til det kommer i åpen stilling . Løft deretter opp toppdekslet med høyre hånd for å åpne lokket.
Ikke åpne lokket før trykket i gryten er sluppet helt ut. Ikke åpne lokket med makt hvis det er vanskelig å få det opp.
Ikke trekk ut utløpsventilen mens du dreier lokket.
Når du har tilberedt flytende matretter (grøt og suppe), må du ikke dreie utløpsventilen eller trykke på damputløpsknappen. Koble heller ut strømforsyningen, og la trykkokeren avkjøles naturlig til flottørventilen synker ned. Deretter åpner du lokket.

Tekniske data

Modell	Kapasitet	Strømforsyning	Merkeeffekt	Driftstrykk	Varmholdingsstemperatur	
MC6MBK	5,7 l	220–240 V~ 50/60 Hz	1000 W	80 kPa	Rundt 70 °C	
Tilbehør	Skje	Suppeøse	Bruksanvisning	Målebeger	Strømledning	
						

Oppbygning av produktet

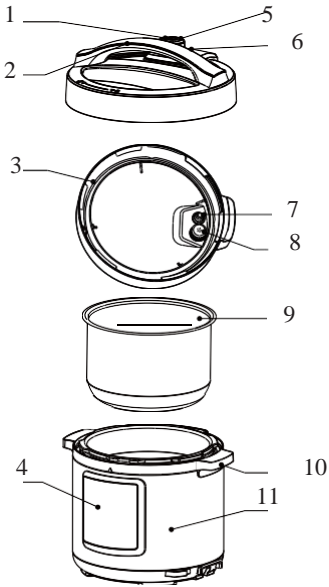

Nr.	Beskrivelse
1	Håndtak til utløpsventil
2	Håndtak til toppdeksel
3	Pakningsring
4	Betjeningspanel
5	Utløpsåpning
6	Fløttørventil
7	Pakningsring
8	Blokkeringssikkert deksel
9	Innergryte
10	Håndtak til multikokerkabinett
11	Multikokerkabinett

Betjeningspanel

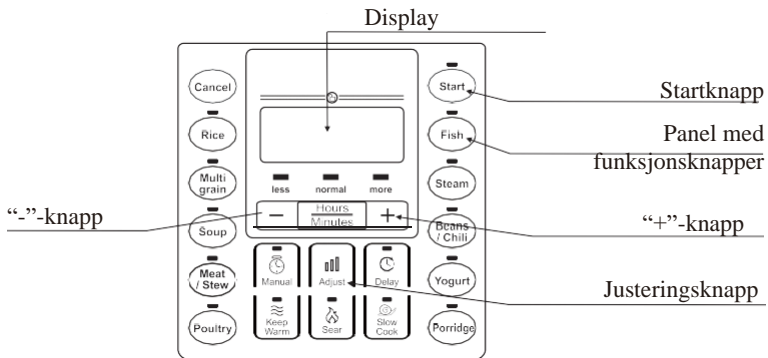

Betjeningsveiledning

Funksjon	Betjeningsveiledning
Funksjon	Betjeningsveiledning
Cancel (avbryt)	I alle tilstander og driftsmoduser kan du trykke på knappen "Cancel" for å avbryte gjeldende operasjon og gå tilbake til hvilemodus.
Warm (varmholdning)	Trykk på "Keep warm"-knappen i hvilemodus for å aktivere varmholdingsmodus. "Keep warm"-indikatoren lyser, og standard tilberedningstid vises på displayet. Trykk på knappen + eller - for å stille inn tilberedningstiden.
Sear (bruning)	Trykk på knappen "Sear" i hvilemodus. Indikatoren lyser, og " " vises på displayet. Hvis ingen knapper trykkes på i løpet av de neste 10 sekundene, eller hvis du trykker på startknappen, vil produktet automatisk begynne nedtellingen og skifte til hvilemodus når tilberedningstiden er ute.
Slow Cook/ Yogurt (langsom tilberedning / yoghurt)	Trykk på funksjonsknappen i hvilemodus. Indikatoren lyser, og standard tilberedningstid vises på displayet. Trykk på knappen + eller - for å stille inn tilberedningstiden. Trykk på knappen "Hours/minutes" (timer og minutter) for å endre tilberedningstiden. Hvis ingen knapper trykkes på i løpet av de neste 10 sekundene eller hvis du trykker på startknappen, vil trykkokeren automatisk starte tilberedningen. Nedtellingen starter på displayet, og enheten skifter til varmholdingsmodus (langsom tilberedning) eller hvilemodus (yoghurt) når tilberedningstiden er over.
Rice (ris) Multigrain soup (grynsuppe) Meat/Stew (kjøttgryte) Poultry (fjærfe) Fish (fisk) Steamed beans/ chili porridge (dampede bønner / chiligrøt)	Trykk på funksjonsknappen i hvilemodus. Indikatoren lyser, og " " vises på displayet. Hvis ingen knapper trykkes på i løpet av de neste 10 sekundene eller hvis du trykker på startknappen, vil trykkokeren automatisk starte tilberedningen. Nedtellingen starter på displayet straks det faktiske trykket i gryten når arbeidstrykket. Trykkokeren går i varmholdingsmodus når tilberedningen er ferdig.

Manual (manuell)	Trykk på "Manual"-knappen i hvilemodus. Indikatoren lyser, og standard tilberedningstid for trykkoking vises. Trykk på knappen + eller - for å stille inn tilberedningstiden for trykkoking. Hvis ingen knapper trykkes på i løpet av de neste 10 sekundene eller hvis du trykker på startknappen, vil trykkokeren automatisk starte tilberedningen. Nedtellingene starter på displayet straks det faktiske trykket i gryten når arbeidstrykket. Trykkokeren går i varmholdingsmodus når tilberedningen er ferdig.
Delay (utsatt start)	Tilberedning med utsatt start: Trykk på "Delay"-knappen før programmet starter. På displayet vises standard utsettelsestid. Trykk på knappen + eller - for å stille inn utsettelsestiden. Bruk deretter knappen "Hours/minutes" (timer/minutter) for å endre utsettelsestiden. Etter 10 sekunder eller når du trykker på startknappen, begynner apparatet å telle ned utsettelsestiden. Når utsettelsestiden er omme, starter programmet. Merk: Det kan ikke stilles inn utsettelsestid for yoghurt, langsom tilberedning eller varmholding.
Adjust (justering)	Før programmet starter, kan du trykke på knappen "Adjust" for å endre tilberedningstiden for maten. Velg mellom "less" (mindre), "normal" (normal) og "more" (mer). Merk: Tilberedningstiden kan ikke endres for ris, yoghurt, langsom tilberedning, bruning, varmholding og manuell.

Programmer

Program	Opprinnelig tilberedningstid (min)		Utsettelsestid	Varmholdingsstid
Ris	14-18		0:10-24:00	10h
Gryn	mindre	20	0:10-24:00	10h
	normal	35		
	mer	50		
Suppe	mindre	20	0:10-24:00	10h
	normal	30		
	mer	40		
Kjøttgryte	mindre	25	0:10-24:00	10h
	normal	35		
	mer	45		
Fjærfe	mindre	10	0:10-24:00	10h
	normal	20		
	mer	30		
Fisk	mindre	3	0:10-24:00	10h
	normal	5		
	mer	8		
Damp	mindre	5	0:10-24:00	10h
	normal	15		
	mer	25		
Bønner/chili	mindre	30	0:10-24:00	10h
	normal	35		
	mer	40		

Grøt	mindre	10	0:10-24:00	10h
	normal	20		
	mer	30		
Manuell	30 (0-90)		0:10-24:00	10h
Yoghurt	6:00h (4:00-8:00)		0:10-24:00	10h
Bruning	30		/	/
Langsom tilberedning	4:00h (2:00-12:00)		/	10h
Varmholding	2:00h (2:00-12:00)		/	10h

Daglig sjekk og vedlikehold









For å bruke produktet trygt med lengst mulig levetid, må du kontrollere og vedlikeholde det omhyggelig.

Hvis følgende skjer:	Løsning:
<ul style="list-style-type: none"> Strømledning og støpsel har utvidet seg, er deformert, skadet eller har endret farge. En del av strømledningen og støpslet er varmere. Strømledningen er bøyeelig og strømforsyningen blir av og til brutt. Den elektriske trykkokeren varmes opp unormalt og det utvikles dårlig lukt. Det er unormal støy eller vibrasjon under strømforsyningen. 	Avslutt bruken av trykkokeren og få den reparert av et godkjent servicesenter.
<ul style="list-style-type: none"> Det er støv eller skitt på støpslet eller stikkkontakten. 	Fjern støvet og skitten.

Sikkerhetsregler

For å unngå personskader og materielle skader må du overholde følgende sikkerhetsregler.

- Forklaring på symbolene:

 Forbudt	 Generelt forbud	 Må ikke demonteres	 Må ikke berøres med våte hender
	 Berøring forbudt (ikke rør)	 Må ikke utsettes for vannsprut	
 Obligatorisk	 Obligatorisk handling	 Ta ut støpslet	

- Faren hvis advarslene ikke tas hensyn til, har to alvorsgrader



Advarsel











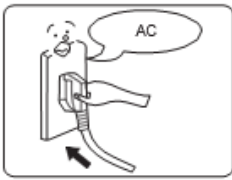

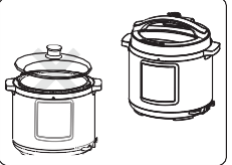

Fare for død eller alvorlig personskade hvis advarslene ikke følges.

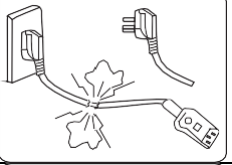

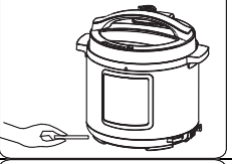

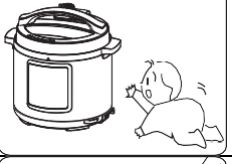



NB!









Fare for fysisk eller materiell skade hvis advarslene ikke følges.

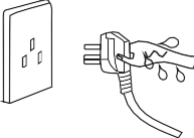

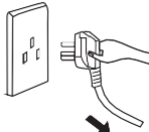

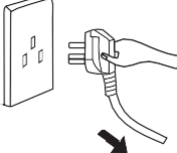





Advarsel

	<p>Bruk riktig type stikkontakt (se etiketten)</p> <ul style="list-style-type: none">• Bruk av feil type elektrisitet kan forårsake brann eller elektrisk støt.• Brannfare hvis en uegnet stikkontakt brukes.	
	<p>Bruk en stikkontakt som er beregnet for formålet</p> <ul style="list-style-type: none">• Bruk en jordet stikkontakt beregnet på en strømstyrke over 10 A.• Hvis stikkontakten brukes av andre elektriske apparater, kan den forårsake overoppheting og det kan oppstå brann.	
	<p>Det er strengt forbudt å bruke andre lokk enn det som følger med trykkokeren</p> <ul style="list-style-type: none">• Det er strengt forbudt å bruke andre lokk til oppvarming eller når apparatet slås på. Bruk bare det originale lokket.• Bruk av andre lokk kan forårsake elektrisk støt eller sette sikkerheten i fare.	
	<p>Avslutt bruken av produktet hvis strømledningen er skadet</p> <ul style="list-style-type: none">• Skift ut en skadet strømledning med en spesiell myk strømledning eller med spesialtypen fra produsenten eller et godkjent servicesenter.	
	<p>Ikke stikk fremmedlegemer inn i apparatet</p> <ul style="list-style-type: none">• Det er forbudt å stikke metallspen, nåler eller andre fremmedelementer inn i åpningene eller hullene i apparatet.• Dette kan forårsake elektrisk støt eller unormale bevegelser.	
	<p>Hold apparatet utenfor barns rekkevidde</p> <ul style="list-style-type: none">• Hold apparatet utenfor barns rekkevidde for å unngå elektrisk støt og skålding.	
	<p>Modifisering forbudt</p> <ul style="list-style-type: none">• Endringer på apparatet er forbudt, og det samme gjelder reparasjon utført av ikke-profesjonelle.• Manglende overholdelse av dette kan forårsake brann og elektrisk støt.• Bare et autorisert servicesenter skal reparere eller skifte ut deler på apparatet.	

	<p>Ikke legg apparatet i vann eller hold det under rennende vann</p> <ul style="list-style-type: none"> • Dette kan føre til elektrisk støt og kortslutning. 
<p>Advarsel mot å åpne lokket</p> <ul style="list-style-type: none"> • Når den elektriske trykkokeren ikke er i drift, er det ikke økt trykk i gryten og flottørventilen er nede. • Når den elektriske trykkokeren er i drift, stiger trykket i apparatet og flottørventilen løftes opp. I dette tilfellet må du ikke prøve å åpne lokket med makt. Vent til alt trykk er sluppet ut; • Hvis det er vanskelig å åpne lokket, må du ikke åpne det med makt, for dette kan føre til skålding eller andre personskader. 	
 	<p>Regelmessig sjekk</p> <ul style="list-style-type: none"> • Husk å sjekke det blokkeringsfrie dekselet og kjernen i utløpsventilen jevnlig for å være sikker på at de ikke er blokkert. • Ikke dekk til utløpsventilen med en tung gjenstand, eller skift den ut med et annet objekt. 

NB!

	<p>Ikke ta på støpslet med våte hender</p> <ul style="list-style-type: none"> • For å unngå elektrisk støt. 
	<p>Hold i støpslet og ikke ledningen når du trekker støpslet ut av stikkkontakten.</p> <ul style="list-style-type: none"> • Hold i støpslet med fingrene når du trekker støpslet ut av stikkkontakten. • Ikke hold i strømledningen, for dette vil ødelegge ledningen, forårsake elektrisk støt og kortslutning. 
	<p>Trekk ut støpslet til apparatet når det ikke er i bruk</p> <ul style="list-style-type: none"> • Ellers kan det oppstå lekkasje, brann eller funksjonsfeil. 
	<p>Når apparatet er i bruk, må du aldri holde hendene for nær utløpsåpningen.</p> <ul style="list-style-type: none"> • Under tilberedning må du aldri holde hendene for nær utløpsåpningen for å unngå forbrenninger. • Under matlaging må du ikke dekke til ventilasjonsåpningen med et klede eller andre gjenstander. 

	<p>Ikke berør lokket når trykkokeren er i drift</p> <ul style="list-style-type: none"> Når trykkokeren er i drift, er lokket svært varmt. Derfor må du ikke berøre det, for det kan føre til skålding. 	
	<p>Den totale mengden mat og vann må ikke overskride maks.-merket</p> <ul style="list-style-type: none"> Hvis den totale mengden mat og vann overskrider maks.-merket, vil maten kanskje ikke bli kokt, eller det kan oppstå en funksjonsfeil. 	
	<p>Ikke bruk andre gryter enn gryten som følger med</p> <ul style="list-style-type: none"> Hvis det er noen fremmedlegemer i bunnen av gryten eller på varmeplaten, må slike gjenstander fjernes før bruk. Ellers kan trykkokeren bli overopphetet eller fungere unormalt. 	
	<p>Ikke bruk innergryten sammen med noe annet kokeapparat</p> <ul style="list-style-type: none"> For å unngå deformering eller feil. <p>Bruk alltid innergryten som følger med.</p>	
	<p>Når du flytter produktet, må du holde i håndtaket på kabinettet til trykkokeren</p> <p>For å unngå å miste ned trykkokeren, må du ikke holde den i håndtaket på lokket når du flytter den rundt.</p>	
<p>Må ikke brukes på følgende steder</p> <ul style="list-style-type: none"> Må ikke brukes på ustabile underlag. Må ikke brukes i nærheten av vann eller ild. Må ikke brukes i nærheten av vegger og møbler. Må ikke brukes på steder som er utsatt for direkte sollys eller oljesprut. Må ikke brukes i nærheten av en komfyr. Brannfare! 		

Lagringsplass for produktet

- Rengjør trykkokeren jevnlig og fjern olje og smuss hvis den oppbevares på bordet.
- Hole den elektriske trykkokeren 30 cm unna andre kjøkkenapparater.

Rengjøring etter bruk

- Rengjør etter hver bruk.
- Før rengjøring og vedlikehold må du trekke ut strømledningen og vente til produktet er avkjølt.

3. Ta av lokket og ta ut innergryten. Rengjør med oppvaskmiddel først, og skyll deretter godt med vann og tørk over med en myk klut.
4. Rengjør innsiden av lokket med vann. Pakningsringen, det blokkeringssikre dekslet, utløpsventilkjernen og flottørventilen kan tas ut for vasking. Monter dem riktig på nytt etter rengjøringen, og tørk deretter av innsiden av lokket med en klut.
5. Tørk trykkokerkabinettet rent med en klut. Ikke legg trykkokerkabinettet i vann eller sprut vann på det.

Feilsøking

Når situasjonen under opptrer, trenger det ikke nødvendigvis være noe feil med multikokeren. Sjekk listen nedenfor før du sender apparatet inn for reparasjon.

S/N	Problem	Årsak	Løsning
1	Vanskelig å lukke lokket igjen	Pakningsringen er ikke riktig montert.	Plasser pakningsringen riktig.
		Flottørventilen klemmer på skyvestangen.	Trykk lett på skyvestangen.
2	Vanskelig å åpne lokket	Flottørventilen i hevet posisjon.	Trykk lett på flottørventilen med en pinne.
		Det er trykk inni trykkokeren.	Åpne lokket når trykket er sluppet helt ut.
3	Det lekker damp fra lokket	Pakningsringen er montert feil.	Monter pakningsringen riktig.
		Matrester sitter fast på pakningsringen.	Rengjør pakningsringen.
		Defekt pakningsring.	Skift ut pakningsringen.
		Lokket er ikke riktig lukket.	Lukk lokket på riktig måte.
4	Det lekker damp fra flottørventilen	Det er matrester på pakningen til flottørventilen.	Rengjør pakningen til flottørventilen.
		Flottørventilpakningen er utslitt.	Skift ut pakningen til flottørventilen.
5	Flottørventilen heves ikke	For lite mat og vann i innergryten.	Tilsett vann og mat i henhold til oppskriften.
		Det lekker damp fra lokket eller utløpsventilen.	Send produktet inn til servicesenteret for reparasjon.

S/N	Problem	Årsak	Løsning	
6	Det kommer hele tiden damp ut fra utløpsventilen	Utløpsventilen er ikke i stengt posisjon.	Drei utløpsventilen til stengt posisjon	
		Feil med trykkkontrollen.	Send inn til servicesenteret for reparasjon	
7	Strømindikatoren lyser ikke	Dårlig kontakt i stikkkontakten	Kontroller stikkkontakten.	
8	Alle indikatorene blinker	E1 på displayet	Defekt bunnsensor	
		E2 på displayet		
		C1 på displayet	Høy temperatur fordi det ikke er vann i innergryten.	Tilsett nødvendig mengde vann.
			Høy temperatur fordi det ikke er vann i innergryten	Sett innergryten riktig på plass.
E8 på displayet	Feil med trykkbryter	Send produktet inn til servicesenteret for reparasjon.		
9	Risen er halvkokt eller for hard	For lite vann	Tilsett nødvendig mengde vann	
		Lokket ble åpnet for tidlig	Vent 5 minutter etter at programmet er ferdig før du tar av lokket.	
10	Risen er for myk	For mye vann	Reduser vannmengden tilsvarende.	

GARANTI OG REPARASJON

For mer informasjon eller ved problemer kan du kontakte Gorenjes kundetelefon i ditt land (telefonnummer står på det internasjonale garantikortet). Hvis Gorenje ikke har noe kundesenter i ditt land, henvender du deg til forhandleren eller Gorenjes avdeling for små husholdningsapparater.

Bare til privat bruk!

**GORENJE
ØNSKER DEG LYKKE TIL MED DET NYE APPARATET.**

SV

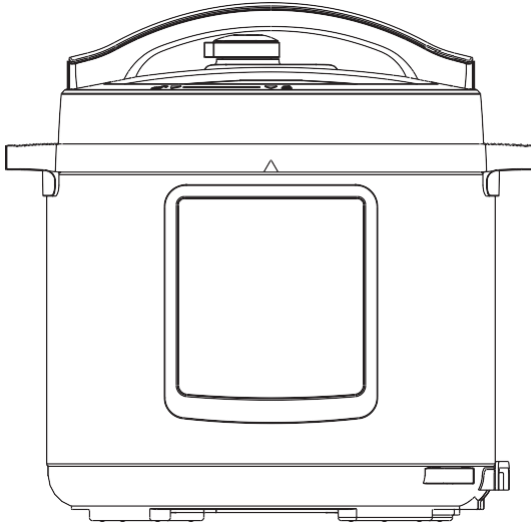

MC6MBK_737435

OBS! Läs denna bruksanvisning noga innan du använder apparaten. Spara bruksanvisningen för framtida bruk.
(Bilderna är endast till för referens, den faktiska produkten kan avvika från bilden.)

 Försiktighet

1. Läs alla instruktioner.
2. Apparaten är endast avsedd för hushållsbruk. Använd den inte utomhus.
3. Apparaten är inte avsedd att användas av personer med nedsatt fysisk, sensorisk eller mental funktionsförmåga eller av personer som saknar erfarenhet och kunskap såvida de inte får anvisningar av en person som ansvarar för deras säkerhet och användningen sker under uppsikt av denna person.
4. Denna apparat får inte användas av barn. Håll apparaten och sladden på avstånd från barn.
5. Barn bör övervakas för att garantera att de inte leker med apparaten.
6. Denna apparat är avsedd att användas i hemmet och liknande, som:
 - personalkök i butiker, på kontor och andra arbetsplatser;
 - bondgårdar;
 - av kunder på hotell, motell och andra bostadsliknande miljöer;
 - bed and breakfast-aktiga miljöer;
7. Om sladden är skadad måste den bytas ut av tillverkaren, dess servicerepresentant eller motsvarande behörig person för att undvika fara.
8. Stäng av apparaten och dra ut sladden innan du utför rengöring, underhåll eller flyttar den, och när den inte används.
9. Sänk inte ner någon del av apparaten i vatten eller annan vätska.
10. Tryckregulatorn som släpper ut ånga ska kontrolleras regelbundet för att säkerställa att den inte är blockerad.
11. Behållaren får inte öppnas innan trycket har minskat tillräckligt.
12. Värmeelementets yta är fortfarande varm efter avslutad användning. Rör den inte.
13. Varning: undvik att spilla på kontakten.
14. Varning: felaktig användning kan orsaka skador.
15. Apparaten är inte avsedd att regleras med en extern timer eller ett separat fjärrstyrt system.
16. Sätt inte in tryckkokaren i en uppvärmd ugn.
17. Var ytterst försiktig med att flytta tryckkokaren när den befinner sig under tryck. Rör inte vid några heta ytor. Använd handtag och knoppar. Använd skydd vid behov.
18. Låt inte barn vistas i närheten av tryckkokaren när den används.
19. Använd inte tryckkokaren i annat syfte än det som avsetts.
20. Denna apparat tillagar mat under tryck. Om tryckkokaren används på fel sätt kan

det leda till brännskador. Se till att tryckkokaren är ordentligt stängd innan den värms upp, se "Användning".

21. Öppna aldrig tryckkokaren med våld. Öppna inte apparaten förrän du har säkerställt att det inre trycket är helt borta. Se "Användning".
22. Använd aldrig tryckkokaren utan att tillsätta vatten eller mat, då den kan skadas.
23. Fyll inte på tryckkokaren med mer än 2/3 av dess volym. Fyll inte tryckkokaren till mer än hälften när du tillagar livsmedel som sväller, som ris eller torkade grönsaker.
24. Använd lämpliga värmekällor enligt bruksanvisningen.
25. När du har tillagat kött med skinn (t.e.x. oxtunga) som kan svälla upp under tillagningen, ta inte håll på det svullna skinnet eftersom du kan bli skållad.
26. När du lagar mat med deg, skaka tryckkokaren lätt innan du öppnar locket för att undvika att maten kommer ut.
27. Kontrollera innan varje användning att ventilerna inte är blockerade. Se bruksanvisningen.
28. Använd aldrig tryckkokaren i trycksatt läge för stekning eller fritering av mat.
29. Säkerhetsanordningarna får inte ändras utöver det som beskrivs i underhållsanvisningarna i bruksanvisningen.
30. Använd endast originalreservdelar som är avsedda för din modell. Använd i synnerhet gryta och lock från samma tillverkare och som är märkta som kompatibla.
31. SPARA DESSA INSTRUKTIONER.

Apparaten får inte slängas i restavfall. När apparaten är förbrukad måste den lämnas in till en miljöstation som tar emot elektriskt och elektroniskt avfall för återvinning. Genom att återvinna uttjänta apparater bidrar du till ett mer hållbart omhändertagande av jordens resurser.

Denna apparat är märkt enligt EU-direktiv 2012/19/EG om avfall som utgörs av eller innehåller elektriska eller elektroniska produkter (WEEE). Direktivet anger kraven för återlämning och återvinning av uttjänt elektrisk och elektronisk utrustning i hela EU.

Produktens uppbyggnad

Tips:

1. Flytta produkten genom att hålla i handtaget på grytan.
2. Torka av eventuell vätska från höljet med en trasa.

Observera:

- ① Utloppsventil: Dra ut utloppsventilen från locket. Rengör utloppsventilens insida och lockets utloppsventil och flottör med en borste minst en gång i månaden.
- ② Tätningsring: Ta bort olja och smuts från tätningsringen med rengöringsmedel och borste.
- ③ Vattenbehållare: Efter tillagning kan det finnas viss kondens kvar i vattenbehållaren i det yttre kärlet. Denna vätska (kondensat) ska avlägsnas från behållaren för att undvika dålig lukt. Torka av eventuellt vatten med en ren trasa.

Ta ut och sätta tillbaka blockeringskyddet och tätningringen

Ta av och sätta på blockeringskyddet

Ta av Sätta på
Dra det uppåt Tryck ner det



1. Kontrollera innan varje användning att tätningringen och blockeringskyddet sitter korrekt i locket.
2. Rengör tätningringen och området runt blockeringskyddet för att undvika att locket fastnar, för att hålla det rent och för att undvika dålig lukt.

Ta av och sätta på tätningringen

Ta av Sätta på
Dra det uppåt Tryck ner det
Tätningring

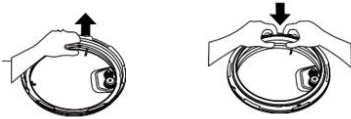

1. Dra inte in i tätningringen eftersom en deformerad tätningring kan påverka tryckfunktionens effekt.
2. Använd inte tätningringen om den är skadad. Låt en auktoriserad reparatör byta ut den.

Användning och underhåll av den inre behållaren

1. Töm behållaren
Om mat befinner sig i den inre behållaren under en längre period kan den gulna eller bli missfärgad, och botten kan deformeras.
2. Använd inte för att förvara syra, alkali och konserverad mat under en längre tidsperiod
Även om den inre behållaren har utmärkta anti-rostegenskaper kan viss rost uppstå.
Varmhållning av mat under mer än 2 timmar rekommenderas inte.
3. Håll den ren för att förlänga dess livslängd
Sänk inte ner apparaten i vatten under en längre tidsperiod.
Rengör den inre behållaren med ett mildt diskmedel, eller vatten för att få bort damm, olja och smuts.
4. Använd inte metallredskap eller andra hårda föremål eftersom det kan skada ytan på den inre behållaren.

Förberedelse för tillagning

1. Öppna locket korrekt.

Håll i handtaget på locket, vrid det motsols i ca 30° tills locket är upplåst och lyft sedan av det.

2. Kontrollera att lockets delar och tillbehör sitter korrekt.

Kontrollera att flottören och utloppsventilen inte är blockerade och kontrollera att tätningsringen och blockeringskyddet sitter korrekt.

3. Ta ut den inre behållaren och lägg i vatten och mat.

Den totala mängden mat och vatten får inte överskrida maxmarkeringen på den inre behållaren.

4. Sätt den inre behållaren i tryckkokaren.

Torka av den utsidan på den inre behållaren.

Se till att det inte finns några främmande föremål eller vatten på insidan av tryckkokaren. Vrid den inre behållaren till vänster och höger för att säkerställa att den har bra kontakt med värmeplattan.

5. Stäng locket ordentligt.

Kontrollera att tätningsringen sitter korrekt innan du stänger locket.

Håll i handtaget på locket. Ställ in locket till olåst läge. Placera locket på grytan och vrid locket medsols i ca 30° till låst läge.

6. Placera utloppsventilen korrekt.

Vrid utloppsventilen till tätt läge under användning. I denna position arbetar tryckkokaren i tätt läge.

För manuellt utlopp, vrid utloppsventilens handtag till utloppsposition. Tryckkokaren arbetar i utloppsläge.



Unlock State

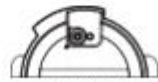
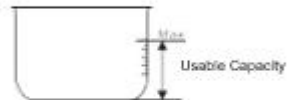

Lock State



Håll inte händer eller ansikte i närheten av ångan medan den släpps ut.

- Kontrollera om flottören sjunker innan du använder tryckkokaren (flottören befinner sig i botten innan uppvärmning).

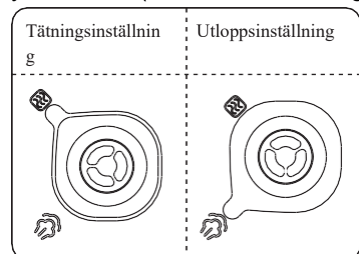

Allmän användning

1. Slå på tryckkokaren. Om knapparna är inaktiva, se till att locket sitter på ordentligt. Om locket inte är ordentligt stängt är knapparna inaktiva.
2. Efter tillagning kan tryckkokaren automatiskt övergå till varmhållningsläge. I detta fall visar indikatorn "0H (0 timmar), 1H (1 timme), 2H (2 timmar) ..." eller "L0:00 (0 min), L0:01 (1 min)."





Tips:

Det är vanligt att tryckkokaren "kluckar" när den är igång. Detta är helt normalt. Vid tillagning av en mindre mängd mat kan den inre behållaren lyftas upp när du öppnar locket. Skaka i detta fall locket en aning så att den inre behållaren åker ner i tryckkokaren igen och ta sedan av locket.

Öppna locket på ett säkert sätt

1. Stäng av strömförsörjningen eller ta ut kontakten.
2. Metoder för att släppa ut ånga
 - A. Öppna locket snabbt (för mat med fast konsistens).
Vrid utloppsventilen till utloppsläge. På vissa modeller kan du också trycka på ångutsläppsknappen " " och hålla den intryckt tills flottören sjunker.
 - B. Standardmetod för att öppna locket
Låt tryckkokaren svalna tills flottören sjunker.
3. Öppna locket
Vrid locket motsols tills det befinner sig i öppet läge. Lyft sedan locket.
Öppna inte locket förrän trycket i tryckkokaren har försvunnit helt. Öppna inte locket med våld om det är svårt att öppna.
Dra inte i utloppsventilen när du vrider den.
Vrid inte utloppsventilen och tryck inte på ångutsläppsknappen efter tillagning av mat i vätskeform (gröt, soppa osv.). Stäng istället av strömförsörjningen och låt tryckkokaren svalna tills flottören sjunker och öppna först därefter locket.

Teknisk information

Modell	Kapacitet	Strömkälla	Märkefekt	Drifttryck	Varmhållningstemperatur	
MC6MBK	5,7 l	220–240 V~ 50/60 Hz	1000 W	80 kPa	Ca 70 °C	
Tillbehör	Sked	Soppsked	Bruksanvisning	Måttbägare	Sladd	
						

Produktens uppbyggnad

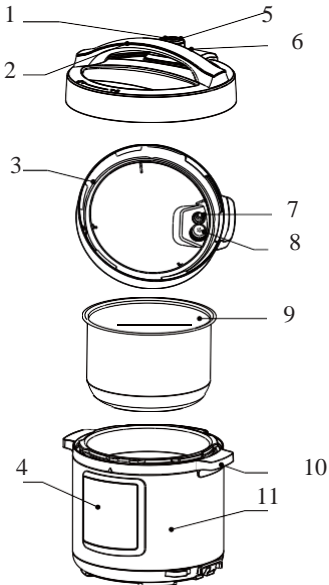

NR.	Beskrivning
1	Handtag utloppsventil
2	Lockets handtag
3	Tätningsring
4	Kontrollpanel
5	Utloppsventil
6	Flottör
7	Tätningsring
8	Blockeringskydd
9	Inre behållare
10	Grytans handtag
11	Gryta

Kontrollpanel

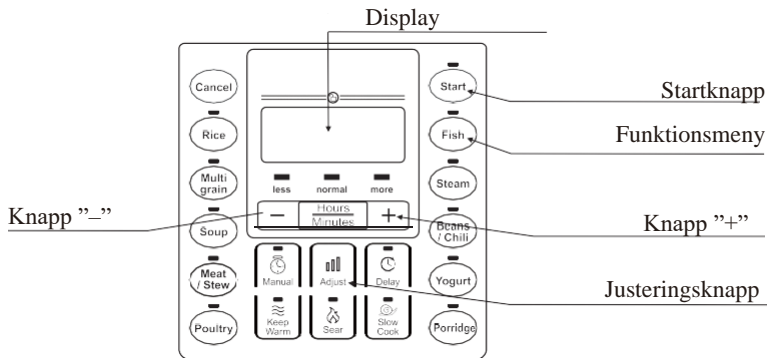

Användning

Funktion	Användning
Funktion	Användning
Avbryt	Tryck på knappen "Avbryt" i valfritt läge för att avbryta tillagningen och återgå till standby-läge.
Varm	Tryck på knappen "Varmhållning" i standby-läget för att övergå till varmhållningsläge. Varmhållningsindikatorn tänds och standardtid visas på displayen. Tryck på knappen "+" eller "-" för att justera tiden för varmhållning.
Bryning	Tryck på knappen "Bryning" i standby-läge. Indikatorn tänds och " " visas på displayen. Om ingen knapp trycks in inom 10 sekunder, eller om du trycker på knappen "Start", kommer apparaten att starta nedräkningen automatiskt och övergår till standby-läge när tillagningen är avslutad.
Långkok/yoghurt	Tryck på funktionsknappen i standby-läge. Indikatorn tänds och standardtiden för tillagning visas på displayen. Tryck på knappen "+" eller "-" för att justera tiden. Tryck på knappen "Timmar/minuter" för att ändra tillagningstiden (timmar och minuter). Om ingen knapp trycks in inom 10 sekunder, eller om du trycker på startknappen, påbörjar tryckkokaren tillagningen automatiskt. Nedräkningen startar på displayen och apparaten övergår till varmhållningsfunktion eller standby-läge efter avslutad tillagning.
Ris Soppa med spannmål Köttgryta Fågel Fisk Ångade bönor/chili	Tryck på funktionsknappen i standby-läge. Indikatorn tänds och " " visas på displayen. Om ingen knapp trycks in inom 10 sekunder, eller om du trycker på startknappen, påbörjar tryckkokaren tillagningen automatiskt. Nedräkningen startar på displayen så fort det faktiska trycket i grytan uppnår drifttryck. Tryckkokaren övergår till varmhållningsfunktion efter avslutad tillagning.
Manuell	Tryck på knappen "Manuell" i standby-läge. Indikatorn tänds och standardtiden för tillagning visas. Tryck på knappen "+" eller "-" för att justera tillagningstiden. Om ingen knapp trycks in inom 10 sekunder, eller om du trycker på startknappen, påbörjar tryckkokaren tillagningen automatiskt. Nedräkningen startar på displayen så fort det faktiska trycket i grytan uppnår drifttryck. Tryckkokaren övergår till varmhållningsfunktion efter avslutad tillagning.

Fördröjning	Fördröjd tillagning: tryck på knappen "Fördröjning" innan programmet startar. Displayen visar inställd fördröjning. Tryck på knappen Press "+" eller "-" för att ställa in fördröjningstiden. Använd därefter knappen "Timmar/minuter" för att ändra fördröjningstiden (timmar och minuter). Efter 10 sekunder, eller om du trycker på startknappen, påbörjar apparaten nedräkningen av fördröjningstiden. När nedräkningen är klar startar programmet. Observera: fördröjning kan inte ställas in för lägena yoghurt, långkok, bryning och varmhållning.
Justera	Innan programmet startar kan du trycka på knappen "Justera" för att ändra tillagningsnivån. Välj mellan "mindre", "standard" och "mer". Observera: tillagningsnivån kan inte ändras för programmen ris, yoghurt, långkok, bryning, varmhållning och manuell.

Program

Program	Förinställd tillagningstid (min)		Fördröjning	Varmhållningstid
Ris	14-18		00:10-24:00	10h
Flerkorn	Mindre	20	00:10-24:00	10h
	Standard	35		
	Mer	50		
Soppa	Mindre	20	00:10-24:00	10h
	Standard	30		
	Mer	40		
Köttgryta	Mindre	25	00:10-24:00	10h
	Standard	35		
	Mer	45		
Fågel	Mindre	10	00:10-24:00	10h
	Standard	20		
	Mer	30		
Fisk	Mindre	3	00:10-24:00	10h
	Standard	5		
	Mer	8		
Ånga	Mindre	5	00:10-24:00	10h
	Standard	15		
	Mer	25		
Bönor/chili	Mindre	30	00:10-24:00	10h
	Standard	35		
	Mer	40		
Gröt	Mindre	10	00:10-24:00	10h
	Standard	20		
	Mer	30		
Manuell	30 (0-90)		00:10-24:00	10h
Yoghurt	6:00h (4:00-8:00)		00:10-24:00	10h
Bryning	30		/	/
Långkok	4:00h (02:00-12:00)		/	10h
Varmhållning	2:00h (02:00-12:00)		/	10h

Dagliga kontroller och skötsel









För att använda apparaten på ett säkert sätt och förlänga dess livslängd, utför noggranna kontroller och underhåll.

Om följande inträffar:	Lösning:
<ul style="list-style-type: none">Sladden eller kontakten är uttöjda, deformerade, skadade eller missfärgade.Den ena delen av sladden och kontakten är varmare.Sladden är böjd och strömförsörjningen försvinner då och då.Den elektriska tryckkokaren värms upp onormalt mycket och genererar en dålig lukt.Onormala ljud eller vibrationer uppstår under användning.	Sluta använda tryckkokaren och låt en auktoriserad reparatör reparera den.
<ul style="list-style-type: none">Det finns damm eller smuts på kontakten eller uttaget.	Ta bort dammet eller smutsen.

Säkerhetsföreskrifter

För att undvika personskador och materiella skador, var noga med att följa nedanstående säkerhetsföreskrifter.

- Symbolernas betydelse:

 Förbjudet	 Förbjudet i allmänhet	 Får ej demonteras	 Berör inte med våta händer
	 Beröring förbjuden	 Får ej utsättas för vattenstänk	
 Obligatoriskt	 Obligatorisk åtgärd	 Ta ut kontakten	

- Riskerna som kan uppstå om nedanstående varningar ignoreras är indelade i två grupper:



Varning |











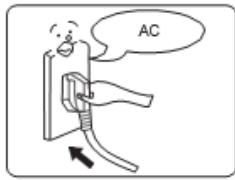



Risk för allvarliga skador eller dödsfall om varningen ignoreras.

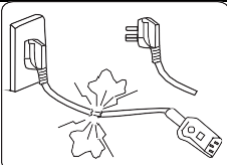





Försiktig
het









Risk för lättare personskador eller materiella skador om varningarna ignoreras.

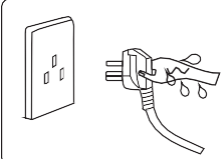

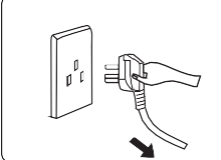

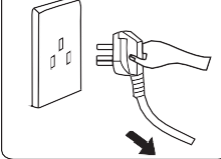



Varning

	<p>Använd ett lämpligt eluttag (se typskylten)</p> <ul style="list-style-type: none">• Om fel typ av ström används kan det leda till brand eller elolyckor.• Risk för brand om olämpligt uttag används.	
	<p>Använd lämpligt uttag</p> <ul style="list-style-type: none">• Använd ett lämpligt, jordat uttag för ström över 10 A.• Om uttaget delas med andra elektriska apparater kan uttaget generera onormalt hög värme vilket kan utgöra en brandrisk.	
	<p>Det är förbjudet att använda något annat lock än det som medföljer tryckkokaren</p> <ul style="list-style-type: none">• Det är förbjudet att använda något annat lock för uppvärmning eller medan apparaten slås på. Använd endast originallocket.• Användning av något annat lock kan orsaka elstöt eller utgöra en säkerhetsrisk.	
	<p>Avbryt användningen om sladden är skadad</p> <ul style="list-style-type: none">• Byt ut en skadad sladd med en särskild mjuk sladd eller med originalsladd från tillverkaren eller en auktoriserad reparatör.	
	<p>Lägg inte främmande föremål i apparaten</p> <ul style="list-style-type: none">• Det är förbjudet att lägga metallspån, nålar och andra främmande föremål i apparatens mellanrum.• Det kan orsaka elstöt eller onormala rörelser.	
	<p>Håll apparaten på avstånd från småbarn</p> <ul style="list-style-type: none">• Håll apparaten på avstånd från småbarn för att undvika elstötar och brännskador.	
	<p>Modifiering är förbjudet</p> <ul style="list-style-type: none">• Modifiering eller reparation av apparaten får endast utföras av fackpersonal.• I annat fall kan det leda till brand eller elstöt.• Endast ett auktoriserat serviceställe kan reparera eller byta ut delar på denna apparat.	

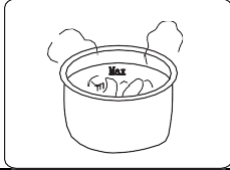
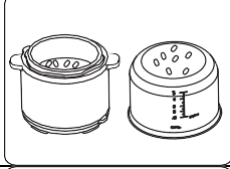
	<p>Sänk inte ner apparaten i vatten och håll den inte under rinnande vatten</p> <ul style="list-style-type: none"> • Det kan leda till elstöt och kortslutning. 
<p>Varning för att öppna locket</p> <ul style="list-style-type: none"> • När tryckkokaren inte är igång föreligger inget tryck i grytan och flottören har sjunkit. • När tryckkokaren är igång ökar trycket i grytan och flottören stiger. Öppna inte locket med våld i detta fall, vänta tills trycket har försvunnit helt. • Om det är svårt att öppna locket, öppna det inte med våld eftersom det kan orsaka skällning eller andra fysiska skador. 	
	<p>Kontrollera regelbundet</p> <ul style="list-style-type: none"> • Kontrollera blockeringskyddet och utloppsventilen regelbundet så att de inte är blockerade. • Täck inte över utloppsventilen med ett tungt föremål och byt inte ut den mot något annat föremål. 

Försiktighet

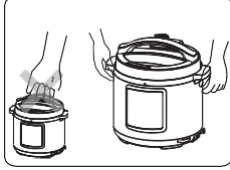
	<p>Dra aldrig ut kontakten med våta händer</p> <ul style="list-style-type: none"> • För att undvika elstöt: 
	<p>Håll i kontakten när du ska dra ut den, inte i sladden.</p> <ul style="list-style-type: none"> • Håll alltid i kontakten med handen när du ska dra ut den. • Dra inte i sladden, eftersom det kan skada sladden och orsaka elstöt eller kortslutning. 
	<p>Dra ut kontakten när apparaten inte används</p> <ul style="list-style-type: none"> • Annars kan läckage, brand eller felfunktion uppstå. 
	<p>Håll inte händerna i närheten av utloppsventilen under användning.</p> <ul style="list-style-type: none"> • Håll inte händerna i närheten av utloppsventilen för att undvika brännskador. • Täck inte över ventilen med handdukar eller liknande under användning. 

	<p>Rör inte locket medan apparaten är igång</p> <ul style="list-style-type: none"> När tryckkokaren är igång blir locket mycket varmt. <p>Rör inte vid locket, du kan bränna dig.</p>	
	<p>Den totala mängden mat och vatten får inte överskrida maxmarkeringen</p> <ul style="list-style-type: none"> Den totala mängden mat och vatten får inte överskrida maxmarkeringen, annars kanske maten inte blir tillagad, eller felfunktion uppstår. 	
	<p>Använd inte någon annan gryta än originalgrytan</p> <ul style="list-style-type: none"> Om det finns några främmande föremål i botten av grytan eller på värmeplattan, ta bort dem innan användning. I annat fall kan tryckkokaren bli överhettad eller fungera onormalt. 	
	<p>Använd inte den inre behållaren för någon annan värmekälla</p> <ul style="list-style-type: none"> För att undvika deformation eller funktionsfel. <p>Använd den inre behållare som medföljer.</p>	
	<p>Håll i grytans handtag när du flyttar apparaten</p> <p>För att du inte ska tappa tryckkokaren, håll den inte i locket handtag när du flyttar den.</p>	
<p>Använd inte på följande platser</p> <ul style="list-style-type: none"> Använd inte på instabila ytor. Använd inte i närheten av vatten och eld. Använd inte i närheten av väggar och möbler. Använd inte på platser med direkt solljus eller oljestänk. Använd inte i närheten av spisen för att undvika brandfara. 		

Omgivningsvillkor för förvaring av produkten

- Rengör tryckkokaren och ta bort olja och smuts om den förvaras på bordet.
- Håll ett avstånd på 30 cm mellan tryckkokaren och andra apparater i köket.

Rengöring efter användning

- Rengör apparaten efter varje användning.
- Dra ut kontakten och vänta tills apparaten svalnat innan rengöring och underhåll.
- Ta bort locket och den inre behållaren. Rengör med rengöringsmedel först, skölj sedan noga med vatten och torka till sist av med en mjuk trasa.

4. Rengör lockets insida med vatten. Tätningssringen, blockeringskyddet, utloppsventilen och flottören kan tas av för rengöring. Sätt tillbaka dem korrekt efter rengöring och torka lockets insida med en trasa.
5. Torka av grytan med en trasa. Sänk inte ner grytan i vatten och utsätt den inte för vattenstänk.

Felsökning

Om följande fel uppstår behöver det inte bero på ett fel hos tryckkokaren. Kontrollera noga innan du skickar in apparaten till reparation.

S/N	Problem	Orsak	Lösning
1	Svårt att stänga locket	Tätningssringen sitter inte korrekt.	Positionera tätningssringen korrekt.
		Flottören klämmer fast staven.	Tryck lätt på staven.
2	Svårt att öppna locket	Flottör i uppstigen position.	Tryck lätt på flottören med lämpligt föremål.
		Inuti tryckkokaren uppstår ett tryck.	Öppna endast locket när allt tryck har släppts ut.
3	Ånga kommer ut från locket	Tätningssringen sitter inte korrekt.	Placera tätningssringen korrekt.
		Matrester sitter fast i tätningssringen.	Rengör tätningssringen.
		Tätningssringen är skadad.	Byt ut tätningssringen.
		Locket är inte ordentligt stängt.	Stäng locket korrekt.
4	Ånga kommer ut från flottören	Matrester på flottörens packning.	Rengör flottörens packning.
		Flottören är försliten.	Byt ut flottören.
5	Flottören stiger inte	För lite mat och vatten i den inre behållaren.	Tillsätt vatten och mat enligt receptet.
		Ånga kommer ut från locket eller utloppsventilen.	Skicka till ett serviceställe för reparation.

S/N	Problem	Orsak	Lösning	
6	Ånga kommer ut från utloppsventilen kontinuerligt	Utloppsventilen är inte i tät position.	Vrid utloppsventilen till tät position.	
		Trycket kan inte kontrolleras.	Skicka till ett serviceställe för reparation	
7	Effektindikatorn tänds inte	Dålig kontakt med uttaget	Kontrollera eluttaget.	
8	Alla indikatorer blinkar	E1 på displayen	Fel hos botten sensor	Skicka till ett serviceställe för reparation
		E2 på displayen		
		C1 på displayen	Hög temperatur på grund av att det inte finns något vatten i den inre behållaren.	Tillsätt önskad mängd vatten.
			Hög temperatur på grund av att det inte finns något vatten i den inre behållaren	Placera den inre behållaren korrekt.
		E8 på displayen	Fel hos tryckbrytaren	Skicka till ett serviceställe för reparation.
9	Riset är hårt eller har en hård kärna	För lite vatten	Tillsätt önskad mängd vatten	
		Locket har öppnats för tidigt	När tillagningsprogrammet är färdigt, lämna locket på i ytterligare 5 minuter.	
10	Riset är för grötigt	För mycket vatten	Reducera mängden vatten.	

GARANTI OCH REPARATION

För mer information eller vid problem, kontakta Gorenjes kundservice i ditt land (telefonnummer anges i det internationella garantibladet) garantibladet). Om inget sådant center finns i ditt land, kontakta närmaste Gorenje-återförsäljare eller Gorenjes avdelning för hushållsapparater.

Endast för privat bruk!

GORENJE

ÖNSKAR DIG MYCKET NÖJE NÄR DU ANVÄNDER DIN PRODUKT.

МК

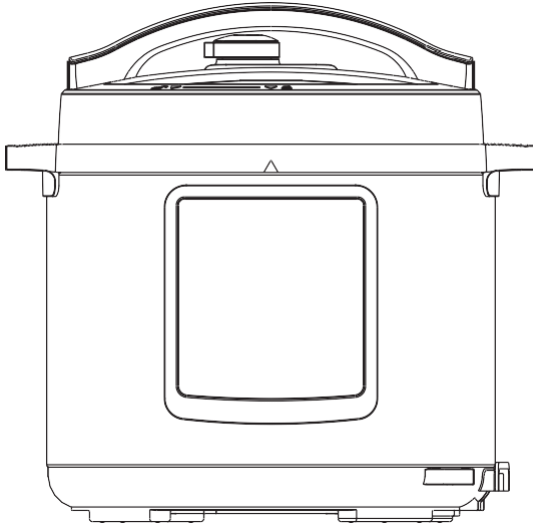

MC6MBK_737435

ВАЖНО ДА СЕ НАПОМЕНЕ: Пред да го користите апаратот Ве молиме внимателно прочитајте го упатството. Зачувајте го упатството за во иднина .

(Сликите се само за ориентација, вашиот производ може да се разликува од прикажаната слика.)

⚠ Внимание

1. Прочитајте ги сите напатствија.
2. Овој апарат е наменет само за употреба во домаќинството. Не користете го на отворено.
3. Овој апарат не е наменет за употреба од страна на лица со намалени физички, сетилни или ментални способности или лица со недостаток на искуство и знаење, освен ако не се под надзор или им е дадено упатство за употреба на апаратот од страна на лице одговорно за нивната безбедност.
4. Деца не смеат да го користат овој апарат. Апаратот и неговиот кабел за напојување чувајте ги подалеку од дофат на деца.
5. Децата треба да се надгледуваат за да не се дозволи да си играат со апаратот.
6. Овој апарат е наменет за употреба во домаќинства и слични примени како што се:
 - кујнски простории за персонал во продавници, канцеларии и други работни средини;
 - земјоделски куќи;
 - од страна на клиенти во хотели, мотели и други сместувачки капацитети;
 - сместувачки објекти кои нудат ноќевање со појадок;
7. Доколку кабелот за напојување е оштетен, мора да биде заменет од производителот, неговиот сервисен агент или слично квалификувано лице, за да се избегнат опасности.
8. Ве молиме, исклучете го апаратот и извлечете го кабелот од штекерот пред чистење, одржување или преместување и секогаш кога апаратот не се користи.
9. Не потопувајте ниту еден дел од апаратот во вода или друга течност.
10. Регулаторот на притисок што дозволува испуштање на пареа треба редовно да се проверува за да се осигурите дека не е запушен.
11. Садот не смее да се отвора пред притисокот доволно да се намали.
12. Може да има преостаната топлина на површината на грејниот елемент по употребата. Не допирајте.
13. Предупредување: избегнувајте протекувања на приклучокот.
14. Предупредување: неправилното користење може да доведе до повреда.
15. Апаратот не е наменет за ракување со помош на надворешен тајмер или посебен систем за далечинско управување.
16. Не ставајте го експрес-лонецот во загреана перна.
17. Кога апаратот е под притисок, ракувајте со него го со најголемо можно внимание. Не допирајте ги жешките површини. Користете ги рачките и копчињата. Доколку е потребно, користете заштита.
18. Не дозволувајте деца да бидат во близина на експрес-лонецот кога е во функција.

19. Не користете го експрес-лонецот за друга цел освен онаа за која е наменет.
20. Овој апарат готви под притисок. Може да дојде до изгореници како резултат на несоодветна употреба на експрес-лонецот. Пред да го вклучите, проверете дали апаратот е затворен соодветно; погледнете ги „упатствата за употреба“.
21. Никогаш не отворајте го апаратот кога е под притисок. Не отворајте го пред да бидете сигурни дека неговиот внатрешен притисок е намален до крај. Погледнете ги „упатствата за употреба“.
22. Никогаш не користете го експрес-лонецот без претходно да додадете вода или храна, бидејќи тоа сериозно ќе го оштети.
23. Не полнете го садот до повеќе од 2/3 од неговиот капацитет. Кога готвите прехранбени производи што се набавуваат за време на готвењето, како ориз или дехидриран зеленчук, не полнете го садот повеќе од половина од неговиот капацитет.
24. Користете ги соодветните извори на топлина во согласност со упатствата за употреба.
25. По готвење месо со кожа (на пример, говедски јазик) коешто може да набабри под дејство на притисок, не боцкајте ја набабрената кожа, бидејќи може да се попарите.
26. Кога готвите храна од тесто, малку протресете го апаратот пред да го отворите капакот, за да не дојде до исфрлање на храната од апаратот.
27. Пред секоја употреба, проверете да не се блокирани вентилите. Погледнете ги упатствата за употреба.
28. Никогаш не користете го експрес-лонецот за пржење или запржување на храна додека апаратот е во режим под притисок.
29. Не чепкајте ги безбедносните системи освен како што е наведено во упатствата за одржување кои се дел од упатството за употреба.
30. Користете ги исклучиво резервните делови на производителот наменети за вашиот модел. Особено, користете сад и капак од истиот производител, за кои е наведено дека се компатибилни.
31. ЗАЧУВАЈТЕ ГИ ОВИЕ УПАТСТВА.

Апаратот не смее да се исфрла како обичен отпад од домаќинството. На крајот на работниот век, апаратот мора правилно да се достави до собирен пункт за рециклирање на електрична и електронска опрема. Со собирање и рециклирање стари апарати, давате важен придонес во зачувувањето на нашите природни ресурси и го одлагате отпадот на еколошки правилен и здрав начин.

Оваа опрема е означена во согласност со Европската директива 2012/19 / ЕК за отпад од електрична и електронска опрема - ОЕЕО. Директивата ги пропишува барањата за собирање и справување со отпад од електрична и електронска опрема кои се на сила во целата Европска Унија.

СТРУКТУРА НА ПРОИЗВОДОТ

Совети:

1. Поместувајте го производот држејќи го за рачката на самиот апаратот.
2. Избришете ја водата од капакот на садот со крпа.

Белешка:

- ① Издувен вентил: Извлечете го издувниот вентил од капакот. Чистете ја внатрешната страна на издувниот вентил и самиот издувен вентил и сигурносниот вентил на капакот со четка и крпа најмалку еднаш месечно.
- ② Дихтунг: Отстранете ги маслото и нечистотијата од дихтунгот со детергент и четка.
- ③ Кутија за вода: По готвењето, може да остане малку кондензат на пареа во кутијата за вода на надворешниот сад. Оваа вода (кондензат) треба да се отстрани од кутијата со цел да се избегне лош мирис. Водата пребришете ја со чиста крпа.

Расклопете го и инсталирајте го херметичкиот капак и дихтунгот

Расклопете и инсталирајте го херметичкиот капак

Расклопување
Повлечете го нагоре

Склопување
Притиснете го
удолу за да го
наместите



Расклопете и инсталирајте го прстенот на заптивка

Расклопи
Извлечете нагоре

Инсталирај
притиснете надолу за
инсталирање

Прстен заптивка

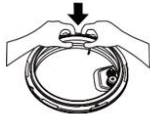
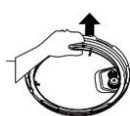

1. Пред секоја употреба, проверете дали дихтунгот и херметичкиот капак се правилно инсталирани.
2. По употребата, исчистете го дихтунгот и пределот околу херметичкиот капак, за да не дојде до заглавување на капакот, како и за да го одржувате чист и да не се јавува лош мирис.

1. Ве молиме, не влечете го дихтунгот, бидејќи искривен дихтунг може да влијае врз ефикасноста на дихтунгот и притисокот.
2. Не користете оштетен дихтунг. Заменете го во овластен сервис.

Користење и одржување на внатрешното тенцере

1. Не оставајте го празно

Доколку внатрешното тенцере е празно подолго време, може да стане жолтеникаво и со дамки или дното може да се искриви.

2. Не користете го за чување киселина, алкални супстанции и за складирање храна на подолго време.

Иако внатрешниот сад има одлични заштита против корозија, сепак може да се предизвика корозија до одреден степен.

3. Одржувајте го апаратот чист, за да му го продолжите работниот век.

Не оставајте го потопен во вода подолго време.

Чистете го внатрешниот сад со сапун, благ детергент или топла вода за да ги отстраните прашината, маслата и нечистотиите.

4. Не користете метална лопатка или друга тврда алатка, бидејќи тоа може да ја оштети внатрешната површина на тенџерето.

Подготовка за готвење

1. Правилно отворање на капакот.

Фатете ја рачката на горниот капак, завртете ја спротивно од стрелките на часовникот за околу 30°, додека капакот не се најде во позиција на ослободување, а потоа подигнете го горниот капак.

2. Проверете дали деловите и додатоците на капакот се правилно поставени.

Проверете дали сигурносниот и издувниот вентил се заглавени и проверете дали дихтунгот и херметичкиот капак се правилно инсталирани.

3. Извадете го внатрешното тенџере, додајте ја храната и водата во внатрешниот сад.

Вкупната количина на храна и вода не смее да ја надмине ознаката „Макс“ (Max) на внатрешниот сад.

4. Ставете го внатрешното тенџере во апаратот.

Исчистете ја надворешната површина на внатрешниот сад. Внимателно проверете дали има предмети или вода на внатрешната површина на електричниот експрес-лонџ.

Завртете го внатрешното тенџере налево и надесно, за да постигнете добар контакт со грејната плоча.

5. Безбедно затворете го капакот.

Пред да го затворите капакот, проверете дали дихтунгот е правилно инсталиран.

Држете ја рачката на горниот капак. Поставете го капакот на „позиција на ослободување“. Поставете го горниот капак хоризонтално врз основата на лонџот и завртете го во насока на стрелките на часовникот за околу 30° до позицијата на заклучување („позиција на заклучување“).

6. Правилно поставете го издувниот вентил.

За време на работа на апаратот, свртете го издувниот вентил во положба на херметичко затворање. Во оваа позиција, апаратот на електричен притисок ќе работи во херметички режим.

За рачно испуштање на пареата, завртете ја рачката на вентилот за пареа во положба на испуштање на пареата. Експрес-лонџот ќе работи на режим на испуштање на пареата.



Unlock State

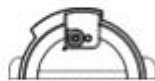
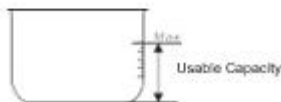

Lock State



Додека се испушта пареата, не држете ги рацете или лицето над отворот за пареа.

- Проверете дали сигурносниот вентил се спушта пред да го користите лонецот (пред загревање, сигурносниот вентил е спуштен).

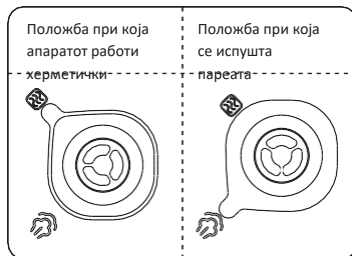

Општа функција

1. Вклучете го експрес-лонецот. Доколку копчињата се неактивни, проверете дали капакот е правилно затворен. Доколку капакот не е правилно затворен, копчињата се неактивни.

2. По готвењето, лонецот може автоматски да прејде на режим на зачувување на топлината. Во овој случај, индикаторот ќе прикаже „0Н (0 часа), 1Н (1 час), 2Н (2 часа) ...“ или „L0: 00 (0 мин), L0: 01 (1 мин)“.

Совети:

Кога лонецот работи, нормално е да испушта звук на „пиштење“. Ова не треба да Ве загрижува.

Кога готвите мала количина храна, внатрешното тенцере може да се подигне кога ќе го отворите капакот. Во тој случај, протресете го капакот за да го спуштите внатрешното тенцере во основата на лонецот, а потоа извадете го капакот.

Отворете го капакот внимателно

1. Исклучете го апаратот или извадете го кабелот од приклучокот за струја.

2. Метода на испуштање пареа

А. Брзо отворете го капакот (за нетечна храна).

Завртете го издувниот вентил кон положбата за испуштање пареа. Кај некои модели, може исто така да го притиснете копчето за испуштање пареа и да го држите додека сигурносниот вентил не падне.

Б. Стандардна метода за отворање на капакот

Оставете го експрес-лонецот да се излади по природен пат додека сигурносниот вентил не се спушти.

3. Отворете го капакот

Завртете го горниот капак спротивно од стрелките на часовникот со левата рака, додека не се дојде во положба за отворање. Потоа, подигнете го горниот капак со десната рака за да го отворите капакот.

Не отворајте го капакот пред притисокот од лонецот да се испушти целосно. Не отворајте го капакот насилно ако е тешко да се отвори.

Не вадете го издувниот вентил кога го вртите.

По готвење течна храна (каша и супа), не вртете го издувниот вентил или не притиснувајте на копчето за испуштање пареа. Наместо тоа, исклучете ја струјата и оставете го експрес-лонецот да се олади природно додека не се спушти сигурносниот вентил, па потоа отворете го капакот.

Технички податоци

Модел	Капацитет	Струја	Номинална моќност	Работен притисок	Температура за одржување на топлината	
МС6МВК	5.7 L	220–240 V~ 50/60 Hz	1000 W	80 kPa	околу 70 °C	
Додатоци	лажица	супена лаж. упат.	за упот.	чаша за мерење	струен кабел	
						

Структура на производот

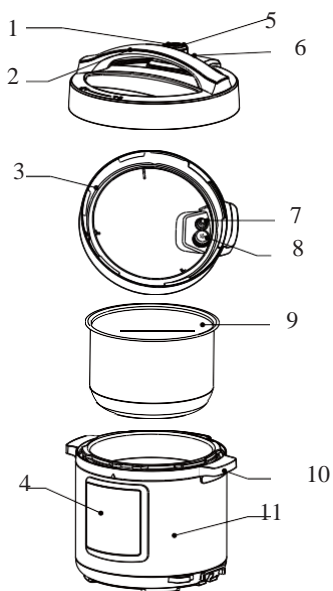

Бр.	Опис
1	Рачка на издувен вентил
2	Рачка на горен капак
3	Дихтунг
4	Контролна кутија
5	Издувен отвор
6	Сигурносен вентил
7	Дихтунг
8	Херметички капак
9	Внатрешно тенџере
10	Рачка на експрес-лонецот
11	Куќиште на експрес-лонецот

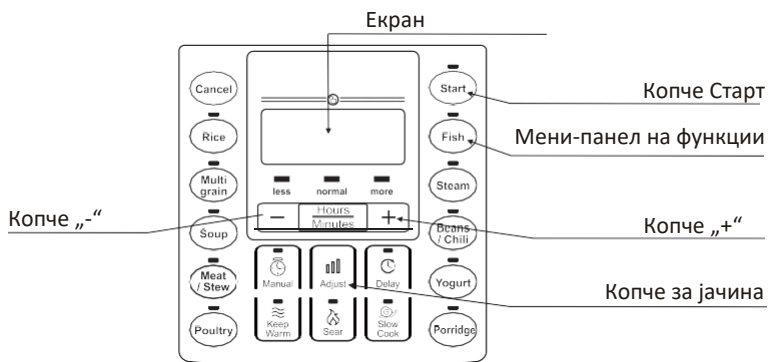

Упатство за употреба

Функција	Упатство за употреба
Функција	Упатство за употреба
Откажи	Во било која функција или режим на работа, притиснете го копчето „Откажи“ (Cancel) за да ја прекинете тековната функција и да се вратите на стенд бај режим.
Топло	Во стенд бај режим, притиснете го копчето „одржувај топлина“ (keep warm), за да влезете во режим на одржувај топлина. Индикаторот на командата „одржувај топлина“ ќе светне и на екранот ќе се појави задаеното време на работа. Притиснете го копчето „+“ или „-“ за да го одредите времето на готвење.
Пржење	Кога апаратот е на стенд бај режим, притиснете го копчето „Пржење“ (Sear). Индикаторот на командата ќе светне и на екранот ќе се појави " ". Ако не притиснете ниту едно копче во следните 10 секунди или ако го притиснете копчето „Почеток“ (Start), апаратот автоматски ќе започне да одбројува и ќе се врати на стенд бај режим кога ќе заврши со готвењето.
Бавно готвење/ Јогурт	Во стенд бај режим, притиснете го копчето за функција. Индикаторот на командата ќе светне и првично зададено време на работа ќе се прикаже на екранот. Притиснете го копчето „+“ или „-“ за да го прилагодите времето на работа. Притиснете го копчето „Часови и минути“ (Hours and minutes) за да го промените времетраењето на готвењето (часови и минути). Ако не притиснете ниту едно копче во следните 10 секунди или ако го притиснете копчето „Почеток“ (Start), експресниот лонец автоматски започнува со готвење. Одбројувањето ќе се прикаже на екранот, а апаратот ќе премине во режим на одржување топлина (бавно готвење) или стенд бај режим (јогурт) кога ќе заврши со готвењето.

<p>Ориз / Мешани житарки / Супа / Месо / Чорба / Пилешко / Риба / Грав на пареа / Лута каша</p>	<p>Во стенд бај режим, притиснете го копчето за функција. Индикаторот на командата ќе светне и на екранот ќе се појави """. Ако не притиснете ниту едно копче во следните 10 секунди или ако го притиснете копчето „Почеток“ (Start), експресниот лонец автоматски започнува со готвење. Одбројувањето ќе се прикаже на екранот веднаш штом притисокот во садот ќе достигне притисокот за готвење. Експресниот лонец ќе премине во режим на одржување топлина кога ќе заврши со готвењето.</p>
<p>Рачно</p>	<p>Во стенд бај режим, притиснете го копчето „Рачно“ (Manual). Индикаторот на командата ќе светне и ќе се прикаже првично зададеното време за готвење под притисок. Притиснете го копчето "+" или "-" за да го прилагодите времето за готвење под притисок. Ако не притисне ниту едно копче во следните 10 секунди или ако го притиснете копчето „Почеток“ (Start), експресниот лонец автоматски започнува со готвење. Одбројувањето ќе се прикаже на екранот веднаш штом притисокот во садот ќе достигне притисокот за готвење. Експресниот лонец ќе премине во режим на одржување топлина кога ќе заврши со готвењето.</p>
<p>Одложување</p>	<p>Одложено готвење: пред да започне програмата, притиснете го копчето „Одложи“ (Delay). На екранот се прикажува претходно зададеното време на одложување. Притиснете "+" или "-" за да го одредите времето на одложување. Потоа, променете го времето на одложување (часови и минути) со помош на копчето „Часови/минути“ (Hours/minutes). По 10 секунди или кога ќе го притиснете копчето „Почеток“ (Start), апаратот започнува со одбројување на времето на одложување. Кога одбројувањето ќе заврши, програмата започнува да работи.</p> <p>Забелешка: тајмерот за одложување не може да се постави кај режимите за приготвување јогурт, бавно готвење, пржење и одржување топлина.</p>
<p>Прилагодување</p>	<p>Пред да ја вклучите програмата, можете да го притиснете копчето „Прилагоди“ (Adjust) за да го смените вкусот на храната. Одберете „помалку“, (less) „нормално“ (normal) или „повеќе“ (more).</p> <p>Забелешка: аромата не може да се прилагоди кај режимите за готвење ориз, јогурт, бавно готвење, пржење, одржување топлина и рачно.</p>

Програми

Програма	Првично зададено време на готвење (min)		Време на одложување	Време на одржување топлина
Ориз	14-18		0:10-24:00	10h
Мешани житарки	помалку	20	0:10-24:00	10h
	нормално	35		
	повеќе	50		
Супа	помалку	20	0:10-24:00	10h
	нормално	30		
	повеќе	40		
Месо/Чорба	помалку	25	0:10-24:00	10h
	нормално	35		
	повеќе	45		
Живина	помалку	10	0:10-24:00	10h
	нормално	20		
	повеќе	30		
Риба	помалку	3	0:10-24:00	10h
	нормално	5		
	повеќе	8		
Пареа	помалку	5	0:10-24:00	10h
	нормално	15		
	повеќе	25		
Грав / Чили	помалку	30	0:10-24:00	10h
	нормално	35		
	повеќе	40		
Каша	помалку	10	0:10-24:00	10h
	нормално	20		
	повеќе	30		
Рачно	30 (0-90)		0:10-24:00	10h
Јогурт	6:00h (4:00-8:00)		0:10-24:00	10h
Пржење	30		/	/
Бавно готвење	4:00h (2:00-12:00)		/	10h
Одржување топлина	2:00h (2:00-12:00)		/	10h

Редовна проверка и одржување









Со цел безбедно да се користи и да има подолг работен век, внимателно проверувајте го и одржувајте го апаратот.

Доколку се случи следново:	Решение:
<ul style="list-style-type: none"> Струјниот кабел и приклучок се истегнати, деформирани или оштетени или смениле боја. Дел од струјниот кабел и приклучокот се жешки. Струјниот кабел е лабава, а струјното напојување повремено прекинува. Експресниот лонец се загрева повеќе од нормално и испушта лош мирис. Кога апаратот е вклучен во струја, се јавува невообичаена бучава или вибрации. 	Престанете да го користите експресниот лонец и однесете го на поправка во овластен центар за поправки.
<ul style="list-style-type: none"> На кабелот или на приклучокот има прашина или нечистотија. 	Отстранете ја прашината и нечистотијата.

Безбедносни мерки

За да избегнете повреди и материјална штета, не заборавате да ги почитувате следните безбедносни мерки.

- Значење на знаците:

 Забрането	 Општа забрана	 Не расклопувајте го апаратот	 Не допирајте со влажни раце
	 Забранет контакт (не допирај)	 Не прскајте го апаратот со вода	
 Задолжително	 Задолжително дејствие	 Извлечете го струјниот кабел од штекер	

- Доколку следните предупредувања се занемарат, опасноста предизвикана од погрешна употреба може да има два степени



Предупредување

Ризик од смрт или сериозна повреда ако не се почитува предупредувањето.







Внимание







Ризик од физичка повреда или материјална штета ако не се почитуваат предупредувањата.



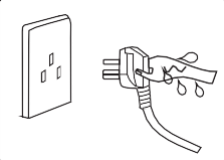

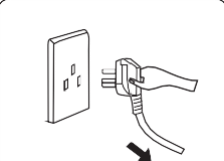

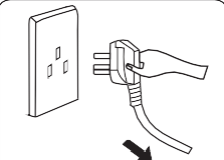
Предупредување

	<p>Користете соодветен приклучок за струја (прикажан на сликата)</p> <ul style="list-style-type: none"> • Несоодветна струја може да предизвика пожар или електричен удар. • Постои опасност од пожар доколку се користи несоодветен приклучок. 	
	<p>Користете директен приклучок</p> <ul style="list-style-type: none"> • Користете директен заземјен приклучок наменет за струја над 10 A. • Доколку на приклучокот се приклучени и други електрични апарати, приклучокот може да создаде абнормална топлина и да предизвика пожар. 	
	<p>Строго се забранува користење каков и да е друг капак освен оригиналниот, доставен заедно со експресниот лонец.</p> <ul style="list-style-type: none"> • Строго се забранува користење каков и да е друг капак за загревање или при вклучување на апаратот. Користете го само оригиналниот капак. • Употребата на било кој друг капак може да предизвика електричен удар или опасности по безбедноста. 	
	<p>Не користете го електричниот кабел доколку е оштетен</p> <ul style="list-style-type: none"> • Заменете го оштетениот струен кабел со специјален мек кабел или со специјалниот комплет што сте го купиле од производителот или од овластен центар за поправки. 	
	<p>Не ставајте предмети во апаратот</p> <ul style="list-style-type: none"> • Забрането е вметнување метални струготини, игли и какви било други предмети во празнините или отворите на апарат. <p>Со тоа може да предизвикате електричен удар или аномалии во движењето.</p>	
	<p>Чувајте го апаратот подалеку од дофат на деца</p> <ul style="list-style-type: none"> • Чувајте го апаратот подалеку од дофат на деца, со цел да се избегне струен удар и попарување. 	
	<p>Забранета се модификации</p> <ul style="list-style-type: none"> • Забрането е вршење модификации на апаратот или поправка од страна на непрофесионалци. • Непочитувањето на забраната може да предизвика пожар или струен удар. • Овој апарат може да го поправа или да заменува негови делови исклучиво овластен сервисен центар. 	

	<p>Не потопувајте го апаратот во вода и не плакнете го под млаз вода.</p> <ul style="list-style-type: none"> • Тоа може да предизвика електричен удар и електрични кратки споеви. 	
<p>Предупредување во однос на отворање на капакот</p> <ul style="list-style-type: none"> • Кога експресниот лонец не е вклучен, нема зголемен притисок во садот и сигурносниот вентил е спуштен. • Кога експресниот лонец е вклучен, притисокот во него се зголемува и сигурносниот вентил се подига. Во овој случај, не обидувајте се насилно да го отворите капакот пред притисокот целосно да се испушти; • Доколку капакот тешко се отвора, немојте да го отворате насилно, бидејќи тоа може да доведе до попарување или физички повреди. 		
	<p>Повремени проверки</p> <ul style="list-style-type: none"> • Одвреме-навреме проверувајте ги сигурносниот вентил на капакот и основата на издувниот вентил за да бидете сигурни дека не се запушени; • Не покривајте го издувниот вентил со тежок предмет или не заменувајте го со друг предмет; 	

Внимание

	<p>Никогаш не исклучувајте го кабелот со влажна рака</p> <ul style="list-style-type: none"> • За да се избегне електричен удар. 	
	<p>При извлекување на кабелот, држете го за приклучокот, а не за самиот кабел</p> <ul style="list-style-type: none"> • При извлекување на кабелот, секогаш држете го приклучокот со прстите. • Не влечете го струјниот кабел, бидејќи со тоа ќе го оштети приклучокот и може да се предизвика електричен удар и краток спој. 	
	<p>Исклучете го апаратот од струја кога не се користи</p> <ul style="list-style-type: none"> • Во спротивно, може да дојде до истекување, пожар или дефект. 	
	<p>При употреба, никогаш не ставајте ги рацете премногу близу до издувниот вентил.</p> <ul style="list-style-type: none"> • За време на готвењето, никогаш не ставајте ги рацете премногу близу до издувниот вентил, за да избегнете изгореници. • За време на готвењето, не покривајте го отворот со крпа или 	

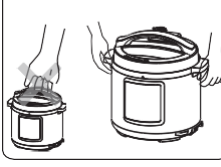
	<p>со каков било друг предмет.</p> <p>Не допирајте го капакот додека експресниот лонец е вклучен</p> <ul style="list-style-type: none"> • Кога работи експресниот лонец, капакот е многу врел. Затоа, не допирајте го, бидејќи може да се попарите. 
	<p>Вкупната количина на храна и вода не смее да ја надмине ознаката „максимум“ (max).</p> <ul style="list-style-type: none"> • Вкупната количина на храна и вода не смее да ја надмине ознаката „максимум“ (max); во спротивно, храната може да не се зготви или да се јави дефект.
	<p>Не користете друго тенџере освен наменското.</p> <ul style="list-style-type: none"> • Ако има некакви предмети на дното на садот или на површината на грејната плоча, отстранете ги пред употреба. • Во спротивно, експресниот лонец може да се прегрее или да работи неправилно.
	<p>Не користете го внатрешниот сад со било кој друг апарат за затоплување</p> <ul style="list-style-type: none"> • За да се избегне деформација или оштетување, користете го специјалниот внатрешен сад. 
	<p>Кога го преместувате апаратот, држете го за рачката на експресниот лонец.</p> <p>За да не ви падне, не држете го експресниот лонец директно за рачката на капакот додека го поместувате.</p>
<p>Не користете го експресниот лонец на следните места</p> <ul style="list-style-type: none"> • На нестабилни површини. • Во близина на вода и оган. • во близина на сидови и мебел. • На места изложени на директна сончева светлина и прскање на масло. • Во близина на шпорет, за да избегнете пожар. 	

Место за чување на апаратот

- Повремено чистете го и отстранете ги маснотиите и нечистотијата доколку се наталожени на подлогата на која го чувате лонецот.
- Чувајте го експресниот лонец на растојание од 30 см од другите кујнски апарати.

Чистење по употреба

1. Чистете го после секоја употреба.

2. Пред чистење и одржување, исклучете го струјниот кабел од штекер и почекајте апаратот да се излади.
3. Извадете го капакот и внатрешниот сад. Прво исчистете ги со детергент, а потоа добро исплакнете ги со вода и пребришете ги со мека крпа.
4. Внатрешната страна на капакот исчистете ја со вода. Дихтунгот, сигурносниот вентил на капакот и основата на издувниот вентил и сигурносниот вентил може да се извадат за да се измијат Откако ќе ги измиете, правилно наместете ги повторно и потоа исушете ја внатрешната страна на капакот со крпа.
5. Избришете ја надворешната страна на експресниот лонец со крпа. Не потопувајте го експресниот лонец во вода и не прскајте го со вода.

Решавање на проблеми

Кога се случува следното, можеби не е проблем или грешка на лонецот. Внимателно проверете пред да го однесете апаратот на поправка.

С/Б	Проблем	Причина	Решени е
1	Капакот тешко се затвора	Дихтунгот не е правилно поставен	Постави го правилно дихтунгот
		Сигурносниот вентил ја стега шипката.	Пополека поттурнете ја шипката
2	Капакот тешко се отвора	Сигурносниот вентил е подигнат	Пополека притиснете го сигурносниот вентил со стапче
		Во внатрешноста на лонецот се уште има притисок	Отворете го капакот откако ќе се испушти целиот притисок
3	Од капакот излегува пареа	Дихтунгот не е правилно поставен.	Правилно поставете го дихтунгот.
		Остатоци од храна на дихтунгот.	Исчистете го дихтунгот.
		Дихтунгот е оштетен.	Заменете го дихтунгот
		Капакот не е правилно затворен.	Затворете го капакот правилно
4	Од сигурносниот вентил излегува пареа	Остатоци од храна на дихтунгот на сигурносниот вентил.	Исчистете го дихтунгот на сигурносниот вентил.
		Истрошен дихтунг на сигурносниот вентил.	Заменете го дихтунгот на сигурносниот вентил.
5	Сигурносниот вентил не се крева	Премалку храна и вода во внатрешниот сад.	Додајте вода и храна според рецептот
		Од капакот или издувниот вентил излегува пареа.	Однесете го апаратот во сервис.

С/Б	Проблем	Причина	Решени е	
6	Непрекинато се испушта пареа од издувниот вентил	Издувниот вентил не е во положба на херметички затворен апарат	Завртете го издувниот вентил во положба на херметички затворен апарат	
		Контролата на притисок не работи.	Однесете го апаратот во сервис на поправка	
7	Индикаторот за вклучено не се пали	Непрописен контакт со штекерот	Проверете го штекерот.	
8	Сите индикатори трепкаат	На екранот се појавува E1	Грешка во долниот сензор	Однесете го апаратот во сервис на поправка
		На екранот се појавува E2		
		На екранот се појавува C1	Висока температура поради тоа што нема вода во тенџерето.	Додајте ја потребната количина вода
			Висока температура поради тоа што нема вода во тенџерето.	Правилно поставете го внатрешното тенџере
На екранот се појавува E8	Дефект на прекинувачот за притисок	Однесете го апаратот во сервис на поправка		
9	Половично зготвен или тврд ориз	Премалку вода	Додајте ја потребната количина вода	
		Предвреме отворен капак	По крајот на готвењето, оставете го капакот поклопен околу 5 минути	
10	Мек ориз	Премногу вода	Соодветно намалете го количеството на вода.	

ГАРАНЦИЈА И ПОПРАВКА

За повеќе информации или во случај на проблеми, Ве молиме контактирајте го Центарот за сервис на Горење во вашата земја (телефонскиот број е наведен на Меѓународната гаранција). Доколку во вашата земја нема таков центар, контактирајте го локалниот продавач на Горење или одделот за мали апарати за домаќинство на Горење.

Исклучиво за лична употреба!

**ГОРЕЊЕ
ВИ ПОСАКУВА ОГРОМНО ЗАДОВОЛСТВО ПРИ КОРИСТЕЊЕ НА
ВАШИОТ АПАРАТ**

AL

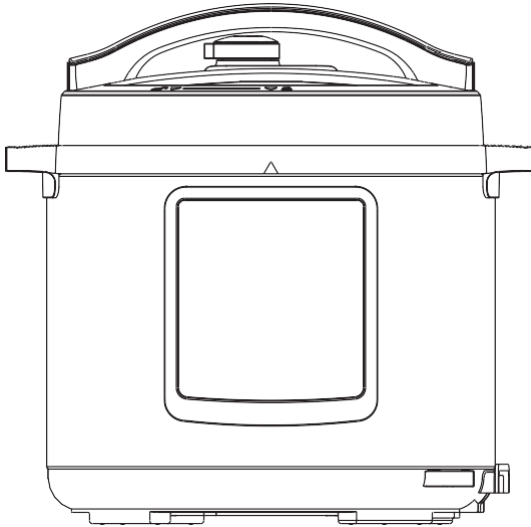

MC6MBK_737435

SHËNIM I RËNDËSISHËM: Ju lutemi lexojeni manualin me kujdes para se të përdorni pajisjen. Mbani manualin për referencë në të ardhmen.
(Fotografitë janë vetëm për referencë, produkti faktik mund të ndryshojë nga fotografia e treguar.)

Të rëndësishme

Kujdes!

1. Lexoni të gjitha udhëzimet.
2. Kjo pajisje synohet vetëm për përdorim shtëpiak. Mos e përdorni atë në ambiente të jashtme.
3. Kjo pajisje nuk synohet për përdorim nga persona me aftësi të kufizuara fizike, shqisore ose mendore, ose mungesë përvoje dhe njohurish, përveçse nëse ata mbikëqyren ose udhëzohen në lidhje me përdorimin e pajisjes nga një person përgjegjës për sigurinë e tyre.
4. Kjo pajisje nuk mund të përdoret nga fëmijët. Mbajeni pajisjen dhe kabllon e saj larg fëmijëve.
5. Fëmijët duhet të mbikëqyren për të siguruar se ata nuk luajnë me pajisjen.
6. Kjo pajisje synohet të përdoret në kuzhinën e shtëpisë dhe aplikime të ngjashme siç janë:
 - hapësirat e kuzhinës për stafin në dyqane, zyra dhe mjedise të tjera pune;
 - shtëpi në ferma;
 - hotelet, motelet për përdorim nga klientët dhe ambiente të tjera banimi;
 - ambientet e shërbimit të llojit “fjetje dhe mëngjes”;
7. Nëse kablli është i dëmtuar, ai duhet të zëvendësohet nga prodhuesi, agjenti i tij i shërbimit ose një person i kualifikuar në mënyrë të ngjashme, në mënyrë që të shmanget rreziku.
8. Ju lutemi fikni dhe hiqni nga priza pajisjen përpara pastrimit, mirëmbajtjes ose zhvendosjes dhe sa herë që nuk është në përdorim.
9. Mos zhytni asnjë pjesë të pajisjes në ujë ose lëng tjetër.
10. Rregullatori i presionit që lejon ikjen e avullit duhet të kontrollohet rregullisht për të siguruar që ai të mos bllokohet.
11. Ena nuk duhet të hapet para se presioni të jetë ulur në mënyrë të mjaftueshme.
12. Mund të ketë mbetur nxehtësi në sipërfaqen e elementit ngrohës pas përdorimit. Mos e prekni atë.
13. Paralajmërim: shmangni derdhjen në ndërlihdës.
14. Paralajmërim: keqpërdorimi mund të shkaktojë dëmtime.
15. Pajisja nuk ka për qëllim të funksionojë me anë të një kohëmatësi të jashtëm ose të një sistemi të veçantë telekomandimi.
16. Mos e fusni tenxheren me presion në një furrë të nxehtë.
17. Kur tenxherja me presion është nën presion, lëvizeni me kujdesin më të madh. Mos prekni sipërfaqet e nxehta. Përdorni dorezat dhe butonat. Nëse është e nevojshme, përdorni mbrojtje.

18. Mos i lini fëmijët pranë tenxheres me presion kur është në përdorim.
19. Mos e përdorni tenxheren me presion për një qëllim tjetër nga ai për të cilin është synuar.
20. Kjo pajisje gatuan nën presion. Djegiet mund të rezultojnë nga përdorimi jo i duhur i tenxheres me presion. Sigurohuni që tenxherja të jetë e mbyllur siç duhet para se të marrë nxehtësi; shihni “udhëzimet për përdorim”.
21. Asnjëherë mos hapni me forcë tenxheren me presion. Mos e hapni përpara se të siguroheni që presioni i saj i brendshëm ka rënë plotësisht. Shikoni “udhëzimet për përdorim”.
22. Mos përdorni kurrë tenxhere me presion pa shtuar ujë ose ushqim, pasi kjo do ta dëmtonte shumë atë.
23. Mos e mbushni tenxheren përtej 2/3 të kapacitetit të saj. Kur gatueri ushqime që shtohen/zgjerohen gjatë gatimit, të tilla si orizi ose perimet e thata, mos e mbushni tenxheren më shumë sesa gjysmën e kapacitetit të saj.
24. Përdorni burimin (et) e duhur të nxehtësisë sipas udhëzimeve për përdorim.
25. Pasi të keni gatuar mish me lëkurë (p.sh. gjuhë kau) që mund të fryhet nën efektin e presionit, mos e shpini lëkurën e fryrë, pasi mund të digjeni.
26. Kur gatueri ushqim me brumë, shkundni lehtësisht tenxheren përpara se të hapni kapakun për të shmangur daljen e ushqimit.
27. Para çdo përdorimi, kontrolloni që valvulat të mos jenë të bllokuara. Shihni udhëzimet për përdorim.
28. Asnjëherë mos përdorni tenxheren me presion në modulin nën presion për tiganisje të thellë ose sipërfaqësore të ushqimit.
29. Mos prekni asnjë nga sistemet e sigurisë përtej udhëzimeve të mirëmbajtjes të specifikuara në udhëzimet për përdorim.
30. Përdorni vetëm pjesët rezervë të prodhuesit të destinuara për modelin tuaj. Në veçanti, përdorni trupin dhe një kapak nga i njëjti prodhues, të cilat tregohen se janë të përputhshme.
31. RESPEKTONI KËTO UDHËZIME.

Pajisja nuk duhet të hidhet bashkë me mbeturinat e zakonshme shtëpiake. Në fund të përdorimit të saj, pajisja duhet të dorëzohet siç duhet në një pikë grumbullimi për riciklimin e pajisjeve elektrike dhe elektronike. Duke mbledhur dhe ricikluar pajisjet e vjetra, ju jepni një kontribut të rëndësishëm në ruajtjen e burimeve tona natyrore dhe siguroni që hedhja nuk dëmton mjedisin dhe nuk shkakton zhurma.

Kjo pajisje është etiketuar në përputhje me Direktivën Evropiane 2012/19/EC për mbetjet e pajisjeve elektrike dhe elektronike - WEEE. Direktiva specifikon kriteret për mbledhjen dhe administrimin e mbetjeve të pajisjeve elektrike dhe elektronike, të cilat zbatohen në të gjithë Bashkimin Evropian.

Struktura e produktit

Këshilla:

1. Ju lutemi lëvizni produktin duke mbajtur dorezën e trupit të tenxheres.
2. Ju lutemi fshini çdo sasi uji nga kapaku duke përdorur leckë.

Shënim:

- ① Valvula e shkarkimit: Nxirrni valvulën e shkarkimit nga kapaku. Pastroni anën e brendshme të valvulës së shkarkimit dhe vetë valvulën e shkarkimit dhe valvulën pluskuese të kapakut me furçë dhe leckë të paktën një herë në muaj.
- ② Unaza mbyllëse: Ju lutemi hiqni vajin dhe papastërtitë nga unaza mbyllëse me detergjent dhe furçë.
- ③ Kutia e ujit: Pas gatimit, mund të mbetet pak kondensim avulli në kutinë e ujit të tenxheres së jashtme. Kjo sasi uji (kondensimi) duhet të hiqet nga kutia në mënyrë që të shmanget aroma e keqe. Ju lutemi fshini çdo sasi uji me leckë të pastër.

Çmontoni dhe instaloni kapakun hermetik të bllokimit dhe unazën mbyllëse

Çmontoni dhe instaloni kapakun hermetik të bllokimit

Bëni çmontimin
Ngrijeni sipër



Bëni instalimin
Shtypeni poshtë për instalim



Çmontoni dhe instaloni unazën mbyllëse

Bëni çmontimin
Ngrijeni sipër
Unaza e mbyllëse

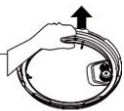

Bëni instalimin
Shtypeni poshtë për instalim

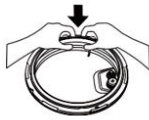

1. Para çdo përdorimi, kontrolloni nëse unaza mbyllëse dhe kapaku i bllokimit janë instaluar siç duhet në kapakun e sipërm.
2. Pas përdorimit, ju lutemi pastroni unazën mbyllëse dhe zonën përreth kapakut të bllokimit në mënyrë që të shmangni bllokimin e kapakut, për ta mbajtur atë të pastër dhe për të shmangur erën e keqe.

1. Ju lutemi mos e tërhiqni unazën mbyllëse, pasi një unazë mbyllëse e e shtrembëruar mund të ndikojë në efektin e mbylljes dhe presionit.
2. Mos përdorni një unazë mbyllëse të dëmtuar. Ju lutemi zëvendësojeni atë në zyrën e autorizuar të riparimit.

Përdorimi dhe mirëmbajtja e enës së brendshme

1. Mos e zbrazni
Nëse ena e brendshme është e zbrazët për një kohë të gjatë, ajo mund të marrë ngjyrë të verdhë dhe njolla, ose pjesa e poshtme mund të shtrembërohet.
2. Mos e përdorni për të ruajtur acid, ushqime alkaline dhe ushqime të konservuara për një kohë të gjatë.
Megjithëse ena e brendshme ka një performancë të shkëlqyeshme anti-korrozioni, ajo mund të shkaktojë korrozion të një shkalle të caktuar. Koha e sugjeruar për mbajtjen e ushqimit të ngrohtë nuk duhet të kalojë 2 orë.
3. Mbajeni atë të pastër për të zgjatur kohëzgjatjen e shërbimit.
Mos e zhytni në ujë për një kohë të gjatë.

Pastrojeni enën e brendshme me sapun, detergjent të butë ose ujë të ngrohtë për të hequr pluhurin, vajin dhe papastëritë.

4. Mos përdorni një shpatull metalike ose ndonjë mjet tjetër të fortë, pasi kjo mund të dëmtojë sipërfaqen e brendshme të enës.

Përgatitja për gatim

1. Hapeni kapakun siç duhet. Mbajeni dorezën e kapakut të sipërm, kthejeni atë në drejtim të kundërt të akrepave të sahatit për rreth 30° derisa kapaku të jetë në gjendje të zhblokuar dhe më pas ngrini kapakun e sipërm.



2. Kontrolloni nëse pjesët e kapakut dhe aksesoret janë instaluar siç duhet.



2. Kontrolloni nëse valvula e pluskuesit dhe valvula e shkarkimit janë bllokuar dhe kontrolloni nëse anaza mbyllëse dhe kapaku i bllokimit janë instaluar siç duhet.

3. Nxirri enën e brendshme, shtoni ushqimin dhe ujin në enën e brendshme.

Sasia totale e ushqimit dhe ujit mund të mos e kalojë shenjën Max në enën e brendshme.

4. Vendoseni enën e brendshme në tenxhere.

Fshijeni sipërfaqen e jashtme të enës së brendshme. Sigurohuni që të mos ketë objekte të huaja ose ujë në sipërfaqen e brendshme të tenxheres elektrike me presion.

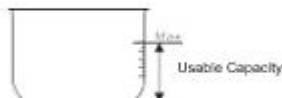

Kthejeni tenxheren e brendshme majtas dhe djathtas për të siguruar kontakt të mirë me pllakën e ngrohjes.

5. Mbyllni në mënyrë të sigurt kapakun.

Para se të mbyllni kapakun, kontrolloni nëse anaza mbyllëse është instaluar siç duhet.

Mbani dorezën e kapakut të sipërm. Vendosni kapakun në "gjendje të zhblokuar".

Vendosni kapakun e sipërm horizontalisht mbi trupin e tenxheres dhe ktheni kapakun e sipërm në drejtim të akrepave të orës me rreth 30° në pozicionin e bllokimit ("Gjendja e Bllokimit").

6. Vendosni saktë valvulën e shkarkimit.

Gjatë funksionimit, ju lutemi ktheni valvulën e shkarkimit në pozicionin e mbylljes. Në këtë pozicion, tenxherja me presion elektrik do të funksionojë në modulën e mbyllur.

Për shkarkimin manual, ju lutemi ktheni dorezën e valvulës së shkarkimit në pozicionin e shkarkimit.

Tenxherja elektrike me presion do të funksionojë në modulën e shkarkimit.



Ndërsa lëshohet avulli, mos i mbani duart ose fytyrën mbi hapjen e shkarkimit.

• Kontrolloni nëse valvula e pluskuesit bie përpara se të vini në funksionim tenxheren (para nxehtjes, valvula e pluskuesit është e ulur).

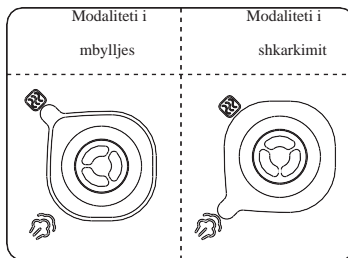

Funksioni i përgjithshëm

1. Ndizni tenxheren me presion. Nëse butonat janë joaktivë, sigurohuni që kapaku të jetë mbyllur siç duhet. Nëse kapaku nuk është mbyllur siç duhet, butonat janë joaktivë.
2. Pas gatimit, tenxherja mund të futet automatikisht në gjendje të ngrohtë. Në këtë rast, treguesi do të shfaqë "0H (0 orë), 1H (1 orë), 2H (2 orë) ..." ose "L0:00 (0 min), L0:01 (1 min)."

Këshilla:

Kur tenxherja është në punë, është normale që ajo të tingëllojë „klak”. Kjo nuk është shqetësuese.





Kur gatvani një sasi të vogël ushqimi, ena e brendshme mund të ngrihet kur hapni kapakun. Në këtë rast, ju lutemi tundni kapakun në mënyrë që ena e brendshme të bjerë përsëri në trupin e tenxheres dhe më pas hiqni kapakun.

Hapni kapakun në mënyrë të sigurt

1. Ndërprisni furnizimin me energji elektrike ose hiqni prizën.
2. Metoda e shkarkimit
 - A. Hapni shpejt kapakun (për ushqime jo të lëngshme).

Kthejeni valvulën e shkarkimit në modalitetin e shkarkimit. Në disa njësi, mund të shtypni gjithashtu butonin e lëshimit të avullit " " dhe ta mbani atë shtypur derisa të bjerë valvula e pluskimit.
 - B. Metoda standarde për hapjen e kapakut
Lëreni tenxheren me presion elektrik të ftohet natyrshëm derisa të bjerë valvula e pluskimit.
3. Hapni kapakun
Kthejeni kapakun e sipërm në drejtim të kundërt të akrepave të orës me dorën e majtë derisa të jetë në pozicion të hapur. Pastaj, ngrini kapakun e sipërm me dorën e djathtë për të hapur kapakun.
Mos e hapni kapakun para se të lirohet plotësisht presioni në tenxhere. Mos e hapni kapakun me forcë nëse është e vështirë të hapet.
Mos e nxirrni valvulën e shkarkimit kur e ktheni atë.
Pas gatimit të ushqimeve të lëngshme (qull dhe supë), mos e ktheni valvulën e shkarkimit ose shtypni butonin e lëshimit të avullit. Përkundrazi, ju lutemi ndërprisni furnizimin me energji elektrike, lëreni tenxheren me presion të ftohet natyrshëm derisa pluskuesi të bjerë dhe pastaj hapni kapakun.

Të dhënat teknike

Modeli	Kapaciteti	Furnizimi me energji	Fuqia e llogaritur	Presioni funksional	Temperatura për mbajtje ngrohtë	
MC6MBK	5.7 L	220–240 V~ 50/60 Hz	1000 W	80 kPa	Rreth 70 °C	
Aksesorët	Luga	Luga e supës	Manuali i Përdoruesit	Tasi matës	Kordoni i energjisë	
						

Struktura e produktit

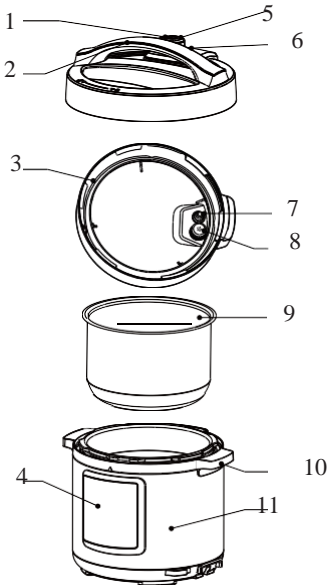

Nr.	Përshkrimi
1	Doreza e valvulës së shkarkimit
2	Doreza e kapakut të sipërm
3	Unaza mbyllëse
4	Kutia e kontrollit
5	Hapja shkarkuese
6	Valvula e pluskimit
7	Unaza mbyllëse
8	Kapaku hermetik i bllokimit
9	Ena e brendshme
10	Doreza e trupit të tenxheres
11	Trupi i tenxheres

Pjesa funksionale

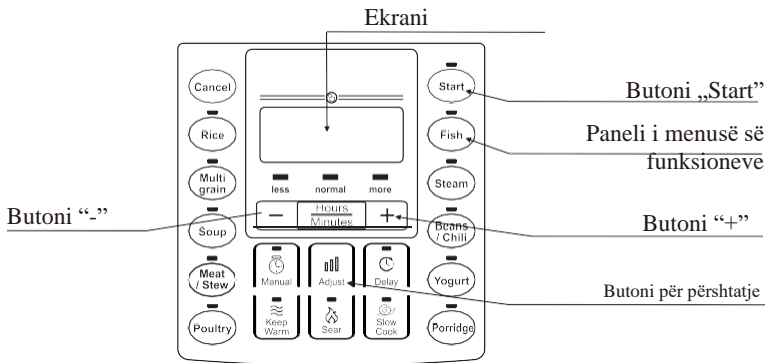

Udhëzime funksionimi

Funksioni	Operation guidelines
Funksioni	Udhëzimet e funksionimit
Anullo	Në çdo gjendje ose modalitet funksionimi, shtypni butonin "Cancel" ("Anulo") për të anuluar funksionimin aktual dhe për t'u kthyer në modalitetin "standby".
E ngrohtë	Në modalitetin "standby", shtypni butonin "mbaj ngrohtë" për të hyrë në modalitetin e ngrohjes. Treguesi "mbaj ngrohtë" do të ndizet dhe koha e paracaktuar e funksionimit do të shfaqet në ekran. Shtypni butonin "+" ose "-" për të rregulluar kohën e funksionimit.
Përcëllim në sipërfaqe	Kur jeni në modalitetin "standby", shtypni butonin "Përcëllim". Treguesi do të ndriçohet dhe " " do të shfaqet në ekran. Nëse nuk shtypet asnjë buton brenda 10 sekondave të ardhshme, ose nëse shtypni butonin "Start", produkti automatikisht do të fillojë të numërojë mbrapsht dhe do të hyjë në modalitetin "standby" kur të përfundojë gatimi.
Gatim i ngadalhtë	Në modalitetin "standby", shtypni butonin e funksionit. Treguesi do të ndizet dhe koha e paracaktuar e punës do të shfaqet në ekran. Shtypni butonin "+" ose "-" për të rregulluar kohën e funksionimit. Shtypni butonin "Orët/minutat" për të ndryshuar kohëzgjatjen e gatimit (orë dhe minuta). Nëse nuk shtypet asnjë buton brenda 10 sekondave të ardhshme, ose nëse shtypni butonin "Start", tenxherja me presion fillon automatikisht të gatujë. Numërimi mbrapsht do të fillojë në ekran dhe njësia do të hyjë në modalitetin e ngrohjes (gatimit të ngadalhtë) ose "standby" kur të përfundojë gatimi.

Rice Multigrain soup Meat/Stew Poultry Fish Steamed beans/ chili porridge	Në modalitetin “standby”, shtypni butonin e funksionit. Treguesi do të ndizet dhe “ ” do të shfaqet në ekran. Nëse nuk shtypet asnjë buton brenda 10 sekondave të ardhshme, ose nëse shtypni butonin "Start", tenxherja me presion do të fillojë automatikisht të gatujë. Numërimi mbrapsht do të fillojë në ekran sapo presioni faktik në enë të arrijë presionin në gjendje pune. Tenxherja me presion do të hyjë në modalitetin e ngrohjes kur të përfundojë gatimi.
Manuali	Në modalitetin “standby”, shtypni butonin “Manual”. Treguesi do të ndizet dhe do të shfaqet koha e paracaktuar e gatimit me presion. Shtypni butonin "+" ose "-" për të rregulluar kohën e gatimit me presion. Nëse nuk shtypet asnjë buton brenda 10 sekondave të ardhshme, ose nëse shtypni butonin "Start", tenxherja me presion fillon automatikisht të gatujë. Numërimi mbrapsht do të fillojë në ekran sapo presioni faktik në enë të arrijë presionin në gjendje pune. Tenxherja me presion do të hyjë në modalitetin e ngrohjes kur të përfundojë gatimi.
Vonimi	Vonimi i gatimit: para se të fillojë programi, shtypni butonin "Vonimi". Ekran i tregon kohën e paracaktuar të vonesës. Shtypni "+" ose "-" për të rregulluar kohën e vonesës. Pastaj përdorni butonin "Orë/minuta" për të ndryshuar kohën e vonesës (orë dhe minuta). Pas 10 sekondash, ose kur shtypni butonin "Start", njësia fillon numërimin mbrapsht të kohës së vonesës. Kur mbaron numërimi mbrapsht, programi fillon të funksionojë. Shënim: kohëmatësi i vonesës nuk mund të caktohet për modalitetin e gatimit të ngadaltë, përcëllimit dhe mbajtjes së ngrohjes.
Rregullimi/ përshtatja	Para se të fillojë programi, mund të shtypni butonin "Rregullo" për të ndryshuar aromën e ushqimit. Zgjidhni midis "më pak", "normale" dhe "më shumë". Shënim: aroma nuk mund të rregullohet për modalitetet e orizit, gatimit të ngadaltë, përcëllimit, mbajtjes së ngrohtë dhe manuale.

Programet

Programi	Koha fillestare e gatimit (min)		Koha e vonesës	Koha për mbajtje ngrohtë
Oriz	14-18		0:10-24:00	10h
Shumë drithëra	Më pak	20	0:10-24:00	10h
	Normale	35		
	Më shumë	50		
Supë	Më pak	20	0:10-24:00	10h
	Normale	30		
	Më shumë	40		
Mish/çomlek	Më pak	25	0:10-24:00	10h
	Normale	35		

	Më shumë	45		
Shpendë	Më pak	10	0:10-24:00	10h
	Normale	20		
	Më shumë	30		
Peshk	Më pak	3	0:10-24:00	10h
	Normale	5		
	Më shumë	8		
Avull	Më pak	5	0:10-24:00	10h
	Normale	15		
	Më shumë	25		
Fasule/Speca djegës	Më pak	30	0:10-24:00	10h
	Normale	35		
	Më shumë	40		
Qull	Më pak	10	0:10-24:00	10h
	Normale	20		
	Më shumë	30		
Manuale	30 (0-90)		0:10-24:00	10h
Kos	6:00h (4:00-8:00)		0:10-24:00	10h
Përcëllim	30		/	/
Gatim i ngadaltë	4:00h (2:00-12:00)		/	10h
Mbajtje ngrohtë	2:00h (2:00-12:00)		/	10h

Kontrolli ditor dhe mirëmbajtja









Në mënyrë që të përdorni produktin në mënyrë të sigurt me një kohëzgjatje më të madhe shërbimi, ju lutemi kontrolloni dhe mirëmbajeni atë.

Nëse ndodh sa vijon:	Zgjidhja:
<ul style="list-style-type: none"> Kabloja dhe priza janë zgjeruar, deformuar, dëmtuar, ose ngjyra e tyre ka ndryshuar. Një pjesë e kablilit dhe prizës janë më të nxehta. Kablli është fleksibël dhe furnizimi me energji ndërpritet herë pas here. Tenxherja elektrike me presion po nxehet në mënyrë jonormale dhe po lëshon erë të keqe. Ka zhurmë ose dridhje anormale gjatë furnizimit me energji elektrike. 	Mos përdorni më tenxheren me presion dhe riparoni në një qendër të autorizuar riparimi.
<ul style="list-style-type: none"> Ka pluhur ose papastërti në spinë ose prizë. 	Largoni pluhurin ose papastërtitë.

Masat paraprake të sigurisë

Për të shmangur dëmtimet personale dhe dëmtimet e pajisjeve, sigurohuni që të respektoni masat paraprake të sigurisë si vijojnë.

• Kuptimet e simboleve:

 Të ndaluara	 Ndalim i përgjithshëm	 Mos e çmontoni	 Mos e prekni me duar të lagura
	 Kontakt i ndaluar (mos e prekni)	 Mos e ekspozoni ndaj sprucimit me ujë	
 Të detyrueshme	 Veprim i detyrueshëm	 Hiqni spinën nga priza	

• Rreziku i shkaktuar nga përdorimi i gabuar nëse neglizhohen paralajmërimet vijuese përfshin dy nivele:



Paralajmërim

Rrezik vdekje ose dëmtimi serioz nëse nuk respektohet paralajmërimi.







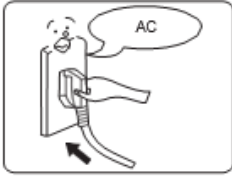
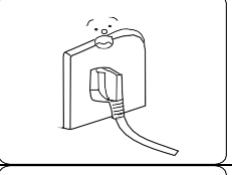
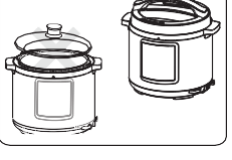

Kujdes

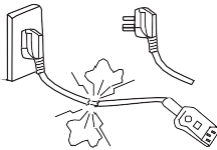



Rrezik lëndimi fizik ose dëmtimi prone nëse nuk respektohen paralajmërimet.

Paralajmërimet

	<p>Përdorni një prizë korrekte energjie (referojuni etiketës)</p> <ul style="list-style-type: none"> • Mospërdorimi i saktë i energjisë elektrike mund të shkaktojë zjarr ose shok elektrik. • Rrezik zjarri nëse përdoret një prizë e papërshtatshme.
	<p>Përdorni një prizë të dedikuar</p> <ul style="list-style-type: none"> • Përdorni një prizë të dedikuar tokësore të vlerësuar për rrymën mbi 10 A. • Nëse priza ndahet me pajisje të tjera elektrike, priza mund të shkaktojë nxehtësi anormale dhe të rezultojë në zjarr.
	<p>Është rreptësisht e ndaluar të përdorni ndonjë kapak tjetër përveç atij që shoqëron tenxheren me presion.</p> <ul style="list-style-type: none"> • Është rreptësisht e ndaluar të përdorni ndonjë kapak tjetër për ngrohje ose gjatë procesit të ndezjes së pajisjes. Përdorni vetëm kapakun origjinal. • Përdorimi i çdo kapaku tjetër mund të shkaktojë shok elektrik ose rreziqe të sigurisë.

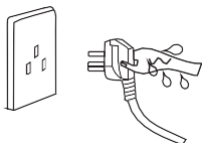
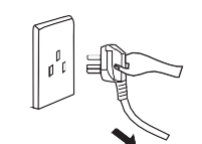
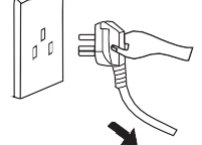
	<p>Ndaloni përdorimin nëse kabli i rrymës është dëmtuar</p> <ul style="list-style-type: none"> • Zëvendësoni një kabëll elektrik të dëmtuar me një kabëll të butë të veçantë ose zëvendësojeni atë me montimin special të blerë nga prodhuesi ose një qendër e autorizuar riparimi.
	<p>Mos vendosni objekte të huaja në pajisje</p> <ul style="list-style-type: none"> • Ndalohet futja e ashklave metalike, gjilpërave dhe çdo sendi tjetër të huaj në boshllëqet ose vrimat e pajisjes. • Një veprim i tillë mund të shkaktojë shok elektrik ose anomali në lëvizje.
	<p>Mbajeni pajisjen larg foshnjave</p> <ul style="list-style-type: none"> • Mbajeni pajisjen larg foshnjave, në mënyrë që të shmangni shokun elektrik dhe djegiet.
	<p>Modifikimi është i ndaluar</p> <ul style="list-style-type: none"> • Ndalohet modifikimi i pajisjes ose riparimi nga joprofesionistë. • Ky veprim mund të shkaktojë zjarr ose shok elektrik. • Vetëm një qendër e caktuar shërbimi mund të riparojë ose zëvendësojë pjesë të kësaj pajisjeje.
	<p>Mos e zhytni pajisjen në ujë ose mos e ekspozoni atë në ujë të rrjedhshëm</p> <ul style="list-style-type: none"> • Ky veprim mund të shkaktojë shok elektrik dhe qarqe të shkurtra elektrike.
<p>Paralajmërim në lidhje me hapjen e kapakut</p> <ul style="list-style-type: none"> • Kur tenxherja elektrike me presion nuk funksionon, nuk ka asnjë presion të rritur në tenxhere dhe valvula e notimit është e ulur. • Kur punon tenxherja elektrike me presion, presioni në tenxhere rritet dhe valvula e pluskimit ngrohet lart. Në këtë rast, mos u përpiqni ta hapni me forcë kapakun para se presioni të lirohet plotësisht; • Nëse është e vështirë ta hapni kapakun, mos e hapni me forcë, pasi kjo mund të shkaktojë djegie ose dëmtim fizik. 	
	<p>Bëni kontrolle në mënyrë periodike</p> <ul style="list-style-type: none"> • Sigurohuni që të kontrolloni periodikisht kapakun e bllokimit dhe bërthamën e valvulës së shkarkimit për t'u siguruar që ato nuk janë bllokuar; • Mos e mbuloni valvulën e shkarkimit me një objekt të rëndë ose mos e zëvendësoni atë me një objekt tjetër.

Caution

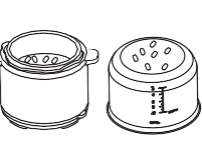
	<p>Asnjëherë mos e tërheqni spinën me dorë të lagur</p> <ul style="list-style-type: none">• Për të shmangur shokun elektrik.
	<p>Kur tërhiqni spinën, mbani spinën, jo kabllin e rrymës</p> <ul style="list-style-type: none">• Kur tërhiqni spinën, mbajeni gjithnjë spinën me gishta.• Mos e tërhiqni kabllin e rrymës, pasi kjo do të dëmtojë kabllin, duke shkaktuar shok elektrik dhe qark të shkurtër.
	<p>Hiqni pajisjen nga priza kur ajo nuk është në përdorim</p> <ul style="list-style-type: none">• Përndryshe, mund të shkaktojë rrjedhje, zjarr ose mosfunksionim.
	<p>Gjatë funksionimit, kurrë mos i lëvizni duart shumë afër portës së shkarkimit.</p> <ul style="list-style-type: none">• Gjatë gatimit, kurrë mos i lëvizni duart shumë afër portës së shkarkimit për të shmangur djegiet.• Gjatë gatimit, mos i mbuloni të çarat me leckë ose ndonjë send tjetër.
	<p>Mos prekni kapakun ndërkohë që tenxherja po punon</p> <ul style="list-style-type: none">• Kur tenxherja është në punë, kapaku është shumë i nxehtë. Prandaj, mos e prekni, pasi kjo mund të rezultojë në djegie.
	<p>Sasia totale e ushqimit dhe ujit nuk duhet ta tejkalojë shenjën "maksimale"</p> <ul style="list-style-type: none">• Sasia totale e ushqimit dhe ujit nuk duhet ta kalojë shenjën "maksimale", përndryshe ushqimi mund të mos gatuhet ose mund të ndodhë një keqfunksionim.
	<p>Mos përdorni një enë tjetër, përveç enës së dedikuar</p> <ul style="list-style-type: none">• Nëse ka ndonjë objekt të huaj në pjesën e poshtme të enës ose në sipërfaqen e pllakës së ngrohjes, hiqni objekte të tilla të huaja para përdorimit.• Përndryshe, tenxherja mund të mbinxehet ose të funksionojë jo normalisht.

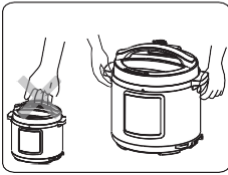
	<p>Mos përdorni enë të brendshme me ndonjë pajisje tjetër ngrohëse</p> <ul style="list-style-type: none"> • Në mënyrë që të shmanget deformimi ose prishja. Ju lutemi përdorni enë speciale të brendshme.
	<p>Kur lëvizni produktin, ju lutemi mbani dorezën e trupit të tenxheres</p> <p>Në mënyrë që të shmangni rënien e tenxheres, mos e mbani direkt nga doreza e kapakut kur e lëvizni përreth.</p>
<p>Mos e përdorni në vendet e mëposhtme</p> <ul style="list-style-type: none"> • Mos e përdorni në sipërfaqe të paqëndrueshme. • Mos e përdorni pranë ujit dhe zjarrit. • Mos e përdorni afër mureve dhe mobiljeve. • Mos e përdorni në vende të ekspozuara ndaj rrezeve të drejtpërdrejta të diellit dhe spërkatjes së vajit. • Mos e përdorni pranë një sobe për të shmangur zjarrin. 	

Mjedisi për ruajtjen e produktit

- Pastroni në mënyrë periodike tenxheren dhe hiqni vajin dhe papastërtitë nëse tenxherja mbahet në tryezë.
- Mbajeni tenxheren elektrike me presion 30 cm larg nga pajisjet e tjera të kuzhinës.

Pastrojeni pas përdorimit

1. Pastrojeni pas çdo përdorimi.
2. Para pastrimit dhe mirëmbajtjes, ju lutemi hiqni kabllon elektrike dhe prisni derisa produkti të ftohet.
3. Hiqni kapakun dhe enën e brendshme. Pastrojeni me detergjent së pari, pastaj shpëlajeni mirë me ujë dhe fshijeni me një leckë të butë.
4. Pastroni anën e brendshme të kapakut me ujë. Unaza mbyllëse, kapaku i bllokimit, bërthama e valvulës së shkarkimit dhe valvula pluskuese mund të hiqen për larje. Ri-instalojini ato në mënyrë korrekte pas larjes dhe pastaj thani anën e brendshme të kapakut me një leckë.
5. Fshijeni trupin e tenxheres me një leckë. Mos e zhytni ose fusni trupin e tenxheres në ujë ose mos spërkatni ujë mbi të.

Zgjidhja e problemeve

Kur ndodhin sa vijojnë, mund të mos jetë domosdoshmërisht një gabim ose problem i tenxheres. Ju lutemi kontrollojeni me kujdes një herë pajisjen para se ta dërgoni për riparim.

S/N	Problemi	Arsyeja	Zgjidhja
1	E vështirë për të mbyllur kapakun	Unaza mbyllëse nuk është instaluar siç duhet.	Poziciononi unazën mbyllëse në mënyrë korrekte.
		Valvula pluskuese shtrëngon shufrën e shtytjes.	Shtyjeni lehtë shufrën e shtytjes.
2	E vështirë për të hapur kapakun	Valvula pluskuese në pozicionin e ngritur.	Shtypni lehtë valvulën pluskuese me një shkop.
		Brenda tenxhere ekziston presion.	Hapni kapakun pasi presioni të lirohet plotësisht.
3	Rrjedhje avulli nga kapaku	Unaza mbyllëse është instaluar gabimisht.	Instaloni në mënyrë korrekte unazën mbyllëse.
		Mbetje ushqimi të bashkangjitura në unazën mbyllëse.	Pastroni unazën mbyllëse.
		Unaza mbyllëse është dëmtuar.	Zëvendësoni unazën mbyllëse.
		Kapaku nuk është mbyllur siç duhet.	Mbyllni kapakun në mënyrë korrekte.
4	Rrjedhje avulli nga valvula pluskuese	Mbetje ushqimi në rondelën e valvulës pluskuese.	Pastroni rondelën e valvulës pluskuese.
		Rondela e valvulës pluskuese është prishur/amortizuar.	Zëvendësoni rondelën e valvulës pluskuese.
5	Valvula pluskuese nuk mund të ngrihet	Shumë pak ushqim dhe ujë në enën e brendshme.	Shtoni ujë dhe ushqim sipas recetës.
		Rrjedhje avulli nga kapaku ose valvula e shkarkimit.	Dërgojeni në qendrën e shërbimit për riparim.

S/N	Problemi	Arsyeja	Zgjidhja
6	Avulli vazhdimisht del nga valvula e shkarkimit	Valvula e shkarkimit nuk është në pozicion mbylljeje.	Kthejeni valvulën e shkarkimit në pozicionin e mbylljes
		Kontrolli i presionit nuk funksionon.	Dërgojeni në qendrën e shërbimit për riparim

7	Treguesi i energjisë nuk ndizet	Kontakti i gabuar i prizës së energjisë	Ju lutemi kontrolloni prizën elektrike.	
8	Të gjithë treguesit pulsojnë me dritë	E1 në ekran	Mosfunksionimi i sensorit të poshtëm	Dërgojeni në qendrën e shërbimit për riparim.
		E2 në ekran		
		C1 në ekran	Temperaturë e lartë sepse nuk ka ujë në enën e brendshme.	Shtoni sasinë e duhur të ujit.
			Temperaturë e lartë sepse nuk ka ujë në enën e brendshme.	Vendosni enën e brendshme në mënyrë korrekte.
		E8 në ekran	Mosfunksionimi i çelsit të presionit	Dërgojeni në një qendër shërbimi për riparim.
9	Oriz gjysmë i gatuar ose shumë i fortë	Shumë pak ujë	Shtoni sasinë e kërkuar të ujit.	
		Kapaku u hap para kohe	Pasi të ketë përfunduar ciklin e gatimit, lëreni kapakun vënë edhe 5 minuta më shumë.	
10	Oriz shumë i butë	Tepër ujë	Ulni sasinë e ujit në përputhje me rrethanat.	

GARANCIA DHE RIPARIMI

Për më shumë informacione ose në rast problemesh, ju lutemi kontaktoni Qendrën e Thirrjeve Gorenje në vendin tuaj (numri i telefonit i shënuar në Fletën e Garancisë Ndërkombëtare).

Nëse nuk ka një qendër të tillë në vendin tuaj, ju lutemi kontaktoni shitësin lokal të Gorenje-s ose departamentin e pajisjeve të vogla shtëpiake të Gorenje-s.

Vetëm për përdorim personal!

GORENJE

JU URON SHUMË KËNAQËSI NË PËRDORIMIN E PAJISJES TUAJ.

CZ

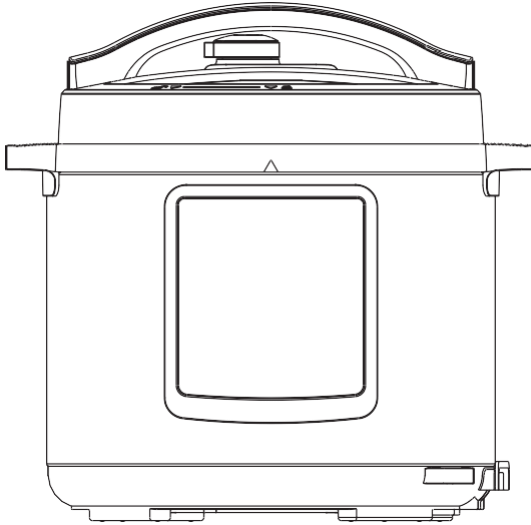

MC6MBK_737435

DŮLEŽITÉ UPOZORNĚNÍ: Prosíme vás, abyste si před použitím pozorně přečetli tento uživatelský manuál. Uložte ho na bezpečné místo, abyste ho do budoucna měli v případě potřeby po ruce. (Obrázky jsou čistě informativní povahy. Skutečný výrobek se může od obrázku na fotografii lišit.).

Pozor

1. Přečtěte si všechny pokyny.
2. Toto zařízení je určeno pouze pro použití v domácnosti. Nepoužívejte jej venku.
3. Tento spotřebič není určen k používání osobami se sníženými fyzickými, smyslovými nebo mentálními schopnostmi, či nedostatkem zkušeností a znalostí, pokud nejsou pod dozorem nebo nejsou poučeny o používání spotřebiče osobou zodpovědnou za jejich bezpečnost.
4. Děti tento přístroj používat nesmějí. Přístroj a napájecí kabel musí být mimo dosah dětí.
5. Udržujte dohled nad dětmi, když používají zařízení a ujistěte se, že si s ním nehrají.
6. Tento spotřebič je určen výhradně pro použití v domácnosti nebo podobných místech, jako jsou:
 - zóny pro zaměstnance v obchodech, kancelářích a jiných pracovních zařízeních;
 - farmy;
 - zákaznicky v hotelech, motelech a jiných ubytovacích zařízeních;
 - penziony.
7. Poškozený napájecí kabel smí vyměnit pouze výrobce či kvalifikovaný servisní technik, příp. jiná odborně kvalifikovaná osoba, jelikož tento úkol může být nebezpečný.
8. Před čištěním, údržbou či přesouváním přístroje a vždy, když ho právě nepoužíváte, přístroj, prosím, vypněte nebo ho vypojte z elektrické sítě.
9. Nikdy žádnou část přístroje neponořujte do vody ani jakékoli jiné kapaliny.
10. Pravidelně kontrolujte regulátor tlaku, který umožňuje unikání páry, a ujistěte se, zda není ucpaný.
11. Neotvírejte nádobu ani přístroj, dokud v něm tlak dostatečně neklesne.
12. Povrch topného tělesa může být po použití ještě horký. Nedotýkejte se ho.
13. Upozornění: dávejte pozor, aby se po konektoru (zástrčce přístroje) nerozlila tekutina.
14. Upozornění: nevhodné používání může způsobit škody.
15. Přístroj není vhodný k ovládní pomocí externích programovacích hodin či speciálního systému pro dálkové ovládní.
16. Nevkládejte tlakový hrnec do rozpálené trouby.

17. Pokud přesouváte hrnec, který je pod tlakem, dávejte velký pozor. Nedotýkejte se horkých povrchů. Používejte držadla a knoflíky. Pokud je to nutné, použijte ochranné pomůcky.
18. Nedovolte dětem, aby se k tlakovému vaříči během jeho používání přibližovaly.
19. Tlakový hrnec používejte pouze a výhradně pro k tomu určeným účelům.
20. V tomto přístroji vaříte pod tlakem. Nevhodné používání tlakového vaříče může způsobit popáleniny. Před zahříváním vaříče se ujistěte, že je správně zavřený. Podívejte se na návod k použití.
21. Nikdy tlakový vaříč neotvírejte silou. Než vaříč otevřete, ujistěte se, že tlak uvnitř něj výrazně klesl nebo klesl na úroveň okolního tlaku. Podívejte se na návod k použití.
22. Nikdy nepoužívejte tlakový vaříč bez vody uvnitř, jelikož byste ho mohli vážně poškodit.
23. Neplňte hrnec více než do dvou třetin jeho objemu. Když vaříte jídlo, které se vařením roztahuje, např. rýži nebo sušenou zeleninu, naplňte hrnec maximálně do poloviny jeho objemu.
24. Používejte vhodný zdroj tepla, v souladu s návodem k použití.
25. Po vaření se nesnažte propíchnout kůžičku na mase (např. na hovězím jazyku), která by se mohla kvůli vysokému tlaku v hrnci nafouknout a prasknout, protože byste se mohli opařit.
26. Když vaříte velké množství jídla, tak hrncem před otevřením víka občas zatřeste, aby jídlo nepřeteklo nebo z hrnce nevystříklo.
27. Před každým použitím se ujistěte, zda nejsou ventily ucpané či zakryté. Podívejte se na návod k použití.
28. Nikdy tlakový vaříč nepoužívejte ke smažení na nebo v oleji (když je hrnec pod tlakem).
29. Nezasahujte do bezpečnostních systémů, pokud to není uvedeno v návodu k údržbě, obsaženém v uživatelském manuálu.
30. Používejte pouze náhradní díly od výrobce přístroje určené pro váš model. Obzvláště dbejte na používání krytu a víka od stejného výrobce, které jsou uvedeny jako kompatibilní díly.
31. **ULOŽTE TUTO PŘÍRUČKU NA BEZPEČNÉ MÍSTO**
Přístroj nelikvidujte ani nevyhazujte spolu s domácím odpadem. Po konci životnosti odložte přístroj ve sběrném dvoře pro recyklaci elektrického a elektronického vybavení. Sběrem a recyklací vysloužilých přístrojů významně přispíváte k zachování přírodních zdrojů a umožňujete ekologicky šetrné a bezpečné nakládání s odpady.

Toto zařízení je označeno v souladu se směrnicí Evropského parlamentu a Rady 2012/19/EU o odpadních elektrických a elektronických zařízeních – WEEE. Směrnice vymezuje požadavky pro sběr a zacházení s odpadními elektrickými a elektronickými zařízeními s účinností pro celou Evropskou unii.

Součásti přístroje

Tipy:

1. Když přístroj přesouváte, držte jej, prosím, za madlo jeho krytu.
2. Případnou vodu otřete z krytu hrnce suchým hadříkem.

Poznámka:

- ① Výpustný ventil: Sundejte z víka výpustný ventil. Alespoň jednou měsíčně štětkou a hadříkem očistěte vnitřní stranu výpustného ventilu a plovoucího (zdvižného) ventilu.
- ② Těsnicí kroužek: Tuk a špinu očistěte z těsnicího kroužku čisticím prostředkem a štětkou.
- ③ Nádobu na vodu: Po vaření může v nádobě na vodu vnějšího hrnce zůstat trocha kondenzátu. Tuto vodu (kondenzát) je třeba z nádoby na vodu odstranit, abyste zabránili nepříjemným pachům. Vodu setřete čistým hadříkem.

Rozložte a umístěte víko, které brání zablokování, a těsnicí kroužek.

Odstranění a umístění víka, které brání

zablokování Odstranění

Vytáhněte nahoru



Umístění

Přitiskněte dolů



1. Před každým použitím zkontrolujte, zda jsou těsnicí kroužek a poklop, který zabraňuje zablokování, správně umístěny na vrchním víku.

2. Po použití hrnce očistěte těsnicí kroužek a okolí poklopu zabraňujícího zablokování, abyste zabránili zaseknutí poklopu, uchovali čistotu a zabránili nepříjemným pachům.

Odstranění a umístění těsnicího kroužku

Odstranění

Umístění

Vytáhněte nahoru

Přitiskněte dolů

Těsnicí kroužek

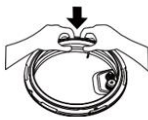
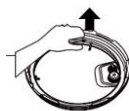

1. Netahejte, prosím, za těsnicí kroužek, jelikož zdeformovaný těsnicí kroužek má vliv na těsnění a tlak v hrnci.

2. Nepoužívejte poškozený těsnicí kroužek. Vyměňte ho, prosím, v autorizovaném servisu.

Použití a údržba vnitřního hrnce

1. Nevyprazdňujte ho
Je-li vnitřní hrnec delší dobu prázdný, může trošku zežloutnout a mohou se na něm objevit tečky, nebo může dojít k deformaci dna.
2. Nepoužívejte hrnec k dlouhodobému skladování kyselých, zásaditých či konzervovaných potravin.
Přestože má vnitřní hrnec skvělou antikorozi ochranu, může k určitému stupni koroze dojít. Doporučujeme vám, abyste jídlo nenechávali v hrnci s aktivovanou funkcí udržování teploty déle než 2 hodiny.
3. Udržujte hrnec v čistém stavu, abyste prodloužili jeho životnost. Neponořujte hrnec na delší dobu do vody.
Očistěte vnitřní hrnec mýdlem, lehkým čisticím prostředkem či teplou vodou, abyste z něj odstranili prach, tuk a jiné nečistoty.
4. Nepoužívejte kovové vařečky, stěrky, škrabky či jiné tvrdé pomůcky, protože byste jimi mohli poškodit povrch hrnce.

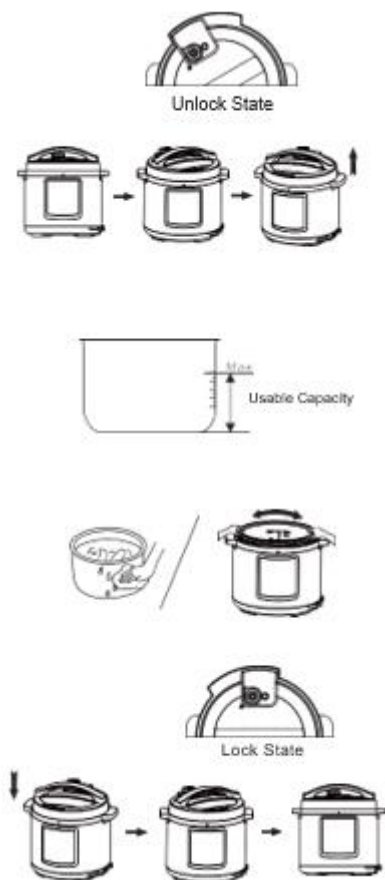

1. Správně otevřete víko.

Uchopte madlo vrchního víka a otočte jím v protisměru hodinových ručiček o přibližně 30°, dokud víko není v otevřené pozici. Poté vrchní víko nadzvedněte.

2. Zkontrolujte, zda jsou části víka a pomůcky na správném místě.

- Zkontrolujte, zda nejsou plovoucí (zdvižný) a výpustný ventil ucpané a zkontrolujte, zda jsou těsnicí kroužek a poklop zabraňující zablokování správně umístěny.

3. Vyměňte vnitřní hrnec z přístroje. Přidejte do vnitřního hrnce potraviny a vodu.

- Celkové množství potravin a vody nesmí přesáhnout rysku Max na vnitřním hrnci.

4. Vložte vnitřní hrnec do přístroje.

- Zcela usušte vnější povrch vnitřního hrnce. Ujistěte se, že na vnitřním povrchu elektrického hrnce není voda ani cizí předměty.

- Otočte vnitřní hrnec doleva a doprava, abyste zajistili dobrý kontakt s topnou deskou.

5. Bezpečně zavřete víko.

- Než zavřete víko, ujistěte se, zda je těsnicí kroužek na správném místě.

- Uchopte madlo horního víka. Otočte víko do odemčené pozice. Vrchní víko postavte vodorovně na kryt přístroje a poté otočte vrchním víkem ve směru hodinových ručiček o přibližně 30°, aby bylo v uzamčené pozici.

6. Správně umístíte výpustný ventil.

- Během fungování přístroje otočte výpustný ventil do uzavřené (těsnicí) pozice. V této pozici bude elektrický tlakový hrnec fungovat v natlakovaném režimu.

- Pokud chcete ručně vypustit nadbytečný tlak z hrnce, otočte páčku výpustného ventilu do pozice pro vypouštění. V této pozici bude elektrický tlakový hrnec fungovat ve vypouštěcím režimu.

Během vypouštění páry se nepřibližujte rukama ani obličejem k vypouštěcímu otvoru.

- Před použitím přístroje se ujistěte, zda se plovoucí (zdvižný) ventil správně zvedá a uvolňuje (před ohříváním musí být plovoucí ventil spuštěný).

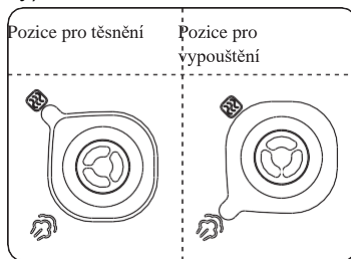

Obecné fungování





1. Zapněte tlakový vařič. Pokud tlačítka nejsou aktivní, ujistěte se, zda je víko správně zavřené. Pokud víko není správně zavřené, nejsou tlačítka aktivní.
2. Po vaření se hrnec může automaticky přepnout do režimu pro udržování teploty jídla. V tomto případě se na displeji zobrazí "0H (0 hodin), 1H (1 hodina), 2H (2 hodiny) ..." nebo "L0:00 (0 minut), L0:01 (1 minuta)."

Během provozu vařiče je normální, že vydává bublavé zvuky. Není to důvod se znepokojovat. Když vaříte menší množství jídla, může se stát, že spolu s víkem zvednete i vnitřní hrnec. V tomto případě, prosím, víkem trochu zalomcujte, aby vnitřní hrnec spadl zpět do krytu vařiče a teprve poté víko odstraňte.

Bezpečně otevřete víko.

1. Odpojte napájení elektrickým proudem nebo vysuňte zástrčku.
2. Vypouštění tlaku z hrnce.
 - A. Rychle otevřete víko (u jídla, které není tekuté). Otočte tlakový ventil na pozici pro vypouštění. U některých přístrojů můžete také stisknout tlačítko pro vypouštění páry " " a držet ho, dokud se plovoucí (zdvižný) ventil neuvolní.
 - B. Běžný způsob otevírání víka
Ponechte elektrický tlakový hrnec, aby se sám ochladil do bodu, kdy se plovoucí (zdvižný) ventil uvolní.
3. Otevřete víko.
Levou rukou otočte vrchní víko v protisměru hodinových ručiček, aby bylo v otevřené (odemknuté) pozici. Pak pravou rukou víko nadzvedněte.
Neotvírejte víko, dokud se tlak v hrnci nevyrovná s okolním tlakem. Neotvírejte víko silou, pokud jde špatně otevřít.
Během otáčení víka netahejte za výpustný ventil.
Po vaření tekutého jídla (kaše a polévka) neotáčejte výpustný ventil a nemačkejte tlačítko pro vypouštění páry, ale vypněte přístroj z elektrické sítě a počkejte, dokud se sám neochladí a dokud neklesne plovoucí (zdvižný) ventil, a teprve poté víko otevřete.

Technické údaje

Model	Kapacita	Napájení elektrickou energií	Jmenovitý výkon	Pracovní tlak	Teplota pro udržování teploty	
MC6MBK	5.7 L	220–240 V~ 50/60 Hz	1000 W	80 kPa	Přibližně 70 °C	
Příslušenství	Lžice 	Polévk. lžice 	Uživatelský manuál 	Odměrka 	Napájecí kabel 	

Části přístroje

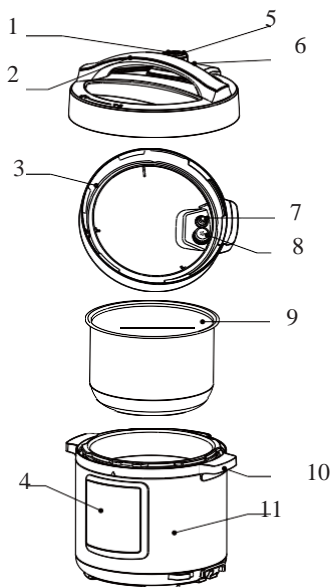

Č.	Popis
1	Páčka výpustného ventilu
2	Páčka vrchního víka
3	Těsnicí kroužek
4	Ovládací panel
5	Otvor pro výfuk/vypouštění páry
6	Plovoucí (zdvižný) ventil
7	Těsnicí kroužek
8	Poklop pro zabránění zablokování
9	Vnitřní nádoba
10	Madlo krytu vařiče
11	Kryt vařiče

Ovládací panel

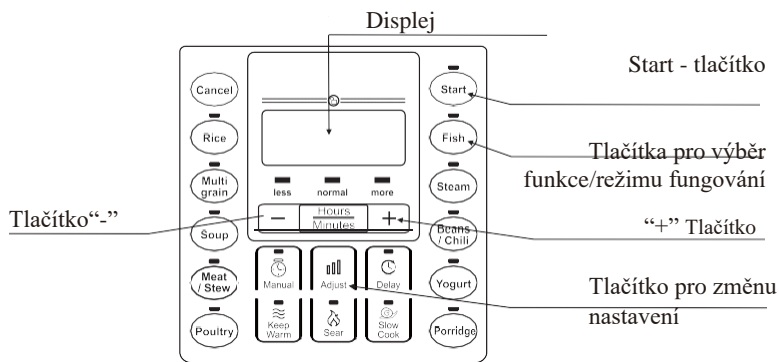

Pokyny pro ovládání přístroje

Funkce / režim fungování	Pokyny pro ovládání přístroje
Zrušit ("Cancel")	V jakémkoli stavu či režimu fungování můžete tlačítkem „Zrušit“ („Cancel“) přerušit fungování přístroje nebo ho přepnout do pohotovostního režimu.
Udržování teploty ("Warm")	Toto tlačítko pro aktivování funkce udržování teploty stiskněte v pohotovostním režimu. Kontrolka pro udržování teploty se rozsvítí a na displeji se objeví výchozí doba fungování. Tlačítka + a – nastavíte dobu fungování.
Opékání ("Sear")	V pohotovostním režimu stiskněte tlačítko pro opékání (např. masa). Rozsvítí se kontrolka a na displeji se objeví " ". Pokud v následujících 10 sekundách nestisknete žádné jiné tlačítko nebo pokud v této době stisknete tlačítko „Start“, začne přístroj automaticky odpočítávat. Až přístroj dovaří, přepne se do pohotovostního režimu.
Pomalé vaření/přípra va jogurtu ("Slow Cook/ Yogurt")	Stiskněte toto tlačítko, když je přístroj v pohotovostním režimu. Rozsvítí se příslušná kontrolka a na displeji se objeví výchozí čas fungování. Pro změnu délky fungování stiskněte tlačítko + nebo –. Tlačítka „Hodiny/minuty“ ("Hours/minutes") změníte délku trvání (v hodinách a minutách). Pokud v následujících 10 sekundách nestisknete žádné tlačítko nebo stisknete tlačítko „Start“, přístroj se automaticky spustí. Na displeji začne odpočítávání. Když se přístroj vypne, přepne se do funkce udržování teploty (po pomalém vaření) nebo pohotovostního režimu (po přípravě jogurtu).
Rýže ("Rice") Zeleninová polévka s obilninami ("Multigrain soup") Maso/“einto pfi“ ("Meat/Ste w") Drůbež ("Poultry") Ryby ("Fish") Dušené fazole	Toto tlačítko stiskněte, když je přístroj v pohotovostním režimu. Rozsvítí se kontrolka a na displeji se objeví " ". Pokud v následujících 10 sekundách nestisknete žádné tlačítko nebo v této době stisknete tlačítko „Start“, přístroj se automaticky spustí. Hned, jak tlak v hrnci dosáhne pracovního tlaku, na displeji se spustí odpočítávání. Když se jídlo dovaří, přepne se tlakový hrnec do režimu udržování teploty.

("Steamed beans/chili porridge")	
Manuální (Manual)	<p>Když je přístroj v pohotovostním režimu, stiskněte tlačítko pro manuální režim fungování („Manual“). Rozsvítí se kontrolka a na displeji se objeví výchozí čas fungování. Tlačítka + a – nastavíte dobu fungování. Pokud v následujících 10 sekundách nestisknete žádné tlačítko nebo v této době stisknete tlačítko „Start“, přístroj se automaticky spustí. Hned, jak tlak v hrnci dosáhne pracovního tlaku, na displeji se spustí odpočítávání. Po dovaření se tlakový hrnec přepne do režimu udržování teploty.</p>
Odložený start ("Delay")	<p>Odložený start začátku fungování: před začátkem fungování stiskněte tlačítko pro odložený start („Delay“). Na displeji se zobrazí výchozí posunutí času. Stiskněte tlačítko + nebo –, kterými nastavíte časový posun začátku fungování. Poté tlačítka „Hodiny/minuty“ ("Hours/minutes") změníte časový posun začátku fungování (v hodinách a minutách). Po 10 sekundách nebo když stisknete tlačítko „Start“ se spustí odpočítávání odloženého startu spuštění. Když odpočítávání skončí, automaticky se spustí fungování ve zvoleném režimu. Poznámka: odložený start není možné nastavit pro přípravu jogurtu, pomalé vaření, opékání a udržování teploty.</p>
Přizpůsobení ("Adjust")	<p>Před začátkem fungování ve zvoleném režimu můžete stisknout tlačítko pro přizpůsobení („Adjust“), abyste změnili chuť jídla. Volte mezi méně („Less“), normálně („Normal“) a více („More“). Poznámka: chuť není možné přizpůsobit pro přípravu rýže a jogurtu, pomalé vaření, opékání, udržování teploty a manuální režim.</p>

Programy

Program	Původní doba vaření (min)		Čas posunutí	Doba udržování teploty
Rýže	14-18		0:10-24:00	10h
Obilniny	méně	20	0:10-24:00	10h
	normálně	35		
	více	50		
Polévka	méně	20	0:10-24:00	10h
	normálně	30		
	více	40		
Maso/Dušené maso se zeleninou	méně	25	0:10-24:00	10h
	normálně	35		
	více	45		
Drůbež	méně	10	0:10-24:00	10h
	normálně	20		
	více	30		
Ryby	méně	3	0:10-24:00	10h
	normálně	5		
	více	8		
Pára	méně	5	0:10-24:00	10h
	normálně	15		
	více	25		
Fazole/Chili	méně	30	0:10-24:00	10h
	normálně	35		
	více	40		
Kaše	méně	10	0:10-24:00	10h
	normálně	20		
	více	30		
Manuální	30 (0-90)		0:10-24:00	10h
Jogurt	6:00h (4:00-8:00)		0:10-24:00	10h
Opékání	30		/	/
Pomalé vaření	4:00h (2:00-12:00)		/	10h
Udržování teploty	2:00h (2:00-12:00)		/	10h

Každodenní kontrola a údržba

Aby vám produkt bezpečně sloužil mnoho let, pečlivě ho, prosím, kontrolujte a udržujte.

Pokud se stane následující:	Řešení:
<ul style="list-style-type: none"> Napájecí kabel a zástrčka jsou zdeformované, poškozené nebo se změnila jejich barva. Část napájecího kabelu nebo zástrčky je horká (teplejší než zbylé díly). Napájecí kabel se krouží a napájení elektrickým proudem se občas přerušuje. Elektrický tlakový hrnec se abnormálně zahřívá a vydává nepříjemné pachy. Když je hrnec zapojen do elektrické sítě, vydává neobvyklé zvuky nebo se třese. 	Přestaňte tlakový hrnec používat a kontaktujte autorizovaný servis ohledně opravy.
<ul style="list-style-type: none"> Na zástrčce nebo zásuvce je prach nebo špína. 	Odstraňte prach a špínu.

Bezpečnostní upozornění

Abyste zabránili zraněním a škodám na materiálu či na majetku, dodržujte, prosím, následující bezpečnostní upozornění.

• Význam symbolů:

 Zákaz	 Obecný zákaz	 Nerozebírejte/ neotvírejte	 Nedotýkejte se mokrýma rukama
	 Zakázaný kontakt (nedotýkejte se)	 Nevystavujte stříkání vody	
 Povinné	 Povinné	 Vyndejte zástrčku ze zásuvky	

• V případě nedodržování následujících upozornění může dojít k dvěma typům nebezpečí.



Upozornění











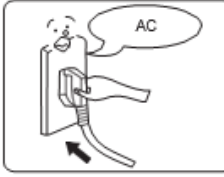

Nebezpečí smrti či vážného zranění v případě nedodržení upozornění.

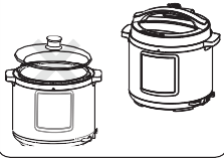

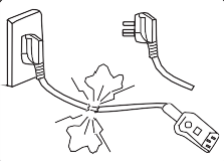



Pozor

Nebezpečí zranění či škody na materiálu či na majetku v případě nedodržování upozornění.









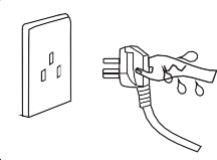

Upozornění

	<p>Používejte vhodnou zásuvku (viz štítek s informacemi či nálepka s technickými údaji) </p> <ul style="list-style-type: none"> • Pokud přístroj nezapojíte do vhodné zásuvky, může dojít k požáru či k úrazu elektrickým proudem. • Nebezpečí požáru, pokud používáte nevhodnou zásuvku.
	<p>Do zásuvky zapojte pouze jeden přístroj. </p> <ul style="list-style-type: none"> • Používejte vhodně uzemněnou zásuvku, vhodnou pro el. proud nad 10 A a zapojte do ní pouze tento přístroj. • Pokud do stejné zásuvky zapojíte více elektrických zařízení, může se zásuvka přehřát a způsobit požár.
	<p>Přísně zakázáno je používat jakékoli jiné víko, kromě víka dodávaného spolu s tímto tlakovým hrncem </p> <ul style="list-style-type: none"> • Přísně zakázané je používání jakéhokoli jiného víka, ať už během ohřívání či během zapojování přístroje. Používejte pouze originální víko. • Používání jakéhokoli jiného víka může způsobit úraz elektrickým proudem či bezpečnostní riziko.
	<p>Nepoužívejte přístroj, je-li napájecí kabel poškozený </p> <ul style="list-style-type: none"> • Poškozený napájecí kabel nahraďte speciálním ohebným napájecím kabelem nebo ho nahraďte speciální sadou, kterou koupíte u výrobce přístroje či v autorizovaném servisu.
	<p>Nevkládejte do přístroje žádné cizí součástky či jiné předměty </p> <ul style="list-style-type: none"> • Je zakázané vkládání kovových pilin, jehel či jiných cizích tělísek do otvorů či drážek na přístroji. • Může to způsobit úraz elektrickým proudem či poruchu ve fungování.
	<p>Přístroj nesmí být na dosah malých dětí. </p> <ul style="list-style-type: none"> • Přístroj musí být mimo dosah malých dětí, jelikož může dojít k úrazu elektrickým proudem či popáleninám.
	<p>Je zakázáno na přístroji provádět změny. </p> <ul style="list-style-type: none"> • Pozměňování přístroje a oprava ze strany osob, které k tomu nejsou kvalifikované a vhodně vyškolené, je zakázáno. • Nedodržování této rady může vést k úrazu elektrickým proudem či požáru. • Přístroj či jeho části smí opravovat pouze kvalifikovaný servisní technik.

	<p>Přístroj nikdy neponořujte do vody a nedávejte ho pod tekoucí vodu</p> <ul style="list-style-type: none"> • Pokud tak učiníte, může dojít k úrazu elektrickým proudem nebo ke zkratu. 
<p>Upozornění ohledně otevírání víka</p> <ul style="list-style-type: none"> • Pokud tlakový hrnec nefunguje, není v hrnci vyšší tlak a plovoucí (zdvížený) ventil je uvolněný. • Během fungování elektrického tlakového hrnce se tlak v hrnci zvyší a plovoucí (zdvížený) ventil se nadzvedne. Když je plovoucí ventil zvednutý, nezkoušejte silou otevírat víko, dokud tlak uvnitř hrnce opět neklesne. • Jde-li víko špatně otevřít, neotvírejte ho silou, může vám to způsobit popáleniny či jiná zranění. 	
	<p>Občas zkontrolujte</p> <ul style="list-style-type: none"> • Občas zkontrolujte poklop, který zabraňuje zablokování, a výpustný ventil; přesvědčte se, zda nejsou ucpané či zakryté. • Nezakrývejte výpustný ventil těžkými předměty a nezkoušejte ho nahradit jiným předmětem. 

Pozor

	<p>Nikdy se zástrčky nedotýkejte mokřými rukama.</p> <ul style="list-style-type: none"> • Jinak může dojít k úrazu elektrickým proudem. 
	<p>Když odpojíte přístroj z elektrické sítě, tahejte za zástrčku a ne za napájecí kabel.</p> <ul style="list-style-type: none"> • Když odpojíte přístroj z elektrické sítě, držte jej vždy za zástrčku. • Netahejte za kabel, jelikož jej tím můžete poškodit a způsobit si tak úraz elektrickým proudem či zkrat. 
	<p>Pokud přístroj zrovna nepoužíváte, vypněte jej z elektrické sítě.</p> <ul style="list-style-type: none"> • V opačném případě může dojít k protékání tekutin, požáru či poruše během fungování. 
	<p>Během fungování přístroje nikdy nepřibližujte ruce k výpustnému otvoru.</p> <ul style="list-style-type: none"> • Během fungování nikdy nepřibližujte ruce k výpustnému otvoru, jelikož se můžete spálit. • Během fungování nikdy nezakrývejte výpustný otvor hadrem ani jinými předměty. 

	<p>Během fungování hrnce se nedotýkejte víka</p> <ul style="list-style-type: none"> • Během fungování hrnce se víko velmi zahřívá, proto se ho nedotýkejte, abyste se nepopálili. 	
	<p>Celkové množství jídla a vody nesmí přesáhnout rysku Max.</p> <ul style="list-style-type: none"> • Celkové množství jídla a vody nesmí přesáhnout rysku Max, jinak se může stát, že se jídlo uvaří špatně nebo dojde během fungování k poruše. 	
	<p>Používejte pouze originální hrnec určený k danému účelu</p> <ul style="list-style-type: none"> • Jsou-li na dně hrnce či na topné desce cizí předměty, tak je před spuštěním přístroje odstraňte. • Jinak může dojít k přehřátí hrnce či k výkyvům ve fungování. 	
	<p>Vnitřní nádobu nepoužívejte spolu s žádným jiným varným ani ohřívacím přístrojem</p> <p>V opačném případě může dojít k deformaci či poruše při fungování.</p> <p>Používejte, prosím, speciální vnitřní nádobu.</p>	
	<p>Když přístroj přesouváte, držte jej, prosím, za madlo jeho vnějšího krytu.</p> <ul style="list-style-type: none"> • Aby vám hrnec nevypadl z ruky, nedržte jej při manipulaci za madlo víka. 	
<p>Nepoužívejte hrnec v následujících prostorech či prostředích:</p> <ul style="list-style-type: none"> • Nepoužívejte hrnec na nestabilních površích. • Nepoužívejte hrnec v blízkosti vody či ohně. • Nepoužívejte hrnec v blízkosti stěn či nábytku. • Nepoužívejte hrnec na místech, kde je vystaven přímému slunečnímu záření a stříkání, resp. prskání oleje. • Nepoužívejte hrnec v blízkosti sporáku, jelikož by mohlo dojít ke vzniku požáru. 		

Vhodné místo pro skladování přístroje

- Je-li hrnec uložený na stole nebo pracovní desce, očistěte z něj tuk, špinu a případný prach.
- Elektrický tlakový hrnec skladujte 30 cm stranou od jiných kuchyňských spotřebičů.

Čištění

- Po každém použití přístroj očistěte.
- Před čištěním a údržbou vás prosíme, abyste přístroj vypojili z elektrické sítě a počkali, než vychladne.
- Odstraňte víko a vnitřní hrnec. Nejprve ho umyjte čisticím prostředkem, pak ho důkladně opláchněte vodou a nakonec ho do sucha otřete měkkým hadříkem.
- Vnitřní stranu víka omyjte vodou. Těsnicí kroužek, poklop, zabraňující zablokování, výpustný ventil a plovoucí (zdvíhací) ventil můžete odstranit, abyste je snáze umyli. Po umytí je opět umístěte na správné místo a vnitřní stranu víka poté otřete suchým hadříkem.
- Kryt hrnce otřete hadříkem. Neponořujte ani nepotápějte kryt hrnce do vody ani ji na něj nepouštějte.

Odstraňování potíží

V následujících případech možná nepůjde o chybu ve fungování vařiče. Prosíme, abyste pečlivě zkontrolovali následující, ještě než vařič pošlete na opravu do servisu.

S/N	Potíž, resp. porucha	Příčina	Řešení
1	Víko se těžko zavírá.	Těsnicí kroužek není umístěn správně.	Umístěte těsnicí kroužek na správné místo.
		Plovoucí (zdvíhací) ventil se drží osy.	Rychle stiskněte osu.
2	Víko se těžko otevírá.	Plovoucí (zdvíhací) ventil je ve zvednuté pozici.	Zlehka stiskněte tyčinkou plovoucí (zdvíhací) ventil.
		V hrnci je ještě stále vyšší tlak.	Víko otevřete teprve, až se tlak v hrnci vyrovná tlaku v okolí.
3	Zpod pokličky uchází pára.	Těsnicí kroužek není umístěn správně.	Umístěte těsnicí kroužek na správné místo.
		Na těsnicím kroužku jsou zbytky jídla.	Očistěte těsnicí kroužek.
		Těsnicí kroužek je poškozený.	Vyměňte těsnicí kroužek.
		Víko není správně dovnězené.	Zavřete správně víko.
4	Z plovoucího (zdvíhacího) ventilu uchází pára.	Zbytky jídla na těsnění plovoucího (zdvíhacího) ventilu.	Očistěte plovoucí (zdvíhací) ventil.
		Plovoucí (zdvíhací) ventil je opotřebovaný.	Vyměňte plovoucí (zdvíhací) ventil.
5	Plovoucí (zdvíhací) ventil se nezvedá	Ve vnitřní nádobě je příliš málo jídla a vody.	Přidejte vodu podle pokynů v receptu.
		Pára uchází zpod pokličky nebo skrz výpustný ventil.	Pošlete přístroj na opravu do autorizovaného servisu.

S/N	Potíž, resp. porucha	Příčina	Řešení	
6	Přes výpustný ventil bez přestání vychází pára.	Výpustný ventil není v uzavřené pozici (v pozici pro utěsnění).	Otočte výpustný ventil do uzavřené pozice (pozice pro utěsnění).	
		Chyba při kontrole tlaku.	Pošlete přístroj na opravu do autorizovaného servisu.	
7	Nerozsvítí se kontrolka pro zapnutí.	Špatný kontakt v zásuvce.	Zkontrolujte, prosím, zásuvku.	
8	Všechny kontrolky blikají.	E1 na displeji	Chyba spodního senzoru.	Pošlete přístroj na opravu do autorizovaného servisu.
		E2 na displeji		
		C1 na displeji	Příliš vysoká teplota, jelikož ve vnitřní nádobě není voda.	Přidejte dostatečné množství vody.
			Příliš vysoká teplota, protože ve vnitřní nádobě není voda.	Správně umístěte vnitřní nádobu.
E8 na displeji	Chyba tlakového spínače.	Pošlete přístroj na opravu do autorizovaného servisu.		
9	Rýže je jen částečně uvařená nebo příliš tvrdá.	Příliš málo vody.	Přidejte dostatečné množství vody.	
		Příliš brzy jste otevřeli víko.	Když je proces vaření hotový, ponechte na přístroji víko ještě po dobu 5 minut.	
10	Rýže je příliš měkká	Příliš mnoho vody.	Snižte množství vody dle potřeby.	

ZÁRUKA A SERVIS

Pro více informací nebo v případě problémů kontaktujte, prosím, centrum Gorenje ve Vaší zemi (telefonní čísla jsou uvedena v Mezinárodním záručním seznamu). Pokud se takové centrum ve Vaší zemi nenachází, kontaktujte, prosím, místního prodejce značky Gorenje nebo oddělení malé domácí techniky Gorenje.

Pouze pro osobní použití

GORENJE
VÁM PŘEJE HODNĚ RADOSTI PŘI POUŽÍVÁNÍ VAŠEHO ZAŘÍZENÍ.

BG

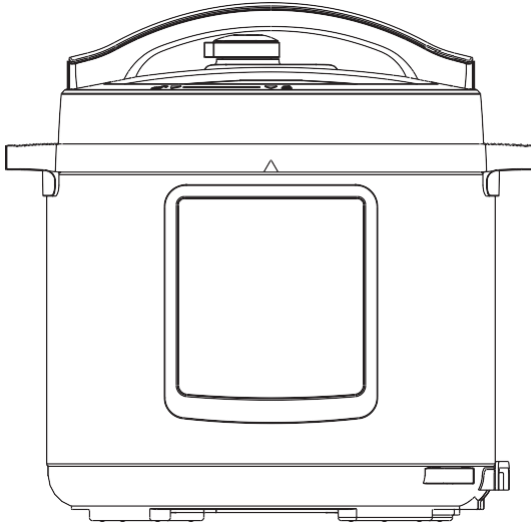

MC6MBK_737435

ВАЖНА БЕЛЕЖКА: Прочетете внимателно ръководството преди употреба на уреда. Запазете ръководството за бъдещи справки.
(Илюстрациите са само за справка, действителният продукт може да се различава от показаните илюстрации.)

 Внимание

1. Прочетете всички инструкции.
2. Този уред е предназначен само за домашна употреба. Не го използвайте на открито.
3. Този уред не е предназначен за употреба от лица с намалени физически, сетивни или умствени способности или от лица без опит и познания, освен ако не са наблюдавани или инструктирани относно употребата на уреда от лице, отговорно за тяхната безопасност.
4. Този уред не трябва да бъде ползван от деца. Дръжте уреда и неговия захранващ кабел далеч от деца.
5. Децата трябва да бъдат наглеждани, за да се уверите, че не си играят с уреда.
6. Този уред е предназначен за ползване в домакинството и други подобни приложения като:
 - кухненски зони за персонала в магазини, офиси и други работни среди;
 - селскостопански сгради;
 - от клиенти в хотели, мотели и други среди от жилищен тип;
 - места за почивка от типа „нощувка и закуска“.
7. Ако захранващият кабел е повреден, той трябва да бъде сменен от производителя, негов оторизиран сервиз или от квалифициран техник, за да се избегне всякаква опасност.
8. Изключвайте уреда от електрическата мрежа преди почистване, поддръжка или преместване и когато няма да го ползвате.
9. Не потапяйте която и да е част на уреда във вода или друга течност.
10. Регулаторът на налягането, позволяващ освобождаването на парата, трябва да се проверява редовно, за да се гарантира, че не е блокиран.
11. Контейнерът не трябва да се отваря, преди налягането да е намалало значително.
12. След употреба на уреда може да има остатъчна топлина в нагревателния елемент. Не го докосвайте.
13. Предупреждение: избягвайте разливане върху конектора.
14. Предупреждение: неправилната употреба може да причини нараняване.
15. Този уред не е предназначен за работа чрез външен таймер или независима система за дистанционно управление.
16. Не поставяйте мултикукъра в загоряла фурна.
17. Премествайте мултикукъра с изключително внимание, когато е под налягане. Не докосвайте горещите повърхности. Използвайте дръжките и копчетата. Използвайте предпазни средства, ако е необходимо.

18. Не допускайте деца в близост до мултикукъра, когато работи.
19. Не използвайте мултикукъра за цели, различни от тези, за които е предназначен.
20. Този уред готви под налягане. Неправилната употреба на мултикукъра може да доведе до изгаряния. Уверете се, че уредът е затворен правилно, преди да прилагате топлина; вижте в раздела „Инструкции за употреба“.
21. Никога не отваряйте мултикукъра със сила. Не отваряйте уреда, преди да сте се уверили, че вътрешното налягане е спаднало напълно. Вижте в раздела „Инструкции за употреба“.
22. Никога не използвайте мултикукъра, без да сте добавили вода или храна в него, тъй като това би довело до сериозна повреда.
23. Не пълнете мултикукъра над 2/3 от капацитета му. Когато пригответе храни, които се разширяват по време на готвенето, като например ориз или сушени зеленчуци, не пълнете уреда над половината от капацитета му.
24. Използвайте подходящите източници на топлина съгласно инструкциите за употреба.
25. След готвене на месо с кожата (например волски език), което може да набъбне вследствие на готвенето под налягане, не бодете подутата кожа, тъй като може да се опарите.
26. Когато готвите тестени храни, разклатете леко уреда, преди да отворите капака, за да избегнете излизането на храната извън него.
27. Преди всяка употреба се уверявайте, че клапаните не са запушени. Вижте в раздела „Инструкции за употреба“.
28. Никога не използвайте мултикукъра в режим на готвене под налягане за пържене на храна с много или малко мазнина.
29. Не се опитвайте да ремонтирате системите за безопасност отвъд инструкциите за поддръжка, посочени в инструкциите за употреба.
30. Използвайте само резервни части от производителя, предназначени за вашия модел. По-специално, използвайте корпуса заедно с капак от същия производител, които са указани като съвместими.
31. ЗАПАЗЕТЕ ТЕЗИ ИНСТРУКЦИИ.

Уредът не трябва да се изхвърля заедно с обичайните домакински отпадъци. В края на експлоатационния му срок уредът трябва да бъде предаден в събирателен пункт за рециклиране на електрическо и електронно оборудване. Чрез събирането и рециклирането на стари уреди вие правите важен принос към запазването на природните ресурси и осигурявате екологосъобразно изхвърляне.

Този уред има маркировка съгласно Европейска директива 2012/19/ЕО относно изхвърлянето на използвано електрическо и електронно оборудване (WEEE). Директивата посочва изискванията за събиране и управление на отпадъка от електрическо и електронно оборудване в сила в целия Европейски съюз.

Подготовка за готвене

1. Отворете капака правилно.

Хванете дръжката на горния капак, завъртете я в посока, обратна на часовниковата стрелка, на около 30°, докато капакът се отключи, и след това го свалете.



Отключено състояние

2. Уверете се, частите и аксесоарите на капака са монтирани правилно.

Уверете се, че поплавъчният клапан и изпускателният клапан не са блокирани и че уплътнителният пръстен и антиблокиращият механизъм са монтирани правилно.



3. Извадете вътрешния съд и добавете храна и вода в него.

Общото количество храна и вода не трябва да надвишава обозначението Max (Максимум) във вътрешния съд.

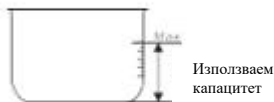

Използваем капацитет

4. Поставете вътрешния съд в мултикукър.

Почистете външната повърхност на вътрешния съд. Уверете се, че няма чужди предмети или вода по вътрешната повърхност на електрическия мултикукър.



Завъртете вътрешния съд наляво и надясно, за да осигурите добър контакт с нагревателната плоча.

5. Затворете безопасно капака.

Преди да затворите капака, се уверете, че уплътнителният пръстен е поставен правилно. Хванете дръжката на горния капак. Задайте капака в „отключено състояние“. Поставете горния капак хоризонтално върху корпуса на уреда и завъртете горния капак в посока на часовниковата стрелка на около 30° до заключено положение („Заключено състояние“).



Заключено състояние

6. Поставете правилно изпускателния клапан.

По време на работа завъртете изпускателния клапан в позиция на херметическо затваряне. В тази позиция мултикукърът ще работи в херметически режим.



За ръчно изпускане на парата завъртете дръжката на изпускателния клапан в изпускателна позиция.

Електрическият мултикукър ще работи в изпускателен режим.

Докато парата се освобождава, не дръжте ръцете или лицето си над изпускателния отвор.

- Уверете се, че поплавъчният клапан е паднал надолу преди работа с мултикукър (преди нагряване поплавъчният клапан е спуснат надолу).

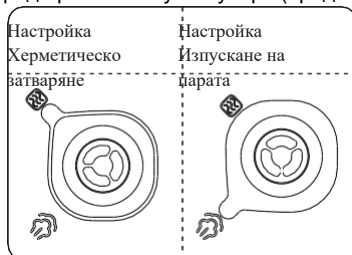

Обща функция

1. Включете мултикукъра. Ако бутоните не работят, се уверете, че капакът е затворен правилно. Ако капакът не е затворен правилно, бутоните няма да работят.
2. След готвене мултикукърът може да влезе автоматично в режим на поддържане на топлината. В този случай индикаторът ще извежда 0H (0 часа), 1H (1 час), 2H (2 часа) ...или L0:00 (0 минути), L0:01 (1 минута).

Съвети:





Когато мултикукърът работи, е нормално да издава клопаш звук. Това не е причина за притеснение.

Когато готвите малко количество храна, вътрешният съд може да се повдигне, когато отворите капака. В този случай разклатете капака, за да падне вътрешният съд обратно в корпуса на уреда и след това свалете капака.

Безопасно отваряне на капака

1. Изключете захранването или извадете щепсела от контакта.
2. Изпускане на парата
 - A. Бързо отваряне на капака (за нетечни храни).
Завъртете изпускателния клапан до настройката за изпускане на парата. При някои модели уреди можете също така да наистинете бутона за освобождаване на парата " " и да го задържите, докато поплавъчният клапан падне надолу.
 - B. Стандартен начин за отваряне на капака
Оставете електрическият мултикукър да се охлади по естествен път, докато поплавъчният клапан падне надолу.
3. Отваряне на капака
Завъртете горния капак в посока, обратна на часовниковата стрелка, докато достигне в отворено положение. След това вдигнете горния капак с дясната ръка, за да го отворите. Не отваряйте капака, преди налягането в съда да е напълно освободено. Не отваряйте капака със сила, ако се отваря трудно.
Не дърпайте изпускателния клапан, когато го въртите.
След като сте готвили течни храни (каша или супа), не въртете изпускателния клапан и не натискайте бутона за освобождаване на парата. Вместо това изключете захранването, оставете мултикукъра да се охлади по естествен път, докато поплавъкът падне, и след това отворете капака.

Технически данни

Модел	Капацитет	Електрозахранване	Номинална мощност	Работно налягане	Температура за поддържане на топлината	
MC6MBK	5,7 литра	220–240 V~ 50/60 Hz	1000 W	80 kPa	Около 70 °C	
Акcesoари	Лъжица Супена лъжица Ръководство за употреба Мерителна чаша Захранващ кабел					
						

Описание на частите

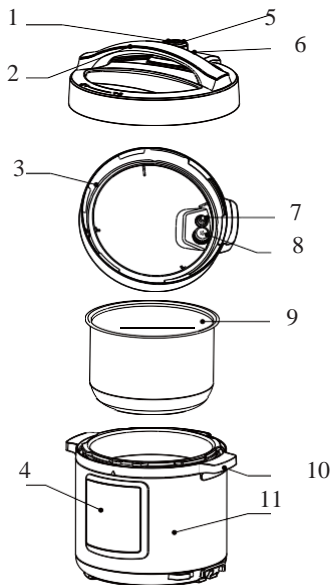

№:	Описание
1	Дръжка на изпускателния клапан
2	Дръжка на горния капак
3	Уплътнителен пръстен
4	Контролен панел
5	Отвор за изпускане на парата
6	Поплавъчен клапан
7	Уплътнителен пръстен
8	Антиблокиращ механизъм
9	Вътрешен съд
10	Дръжка на корпуса на уреда
11	Корпус на уреда

Бутони и функции

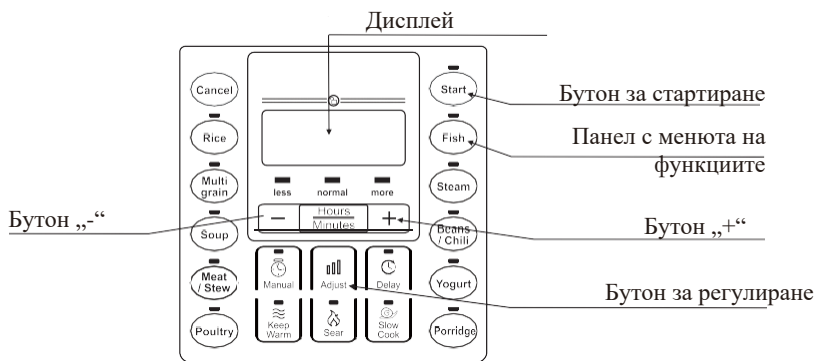

Упътвания за работа

Функция	Упътвания за работа
Функция	Упътвания за работа
Cancel (Отмяна)	Във всякакво състояние или режим на работа натиснете бутона „Cancel“ (Отмяна), за да отмените текущата операция и да се върнете в режим на готовност.
Warm (Подгръване)	В режим на готовност натиснете бутона „keep warm“ (поддържане на топлината), за да влезете в режим на поддържане на топлината. Индикаторът „keep warm“ ще светне и времето на работа по подразбиране ще се появи на дисплея. Натиснете бутон „+“ или „-“, за да регулирате времето на работа.
Sear (Запържване)	Когато уредът е в режим на готовност, натиснете бутона „Sear“ (Запържване). Индикаторът ще светне и " " ще се появи на дисплея. Ако в рамките на 10 секунди не бъде натиснат бутон или ако натиснете бутона „Start“, уредът ще започне автоматично обратно отброяване и ще влезе в режим на готовност след приключване на готвенето.
Slow Cook (Бавно готвене)/ Yogurt (Йогурт)	В режим на готовност натиснете бутона за функция. Индикаторът ще светне и времето на работа по подразбиране ще се изведе на дисплея. Натиснете бутон „+“ или „-“, за да регулирате времето на работа. Натиснете бутона „Hours/minutes“ (Часове/минути), за да промените продължителността на готвене (часове и минути). Ако в рамките на 10 секунди не бъде натиснат бутон или ако натиснете бутона „Start“, мултикукърът ще стартира готвенето автоматично. На дисплея ще стартира обратно броене и след приключване на готвенето уредът ще влезе в режим на поддържане на топлината (бавно готвене) или в режим на готовност (йогурт).
Rice (Ориз) Multigrain (Многозърнест) / Soup (Супа) Meat (Месо)/Stew (Задушаване) Poultry (Пилешко) Fish (Риба) Steam (Готвене на пара)/beans (Боб)/ chili (чили)/porridge (каша)	В режим на готовност натиснете бутона за функция. Индикаторът ще светне и " " ще се появи на дисплея. Ако в рамките на 10 секунди не бъде натиснат бутон или ако натиснете бутона „Start“, мултикукърът ще стартира готвенето автоматично. На дисплея ще стартира обратно броене, веднага след като действителното налягане в съда достигне работното налягане. След приключване на готвенето мултикукърът ще влезе в режим на поддържане на топлината.
Manual (Ръчна настройка)	В режим на готовност натиснете бутона „Manual“ (Ръчна настройка). Индикаторът ще светне и времето за готвене под налягане по подразбиране ще се изведе на дисплея. Натиснете бутон „+“ или „-“, за да регулирате времето на готвене под налягане. Ако в рамките на 10 секунди не бъде натиснат бутон или ако натиснете бутона „Start“, мултикукърът ще стартира готвенето автоматично. На дисплея ще стартира обратно броене, веднага след като действителното налягане в съда достигне работното налягане. След приключване на готвенето мултикукърът ще влезе в режим на поддържане на топлината.

Delay (Отложен старт)	Отложен старт на готвенето: преди стартиране на програмата натиснете бутона „Delay“ (Отложен старт). На екрана се извежда предварително зададеното време на отложен старт. Натиснете бутон „+“ или „-“, за да регулирате времето на отложен старт. След това използвайте бутона „Hours/minutes“ (Часове/минути), за да промените времето на отложен старт (часове и минути). След 10 секунди или когато натиснете бутона „Start“, уредът стартира обратно броене на времето на отложения старт. След приключване на обратното броене програмата се включва. Бележка: Отложен старт не може да бъде зададен за режими Йогурт, Бавно готвене, Запърждане и Поддържане на топлината.
Adjust (Регулиране)	Преди да стартира програмата, можете да натиснете бутона „Adjust“ (Регулиране), за да промените степента на аромат на храната. Изберете между „less“ (по-малко), „normal“ (нормално) и „more“ (повече). Бележка: Ароматът не може да бъде регулиран за режимите Ориз, Йогурт, Бавно готвене, Запърждане, Поддържане на топлината и Ръчна настройка.

Програми

Програма	Първоначално зададено време за готвене (минути)		Отложен старт	Време за поддържане на топлината
Rice (Ориз)	14-18		0:10-24:00	10 ч.
Multigrain (Многозърнест)	по-малко	20	0:10-24:00	10 ч.
	нормално	35		
	повече	50		
Soup (Супа)	по-малко	20	0:10-24:00	10 ч.
	нормално	30		
	повече	40		
Meat (Месо)/ Stew (Задушаване)	по-малко	25	0:10-24:00	10 ч.
	нормално	35		
	повече	45		
Poultry (Пилешко)	по-малко	10	0:10-24:00	10 ч.
	нормално	20		
	повече	30		
Fish (Риба)	по-малко	3	0:10-24:00	10 ч.
	нормално	5		
	повече	8		
Steam (Готвене на пара)	по-малко	5	0:10-24:00	10 ч.
	нормално	15		
	повече	25		
Beans (Боб)/ Chili (Чили)	по-малко	30	0:10-24:00	10 ч.
	нормално	35		
	повече	40		
Porridge (Каша)	по-малко	10	0:10-24:00	10 ч.
	нормално	20		
	повече	30		
Manual (Ръчна настройка)	30 (0-90)		0:10-24:00	10 ч.
Yoghurt (Йогурт)	6:00 ч. (4:00-8:00)		0:10-24:00	10 ч.
Sear (Запърждане)	30		/	/
Slow Cook (Бавно готвене)	4:00 ч. (2:00-12:00)		/	10 ч.
Keep Warm (Поддържане на топлината)	2:00 ч. (2:00-12:00)		/	10 ч.

Ежедневна проверка и поддръжка



За да използвате уреда безопасно и с по-дълъг експлоатационен срок, го проверявайте и поддържайте внимателно.

Ако възникне следното:	Решение:
<ul style="list-style-type: none"> Захранващият кабел и щепселът са разтегнати, деформирани, повредени или цветът им е променен. Една част от захранващия кабел или от щепсела е по-гореща. Захранващият кабел е огънат и захранването прекъсва от време на време. Електрическият мултикукър се нагорещява прекомерно и генерира неприятна миризма. При подаване на електрозахранване уредът издава необичаен шум или вибрации. 	Спрете да използвате мултикукъра и го занесете за ремонт в оторизиран сервис.
<ul style="list-style-type: none"> Върху кабела или контакта има прах или замърсяване. 	Отстранете праха или замърсяването.

Мерки за безопасност

За да избегнете физическо нараняване или имуществени загуби, спазвайте следните мерки за безопасност:

- Значения на символите:

 Забранено	 Обща забрана	 Не разглюбявайте	 Не докосвайте с влажни ръце
	 Забранен контакт (не докосвайте)	 Не излагайте на водни пръски	
 Задължително	 Задължително действие	 Изключете щепсела от контакта	

- Опасността, причинена от неправилна употреба, ако следните предупреждения не се спазват, включва две степени



Предупреждения











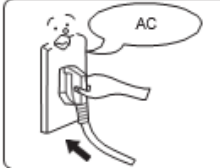

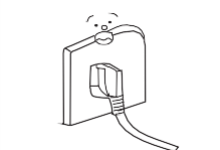

Риск от смърт или сериозно нараняване, ако предупреждението не се спазва.

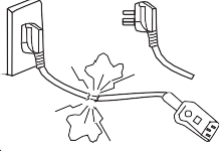







Внимание









Риск от физическо нараняване или имуществени вреди, ако предупрежденията не се спазват.

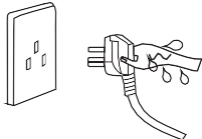

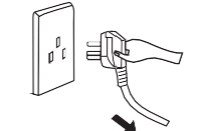

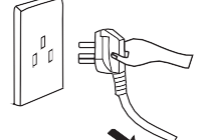





Предупреждение

	<p>Използвайте подходящ електрически контакт (вижте данните на етикета)</p> <ul style="list-style-type: none"> • Използването на неподходяща електрическа мрежа може да причини пожар или токов удар. • Опасност от пожар, ако се използва неподходящ контакт. 	
	<p>Използвайте указания контакт.</p> <ul style="list-style-type: none"> • Използвайте специален заземен контакт с номинален ток над 10 А. • Ако контактът се споделя с други електрически уреди, той може да се нагрее прекалено и да предизвика пожар. 	
	<p>Строго забранено е да използвате какъвто и да е капак, различен от предоставения с мултикукьра</p> <ul style="list-style-type: none"> • Строго забранено е да използвате какъвто и да е капак за нагряване или по време на процеса на включване на уреда. Използвайте само оригиналния капак. • Използването на всякакъв друг капак може да причини токов удар или опасност. 	
	<p>Спрете да използвате уреда, ако захранващият кабел е повреден.</p> <ul style="list-style-type: none"> • Заменете повредения захранващ кабел със специален мек кабел или го заменете със специален комплект, закупен от производителя или оторизиран сервиз. 	
	<p>Не поставяйте никакви чужди предмети върху уреда.</p> <ul style="list-style-type: none"> • Забранено е пхването на метални стружки, игли и други чужди предмети в отворите или слотовете на уреда. • В противен случай това може да причини токов удар или необичайно движение. 	
	<p>Дръжте уреда далеч от деца.</p> <ul style="list-style-type: none"> • Дръжте уреда далеч от деца, за да избегнете токов удар и изгаряне. 	
	<p>Забранено е модифицирането на уреда</p> <ul style="list-style-type: none"> • Забранено е модифицирането на уреда или ремонтът от непрофесионалисти. • Неспазването на тази забрана може да причини пожар или токов удар. • Ремонтът или смяната на части на този уред може да се извършва само от оторизиран сервиз. 	

	<p>Не потапяйте уреда във вода и не го излагайте на течаща вода.</p> <ul style="list-style-type: none"> • В противен случай това може да предизвика токов удар или късо съединение. 	
<p>Предупреждение относно отварянето на капака</p> <ul style="list-style-type: none"> • Когато електрическият мултикукър не работи, в съда няма увеличено налягане и поплавъчният клапан е в позиция надолу. • Когато електрическият мултикукър работи, налягането в съда се повишава и поплавъчният клапан се надига. В този случай не се опитвайте да отворите капака със сила, преди налягането да е напълно освободено; • Ако капакът се отваря трудно, не го отваряйте със сила, тъй като това може да причини попарване или физическо нараняване. 		
 	<p>Периодични проверки</p> <ul style="list-style-type: none"> • Периодично проверявайте антиблокиращия механизъм и основата на изпускателния клапан, за да се уверите, че не са блокирани; • Не покривайте изпускателния клапан с тежки предмети и не го заменяйте с друга част. 	

Внимание

	<p>Никога не дърпайте щепсела с влажни ръце</p> <ul style="list-style-type: none"> • За да избегнете токов удар. 	
	<p>За да изключите захранващия кабел от контакта, издърпайте щепсела, а не кабела.</p> <ul style="list-style-type: none"> • Когато дърпате щепсела, винаги го дръжте с пръсти. • Не дърпайте захранващия кабел, тъй като това ще го повреди и ще предизвика токов удар и късо съединение. 	
	<p>Изключвайте уреда от електрическата мрежа, когато няма да го ползвате</p> <ul style="list-style-type: none"> • В противен случай това може да предизвика теч, пожар или неизправност. 	
	<p>По време на работа не движете ръцете си твърде близко до зоната за изпускане на пара.</p> <ul style="list-style-type: none"> • По време на готвене не движете ръцете си твърде близко до зоната за изпускане на пара, за да избегнете изгаряния. • По време на готвене не покривайте отвора с кърпа или друг предмет. 	

	<p>Не докосвайте капака, когато уредът работи.</p> <ul style="list-style-type: none"> • Когато уредът работи, капакът е много горещ. Затова не го докосвайте, тъй като това може доведе до попарване. 	
	<p>Общото количество храна и вода не трябва да надвишава обозначението Max (Максимум).</p> <ul style="list-style-type: none"> • Общото количество храна и вода не трябва да надвишава обозначението Max (Максимум), в противен случай храната може да не се сготви или да възникне неизправност. 	
	<p>Не използвайте съд, различен от предназначения за целта</p> <ul style="list-style-type: none"> • Ако на дъното на съда или върху повърхността на нагревателната плоча има чужди предмети, ги отстранете преди употреба на уреда. • В противен случай мултикукърът може да прегрее или да не работи нормално. 	
	<p>Не използвайте вътрешния съд с друг нагревателен уред</p> <ul style="list-style-type: none"> • За да избегнете деформация или неизправност. Използвайте специалния вътрешен съд. 	
	<p>Когато местите уреда, хванете дръжката на корпуса</p> <p>За да избегнете изпускане на уреда, когато го местите на друго място, не го хващайте директно за дръжката на капака.</p>	
<p>Не използвайте уреда на следните места</p> <ul style="list-style-type: none"> • Не използвайте върху нестабилни повърхности. • Не използвайте в близост до вода и огън. • Не използвайте в близост до стени и мебели. • Не използвайте на места, изложени на пряка слънчева светлина и пръски от мазнина. • Не използвайте в близост до печки, за да избегнете пожар. 		

Среда за съхранение на продукта

- Почиствайте периодично уреда и отстранявайте мазнината и замърсяванията, ако го съхранявате върху масата.
- Дръжте електрическия мултикукър на разстояние 30 см от другите кухненски уреди.

Почистване след употреба

1. Почиствайте уреда след всяка употреба.
2. Преди почистване и поддръжка изключете електрическия кабел от контакта и изчакайте, докато уредът се охлади.
3. Свалете капака и вътрешния съд. Почистете първо с почистващ препарат, след това изплакнете добре с вода и подсушете с мека кърпа.
4. Почистете вътрешната страна на капака с вода. Уплътнителният пръстен, антиблокиращият механизъм, основата на изпускателния клапан и поплавъчният клапан могат да се свалят за измиване. Поставете ги обратно правилно след измиването и след това подсушете вътрешната страна на капака с кърпа.
5. Почистете корпуса на уреда с кърпа. Не накусвайте и не потапяйте корпуса на уреда във вода и не пръскайте вода върху него.

Отстраняване на проблеми

Ако възникне следното, то не означава непременно грешка или неизправност на уреда. Извършете внимателно проверките по-долу, преди да дадете уреда за ремонт.

S/N	Проблем	Причина	Решение
1	Капакът се затваря трудно	Уплътнителният пръстен не е монтиран правилно.	Поставете уплътнителния пръстен правилно.
		Поплавъчният клапан притиска буталния прът.	Натиснете леко буталния прът.
2	Капакът се отваря трудно	Поплавъчният клапан е в позиция нагоре.	Натиснете леко поплавъчния клапан с клечка.
		Във вътрешността на уреда има налягане.	Отворете капака, след като налягането е освободено напълно.
3	От капака излиза пара	Уплътнителният пръстен не е монтиран правилно.	Монтирайте правилно уплътнителния пръстен.
		По уплътнителния пръстен има остатъци от храна.	Почистете уплътнителния пръстен.
		Уплътнителният пръстен е повреден.	Сменете уплътнителния пръстен.
		Капакът не се затваря правилно.	Затворете капака правилно.
4	От поплавъчния клапан излиза пара.	По уплътнението на поплавъчния клапан има остатъци от храна.	Почистете уплътнението на поплавъчния клапан.
		Уплътнението на поплавъчния клапан е износено.	Сменете уплътнението на поплавъчния клапан.
5	Поплавъчният клапан не изскача нагоре.	Във вътрешния съд има твърде малко количество храна и вода.	Добавете храна и вода съгласно рецептата.
		От капака или от поплавъчния клапан излиза пара.	Обърнете се към сервиз за ремонт.

S/N	Проблем	Причина	Решение	
6	От изпускателния клапан непрекъснато излиза пара.	Изпускателният клапан не е в позиция на херметическо затваряне.	Завъртете изпускателния клапан до позиция на херметическо затваряне.	
		Управлението на налягането не работи.	Обърнете се към сервиз за ремонт.	
7	Индикаторът за захранването не светва	Лош контакт с електрическия контакт	Проверете електрическия контакт.	
8	Всички индикатори мигат	На дисплея се извежда E1	Неизправност в сензора на дъното	Обърнете се към сервиз за ремонт.
		На дисплея се извежда E2		
		На дисплея се извежда C1	Висока температура поради липса на вода във вътрешния съд.	Добавете необходимото количество вода.
			Висока температура поради липса на вода във вътрешния съд	Поставете вътрешния съд правилно.
На дисплея се извежда E8	Неизправност в превключването на налягането	Обърнете се към сервиз за ремонт.		
9	Оризът е полусварен или много твърд.	Има твърде малко вода.	Добавете необходимото количество вода.	
		Капакът е отворен прекалено рано	След приключване на цикъла на готвене оставете капака затворен още 5 минути.	
10	Оризът е преварен.	Има твърде много вода.	Намалете количеството вода спрямо количеството ориз.	

ГАРАНЦИЯ И СЕРВИЗ

За повече информация или в случай на проблеми, моля, свържете се с Кол-центъра на Gorenje във вашата държава (телефонните номера са изброени в листа с международната гаранция). Ако във вашата държава няма такъв център, моля, свържете се с местното представителство на Gorenje или с отдела на Gorenje за малки домакински уреди.

Само за лична употреба!

GORENJE
ВИ ПОЖЕЛАВА ПРИЯТНО ПОЛЗВАНЕ НА ВАШИЯ УРЕД.

HU

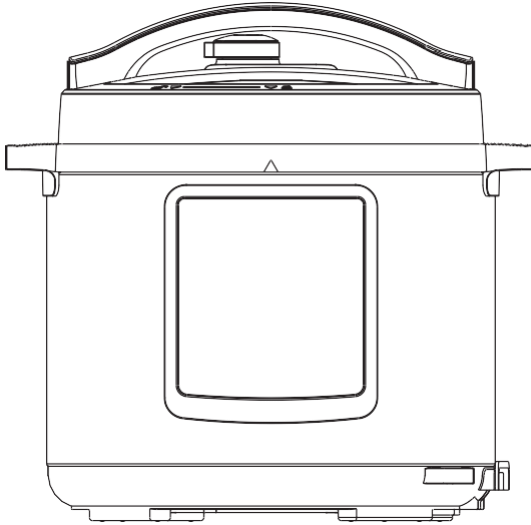

MC6MBK_737435

FONTOS MEGJEGYZÉS: Kérjük olvassa át az útmutatót figyelmesen a készülék működtetése előtt és őrizze meg, mert később is szüksége lehet rá.
(A képek csak referenciaként szolgálnak, az aktuális termék eltérhet a képeken látottól.)

 Figyelem

1. Olvassa el az útmutatót.
2. A készülék kizárólag háztartásban használható. Ne használja kültéren.
3. A készüléket nem használhatják csökkent fizikális, érzékszervi vagy mentális képességekkel rendelkezők, valamint megfelelő tapasztalattal és tudással nem rendelkező személyek, kivéve, ha felügyeletük biztosított vagy útmutatást kaptak a készülék használatáról a biztonságukért felelős személy részéről.
4. A készüléket nem használhatják gyerekek. Tartsa a készüléket és a csatlakozó kábelt a gyerekektől távol.
5. A gyerekeket felügyelni szükséges, hogy ne játszhassanak a készülékkel.
6. A készülék csak háztartásokban és hasonló környezetben használható, például:
 - üzletek, irodák és más munkakörnyezetek személyzeti konyhái;
 - tanyák;
 - szállodákban, motelekben és más szálláshelyeken a vendégek részéről;
 - bed and breakfast típusú környezetek.
7. Ha a csatlakozó kábel sérült, azt a veszélyek elkerülése érdekében kizárólag a gyártó, annak márkaszervize vagy más megfelelően képzett személy cserélheti ki.
8. Tisztítás, karbantartás, áthelyezés előtt, illetve bármikor, ha nincs használatban, kapcsolja ki a készüléket és húzza ki a villásdugót az aljzatból.
9. A készülék semmilyen részét ne merítse vízbe vagy más folyadékba.
10. A gőz kiszabadulását lehetővé tévő nyomásszabályozót rendszeresen ellenőrizni kell annak biztosítása érdekében, hogy ne duguljon el.
11. A tartályt nem szabad kinyitni, mielőtt a nyomás nem csökkent le megfelelően.
12. Használat után a fűtőelem felületén fennmaradó hő lehet jelen. Ne érintse meg.
13. Figyelmeztetés: ügyeljen rá, hogy az étel ne fröccsenjen a konnektorra.
14. Figyelmeztetés: a nem megfelelő használat sérülést okozhat.
15. A készüléket nem szabad külső időzítővel vagy külön távirányítóval vezérelni.
16. A kuktát ne helyezze meleg sütőbe.
17. Amikor a kukta nyomás alatt van, a legnagyobb óvatossággal mozgassa. Ne érintse meg a forró felületeket. Használja a fűleket és a gombokat. Ha szükséges, használjon védőeszközt.
18. A gyerekeket ne engedje a kukta közelébe, amikor az használatban van.
19. A kuktát kizárólag rendeltetésszerűen használja.
20. A készülék nyomás alatt főz. A kukta nem megfelelő használata égési sérülést okozhat. Ügyeljen rá, hogy a kukta megfelelően be legyen zárva, még mielőtt

melegíteni kezdené; lásd a “használati utasítást”.

21. Soha ne próbálja erővel kinyitni a kuktát. Csak azután nyissa ki, ha meggyőződött róla, hogy a belső nyomása teljesen leesett. Lásd a “használati utasítást”.
22. Soha ne használja a kuktát víz vagy étel hozzáadása nélkül, mert ez komoly kárt tehet benne.
23. Ne töltsen meg a kuktát 2/3 szintnél magasabban. Olyan ételek főzése esetén, amelyek a főzés során megdagadnak, úgy mint a rizs vagy a szárított zöldségek, a főzőedényt ne töltsen meg a felénél jobban.
24. Használjon megfelelő hőforrást – a használati útmutatóval összhangban.
25. Olyan bőrös hús (pl. marhanyelv) főzése után, ami megdagadhat a nyomás hatásaként, ne szűrje meg a megduzzadt bőrt, mert ez égési sérülést okozhat.
26. Tészta jellegű étel főzésekor rázza meg enyhén a kuktát mielőtt kinyitná a fedelet, megelőzendő, hogy az étel kifröccsenjen.
27. Minden egyes használat előtt ellenőrizze, hogy a szelepek nincsenek-e bedugulva. Lásd a használati útmutatót.
28. Soha ne használja a kuktát nyomás alatti üzemmódban ételek zsírban való sütésére.
29. Ne bolygassa a biztonsági rendszereket a használati útmutatóban ismertetett karbantartási utasításokon túlmenően.
30. Ehhez a modellhez kizárólag a gyártó alkatrészei használhatók. Csak a kompatibilisként megjelölt, ugyanazon gyártó által készített készüléktestet és fedőt használja.
31. **ŐRIZZE MEG A HASZNÁLATI ÚTMUTATÓT.**

A készülék nem kezelhető hagyományos háztartási hulladékként. Hasznos élettartama elteltével egy, az elektromos és elektronikus berendezéseket újrahasznosító gyűjtőpontba kell megfelelő módon eljuttatni. A régi készülékek begyűjtésével és újrahasznosításával jelentősen hozzájárulhat természeti erőforrásaink megőrzéséhez és környezetvédelmi szempontból biztonságos és egészséges ártalmatlanítást biztosíthat.

A berendezés a 2012/19/EC számú, elektromos és elektronikus berendezésekről szóló (WEEE) Európai Uniói direktívának megfelelően van jelölve. Ez az irányelv határozza meg a hulladék elektromos és elektronikus berendezések gyűjtésére és kezelésére az Európai Unióban érvényes követelményeket.

Termékszerkezet

Tippek:

1. A terméket a kukta testén található fogantyú segítségével mozgassa.
2. Törölje le a vizet a burkolatról egy rongy segítségével.

Megjegyzés:

- ① Kifúvó szelep: Húzza ki a kifúvó szelepet a fedőből. Tisztítsa meg a szelep belső oldalát, a szelepet és a szelep fedelét egy kefe és egy ruha segítségével legalább havonta egyszer.
- ② Tömítőgyűrű: Távolítsa el a zsiradékot és a szennyeződést a tömítőgyűrűről mosogatószer és kefe segítségével.
- ③ Vízartály: A főzés után a külső edény vízartályában lecsapódott gőz maradhat. Ezt a (kondenz) vizet el kell távolítani a tartályból a kellemetlen szagok elkerülése érdekében. Törölje ki a vizet egy tiszta ruha segítségével.

A hőszigetelő borítás és a tömítőgyűrű szétszerelése és összeállítása

A hőszigetelő borítás szétszerelése és összeállítása

Szétszerelés

Húzza ki felfelé



Összeállítás

Az összeállításhoz nyomja le



A tömítőgyűrű szét- és összeszerelése

Szétszerelés

Húzza ki felfelé

Tömítőgyűrű

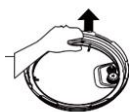

Összeállítás

Az összeállításhoz nyomja le

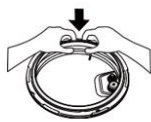

1. Minden egyes használat előtt ellenőrizze, hogy a tömítőgyűrű és a hőszigetelő borítás megfelelően vannak-e felhelyezve a felső fedőre.l.
2. Használat után kérjük, tisztítsa meg a tömítőgyűrűt és a hőszigetelő borítás körüli területet, a fedő akadályoztatásának megelőzése és tisztántartása érdekében, illetve a kellemetlen szagokat elkerülendő.

1. Kérjük ne húzgálja a tömítőgyűrűt, mivel a deformálódás kihatással lehet a tömítésre és a nyomóhatásra.
2. Ha a tömítőgyűrű megsérült, ne használja. Cseréltesse ki a márkaszervizzel.

A belső edény használata és karbantartása

1. Ne ürítse ki

Ha a belső edény hosszabb ideje üres, sárgássá és foltossá válhat, vagy az alja eldeformálódhat.

2. Ne használja savas, lúgos vagy tartósított élelmiszerek hosszú távú tárolására.

Bár a belső edény kitűnő korróziógátló teljesítménnyel rendelkezik, bizonyos fokig okozhat korróziót. Az étel melegen tartási ideje nem lehet 2 óránál több.

3. Élettartama meghosszabbítása érdekében tartsa tisztán.

Ne merítse vízbe hosszú időre.

A belső edényt tisztítsa szappannal, kímélő tisztítószerrel vagy meleg vízzel a por, zsiradék és szennyeződések eltávolítására.

4. Ne használjon fém lapátot vagy más kemény tárgyat, mert az kárt tehet az edény felső felületében.

Felkészülés a főzésre

1. A fedél megfelelő kinyitása.

Fogja a fedelet a fogantyúnál fogva, majd forgassa el az óramutató járásával ellentétes irányba körülbelül 30°-kal, amíg a fedél nyitott állapotba nem kerül, majd emelje le.

2. Ellenőrizze, hogy a fedél részei és tartozékai megfelelően össze vannak-e szerelve.

Ellenőrizze, hogy az úszó szelep és a kifúvó szelep nincs-e akadályoztatva és ellenőrizze, hogy a tömítőgyűrű és a hőszigetelő borítás megfelelően a helyükön vannak-e.

3. Vegye ki a belső edényt, majd helyezze bele az ételt és a vizet.

Az étel és a víz szintje nem érhet túl a belső edény Max jelölésén.

4. Helyezze a belső edényt a kuktába.

Törölje tisztára a belső edény külső felületét.

Ügyeljen rá, hogy ne legyenek idegen tárgyak vagy víz az elektromos kukta belső felületén.

Fordítsa el a belső edényt balra és jobbra, hogy jobb legyen az érintkezés a melegítőlappal.

5. Zárja le a fedőt.

A fedő lezárása előtt ellenőrizze, hogy a tömítőgyűrű a helyén van-e.

Fogja a fedőt a fogantyújánál fogva és állítsa kinyitott állapotba. Helyezze a fedőt vízszintesen a kuktára és fordítsa el az óramutató járásával megegyező irányba 30°-kal - zárt pozícióba. ("Lock State").

6. Helyezze fel megfelelően a kifúvó szelepet.

Működés közben fordítsa a kifúvó szelepet lezárt pozícióba. Ebben a pozícióban az elektromos kukta lezárt üzemmódban fog működni.

Maunális gőzkieresztéshez fordítsa el a kifúvó szelep fogantyúját nyitott pozícióba. Az elektromos kukta ebben a pozícióban nyitott üzemmódban fog működni.



Unlock State

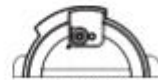
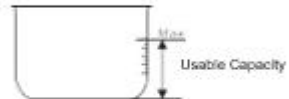

Lock State



A gőz kieresztése közben ne tartsa a kezét vagy az arcát a kifúvó nyílás fölé.

• A kukta működtetése előtt ellenőrizze, hogy az úszó szelep leesik-e (a melegítés megkezdése előtt az úszó szelep lent van).

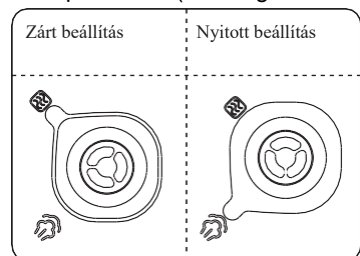

Általános működés

1. Kapcsolja be a kuktát. Ha a gombok inaktívak, győződjön meg róla, hogy a fedél megfelelően le van-e zárva. Ha a fedél nincs megfelelően lezárva, a gombok inaktívak.
2. A főzés végeztével a kukta automatikusan melegen tartás üzemmódra válthat. Ebben az esetben a kijelzőn a "0H (0 óra), 1H (1 óra), 2H (2 óra) ..." vagy "L0:00 (0 perc), L0:01 (1 perc)" jelzés lesz látható.

Tippek:





A kukta működése közben természetes, ha kotyogó hang hallatszik, ez nem ad okot aggodalomra.

Kis mennyiségű étel főzésekor a belső kosár felemelkedhet a fedél kinyitásakor. Ilyen esetben rázza meg a fedelet, hogy a belső edény visszaessen a kuktába és csak utána vegye le a fedelet.

A fedél biztonságos kinyitása

1. Szakítsa meg az áram-ellátást vagy húzza ki a villásdugót az aljzatból.
2. A gőzkieresztés módja
 - A. Gyorsan nyissa ki a fedelet (nem folyékony ételeknél). Fordítsa el a kifúvó szelepet a gőzkieresztés beállításra. Egyes készülékeknél megnyomhatja a gőzkieresztés „ „ gombot is, amit addig kell nyomva tartani, amíg az úszó szelep le nem süllyed.
 - B. A fedél kinyitásának hagyományos módja Hagyja az elektromos kuktát hűlni mindaddig, amíg az úszó szelep le nem süllyed.
3. A fedél kinyitása Bal kézzel fordítsa el a fedelet az óramutató járásával ellentétes irányba, nyitott pozícióba, majd jobb kezével emelje fel. A fedelet csak akkor nyissa ki, ha a nyomás az edényben már teljesen megszűnt. Ne próbálja erővel kinyitni a fedelet, ha nehezen nyílik. Elforgatás közben ne húzza ki a kifúvó szelepet. Folyékony ételek (zabkása és leves) főzése után ne forgassa el a kifúvó szelepet és ne nyomja meg a gőzkieresztés gombot. Kapcsolja ki az áram-ellátást, majd hagyja a kuktát hűlni addig, amíg az úszó szelep le nem süllyed és csak ezután nyissa ki a fedelet.

Műszaki adatok

Modell	Úrtartalom	Power supply	Névleges teljesítmény	Működési nyomás	Melegen tartási hőfok	
MC6MBK	5.7 L	220–240 V~ 50/60 Hz	1000 W	80 kPa	70 °C körül	
Tartozékok	Kanál	Leveses kanál	Használati útmutató	Mérőpohár	Csatlakozó kábel	
						

Termékszerkezet

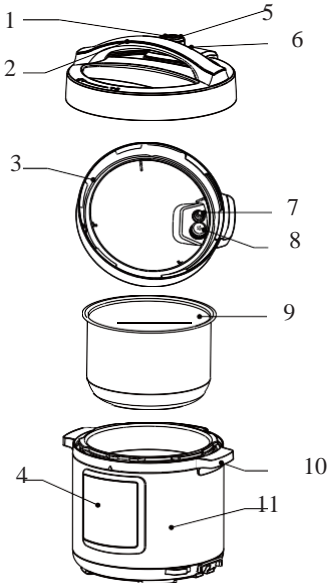

Ssz.	Leírás
1	Kifúvó szelep fogantyú
2	Fedél fogantyú
3	Tömítő gyűrű
4	Vezérlő ablak
5	Kifúvó nyílás
6	Úszó szelep
7	Tömítő gyűrű
8	Hőszigetelő borítás
9	Belső edény
10	Kukta test fogantyú
11	Kukta test

Működés

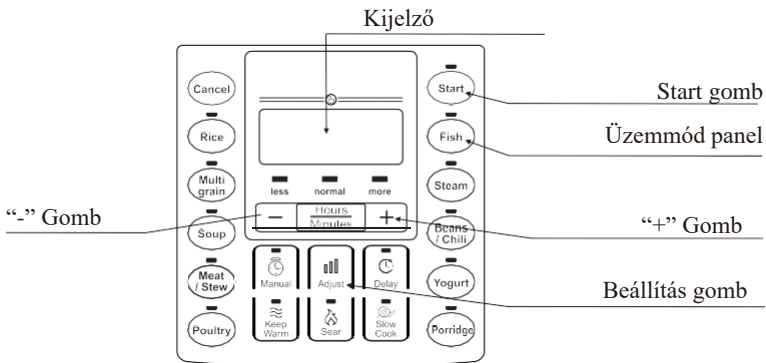

Működési útmutató

Funkció	Működési útmutató
Funkció	Működési útmutató
Cancel	A "Cancel" gomb bármely állapotban vagy üzemmódban történő megnyomására az aktuális művelet megszakad és a készülék készenléti üzemmódra vált.
Melegítés	Készenléti üzemmódban a "melegen tartás" (keep warm) gomb megnyomásával lehet a melegen tartás üzemmódra váltani. Ekkor kigyullad a "melegen tartás" jelfény és a kijelzőn megjelenik az alapértelmezett működési idő, ami a "+" vagy a "-" gombok segítségével módosítható.
Párolás	Készenléti üzemmódban, nyomja meg a "Párolás" (Sear) gombot. A kapcsolódó jelfény kigyullad és a " " jelenik meg a kijelzőn. Ha a következő 10 másodpercen belül egyetlen gomb sem kerül megnyomásra, vagy ha a "Start" gomb kerül megnyomásra, a készülék automatikusan megkezdi a visszaszámlálást és a főzés végeztével készenléti üzemmódra vált.
Lassú főzés/ Joghurt	Készenléti üzemmódban nyomja meg a funkciógombot. A jelfény kigyullad és az alapértelmezett működési idő jelenik meg a kijelzőn, ami a "+" vagy a "-" gombok segítségével módosítható. A főzés időtartamának módosításához nyomja meg az "Órák/percek" (Hours/minutes) gombot. Ha a következő 10 másodpercen belül egyetlen gomb sem kerül megnyomásra, vagy ha a "Start" gomb kerül megnyomásra, a készülék automatikusan megkezdi a főzést. A kijelzőn megkezdődik a visszaszámlálás, majd a főzés végeztével a készülék melegen tartás funkcióra (lassú főzés) kapcsol vagy készenléti üzemmódra (joghurt) vált.
Rizs Sokmagvas Leves Hús/Ragu Szárnyas Hal Párolt bab / chili Zabkása	Készenléti üzemmódban nyomja meg a funkciógombot. A kapcsolódó jelfény kigyullad és a " " jelenik meg a kijelzőn. Ha a következő 10 másodpercen belül egyetlen gomb sem kerül megnyomásra, vagy ha a "Start" gomb kerül megnyomásra, a készülék automatikusan megkezdi a főzést. A kijelzőn megkezdődik a visszaszámlálás, amint az aktuális nyomás az edényben elérte a működési nyomást. A főzés végeztével a kukta melegen tartás üzemmódba kapcsol.
Manuális	Készenléti üzemmódban, nyomja meg a "Manuális" (Manual) gombot. A jelfény kigyullad és a kijelzőn megjelenik az alapértelmezett főzési idő, ami a "+" vagy a "-" gombok segítségével módosítható. Ha a következő 10 másodpercen belül egyetlen gomb sem kerül megnyomásra, vagy ha a "Start" gomb kerül megnyomásra, a készülék automatikusan megkezdi a főzést. A kijelzőn megkezdődik a visszaszámlálás, amint az aktuális nyomás az edényben elérte a működési nyomást. A főzés végeztével a kukta melegen tartás üzemmódba kapcsol.

Késleltetés	<p>Késleltetett főzés: a program kezdete előtt nyomja meg a "Késleltetés" (Delay) gombot. A kijelzőn megjelenik az alapértelmezett késleltetési idő, ami a "+" vagy a "-" gombok segítségével módosítható. A késleltetési idő (órák és percek) módosításához használja az "Órák/percek" (Hours/minutes) gombot. 10 másodperc elteltével, vagy a "Start" gomb megnyomását követően a készülék megkezdi a késleltetési idő visszaszámlálását. Ha a visszaszámlálás befejeződött, a program elindul.</p> <p>Megjegyzés: késleltetés nem állítható be a joghurt, lassú főzés, párolás és melegen tartás üzemmódokhoz.</p>
Módosítás	<p>A program indulása előtt nyomja meg a "Módosítás" (Adjust) gombot az étel átfőttési fokának módosításához. A következő opciók közül választhat: "kevésbé", "normál", "több" ("less", "normal", "more"). Megjegyzés: ez az opció nem áll rendelkezésre a rizs, joghurt, lassú főzés, párolás, melegen tartás és manuális üzemmódoznál.</p>

Programok

Programok	Eredeti főzési idő (perc)		Késleltetési idő	Melegen tartási idő
Rizs	14-18		0:10-24:00	10 óra
Sokmagvas	kevesebb	20	0:10-24:00	10 óra
	normál	35		
	több	50		
Leves	kevesebb	20	0:10-24:00	10 óra
	normál	30		
	több	40		
Hús/Ragu	kevesebb	25	0:10-24:00	10 óra
	normál	35		
	több	45		
Szárnyas	kevesebb	10	0:10-24:00	10 óra
	normál	20		
	több	30		
Hal	kevesebb	3	0:10-24:00	10 óra
	normál	5		
	több	8		
Gőz	kevesebb	5	0:10-24:00	10 óra
	normál	15		
	több	25		
Bab/Chili	kevesebb	30	0:10-24:00	10 óra
	normál	35		
	több	40		
Zabkása	kevesebb	10	0:10-24:00	10 óra
	normál	20		
	több	30		
Manuális	30 (0-90)		0:10-24:00	10 óra
Joghurt	6:00 óra (4:00-8:00)		0:10-24:00	10 óra
Párolás	30		/	/
Lassú főzés	4:00 óra (2:00-12:00)		/	10 óra

Melegen tartás	2:00 óra (2:00-12:00)	/	10 óra
----------------	-----------------------	---	--------

Napi ellenőrzések és karbantartás









Annak érdekében, hogy a terméket biztonságosan és hosszabb ideig tudja használni, figyelmesen tekintse át az alábbiakat.

Ha a következő jelentkezik:	Megoldás:
<ul style="list-style-type: none"> A csatlakozó kábel és a villásdutó megnyúlt, deformálódott, megsérült vagy elszíneződött. A csatlakozó kábel vagy a villásdugó egyes részei melegebbek. A csatlakozó kábel flexibilis és az áram-ellátás időnként megszakad. Az elektromos kukta abnormális módon melegszik és rossz szagot bocsát ki. Ha a készülék áram alatt van, abnormális zaj és vibrálás érzékelhető. 	Ne használja tovább a kuktát és vigye el egy márkaszervizbe javításra.
<ul style="list-style-type: none"> A villásdugón vagy az aljzaton por vagy szennyeződés van. 	Távolítsa el a port vagy a szennyeződést.

Biztonsági előírások

A személyi sérülések és az anyagi károk elkerülése érdekében tartsa be az alábbi biztonsági előírásokat.

- A jelölések jelentése:

 Tilos	 Általános tiltás	 Ne szerelje szét	 Ne érintse meg nedves kézzel
	 Tilos az érintkezés (ne érintse meg)	 Ne tegye ki vízpermetnek	
 Kötelező	 Kötelező beavatkozás	 Húzza ki a villásdugót	

- A következő figyelmeztetések be nem tartásából eredő veszélynek két szintje van:



Figyelmeztetés









Ha a figyelmeztetés nem kerül betartásra, fennáll a halál vagy komoly sérülés veszélye.

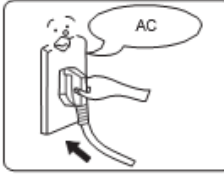

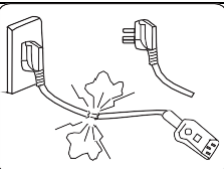





Figyelem



Ha a figyelmeztetés nem kerül betartásra, fennáll a személyi sérülés vagy anyagi kár veszélye.







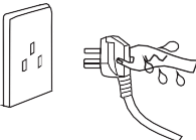
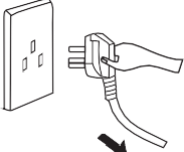



Figyelmeztetés

	<p>Használjon megfelelő aljzatot (nézze meg a megjelölést) </p> <ul style="list-style-type: none"> • Nem megfelelő áram használata esetén áramütés következhet be. • Nem megfelelő aljzat használata esetén fennáll a tűzveszély.
	<p>Külön aljzatot használjon </p> <ul style="list-style-type: none"> • Külön földelt aljzatot használjon, 10 A körüli feszültséggel. • Ha az aljzatba más elektromos berendezések is csatlakoznak, felforrósodhat és tűz keletkezhet.
	<p>Szigorúan tilos a kuktához tartozótól eltérő fedőt használni. </p> <ul style="list-style-type: none"> • Szigorúan tilos a melegítéshez vagy a készülék bekapcsolásakor más fedőt használni. Kizárólag az eredeti fedelet használja. • Más fedő használata esetén áramütés következhet be vagy biztonsági kockázat merülhet fel.
	<p>Ha a csatlakozó kábel megsérült, ne használja tovább </p> <ul style="list-style-type: none"> • A sérült csatlakozó kábelt cserélje ki egy speciális, puha kábelre vagy a gyártótól, illetve a márkaszerviztől beszerezhető speciális szettre.
	<p>Ne helyezzen idegen tárgyakat a készülékbe. </p> <ul style="list-style-type: none"> • A készüléken található nyílásokba és résekbe tilos fémforgácsot, tűt, vagy bármilyen más idegen tárgyat tenni. • Ellenkező esetben áramütés vagy mozgásbéli anomália következhet be.
	<p>A készüléket tartsa távol a gyerekektől. </p> <ul style="list-style-type: none"> • A készüléket tartsa távol a gyerekektől, az áramütés, illetve a forrázásveszély elkerülése érdekében.
	<p>A készüléket tilos átalakítani. </p> <ul style="list-style-type: none"> • A készülék átalakítása, illetve nem hozzáértő általi javítása tilos. • Ennek megsértése esetén tűz vagy áramütés következhet be. • A készülék alkatrészeinek javítását vagy cseréjét kizárólag a kijelölt szerviz végezheti el.

	<p>A készüléket ne merítse vízbe és ne tegye folyó víz alá.</p> <ul style="list-style-type: none"> • Ez áramütést vagy rövidzárlatot okozhat. 	
<p>Figyelmeztetés a fedél kinyitását illetően</p> <ul style="list-style-type: none"> • Ha az elektromos kukta nincs működésben, nincs benne megnövekedett nyomás és az úszó szelep lent van. • Amikor az elektromos kukta működésben van, a benne lévő nyomás megemelkedik és az úszó szelep felemelkedik. Ilyen esetben ne próbálja erővel kinyitni a fedelet azelőtt, hogy a nyomás teljesen felszabadult volna; • Ha a fedél nehezen nyílik, de próbálja erővel kinyitni, mert az forralásveszélyt vagy fizikai sérülést okozhat. 		
 	<p>Ellenőrizze rendszeresen</p> <ul style="list-style-type: none"> • Ellenőrizze rendszeresen a hőszigetelő borítást és a kifúvó szelep betétjét, hogy ne legyenek eldugulva; • A kifúvó szelepet ne fedje le nehéz tárggyal és ne cserélje ki semmilyen más tárggyal. 	

Figyelem

	<p>A villásdugót soha ne húzza ki nedves kézzel</p> <ul style="list-style-type: none"> • az áramütés elkerülése érdekében. 	
	<p>A villásdugót a dugónál és ne a csatlakozó kábelnél fogva húzza ki.</p> <ul style="list-style-type: none"> • A dugót kihúzás közben mindig tartsa ujjával. • Ne húzza a csatlakozó kábelt, mert az megsérülhet, illetve áramütés vagy rövidzárlat következhet be. 	
	<p>Ha a készülék nincs használatban, húzza ki a villásdugóját az aljzatból.</p> <ul style="list-style-type: none"> • Ellenkező esetben szivárgás, tűz vagy meghibásodás következhet be. 	
	<p>Működés közben soha ne tegye kezét túl közel a kifúvó nyíláshoz.</p> <ul style="list-style-type: none"> • Működés közben soha ne tegye kezét túl közel a kifúvó nyíláshoz az égési sérülések elkerülése érdekében. • Főzés közben ne takarja le a szelepet ruhával vagy bármilyen tárgygal. 	

	<p>A kukta működése közben ne érintse meg a fedelet.</p> <ul style="list-style-type: none"> • A kukta működése közben a fedél nagyon forró, ezért ne érintse meg, mert az égésveszéllyel jár. 	
	<p>Az étel és a víz teljes mennyisége nem haladhatja meg a »max« jelölést.</p> <ul style="list-style-type: none"> • Az étel és a víz teljes mennyisége nem haladhatja meg a »max« jelölést, ellenkező esetben az étel nem fő meg vagy működési zavar léphet fel. 	
	<p>Kizárólag a készülékhez tartozó edényt használja</p> <ul style="list-style-type: none"> • Ha az edény alján vagy a melegítő lap felületén idegen tárgyak vannak, használat előtt távolítsa el azokat. • Ellenkező esetben a kukta túlhevülhet vagy abnormálisan működhet. 	
	<p>A belső edényt ne használja semmilyen más készülékhez</p> <ul style="list-style-type: none"> • A deformálódás vagy a meghibásodás elkerülése érdekében. <p>Használja a speciális belső edényt.</p>	
	<p>A terméket mozgatáskor a készüléktesten található fűleknél fogva tartsa.</p> <p>A kukta leesésének veszélyét elkerülendő, mozgatáskor ne tartsa közvetlenül a fedél fogantyújánál fogva.</p>	
<p>Ne használja a készüléket az alábbi helyeken:</p> <ul style="list-style-type: none"> • Ne használja instabil felületen. • Ne használja víz vagy tűz közelében. • Ne használja falak vagy bútorok mellett. • Ne használja közvetlen napfénynek kitett helyen vagy olajfolton. • Ne használja tűzhely vagy kályha közelében, a tűzveszély elkerülése érdekében. 		

A készülék tárolása

- Tisztítsa meg rendszeresen a kuktát és távolítsa el róla a zsiradék-foltokat és más szennyeződések, ha az asztalon tárolja.
- Az elektromos kuktát más konyhai berendezésektől legalább 30 cm-re helyezze el.

Tisztítás használat után

1. Tisztítsa meg minden egyes használat után.
2. Tisztítás és karbantartás előtt húzza ki a csatlakozó kábelt és várja meg, amíg a készülék kihűl.
3. Távolítsa el a fedőt és a belső edényt. Először tisztítsa meg mosogatószerrel, majd öblítse le víz alatt, végül törölje szárazra puha ruhával.
4. Tisztítsa meg a fedő belső részét vízzel. A tömítőgyűrű, a hőszigetelő borítás, a kifúvó szelep betétje és az úszószelep a mosogatáshoz eltávolíthatók. Mosogatás után ügyeljen a helyes összeállításra, majd egy ruha segítségével szárítsa meg a fedél belső részét.
5. Törölje szárazra a kukta testét egy ruhával. A kuktát ne merítse vagy áztassa vízbe és ne permetezzen rá vizet.

Hibaelhárítás

Ha az alábbi esetek valamelyike következik be, az nem jelenti feltétlenül a kukta meghibásodását. Tanulmányozza át figyelmesen az alábbiakat, mielőtt szervizbe küldené a készüléket.

Ssz.	Probléma	Ok	Megoldás
1	A fedő nehezen zárható	A tömítő gyűrű nem megfelelően van behelyezve.	Helyezze be megfelelően a tömítőgyűrűt.
		Az úszó szelep beleakad a szelepemelő rúdca.	Nyomja finoman le a szelepemelő rudat.
2	A fedő nehezen nyitható	Az úszó szelep felső pozícióban maradt.	Nyomja finoman le az úszó szelepet egy pálcikával.
		A kuktában nyomás van.	Csak akkor nyissa ki a fedőt, ha a nyomás már teljesen felszabadult.
3	A fedőből gőz szivárog	A tömítő gyűrű nem megfelelően van behelyezve.	Helyezze be megfelelően a tömítőgyűrűt.
		Ételmaradék tapadt a tömítő gyűrűre.	Tisztítsa meg a tömítőgyűrűt.
		A tömítőgyűrű megsérült.	Cserélje ki a tömítőgyűrűt.
		A fedő nincs megfelelően lezárva.	Zárja le megfelelően a fedőt.
4	Az úszószelepből gőz szivárog	Ételmaradék tapadt az úszószelep tömítésére.	Tisztítsa meg az úszószelep tömítését.
		Az úszószelep tömítése elhasználódott.	Cserélje ki az úszószelep tömítését.
5	Az úszószelep nem tud felemelkedni	A belső edényben túl kevés az étel és a víz.	A receptnek megfelelő mennyiségű vizet és ételt töltsön az edénybe.
		Gőz szivárog a fedőből vagy a kifúvó szelepből.	Küldje be a szervizbe javításra.

Ssz.	Probléma	Ok	Megoldás	
6	A gőz folyamatosan szivárog a kifúvó szelepből	A kifúvó szelep nincs zárt pozícióban.	Fordítsa el a kifúvó szelepet zárt pozícióba	
		A nyomáskontroll elromlott.	Küldje be a szervizbe javításra	
7	A teljesítmény jelfény nem gyullad ki	Az aljzat érintkezése rossza	Ellenőrizze az aljzatot	
8	Minden jelfény villog	E1 hibakód a kijelzőn	Alsó szenzor hiba	Küldje be a szervizbe javításra.
		E2 hibakód a kijelzőn		
		C1 hibakód a kijelzőn	Magas hőmérséklet mert nincs víz a belső edényben.	Töltson az edénybe megfelelő mennyiségű vizet.
			Magas hőmérséklet mert nincs víz a belső edényben.	Helyezze be megfelelően az alsó edényt.
E8 hibakód a kijelzőn	Nyomáskapcsoló hiba	Küldje be a szervizbe javításra.		
9	A rizs csak félig főtt meg vagy túl kemény	Túl kevés víz	A szükséges mennyiségű vizet töltsé az edénybe	
		A fedő túl korán került kinyitásra	A főzés befejeztével hagyja fent a fedőt 5 perccel tovább.	
10	A rizs túl puha	Túl sok víz	Csökkentse a víz mennyiségét.	

GARANCIA ÉS JAVÍTÁS

További információkért vagy probléma esetén vegye fel a kapcsolatot az országában működő Gorenje ügyfélszolgálattal (ezek telefonszáma a nemzetközi garancialevélen található meg). Amennyiben az Ön országában nem működik ilyen központ, forduljon a helyi Gorenje márkakereskedőhöz vagy a Gorenje kis háztartási készülékek osztályához.

Kizárólag személyes használatra!

A GORENJE

SOK ÖRÖMET KÍVÁN ÖNNEK A KÉSZÜLÉK HASZNÁLATA SORÁN!

PL

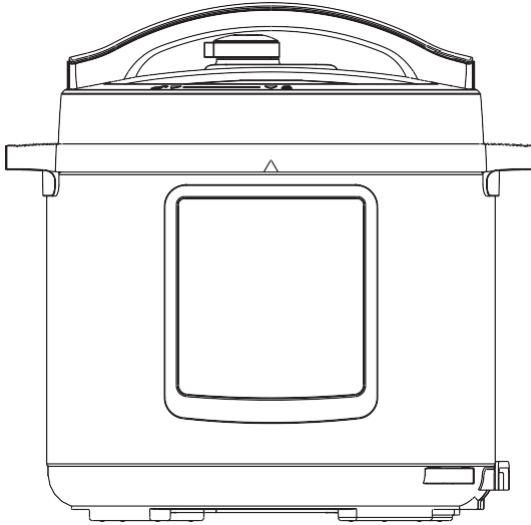

MC6MBK_737435

WAŻNA INFORMACJA: Przed przystąpieniem do użytkowania urządzenia należy dokładnie przeczytać instrukcję obsługi. Instrukcję należy zachować do wykorzystania w przyszłości.
(Zdjęcie ma charakter poglądowy, rzeczywisty produkt może różnić się od przedstawionego na zdjęciu).

 Uwaga

1. Przeczytaj wszystkie instrukcje.
2. To urządzenie jest przeznaczone wyłącznie do użytku domowego. Nie należy używać go na zewnątrz.
3. Niniejsze urządzenie nie jest przeznaczone do użytkowania przez osoby o ograniczonych zdolnościach fizycznych, sensorycznych lub umysłowych, lub z brakiem doświadczenia i wiedzy, chyba że zostały one poddane nadzorowi lub instruktażowi dotyczącemu użytkowania urządzenia przez osobę odpowiedzialną za ich bezpieczeństwo.
4. Urządzenie nie jest przeznaczone do użytku przez dzieci. Urządzenie i jego przewód zasilający należy przechowywać poza zasięgiem dzieci.
5. Dzieci powinny być nadzorowane, aby upewnić się, że nie bawią się urządzeniem.
6. Urządzenie to jest przeznaczone do użytku domowego i podobnych zastosowań, np. w:
 - kuchniach dla pracowników w sklepach, biurach i innych miejscach pracy;
 - domach gospodarskich;
 - przez klientów w hotelach, motelach i innych miejscach typu mieszkaniowego;
 - miejscach typu bed and breakfast;
7. Jeśli przewód zasilający jest uszkodzony, musi zostać wymieniony przez producenta, serwisanta lub podobnie wykwalifikowaną osobę, aby uniknąć zagrożenia.
8. Proszę wyłączyć i odłączyć urządzenie przed czyszczeniem, konserwacją lub przeniesieniem, a także, gdy nie jest używane.
9. Nie wolno zanurzać żadnej części urządzenia w wodzie lub innej cieczy.
10. Regulator ciśnienia umożliwiający wydostawanie się pary wodnej powinien być regularnie sprawdzany, aby upewnić się, że nie jest on zablokowany.
11. Nie otwierać zbiornika przed odpowiednim obniżeniem ciśnienia.
12. Na powierzchni elementu grzejnego może znajdować się ciepło resztkowe pozostałe po jego użyciu. Nie należy go dotykać.
13. Ostrzeżenie: należy unikać rozlania cieczy na złącze.

14. Ostrzeżenie: niewłaściwe użycie może spowodować obrażenia.
15. Urządzenie nie jest przeznaczone do obsługi za pomocą zewnętrznego zegara sterującego lub oddzielnego systemu zdalnego sterowania.
16. Nie należy wkładać szybkowaru do rozgrzanego piekarnika.
17. Gdy szybkowar znajduje się pod ciśnieniem, należy go przesuwając tylko z ostrożnością. Nie należy dotykać gorących powierzchni. Należy używać uchwytów i galek. W razie potrzeby należy stosować środki ochrony.
18. W trakcie użytkowania szybkowaru nie należy dopuścić, aby dzieci znajdowały się w jego pobliżu.
19. Szybkowaru nie należy używać w innym celu niż ten, do którego jest przeznaczony.
20. To urządzenie pracuje pod ciśnieniem. Na skutek nieprawidłowego użytkowania szybkowaru może dojść do poparzeń wrzątkiem. Przed użyciem należy upewnić się, że pojemnik jest prawidłowo zamknięty; patrz "Instrukcja obsługi".
21. Nigdy nie otwierać szybkowaru na siłę. Nie otwierać szybkowaru przed upewnieniem się, że jego ciśnienie wewnętrzne całkowicie spadło. Patrz "instrukcja obsługi".
22. Nigdy nie należy używać szybkowaru bez dodawania wody lub potraw, gdyż mogłoby to spowodować jego poważne uszkodzenie.
23. Nie napełniać pojemnika powyżej 2/3 jego pojemności. Podczas gotowania środków spożywczych, które ulegają rozszerzeniu podczas gotowania, jak np. ryż lub suszone warzywa, nie należy napełniać pojemnika więcej niż do połowy jego pojemności.
24. Stosować odpowiednie źródło ciepła zgodnie z instrukcją obsługi.
25. Po ugotowaniu mięsa ze skórą (np. wołowy język), które pod wpływem ciśnienia może pęcznieć, nie należy nakłuwać nabrzmiałej skóry, gdyż może to spowodować poparzenia.
26. Podczas gotowania potraw z ciasta należy delikatnie wstrząsnąć pojemnikiem przed otwarciem pokrywy, aby uniknąć wyrzucania potrawy.
27. Przed każdym użyciem należy sprawdzić, czy zawory nie są zablokowane. Patrz instrukcja obsługi.
28. Nigdy nie należy używać szybkowaru w trybie pod ciśnieniem do głębokiego lub płytkiego smażenia potraw.
29. Nie należy manipulować przy żadnym z systemów bezpieczeństwa w sposób wykraczający poza instrukcje konserwacji określone w instrukcji obsługi.
30. Używaj wyłącznie części zamiennych producenta przeznaczonych dla Twojego modelu. W szczególności używaj korpusu i pokrywy tego samego producenta, które są oznaczone jako zgodne.
31. ZACHOWAJ TE INSTRUKCJE.

Urządzenie nie może być wyrzucane wraz ze zwykłymi odpadami domowymi. Po zakończeniu okresu użytkowania urządzenie musi zostać dostarczone do punktu

zbiórki w celu recyklingu sprzętu elektrycznego i elektronicznego. Zbierając i poddając recyklingowi stare urządzenia, przyczyniasz w istotny sposób do ochrony naszych zasobów naturalnych i zapewniasz bezpieczną dla środowiska i zdrową utylizację.

Sprzęt ten jest oznakowany zgodnie z europejską dyrektywą 2012/19/WE w sprawie zużytego sprzętu elektrycznego i elektronicznego - WEEE. Dyrektywa ta określa wymogi dotyczące zbierania i gospodarowania użytym sprzętem elektrycznym i elektronicznym obowiązujące w całej Unii Europejskiej.

Struktura produktu

Wskazówki:

1. Przesuwaj urządzenie, trzymając za uchwyt korpusu pojemnika.
2. Wytrzyj wodę z pokrywy obudowy szmatką.

Uwaga:

- ① Zawór wylotowy: Wyciągnij zawór wylotowy z pokrywy. Co najmniej raz w miesiącu za pomocą szczotki i szmatki oczyść wewnętrzną stronę zaworu wylotowego oraz sam zawór wylotowy i zawór pływakowy pokrywy.
- ② Pierścień uszczelniający: Usuń olej i brud z pierścienia uszczelniającego za pomocą detergentu i szczotki.
- ③ Zbiornik na wodę: Po gotowaniu, w zbiorniku na wodę zewnętrznego pojemnika może pozostać trochę kondensatu pary wodnej. Woda ta (kondensat) powinna być usunięta ze zbiornika, aby uniknąć nieprzyjemnego zapachu. Pozostałą wilgoć należy przetrzeć czystą ściereczką.

Demontaż i montaż pokrywy zabezpieczającej i pierścienia uszczelniającego.

Demontaż i montaż pokrywy zabezpieczającej

Demontaż

Pociągnij do góry



Instalacja

Naciśnij w dół, aby
zainstalować



Demontaż i montaż pierścienia uszczelniającego

Demontaż

Pociągnij do góry

Instalacja

Naciśnij w dół, aby
zainstalować

Pierścień uszczelniający



1. Przed każdym użyciem należy sprawdzić, czy pierścień uszczelniający i pokrywa zabezpieczająca są prawidłowo zamontowane w górnej pokrywie.
2. Po użyciu należy oczyścić pierścień uszczelniający i obszar wokół pokrywy zabezpieczającej, aby uniknąć jej zakleszczenia, utrzymać ją w czystości, a także aby uniknąć przykrego zapachu.

1. Nie ciągnij za pierścień uszczelniający, ponieważ zdekształtowany pierścień może wpływać na szczelność i ciśnienie.
2. Nie należy używać uszkodzonych pierścieni uszczelniających. Wymień je w autoryzowanym biurze napraw.

Użytkowanie i konserwacja wewnętrznego garnka

1. Nie opróżniaj.
Jeśli wewnętrzny garnek jest pusty przez dłuższy czas, może stać się żółtawy i poplamiony lub dno może się zdekształtować.
2. Nie należy go używać do długiego przechowywania żywności kwasowej, zasadowej i konserwowanej.
Mimo iż garnek wewnętrzny ma doskonałe właściwości antykorozyjne, może on korodować w pewnym stopniu. Sugerowany czas podtrzymywania wysokiej temperatury jedzenia nie może przekraczać 2h.
3. Utrzymuj go w czystości, aby przedłużyć żywotność.
Nie zanurzaj na długo w wodzie.
Wyczyść wewnętrzny garnek mydłem, łagodnym detergentem lub ciepłą wodą, aby usunąć kurz, olej i brud.
4. Nie należy używać metalowej łyżki ani żadnego innego twardego narzędzia, ponieważ może to spowodować uszkodzenie wewnętrznej powierzchni naczynia.

Przygotowanie do gotowania

1. Prawidłowe otwieranie pokrywy.
Przytrzymaj uchwyt górnej pokrywy, obróć ją o ok. 30° w kierunku przeciwnym do ruchu wskazówek zegara, aż pokrywa się odblokuje, a następnie ją unieś.

2. Sprawdź, czy części pokrywy i akcesoria są prawidłowo zamontowane.

Sprawdź, czy zawór pływakowy i zawór wylotowy są zakleszczone i sprawdź, czy pierścień uszczelniający i pokrywa zabezpieczająca są prawidłowo zamontowane.

3. Wyjmij wewnętrzny garnek, dodaj do niego jedzenie i wodę.

Całkowita ilość jedzenia i wody nie może przekraczać oznaczenia Max na wewnętrznym garnku.

4. Włóż wewnętrzny garnek do pojemnika gotującego.

Wytrzyj zewnętrzną powierzchnię garnka wewnętrznego. Upewnij się, że na wewnętrznej powierzchni elektrycznego szybkwaru nie ma żadnych ciał obcych ani wody.

Obróć garnek wewnętrzny w lewo i w prawo, aby zapewnić dobry kontakt z płytą grzewczą.

5. Bezpiecznie zamknij pokrywę.

Przed zamknięciem pokrywy należy sprawdzić, czy pierścień uszczelniający jest prawidłowo zamontowany.

Trzymaj uchwyt górnej pokrywy. Ustaw pokrywę w pozycji "odblokowanej". Nałóż pokrywę górną poziomo na korpus garnka i obróć ją w kierunku zgodnym z ruchem wskazówek zegara o ok. 30° do pozycji zablokowanej ("Lock State").

6. Umieszczenie zaworu wylotowego w prawidłowy sposób.



Unlock State

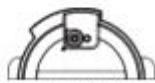
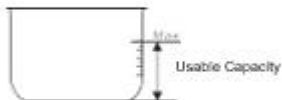

Lock State



Podczas uwalniania pary nie należy trzymać rąk ani twarzy powyżej otworu wylotowego.

- Przed pierwszym uruchomieniem szybkwaru należy sprawdzić, czy zawór pływakowy nie opada (przed nagraniem zawór pływakowy jest opadnięty).

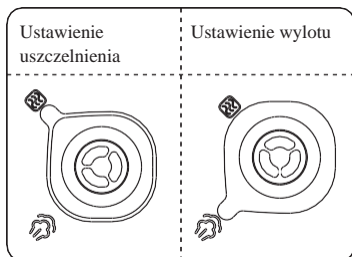

Funkcje ogólne

1. Włącz szybkowar. Jeśli przyciski są nieaktywne, należy upewnić się, że pokrywa jest prawidłowo zamknięta. Jeśli pokrywa nie jest prawidłowo zamknięta, przyciski są nieaktywne.
2. Po zakończeniu gotowania pojemnik szybkowaru może automatycznie przejść w stan utrzymywania ciepła. W tym przypadku na wyświetlaczu pojawi się "0H (0 godzin), 1H (1 godzina), 2H (2 godziny)..." lub "L0:00 (0 min), L0:01 (1 min)".

Wskazówki:





Podczas pracy pojemnika szybkowaru normalne jest, że wydaje on dźwięk "gwizdania". Nie jest to powód do obaw.

W tym przypadku należy potrząsnąć pokrywą, aby wrzucić garnek wewnętrzny z powrotem do korpusu pojemnika szybkowaru, a następnie zdjąć pokrywę.

Bezpieczne otworenie pokrywy

1. Odłącz zasilanie lub wyciągnij wtyczkę.
2. Metoda wylotowa
 - A. Szybko otwórz pokrywę (dla żywności niepalnej).
Przekręć zawór wylotowy na ustawienie wylotu. W niektórych urządzeniach można również nacisnąć przycisk zwalniania pary " " i przytrzymać go, aż zawór pływakowy opadnie.
 - B. Standardowa metoda otwierania pokrywy
Elektryczny szybkowar należy pozostawić do naturalnego schłodzenia, aż do opadnięcia zaworu pływakowego.
3. Otwórz pokrywę
Obróć lewą ręką górną pokrywę w kierunku przeciwnym do ruchu wskazówek zegara, aż znajdzie się w pozycji otwartej. Następnie prawą ręką unieś górną pokrywę, aby ją otworzyć.
Nie należy otwierać pokrywy przed całkowitym zwolnieniem ciśnienia w garnku. Nie otwieraj pokrywy na siłę, jeśli jest ona trudna do otwarcia.
Nie należy wyciągać zaworu wylotowego przy jego obracaniu.
Po zakończeniu gotowania potraw płynnych (owsianka i zupa) nie należy przekręcać zaworu wylotowego ani naciskać przycisku zwalniania pary. Należy odciąć dopływ prądu, pozostawić szybkowar do naturalnego schłodzenia, aż do opadnięcia pływaka, a następnie otworzyć pokrywę.

Dane techniczne

Model	Pojemność	Zasilanie elektryczne	Moc znamionowa	Ciśnienie robocze	Temperatura podtrzymywania ciepła	
MC6MBK	5,7 l	220–240 V~ 50/60 Hz	1000 W	80 kPa	Ok. 70°C	
Akcesoria	Łyżka	Łyżka do zupy	Instrukcja obsługi	Kubek pomiarowy	Przewód zasilający	
						

Struktura produktu

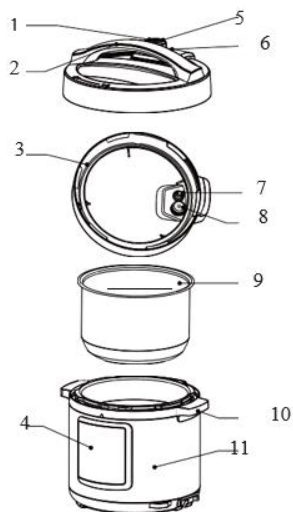

Nr	Opis
1	Uchwyt zaworu wylotowego
2	Uchwyt górnej pokrywy
3	Pierścień uszczelniający
4	Skrzynka kontrolna
5	Otwór wylotowy
6	Zawór pływakowy
7	Pierścień uszczelniający
8	Ośłona zabezpieczająca
9	Wewnętrzny garnek
10	Uchwyt korpusu pojemnika szybkowaru
11	Korpus pojemnika szybkowaru

Część operacyjna

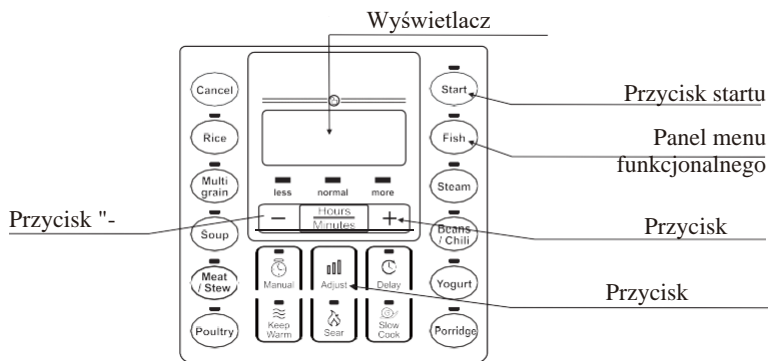

Wytyczne dotyczące eksploatacji

Funkcja	Wytyczne dotyczące eksploatacji
Funkcja	Wytyczne dotyczące eksploatacji
Anulowanie	W dowolnym stanie lub trybie pracy należy nacisnąć przycisk "Cancel", aby anulować bieżące działanie i powrócić do trybu czuwania.
Podgrzewanie	W trybie czuwania, wciśnij przycisk "Keep warm", aby przejść do trybu utrzymywania ciepła. Wskaźnik "Keep warm" zaświeci się i na wyświetlaczu pojawi się domyślny czas pracy. Wciśnij przycisk "+" lub "-", aby ustawić czas pracy.
Podsmażanie	W trybie czuwania należy nacisnąć przycisk „Sear”. Zaświeci się kontrolka i " " pojawi się na wyświetlaczu. Jeśli w ciągu następnych 10 sekund nie zostanie naciśnięty żaden przycisk, lub jeśli wciśniesz przycisk "Start", urządzenie automatycznie rozpocznie odliczanie i przejdzie w tryb gotowości po zakończeniu gotowania.
Wolne gotowanie/jogurt	W trybie czuwania należy nacisnąć przycisk funkcji. Wskaźnik zaświeci się i na wyświetlaczu pojawi się domyślny czas pracy. Naciśnij przycisk "+" lub "-", aby ustawić czas pracy. Naciśnięcie przycisk "Hours/minutes", aby zmienić czas trwania gotowania (godziny i minuty). Jeśli w ciągu następnych 10 sekund nie zostanie naciśnięty żaden przycisk, lub jeśli zostanie wciśnięty przycisk "Start", szybkokwar automatycznie rozpocznie gotowanie. Odliczanie rozpocznie się na wyświetlaczu, a po zakończeniu gotowania urządzenie wejdzie w tryb utrzymywania ciepła (powolne gotowanie) lub czuwania (jogurt).
Ryż Zupa wielozłazista Mięso/gulasz Drób Ryby Parzona fasola/chili owsianka	W trybie czuwania należy nacisnąć przycisk funkcji. Zaświeci się kontrolka i " " pojawi się na wyświetlaczu. Jeśli w ciągu następnych 10 sekund nie zostanie naciśnięty żaden przycisk, lub jeśli zostanie wciśnięty przycisk "Start", szybkokwar automatycznie rozpocznie gotowanie. Gdy tylko rzeczywiste ciśnienie w garnku osiągnie ciśnienie robocze, na wyświetlaczu rozpocznie się odliczanie. Po zakończeniu gotowania szybkokwar przechodzi w tryb podtrzymywania ciepła.
Ręczny	W trybie czuwania należy nacisnąć przycisk "Manual". Wskaźnik zaświeci się i zostanie wyświetlony domyślny czas gotowania pod ciśnieniem. Naciśnij przycisk "+" lub "-", aby ustawić czas gotowania pod ciśnieniem. Jeśli w ciągu następnych 10 sekund nie zostanie naciśnięty żaden przycisk, lub jeśli zostanie wciśnięty przycisk "Start", szybkokwar automatycznie rozpocznie gotowanie. Gdy tylko rzeczywiste ciśnienie w garnku osiągnie ciśnienie robocze, na wyświetlaczu rozpocznie się odliczanie. Po zakończeniu

	gotowania szybkowar przechodzi w tryb podtrzymywania ciepła.
Opóźnienie	Opóźnienie gotowania: przed rozpoczęciem programu należy nacisnąć przycisk "Delay". Na ekranie wyświetlany jest ustawiony czas opóźnienia. Naciśnij przycisk "+" lub "-", aby ustawić czas opóźnienia. Następnie użyć przycisku "Hours/minutes", aby zmienić czas opóźnienia (godziny i minuty). Po upływie 10 sekund lub po naciśnięciu przycisku "Start" urządzenie rozpocznie odliczanie czasu opóźnienia. Po zakończeniu odliczania program rozpoczyna działanie. Uwaga: nie można ustawić zegara opóźniającego dla trybu jogurtu, powolnego gotowania, podsmażania i podtrzymywania ciepła.
Dostosowanie	Przed rozpoczęciem programu można nacisnąć przycisk "Adjust", aby zmienić smak potrawy. Wybierz pomiędzy "krócej", "standardowo" i "dłużej". Uwaga: smaku nie można dostosować do trybu ryżu, jogurtu, wolnego gotowania, podsmażania, utrzymywania ciepła i trybu ręcznego.

Programy

Program	Oryginalny czas gotowania (min.)		Czas opóźnienia	Czas utrzymywania ciepła
Ryż	14-18		0:10-24:00	10h
Potrawy wieloziarniste	krócej	20	0:10-24:00	10h
	standardowo	35		
	dłużej	50		
Zupa	krócej	20	0:10-24:00	10h
	standardowo	30		
	dłużej	40		
Mięso/gulasz	krócej	25	0:10-24:00	10h
	standardowo	35		
	dłużej	45		
Drób	krócej	10	0:10-24:00	10h
	standardowo	20		
	dłużej	30		
Ryby	krócej	3	0:10-24:00	10h
	standardowo	5		
	dłużej	8		
Para	krócej	5	0:10-24:00	10h
	standardowo	15		
	dłużej	25		
Fasola/Chili	krócej	30	0:10-24:00	10h
	standardowo	35		
	dłużej	40		
Owsianka	krócej	10	0:10-24:00	10h
	standardowo	20		
	dłużej	30		
Ręczny	0-90		0:10-24:00	10h
Jogurt	6:00h (4:00-8:00)		0:10-24:00	10h

Podsmażanie	30	/	/
Wolne gotowanie	4:00h (02:00-12:00)	/	10h
Utrzymywanie ciepła	2:00h (02:00-12:00)	/	10h

Codzienna kontrola i konserwacja









Aby bezpiecznie korzystać z produktu o dłuższej żywotności, należy go dokładnie sprawdzać i konserwować.

Jeśli wystąpi następująca sytuacja:	Rozwiązanie:
<ul style="list-style-type: none"> Kabel zasilający i wtyczka są wydłużone, zdeformowane, uszkodzone lub zmienił się ich kolor. Jedna część kabla zasilającego i wtyczka są gorętsze. Przewód zasilający jest elastyczny i od czasu do czasu następuje przerwanie zasilania. Elektryczny szybki nagrzewa się nienormalnie i wytwarza nieprzyjemny zapach. Podczas zasilania występują nietypowe dźwięki lub wibracje. 	Należy zaprzestać używania szybki i oddać go do naprawy w autoryzowanym centrum serwisowym.
<ul style="list-style-type: none"> Na wtyczce lub gnieździe znajduje się kurz lub brud. 	Usuń kurz lub brud.

Środki bezpieczeństwa

Aby uniknąć obrażeń ciała i strat materialnych, należy przestrzegać następujących zasad bezpieczeństwa.

- Znaczenie tych symboli:

 Zakazany	 Ogólny zakaz	 Nie należy demontować	 Nie dotykać mokrymi rękoma
	 Kontakt zakazany (nie dotykać)	 Nie należy narażać na działanie strumienia wody	
 Obowiązkowy	 Działanie obowiązkowe	 Wyjąć wtyczkę zasilania	

- Niebezpieczeństwo spowodowane przez niewłaściwe użycie, jeśli poniższe ostrzeżenia są zaniedbane, obejmuje dwie klasy



Ostrzeżenie











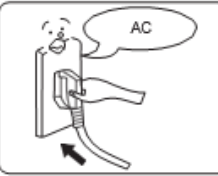

Niebezpieczeństwo śmierci lub poważnych obrażeń ciała w przypadku nieprzestrzegania ostrzeżenia.



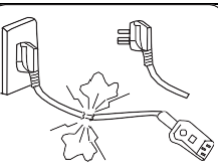



Uwaga





Niebezpieczeństwo obrażeń fizycznych lub szkód materialnych w przypadku nieprzestrzegania ostrzeżenia.





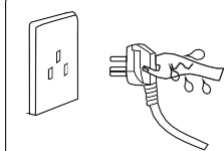



Ostrzeżenie

	<p>Użyj właściwego gniazdka elektrycznego (patrz etykieta) </p> <ul style="list-style-type: none"> • Użycie nieprawidłowej energii elektrycznej może spowodować pożar lub porażenie prądem. • Niebezpieczeństwo pożaru w przypadku użycia nieodpowiedniego gniazdka.
	<p>Użyj dedykowanego gniazda </p> <ul style="list-style-type: none"> • Użyj dedykowanego gniazda z uziemieniem o natężeniu prądu powyżej 10 A. • Jeśli gniazdo jest dzielone z innymi urządzeniami elektrycznymi, może ono emitować nadmierne ciepło i prowadzić do pożaru.
	<p>Surowo zabrania się stosowania pokrywy innej niż dołączona do szybkowaru. </p> <ul style="list-style-type: none"> • Surowo zabrania się używania innych pokryw do ogrzewania lub podczas włączania urządzenia. Stosuj wyłącznie oryginalną pokrywę. • Użycie jakiegokolwiek innej pokrywy może spowodować porażenie prądem elektrycznym lub zagrożenie bezpieczeństwa.
	<p>Przestań używać, jeśli przewód zasilający jest uszkodzony. </p> <ul style="list-style-type: none"> • Uszkodzony kabel zasilający należy zastąpić specjalnym kablem miękkim lub wymienić go u producenta lub w autoryzowanym centrum serwisowym.
	<p>Nie wkładaj ciał obcych do urządzenia </p> <ul style="list-style-type: none"> • Zabronione jest wkładanie metalowych wiórów, igieł i innych ciał obcych w szczeliny lub otwory urządzenia. • Może to spowodować porażenie prądem elektrycznym lub anomalie ruchowe.
	<p>Urządzenie należy przechowywać w miejscu niedostępnym dla niemowląt </p> <ul style="list-style-type: none"> • Urządzenie należy przechowywać w miejscu niedostępnym dla niemowląt, aby uniknąć porażenia prądem elektrycznym i oparzeń.
	<p>Modyfikacje są zabronione </p> <ul style="list-style-type: none"> • Modyfikacje urządzenia lub naprawa przez osoby niepracujące zawodowo są zabronione. • Naruszenie może spowodować pożar lub porażenie prądem elektrycznym. • Tylko wyznaczone centrum serwisowe może naprawiać lub wymieniać części tego urządzenia.

	<p>Nie wolno zanurzać urządzenia w wodzie ani wystawiać go na działanie bieżącej wody.</p> <ul style="list-style-type: none"> Może to spowodować porażenie prądem elektrycznym i zwarcie elektryczne. 	
<p>Ostrzeżenie dotyczące otwierania pokrywy</p> <ul style="list-style-type: none"> Gdy szybkowar elektryczny nie pracuje, nie ma zwiększonego ciśnienia w garnku i zawór pływakowy jest opuszczony. Podczas pracy elektrycznego szybkowaru wzrasta ciśnienie w pojemniku, a zawór pływakowy podnosi się. W tym przypadku nie należy próbować otwierać pokrywy na siłę przed całkowitym zwolnieniem ciśnienia; Jeśli trudno jest otworzyć pokrywę, proszę nie otwierać jej na siłę, ponieważ może to spowodować poparzenie lub uraz fizyczny. 		
	<p>Sprawdzaj okresowo</p> <ul style="list-style-type: none"> Należy okresowo sprawdzać pokrywę ochronną i rdzeń zaworu wylotowego, aby upewnić się, że nie są one zablokowane; Nie zakrywać zaworu wylotowego ciężkimi przedmiotami ani nie wymieniać go na inne części. 	

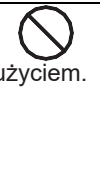
Uwaga

	<p>Nigdy nie wyciągaj wtyczki moką ręką</p> <ul style="list-style-type: none"> Aby uniknąć porażenia prądem. 	
	<p>Podczas wyciągania wtyczki należy trzymać za wtyczkę, a nie kabel zasilający.</p> <ul style="list-style-type: none"> Podczas wyciągania wtyczki należy zawsze trzymać ją palcami. Nie należy ciągnąć za przewód zasilający, ponieważ spowoduje to jego uszkodzenie, a w konsekwencji porażenie prądem i zwarcie. 	
	<p>Odłącz urządzenie, gdy nie jest używane</p> <ul style="list-style-type: none"> W przeciwnym razie może to spowodować wyciek, pożar lub awarię. 	
	<p>Podczas pracy nigdy nie należy przesuwając rąk zbyt blisko portu wylotowego.</p> <ul style="list-style-type: none"> Aby uniknąć poparzeń, podczas gotowania nigdy nie należy przesuwając rąk zbyt blisko otworu wylotowego. Podczas gotowania nie zakrywaj otworu wentylacyjnego szmatką lub innym materiałem. 	

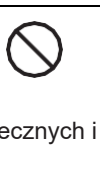
	<p>Nie należy dotykać pokrywy podczas pracy garnka</p> <ul style="list-style-type: none"> • Gdy garnek pracuje, pokrywa jest bardzo gorąca. Dlatego nie należy jej dotykać, gdyż może to spowodować poparzenie. 	
	<p>Całkowita ilość żywności i wody nie może przekraczać oznaczenia "max".</p> <ul style="list-style-type: none"> • Całkowita ilość żywności i wody nie może przekraczać oznaczenia "max", w przeciwnym razie żywność się nie ugotuje lub może wystąpić nieprawidłowe działanie. 	
	<p>Nie należy używać innego naczynia niż dedykowane.</p> <ul style="list-style-type: none"> • Jeśli na dnie garnka lub na powierzchni płyty grzewczej znajdują się ciała obce, należy je usunąć przed użyciem. • W przeciwnym razie może dojść do przegrzania lub nieprawidłowego działania garnka. 	
	<p>Nie używaj garnka wewnętrznego z żadnym innym urządzeniem grzewczym.</p> <ul style="list-style-type: none"> • W celu uniknięcia deformacji lub usterki: Proszę używać specjalnego garnka wewnętrznego. 	
	<p>Podczas przesuwania urządzenia należy trzymać uchwyt korpusu garnka</p> <p>Aby uniknąć upuszczenia garnka, podczas przesuwania nie należy trzymać go bezpośrednio za uchwyt pokrywy.</p>	
<p>Nie należy używać w następujących miejscach</p> <ul style="list-style-type: none"> • Nie używać na niestabilnych powierzchniach. • Nie używać w pobliżu wody i ognia. • Nie używać w pobliżu ścian i mebli. • Nie używać w miejscach narażonych na bezpośrednie działanie promieni słonecznych i odprysków oleju. • Nie używać w pobliżu kuchenki, aby uniknąć pożaru. 		

Środowisko do przechowywania produktu

- Regularnie czyść garnek i usuwaj olej i zanieczyszczenia, jeśli urządzenie jest przechowywane na stole.
- Szybkowar elektryczny należy przechowywać w odległości 30 cm od innych urządzeń kuchennych.

Czyszczenie po użyciu

1. Czyścić po każdym użyciu.
2. Przed przystąpieniem do czyszczenia i konserwacji należy odłączyć przewód zasilający i odczekać, aż urządzenie ostygnie.
3. Zdjąć pokrywę i wewnętrzny garnek. Najpierw należy wyczyścić go środkiem czyszczącym, a następnie dobrze spłukać wodą i wytrzeć do sucha miękką szmatką.
4. Wyczyścić wodą wewnętrzną stroną pokrywy. W celu umycia można zdjąć pierścień uszczelniający, pokrywę zabezpieczającą, rdzeń zaworu wylotowego i zawór pływakowy. Po umyciu należy je ponownie prawidłowo zamontować, a następnie osuszyć wewnętrzną stroną pokrywy szmatką.
5. Korpus garnka należy czyścić ściereczką. Korpusu garnka nie należy moczyć ani zanurzać w wodzie, ani rozpylać na niego wody.

Rozwiązywanie problemów

W przypadku usterki nie musi to być koniecznie wina awaria garnka. Przed wysłaniem urządzenia do naprawy należy je raz dokładnie sprawdzić.

Nr	Problem	Powód	Rozwiązanie
1	Pokrywa trudna do zamknięcia	Pierścień uszczelniający nie został prawidłowo zamontowany.	Pierścień uszczelniający należy umieścić prawidłowo.
		Zawór pływakowy zaciska drążek popychający.	Lekko popchnąć drążek popychający.
2	Pokrywa trudna do otworzenia	Zawór pływakowy w pozycji wyskakującej.	Lekko nacisnąć zawór pływakowy za pomocą pałeczki.
		We wnętrzu garnka panuje ciśnienie.	Po całkowitym zwolnieniu ciśnienia należy otworzyć pokrywę.
3	Para wodna wydostaje się z pokrywy	Pierścień uszczelniający zamontowany nieprawidłowo.	Prawidłowo zamontować pierścień uszczelniający.
		Resztki jedzenia przyłączone do pierścienia uszczelniającego.	Wyczyścić pierścień uszczelniający.
		Uszkodzony pierścień uszczelniający.	Wymienić pierścień uszczelniający.
		Pokrywa nie jest prawidłowo zamknięta.	Zamknąć prawidłowo pokrywę.
4	Para wodna wydostaje się z zaworu pływakowego.	Resztki żywności na uszczelce zaworu pływakowego.	Wyczyścić uszczelkę zaworu pływakowego.
		Uszczelka zaworu pływakowego zużyła się.	Wymienić uszczelkę zaworu pływakowego.

5	Zawór pływakowy niezdolny do podnoszenia się.	Za mało jedzenia i wody w wewnętrznym garnku.	Dodaj wodę i jedzenie zgodnie z przepisem.
		Para wodna wydostaje się z pokrywy lub zaworu wylotowego.	Wyślij do centrum serwisowego w celu dokonania naprawy

Nr	Problem	Powód	Rozwiązanie	
6	Para wodna stale wydostająca się z zaworu wylotowego	Zawór wylotowy nie znajduje się w pozycji. uszczelniającej	Przekręcić zawór wylotowy do pozycji uszczelniającej	
		Kontrola ciśnienia nie działa.	Wyślij do centrum serwisowego w celu dokonania naprawy	
7	Wskaźnik zasilania nie świeci się	Zły styk z gniazdem zasilania	Proszę sprawdzić gniazdo zasilania.	
8	Wszystkie kontrolki migają	E1 na wyświetlaczu	Usterka czujnika dolnego	Wyślij do centrum serwisowego w celu dokonania naprawy
		E2 na wyświetlaczu		
		C1 na wyświetlaczu	Wysoka temperatura, ponieważ w wewnętrznym garnku nie ma wody.	Dodaj wymaganą ilość wody.
			Wysoka temperatura, ponieważ w wewnętrznym garnku nie ma wody.	Włóż prawidłowo garnek wewnętrzny.
E8 na wyświetlaczu	Usterka wyłącznika ciśnieniowego	Wyślij do centrum serwisowego w celu dokonania naprawy.		
9	Ryż w połowie ugotowany lub zbyt twardy	Za mało wody	Dodaj wymaganą ilość wody	
		Pokrywa otworzona przedwcześnie	Po zakończeniu cyklu gotowania pozostaw pokrywę na 5 minut.	
10	Ryż zbyt miękki	Za dużo wody	Zmniejszyć odpowiednio ilość wody.	

GWARANCJA I NAPRAWA

Aby uzyskać więcej informacji lub w przypadku problemów, należy skontaktować się z Telecentrum Gorenje w swoim kraju (numer telefonu podany w Międzynarodowej Karcie Gwarancyjnej). Jeśli w Twoim kraju nie ma takiego centrum, skontaktuj się z lokalnym dealerem firmy Gorenje lub działem małych urządzeń gospodarstwa domowego Gorenje.

Tylko do użytku osobistego!

**GORENJE ŻYCZY PAŃSTWU DUŻO PRZYJEMNOŚCI Z
KORZYSTANIA Z URZĄDZENIA.**

HR BIH

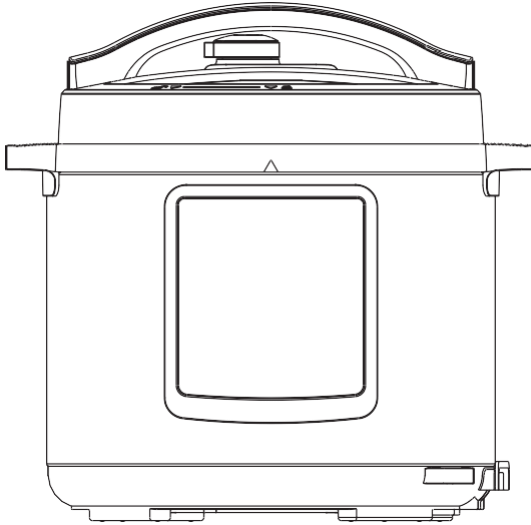

MC6MBK_737435

VAŽNA NAPOMENA: Molimo vas da prije početka uporabe pažljivo pročitate ovaj korisnički priručnik. Korisnički priručnik s uputama sačuvajte, jer ćete ga možda trebati kasnije.

(Slike su isključivo informativne prirode. Stvarni proizvod može se razlikovati od proizvoda prikazanog na slici.)

Pažnja

1. Pročitajte sve upute.
2. Uređaj je namijenjen isključivo za uporabu u kućanstvu. Uređaj nemojte koristiti vani na otvorenom.
3. Uređaj neka ne koriste osobe smanjenih fizičkih, pokretnih ili umnih sposobnosti, odnosno osobe s nedostatkom potrebnih iskustava ili znanja, osim ako uređaj koriste pod odgovarajućim nadzorom ili prema uputama osoba zaduženih za njihovu sigurnost.
4. Djeca ne bi smjela koristiti ovaj uređaj. Uređaj i priključni kabel ne smiju biti na dohvata ruke djece.
5. Nadgledajte djecu kada su u blizini uređaja, i spriječite im da koriste uređaj kao igračku.
6. Uređaj je namijenjen za uporabu u kućanstvu, i u sličnim okruženjima kao što su primjerice:
 - priručne kuhinje za osoblje u trgovačkim lokalima, uredima i u drugim radnim okruženjima;
 - obiteljska poljoprivredna gospodarstva,
 - boravišne jedinice za goste u hotelima, motelima, i drugim ugostiteljskim boravišnim objektima,
 - objekti koji nude usluge prenoćišta s doručkom,
7. Ako je priključni kabel oštećen, smije ga zamijeniti samo proizvođač ili njegov ovlaštení serviser, odnosno neka druga stručno osposobljena osoba, da bi izbjegli moguće rizike od ozljeda.
8. Molimo vas da rad uređaja isključite i da ga iskopčate iz električne instalacije uvijek prije čišćenja, radova na održavanju, ili prije premještanja aparata, kao i uvijek kada ga ne koristite.
9. Uređaj ili bilo koji njegov dio nemojte uranjati u vodu ili bilo koju drugu tekućinu.
10. Redovito kontrolirajte regulator tlaka koji omogućuje ispuštanje pare, pri čemu se uvjerite da nije začepljen.
11. Nemojte otvarati posudu, odnosno aparat, sve dok se pritisak u njemu nije dovoljno spustio.
12. Površina grijaćeg tijela može nakon uporabe još uvijek biti vruća. Zato je nemojte dodirivati.
13. Upozorenje: pazite, da se po konektoru (utičnici na aparatu) ne razlije tekućina.
14. Upozorenje: nepravilna uporaba može prouzročiti oštećenja.
15. Uređaj nije namijenjen za upravljanje pomoću vanjskog programskog sata (timer), ili posebnog sustava za daljinsko upravljanje.
16. Lonac na pritisak (tzv. ekspres-lonac) nemojte stavljati u ugrijanu pećnicu.

17. Ako lonac pomičete kada je pod pritiskom, budite vrlo oprezni. Ne dodirujte vruće površine. Koristite drške i gumbе. Ako je potrebno, koristite zaštitnu opremu.
18. Djeci nemojte dozvoliti da se približe loncu na pritisak kada ga koristite.
19. Ekspres lonac odnosno lonac na pritisak koristite samo i isključivo u za to predviđene svrhe.
20. U tom aparatu kuhate pod pritiskom. Nepravilna uporaba ekspres lonca na pritisak može prouzročiti opekline. Uvijek provjerite je li lonac na pritisak ispravno zatvoren prije nego što ga počnete zagrijavati. Pogledati upute za uporabu.
21. Nemojte nikad na silu otvarati ekspres lonac pod pritiskom. Prije nego što otvorite ekspres lonac provjerite je li se pritisak u njegovoj unutrašnjosti u potpunosti smanjio odnosno izjednačio s vanjskim pritiskom. Pogledati upute za uporabu.
22. Ekspres lonac nemojte nikad koristiti prazan, znači da u njemu nema vode, jer bi ga na taj način mogli oštetiti.
23. Ekspres lonac nemojte nikad napuniti više od dvije trećine njegove zapremine. Kada kuhate hranu koja se tijekom kuhanja širi, primjerice rižu ili sušeno povrće, ekspres lonac nemojte napuniti više od polovine njegove zapremine.
24. Koristite prikladan izvor toplote, u skladu s uputama navedenim u korisničkom priručniku.
25. Nakon kuhanja nemojte pokušavati probosti kožu na mesu (primjerice na goveđem jeziku), koja bi možda nabrekla zbog povećanog pritiska u loncu, jer biste se mogli opeći.
26. Kada kuhate brašnjavu hranu, lagano protresite lonac prije nego što otvorite poklopac, kako hrana ne bi prekipjela, odnosno briznula iz lonca.
27. Prije svake uporabe provjerite jesu li ventili možda začepljeni ili prekriveni. Pogledati upute za uporabu.
28. Ekspres lonac na pritisak nemojte nikada koristiti za prženje u ulju ili na ulju (kada je lonac pod pritiskom).
29. Nemojte dirati sigurnosne sustave uređaja, osim kako je opisano u uputama za održavanje u korisničkom priručniku.
30. Koristite isključivo rezervne dijelove proizvođača uređaja namijenjene vašem modelu. Budite naročito oprezni pri korištenju kućišta i poklopca istog proizvođača koji su navedeni kao kompatibilni dijelovi.
31. **SAČUVAJTE OVAJ KORISNIČKI PRIRUČNIK.**
Uređaj nemojte odlagati odnosno bacati zajedno s uobičajenim kućanskim otpacima. Nakon isteka njegova životnog vijeka uređaj predajte ovlaštenim zbirnim centrima za recikliranje električne i elektronske opreme. Takvim zbrinjavanjem i recikliranjem

dotrajalog uređaja dajete značajan doprinos k očuvanju prirodnih resursa i omogućujete okolini prijazno i sigurno zbrinjavanje otpadaka.

Ovaj uređaj označen je sukladno Europskoj direktivi 2012/19/EU o zbrinjavanju otpadne električne i elektronske opreme (*Waste Electrical and Electronic Equipment WEEE*). Smjernice iz Direktive opredjeljuju zahtjeve za prikupljanje i zbrinjavanje otpadne električne i elektronske opreme, važeće u čitavoj Europskoj Uniji.

Sastavni dijelovi aparata

Savjeti:

1. Kad aparat premještate, molimo vas da ga držite za dršku na njegovom kućištu.
2. Obrišite možebitne ostatke vode sa kućišta suhom krpom.

Napomena:

- ① Ispušni ventil: Skinite ispušni ventil sa poklopca. Očistite unutrašnjost ispušnog ventila i plutajući (podizni) ventil četkom i krpom najmanje jednom mjesečno.
- ② Prstenasta brtva: Molimo očistite masnoću i nečistoće sa prstenaste brtve deterdžentom i četkom.
- ③ Posuda za vodu: Nakon kuhanja, nešto kondenzata može ostati u spremniku za vodu vanjskog lonca. Ovu vodu (kondenzat) treba ukloniti iz spremnika za vodu kako biste spriječili neugodne mirise. Molimo obrišite vodu čistom krpom.

Rastavite i natrag sastavite zaštitni poklopac koji sprječava blokiranje, i prstenastu brtvu.

Skidanje i namještanje poklopca, koji sprječava blokiranje

Skidanje	Namještanje
Povucite nagore	Pritisnite nadolje



Skidanje i namještanje brtvećeg prstena

Skidanje	Namještanje
Povucite nagore	Pritisnite nadolje

Brtveći prsten



1. Prije svake uporabe provjerite jesu li brtveći prsten i zaštitni poklopac koji sprječava blokiranje, pravilno postavljeni na gornji poklopac.

2. Nakon upotrebe, očistite brtveći prsten i područje oko anti-blokirnog poklopca, kako biste spriječili zaglavljivanje poklopca, održavali ga čistim i spriječili neugodne mirise.

1. Nemojte povlačiti brtveći prsten, jer deformirani brtveći prsten može utjecati na brtvljenje i time na pritisak u loncu.

2. Nemojte koristiti oštećenu prstenastu brtvu. Molimo vas da oštećenu brtvu zamijenite kod ovlaštenog servisnog centra.

Uporaba i održavanje unutarnjeg lonca

1. Nemojte ga isprazniti
Ako je unutarnji lonac dulje vrijeme prazan, boja mu se može promijeniti u žućkastu i na njemu se mogu pojaviti mrlje ili se dno može deformirati.
2. Lonac nemojte koristiti za dugotrajno skladištenje kisele, bazične ili konzervirane hrane. Iako unutarnji lonac ima izvrsnu zaštitu od korozije, svejedno može doći do određenog stupnja korozije. Preporučujemo da hranu ne ostavljate u loncu s aktiviranom funkcijom zadržavanja topline dulje od 2 sata.
3. Održavajte čistoću lonca kako biste produžili njegov životni vijek.
Lonac nemojte uroniti u vodu i tako ga držati dulje vrijeme.
Unutarnji lonac očistite opraviši ga sapunom, blagim deterdžentom ili toplom vodom kako biste uklonili prašinu, masnoću i ostalu prljavštinu.
4. Nemojte koristiti metalne kuhače, lopatice, strugalice ili drugi tvrdi pribor budući da njima možete oštetiti unutarnju površinu lonca.

1. Pravilno otvorite poklopac.

Uхватite ručicu gornjeg poklopca i okrenite je u smjeru kazaljke na satu za oko 30 ° dok poklopac ne bude u otključanom položaju. Zatim podignite gornji poklopac.



Unlock State

2. Provjerite jesu li dijelovi poklopca i pribor ispravno namješteni.

• Provjerite jesu li plutajući (podizni) i ispušni ventili začepljeni; provjerite također jesu li brtveći prsten i poklopac koji sprječavaju blokiranje pravilno postavljeni.



3. Izvadite unutarnji lonac iz aparata.

Dodajte hranu i vodu u unutarnji lonac.

Ukupna količina hrane i vode ne smije premašiti oznaku Max na unutarnjem loncu.

4. Umetnite unutarnji lonac u aparat.

• Temeljito obrišite vanjsku površinu unutarnjeg lonca. Pazite da na unutrašnjoj površini električnog ekspres lonca nema vode ili stranih tvari.

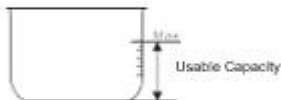

• Okrenite unutarnji lonac lijevo i desno kako biste osigurali dobar kontakt s poljem za kuhanje.



5. Sigurno zatvorite poklopac.

• Prije zatvaranja poklopca, provjerite je li brtveći prsten pravilno postavljen.

• Uхватite dršku gornjeg poklopca. Okrenite poklopac u otključani položaj. Postavite gornji poklopac vodoravno na kućište uređaja, a zatim okrenite gornji poklopac u smjeru kazaljke na satu za približno 30 ° tako da je u zaključanom položaju.

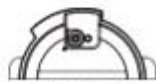

Lock State

6. Pravilno namjestite ispušni ventil.

• Tijekom rada okrenite ispušni ventil u zatvoreni (brtveći) položaj. U tom će položaju električni ekspres lonac na pritisak raditi u



Ruke ili lice nemojte približavati ispušnom otvoru za vrijeme ispuštanja pare.

- Prije uporabe uređaja provjerite da li se plutajući (podizni) ventil pravilno podiže i spušta (prije zagrijavanja podizni ventil mora biti spušten).

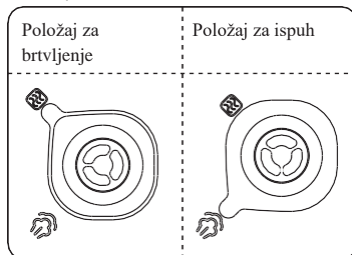

Opće djelovanje

1. Uključite ekspres lonac na pritisak. Ako tipke nisu aktivne, provjerite je li poklopac pravilno zatvoren. Ako je poklopac nije dobro zatvoren, tipke će biti neaktivne.
2. Nakon kuhanja, ekspres lonac na pritisak može se automatski prebaciti u način za održavanje toplote hrane. U tom će slučaju na zaslonu biti ispisano "0H (0 sati), 1H (1 sat), 2H (2 sata) ..." ili "L0:00 (0 minuta), L0:01 (1 minuta)."

Tijekom rada, u ekspres loncu može se čuti žuborenje. To nije razlog za zabrinutost.

Kad kuhate manju količinu hrane, može se dogoditi da i unutarnji lonac podignete zajedno s poklopcem. U tom slučaju, malo protresite poklopac tako da unutarnji lonac padne natrag u kućište ekspres lonca, i nakon toga skinite poklopac.

Sigurno otvorite poklopac.

1. Isključite napajanje električnom energijom ili izvucite utikač.
2. Oslobađanje pritiska iz lonca

A. Brzo otvorite poklopac (za hranu koja nije u tekućem stanju).

Okrenite ispušni ventil u položaj ispuha. Kod određenih uređaja možete također pritisnuti tipku za ispuštanje pare, " " i držati je pritisnuto dok se plutajući (podizni) ventil ne spusti.

B. Uobičajeni način otvaranja poklopca

Ostavite da se električni lonac na pritisak ohladi do točke na kojoj se plutajući (podizni) ventil spušta.

3. Otvorite poklopac.





Lijevom rukom okrenite gornji poklopac u smjeru suprotnom od kazaljki na satu u otvoren (otključan) položaj. Zatim desnom rukom podignite poklopac.

Ne otvarajte poklopac sve dok tlak u loncu ne bude potpuno jednak tlaku izvana. Poklopac nemojte otvarati na silu ako se teško otvara.

Ne povlačite ispušni ventil dok okrećete poklopac.

Nakon kuhanja tekuće hrane (kaša i juha) ne okrećite ispušni ventil i nemojte pritisnuti tipku za ispuštanje pare, već isključite uređaj iz električne mreže, ostavite ga da se ohladi sve dok se plutajući (podizni) ventil ne spusti, a zatim otvorite poklopac.

Tehničke značajke

Model	Kapacitet:	Napajanje električnom energijom	Nazivna snaga	Radni tlak	Temperatura za održavanje toplote	
MC6MBK	5.7 L	220–240 V~ 50/ 60 Hz	1000 W	80 kPa	Približno 70 °C	
Pribor	Žlica	Jušna žlica	Korisnički priručnik	Mjerna šalica	Priključni kabel	
						

Sastavni dijelovi aparata

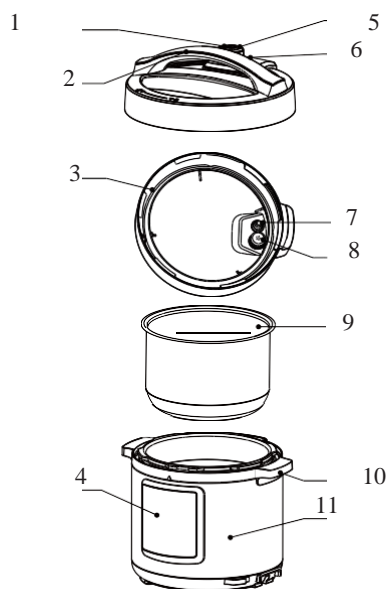

Br.	Opis
1.	Ručica ispušnog ventila
2.	Drška gornjeg poklopca
3.	Brtveći prsten
4.	Nadzorna ploča
5.	Otvor za ispuh/ispuštanje pare
6.	Plutajući (podizni) ventil
7.	Brtveći prsten
8.	Anti-blokirni poklopac (koji sprječava blokiranje)
9.	Unutarnja posuda (lonac)
10.	Drška kućišta ekspres lonca
11.	Kućište ekspres lonca

Nadzorna ploča s tipkama za upravljanje

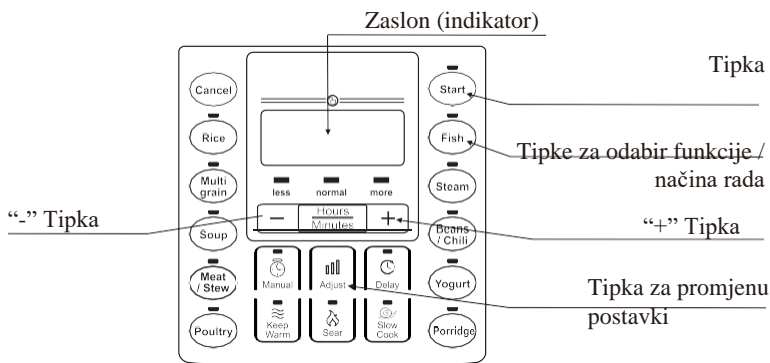

Upute za rukovanje uređajem

Funkcija / način rada	Upute za rukovanje uređajem
Odustani / poništi ("Cancel")	U bilo kojem stanju ili načinu rada tipkom "Odustani" („Cancel“) možete prekinuti rad uređaja i prebaciti ga u stanje pripremljenosti.
Zadržavanje toplote ("Warm")	U stanju pripremljenosti (stand-by) pritisnite ovu tipku kako biste aktivirali funkciju zadržavanja toplote. Zasvijetli signalna lampica za održavanje toplote, a na zaslonu će se pojaviti zadano vrijeme rada. Tipkama + i – ugodite željeno vrijeme rada.
Zapržiti ("Sear")	U stanju pripremljenosti pritisnite tipku za prženje (npr. za zapržiti meso). Signalna lampica zasvijetli, a na zaslonu se pojavi natpis " ". Ako tijekom sljedećih 10 sekundi ne pritisnete nijednu tipku ili ako za to vrijeme pritisnete tipku "Start", aparat će automatski započeti odbrojavanje. Kad završi s radom, aparat prelazi u stanje pripremljenosti.

<p>Polagano kuhanje / priprema jogurta ("Slow Cook/Yogurt")</p>	<p>Pritisnite tu tipku kada je aparat u stanju pripremljenosti. Zasvijetli odgovarajuća signalna lampica, a na zaslonu će se pojaviti zadano vrijeme rada. Pritiskom na tipku + ili –, mijenjate vrijeme rada. Tipkama "Sati / minute" ("Hours/minutes") mijenjate trajanje rada (u satima i minutama). Ako tijekom sljedećih 10 sekundi ne pritisnete nijednu tipku ili ako za to vrijeme pritisnete tipku "Start", aparat će automatski započeti s radom. Na zaslonu započinje odbrojavanje. Kada završi s radom, aparat se prebacuje u funkciju održavanja toplote (nakon polaganog kuhanja), ili u stanje pripremljenosti (nakon pripreme jogurta).</p>
<p>Riža ("Rice") Juha s dodatcima ("Multigrain soup") Meso / varivo ("Meat/Stew") Perad ("Poultry") Ribe ("Fish") Kaša od graha / čilija na pari ("Steamed beans/chili porridge")</p>	<p>Pritisnite tu tipku kada je aparat u stanju pripremljenosti. Signalna lampica zasvijetli, a na zaslonu se pojavi natpis " ". Ako tijekom sljedećih 10 sekundi ne pritisnete nijednu tipku ili ako za to vrijeme pritisnete tipku "Start", aparat će automatski započeti s radom. Čim pritisak u loncu postigne radnu vrijednost, na zaslonu započinje odbrojavanje. Kada završi s radom, ekspres lonac na povećani pritisak prebacuje se u način za održavanje toplote.</p>
<p>Ručno (Manual)</p>	<p>Kada je aparat u stanju pripremljenosti, pritisnite tipku za ručni način rada ("Manual"). Zasvijetli odgovarajuća signalna lampica, a na zaslonu će se pojaviti zadano vrijeme rada. Tipkama + i – ugodite željeno vrijeme rada. Ako tijekom sljedećih 10 sekundi ne pritisnete nijednu tipku ili ako za to vrijeme pritisnete tipku "Start", aparat će automatski započeti s radom. Čim pritisak u loncu postigne radnu vrijednost, na zaslonu započinje odbrojavanje. Kada završi s radom, ekspres lonac na povećani pritisak prebacuje se u način za održavanje toplote.</p>
<p>Vremenska odgoda početka rada ("Delay")</p>	<p>Vremenska odgoda početka rada: prije početka rada pritisnite tipku za odgođeni početak rada ("Delay"). Na zaslonu će se ispisati zadano vrijeme odgođenog početka rada. Pritiskom na tipku + ili – mijenjate vrijeme odgođenog početka rada. Nakon toga tipkama "Sati / minute" ("Hours/minutes") mijenjate vrijeme odgođenog početka rada (u satima i minutama). Nakon 10 sekundi, ili kad pritisnete tipku "Start", započinje odbrojavanje vremena odgode početka rada. Kada se odbrojavanje završi, uređaj se automatski upućuje u rad u odabranom režimu rada. Napomena: vremensku odgodu početka rada nije moguće podesiti za pripremu jogurta, polagano kuhanje, prženje i održavanje toplote.</p>

Prilagođavanje ("Adjust")	Prije početka rada u odabranom načinu, možete pritisnuti tipku za prilagodbu ("Adjust"), čime mijenjate okus hrane. Moguć izbor je manje ("Less"), uobičajeno ("Normal") i više ("More"). Napomena: okus hrane nije moguće podesiti za pripremu riže i jogurta, polagano kuhanje, prženje, održavanje toplote i u ručnom načinu rada.

Programi

Program	Originalno vrijeme kuhanja (min)		Vrijeme odgođenog početka	Vrijeme održavanja toplote
Riža	14-18		0:10-24:00	10h
Integralni	manje	20	0:10-24:00	10h
	normalno	35		
	više	50		
Juha	manje	20	0:10-24:00	10h
	normalno	30		
	više	40		
Meso / Varivo	manje	25	0:10-24:00	10h
	normalno	35		
	više	45		
Perad	manje	10	0:10-24:00	10h
	normalno	20		
	više	30		
Riba	manje	3	0:10-24:00	10h
	normalno	5		
	više	8		
Para	manje	5	0:10-24:00	10h
	normalno	15		
	više	25		
Grah / Čili	manje	30	0:10-24:00	10h
	normalno	35		
	više	40		
Kaša	manje	10	0:10-24:00	10h
	normalno	20		
	više	30		
Ručno	30 (0-90)		0:10-24:00	10h
Jogurt	6:00h (4:00-8:00)		0:10-24:00	10h
Prženje	30		/	/
Polagano kuhanje	4:00h (2:00-12:00)		/	10h
Održavanje toplote	2:00h (2:00-12:00)		/	10h

Dnevni pregled i održavanje aparata









Kako bi vam proizvod sigurno služio dugi niz godina, molimo vas da ga pažljivo i redovito pregledavate i održavate.

Ako se dogodi sljedeće:	Rješenje:
<ul style="list-style-type: none"> Priključni kabel i utikač su deformirani, oštećeni, ili se im je promijenila boja. Dio priključnog kabela ili utikača je vruć (topliji od ostalih). Priključni kabel se savija i s vremena na vrijeme se prekida napajanje električnom energijom. Električni ekspres lonac na povećani pritisak se nenormalno zagrijava i proizvodi neugodan miris. Kada je ekspres lonac priključen na električnu mrežu, emitira neobične zvukove ili se tresse. 	<p>Prestanite koristiti lonac pod pritiskom i dogovorite se za popravak u ovlaštenom servisu.</p>
<ul style="list-style-type: none"> Na utikaču ili utičnici ima prašine ili nečistoće. 	<p>Odstranite prah i prljavštinu.</p>

SIGURNOSNE PREDOSTROŽNOSTI

Kako biste spriječili povrede osoba i materijalnu štetu odnosno oštećenja imovine, molimo vas da uvažavate sljedeće sigurnosne predostrožnosti.

- Značenje simbola:

 Zabrana	 Opća zabrana	 Ne rastavljajte / ne otvarajte	 Ne dodirujte mokrim rukama
	 Zabranjen dodir (ne dodirujte)	 Ne izlažite prskanju vodom	
 Obvezno	 Obvezno	 Izvučite utikač iz utičnice	

- U slučaju neuvažavanja sljedećih upozorenja mogu nastati dvije vrste opasnosti.



Upozorenje













Opasnost od smrti ili teške tjelesne ozljede u slučaju neuvažavanja upozorenja.



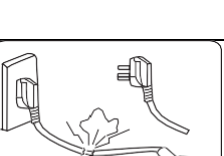





Oprez







Opasnost tjelesnih povreda ili materijalne štete odnosno oštećenja imovine ukoliko se ne pridržavate sigurnosnih predostrožnosti.



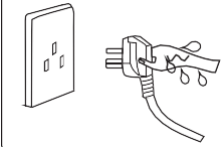

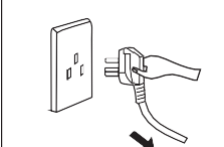

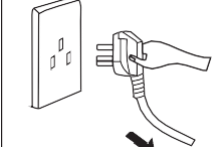



Upozorenje

	<p>Koristite odgovarajuću utičnicu (pogledati tipsku tablicu odnosno naljepnicu s tehničkim podacima) </p> <ul style="list-style-type: none"> • Ako uređaj ne priključite na odgovarajuću utičnicu, može doći do požara ili strujnog udara. • Opasnost od požara ako koristite pogrešnu utičnicu.
	<p>Na utičnicu smijete priključiti samo jedan aparat. </p> <ul style="list-style-type: none"> • Koristite prikladnu, odgovarajuće uzemljenu utičnicu, podesnu za struje veće od 10 A i na nju priključite samo ovaj uređaj. • Ako spojite više električnih uređaja na istu utičnicu, ta se utičnica može pregrijati i izazvati požar.
	<p>Strogo je zabranjeno koristiti bilo koji drugi poklopac osim poklopca isporučenog s ovim ekspres loncem </p> <ul style="list-style-type: none"> • Strogo je zabranjeno koristiti bilo koji drugi poklopac, bilo za vrijeme zagrijavanja ili prilikom uključivanja rada uređaja. Koristite samo originalni poklopac. • Korištenje bilo kojeg drugog poklopca može dovesti do strujnog udara ili opasnosti za sigurnost korisnika.
	<p>Aparat nemojte koristiti ako je priključni električni kabel oštećen. </p> <ul style="list-style-type: none"> • Oštećeni priključni kabel zamijenite posebnim fleksibilnim kabelom, ili ga zamijenite posebnim kompletom kojega možete nabaviti kod proizvođača uređaja ili ovlaštenog servisnog centra.
	<p>U uređaj nemojte umetati bilo kakve strane predmete. </p> <ul style="list-style-type: none"> • Zabranjeno je umetati metalne strugotine, igle ili druge strane predmete u otvore ili proreze na uređaju. • To može dovesti do strujnog udara ili kvara u radu aparata.
	<p>Uređaj ne smije biti na domašaju male djece. </p> <ul style="list-style-type: none"> • Uređaj držite izvan domašaja male djece jer to može dovesti do strujnog udara ili opeklina.

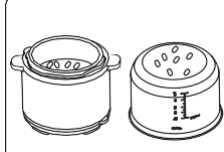
	<p>Zabranjene su bilo kakve preinake na aparatu.</p> <ul style="list-style-type: none"> • Zabranjene su i izmjene i popravci na aparatu od strane osoba koje nisu ovlaštene i pravilno obučene u tu svrhu. • Nepoštivanje ovih uputa može dovesti do strujnog udara ili požara. • Uređaj ili njegove dijelove smije popravljati samo ovlašteni serviser. 		
	<p>Uređaj nikada nemojte uranjati u vodu i nemojte ga izlagati tekućoj vodi.</p> <ul style="list-style-type: none"> • Učinite li to, može doći do strujnog udara ili do kratkog spoja. 		
<p>Upozorenje glede otvaranja poklopca</p> <ul style="list-style-type: none"> • Kada električni ekspres lonac na pritisak ne radi, u posudi nema povišenog tlaka, i plutajući (podizni) ventil je spušten. • Tijekom zagrijavanja električnog lonca na pritisak, tlak u loncu raste, a plutajući (podizni) ventil se diže. Kad je plutajući (podizni) ventil podignut, ne pokušavajte prisilno otvoriti poklopac sve dok se tlak u posudi opet ne spusti. • Ako je poklopac teško otvoriti, nemojte ga otvarati na silu, jer to može prouzročiti opekline ili druge fizičke povrede. 			
	<p>Povremeno provjerite</p> <ul style="list-style-type: none"> • Povremeno provjeravajte zaštitni poklopac i ispušni ventil; pobrinite se da nisu začepljeni ili prekriveni. • Nemojte prekrivati ispušni ventil teškim predmetima i nemojte ga pokušati zamijeniti drugim predmetom. 		

Oprez

	<p>Ne dodirujte nikad utikač mokrim rukama. U suprotnom bi moglo doći do opasnosti električnog udara.</p>	
	<p>Kod iskopčavanja uređaja iz električne mreže uvijek uhvatite za utikač, a nikad za priključni kabel. Kada isključujete uređaj iz električne mreže uvijek uhvatite za utikač.</p> <ul style="list-style-type: none"> • Nemojte povlačiti kabel jer to može oštetiti priključni kabel i prouzročiti strujni udar ili kratki spoj. 	
	<p>Iskopčajte uređaj iz električne instalacije kada ga ne koristite.</p> <ul style="list-style-type: none"> • Ako to ne učinite, može doći do istjecanja tekućine, požara ili kvara pri djelovanju uređaja. 	

	<p>Nikada ne približavajte ruke ispušnom otvoru tijekom rada.</p> <ul style="list-style-type: none"> • Nikada nemojte stavljati ruke blizu ispušnog otvora tijekom rada, jer se možete opeći. • Tijekom rada lonca nemojte nikada prekrivati ispušni otvor krpom ili nekim drugim predmetom. 	
	<p>Tijekom rada ekspres lonca na pritisak nemojte dodirivati poklopac.</p> <ul style="list-style-type: none"> • Poklopac je jako vruć tijekom rada ekspres lonca, pa ga nemojte dodirivati jer se možete opeći. 	
	<p>Ukupna količina hrane i vode ne smije premašiti oznaku Max.</p> <ul style="list-style-type: none"> • Ukupna količina hrane i vode ne smije premašiti oznaku Max, inače hrana možda neće biti pravilno kuhana ili može doći do kvara u radu uređaja. 	
	<p>Koristite samo originalni lonac, odnosno onaj koji je za to namijenjen.</p> <ul style="list-style-type: none"> • Ako se na dnu lonca ili na ploči za grijanje nalaze strani predmeti, uklonite ih prije upotrebe uređaja. • U suprotnom bi moglo doći do pregrijavanja ili nenormalnog rada lonca na pritisak. 	
	<p>Unutarnji lonac nemojte koristiti s bilo kojim drugim aparatom za kuhanje ili zagrijavanje.</p> <p>U suprotnom može doći do deformacija ili kvara pri djelovanju uređaja.</p> <p>Molimo vas da koristite poseban unutarnji lonac.</p>	
	<p>Kad aparat premještate, molimo vas da ga držite za dršku na njegovom kućištu.</p> <ul style="list-style-type: none"> • Kako vam lonac na pritisak ne bi ispao iz ruku, nemojte ga držati za ručku poklopcu dok ga pomičete. 	
<p>Lonac na pritisak nemojte koristiti u sljedećim prostorijama ili okruženjima:</p> <ul style="list-style-type: none"> • Lonac na pritisak nemojte koristiti na nestabilnim površinama. • Lonac na pritisak nemojte koristiti u blizini vode ili vatre. • Lonac na pritisak nemojte koristiti u blizini zidova i namještaja. • Lonac na pritisak nemojte koristiti na mjestima gdje je izložen izravnoj sunčevoj svjetlosti, ili prskanju odnosno štrcanju ulja. • Lonac na pritisak nemojte koristiti u blizini ploče za kuhanje, jer to može uzrokovati požar. 		

Prikladno mjesto za spremanje aparata

- Ako ekspres lonac na pritisak držite na stolu ili na radnom pultu, povremeno s njega očistite masnoću i prljavštinu odnosno obrišite prašinu.
- Električni lonac na pritisak držite na razmaku 30 cm od drugih kuhinjskih aparata.

Čišćenje

1. Aparat očistite nakon svake uporabe.
2. Prije čišćenja ili održavanja vas molimo da uređaj isključite iz električne mreže i pričekajte da se ohladi.
3. Skinite poklopac i izvadite unutarnji lonac. Prvo ga operite koristeći deterđent, a zatim ga temeljito isperite vodom, i na kraju temeljito obrišite mekom krpom.
4. Unutrašnju stranu poklopca operite vodom. Brtveći prsten, antiblokirni poklopac, ispušni ventil i plutajući (podizni) ventil mogu se ukloniti kako bi se olakšalo pranje i čišćenje. Nakon pranja, ponovo pravilno montirajte sve dijelove, a zatim obrišite unutrašnjost poklopca suhom krpom.
5. Kućište lonca očistite krpom. Kućište lonca na pritisak nemojte namakati niti uranjati u vodu ili ga prskati vodom.

Otklanjanje problema u radu

U sljedećim slučajevima možda se uopće ne radi o kvaru pri radu ekspres lonca na pritisak. Molimo pažljivo provjerite sljedeće prije nego što se odlučite poslati aparat na popravak.

S/N	Problem odnosno smetnja	Uzrok	Rješenje
1	Poklopac se teško zatvara.	Brtveći prsten nije pravilno montiran.	Ispravno namjestite brtveći prsten.
		Plutajući (podizni) ventil zapinje za osovinu.	Lagano pritisnite na osovinu.
2	Poklopac se teško otvara.	Plutajući (podizni) ventil je u podignutom položaju.	Podesnim štapićem lagano pritisnite na plutajući (podizni) ventil.
		Pritisak u loncu je još uvijek vrlo visok.	Poklopac otvorite tek nakon što se tlak u loncu izjednači s tlakom okoline.
3	Ispod poklopca izlazi para.	Brtveći prsten nije pravilno montiran.	Ispravno namjestite brtveći prsten.
		Na prstenastoj brtvi se nalaze ostatci hrane.	Očistite prstenastu brtvu.
		Prstenasta brtva je oštećena.	Zamijenite prstenastu brtvu.
		Poklopac nije ispravno zatvoren.	Pravilno zatvorite poklopac.
4	Iz plutajućeg (podiznog) ventila izlazi para.	Ostatci hrane na brtvi plutajućeg (podiznog) ventila.	Očistite plutajući (podizni) ventil.
		Plutajući (podizni) ventil je istrošen.	Zamijenite plutajući (podizni) ventil.
5	Plutajući (podizni) ventil se ne podigne.	U unutarnjem loncu je premalo hrane i/ili vode.	Dodajte vodu u skladu s receptom.
		Para izlazi ispod poklopca ili kroz ispušni ventil.	Pošaljite aparat ovlaštenom serviseru na popravak.

S/N	Problem odnosno smetnja	Uzrok	Rješenje	
6	Para neprekidno izlazi kroz ispušni ventil.	Ispušni ventil nije u zatvorenom položaju (u položaju za brtvljenje).	Okrenite ispušni ventil u zatvoreni položaj (položaj za brtvljenje).	
		Greška u kontroli tlaka.	Pošaljite aparat ovlaštenom serviseru na popravak.	
7	Signalna lampica za uključenje ne zasvijetli.	Loš kontakt u utičnici.	Molimo provjerite utičnicu.	
8	Sve signalne lampice blješću.	E1 ispisano na zaslonu	Greška donjeg senzora.	Pošaljite aparat ovlaštenom serviseru na popravak.
		E2 ispisano na zaslonu		
		C1 ispisano na zaslonu	Previsoka temperatura jer u unutarnjem loncu nema vode.	Dodajte potrebnu količinu vode.
			Previsoka temperatura jer u unutarnjem loncu nema vode.	Pravilno umetnite unutarnji lonac.
E8 ispisano na zaslonu	Greška tlačnog prekidača	Pošaljite aparat ovlaštenom serviseru na popravak.		
9	Riža je samo djelomično kuhana, ili je pretvrda.	Premalo vode.	Dodajte potrebnu količinu vode.	
		Prebrzo ste otvorili poklopac.	Kada se postupak kuhanja završi, ostavite poklopac na loncu još najmanje 5 minuta.	
10	Riža je previše mekana	Previše vode.	Prilagodite odnosno smanjite količinu vode.	

GARANCIJA I SERVIS

Za sve informacije u vezi uređaja, ili ako naletite na neki problem, obratite se Centru za korisnike Gorenje u vašoj državi (telefonski broj takvog centra naveden je u međunarodnom garancijskom listu). Ukoliko u vašoj državi nema takvog Centra za korisnike, obratite se vašem lokalnom trgovcu Gorenje, ili pozovite odjel Gorenja za male kućanske uređaje.
Uređaj je namijenjen isključivo za osobnu uporabu!

GORENJE

**GORENJE VAM ŽELI MNOGO UŽITAKA PRILIKOM UPORABE VAŠEG APARATA!
 Pridržavamo pravo na izmjene**

SRB NNE

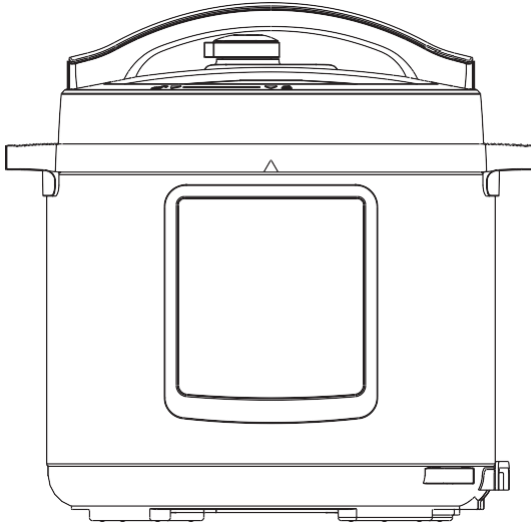

MC6MBK_737435

VAŽNA NAPOMENA: Molimo vas da pre početka upotrebe aparata pažljivo pročitate ovaj korisnički priručnik. Korisnički priručnik s uputstvima sačuvajte, jer će možda da vam bude potreban kasnije.

(Slike su isključivo informativne prirode. Stvarni proizvod možda će se razlikovati od proizvoda prikazanog na slici.)

Pažnja

1. Pročitajte sva uputstva.
2. Aparat je namenjen isključivo za upotrebu u domaćinstvu. Aparat nemojte nikad koristiti napolju na otvorenom.
3. Aparat neka ne koriste lica smanjenih psiho-fizičkih ili pokretnih sposobnosti, odnosno lica bez potrebnih iskustava ili znanja, izuzev ukoliko koriste aparat pod odgovarajućom kontrolom ili prema uputstvima lica zaduženih za njihovu bezbednost.
4. Deci nemojte dozvoliti da koriste ovaj uređaj. Aparat i priključni kabl ne smeju da budu na domašaju dece.
5. Kontrolišite decu kada su u blizini aparata, i sprečite im da koriste aparat kao igračku.
6. Aparat je namenjen za upotrebu u domaćinstvu i u sličnim sredinama kao što su na primer:
 - priručne čajne kuhinje za osoblje u trgovačkim lokalima, kancelarijama, i u drugim radnim sredinama;
 - seljačka gazdinstva,
 - boravišne jedinice za goste u hotelima, motelima, i drugim ugostiteljskim boravišnim objektima,
 - objekti koji nude usluge prenoćišta s doručkom,
7. Ako je priključni kabl oštećen, sme ga zameniti samo proizvođač ili njegov ovlašćeni serviser, odnosno neko drugo stručno lice da bi se izbegao rizik povreda.
8. Molimo vas da rad uređaja isključite i da prekinete napajanje električnom energijom uvek pre čišćenja, radova na održavanju, ili pre pomeranja aparata, kao i uvek kada ga ne koristite.
9. Aparat nemojte potapati u vodu ili bilo koju drugu tečnost.
10. Redovito kontrolišite radni ventil odnosno regulator tlaka koji omogućuje ispuštanje pare, i uverite se da nije zapušten.
11. Nemojte otvarati posudu, odnosno aparat, sve dok se pritisak u njemu nije dovoljno spustio.
12. Površina grejnog tela nakon upotrebe još uvek može da bude vruća. Zato nemojte da je dodirujete.
13. Upozorenje: pazite, da se po konektoru (utičnici na aparatu) ne prospe tečnost.
14. Upozorenje: Nepravilna upotreba može da uzrokuje povrede.
15. Aparat nije namenjen za upravljanje pomoću spoljnog programskog sata (tajmer), ili posebnog sistema za daljinsko upravljanje.
16. Lonac na pritisak (tzv. ekspres-lonac) nemojte stavljati u ugrejanu rernu.

17. Ako ekspres lonac pomerate kada je pod pritiskom, budite veoma oprezni. Ne dodirujte vruće površine. Koristite drške ili dugmad. Ako je potrebno, koristite zaštitnu opremu.
18. Deci nemojte dozvoliti da se približe loncu na pritisak kada ga koristite.
19. Ekspres lonac odnosno lonac na pritisak koristite samo i isključivo u za to predviđene svrhe.
20. U tom aparatu kuvate pod pritiskom. Nepravilna upotreba ekspres lonca na pritisak može da uzrokuje opekotine. Uvek proverite da li je lonac na pritisak ispravno zatvoren pre nego što počnete da ga zagrevate. Pogledati uputstva za upotrebu.
21. Nemojte nikad na silu otvarati ekspres lonac pod pritiskom. Pre nego što otvorite ekspres lonac proverite da li se je pritisak u njegovoj unutrašnjosti u potpunosti smanjio odnosno izjednačio sa spoljnim pritiskom. Pogledati uputstva za upotrebu.
22. Ekspres lonac nemojte nikada koristiti prazan, znači da u njemu nema vode, jer bi na taj način mogli da ga oštetite.
23. Ekspres lonac nemojte nikada napuniti više od dve trećine njegove zapremine. Kada kuvate hranu koja se u procesu kuvanja širi, na primer pirinač ili sušeno povrće, ekspres lonac nemojte napuniti više od polovine njegove zapremine.
24. Koristite prikladan izvor toplote, u skladu s uputstvima navedenim u korisničkom priručniku.
25. Nakon kuvanja nemojte pokušavati probosti kožu na mesu (na primer na govedem jeziku), koja bi možda nabrekla zbog povećanog pritiska u loncu, jer bi mogli da se opečete.
26. Kada kuvate brašnastu hranu, lagano protresite lonac pre nego što otvorite poklopac, kako hrana ne bi prekipela, odnosno briznula iz lonca.
27. Pre svake upotrebe proverite da li su ventili možda zapušeni ili prekriveni. Pogledati uputstva za upotrebu.
28. Ekspres lonac na pritisak nemojte nikada koristiti za prženje u ulju ili na ulju (kada je lonac pod pritiskom).
29. Nemojte da petljate oko bezbednosnih sistema uređaja, izuzev kako je opisano u uputstvima za održavanje u korisničkom priručniku.
30. Koristite isključivo rezervne delove proizvođača uređaja namenjene vašem modelu. Budite naročito oprezni pri korišćenju kućišta i poklopca istog proizvođača koji su navedeni kao kompatibilni delovi.

31. SAČUVAJTE OVAJ KORISNIČKI PRIRUČNIK.

Uređaj nemojte odlagati odnosno bacati zajedno s uobičajenim kućanskim otpacima. Nakon isteka njegovog životnog veka uređaj predajte ovlašćenim zbirnim centrima za recikliranje električne i elektronske opreme. Takvim zbrinjavanjem i recikliranjem

dotrajalog uređaja daćete značajan doprinos ka očuvanju prirodnih resursa i omogućićete okolini prijazno i bezbedno zbrinjavanje otpadaka.

Ovaj aparat označen je u skladu sa Evropskom Direktivom 2012/19/EU koja se odnosi na otpadnu električnu i elektronsku opremu (Waste Electrical and Electronic Equipment WEEE). Smernice iz direktive opredeljuju zahteve za prikupljanje i odlaganje otpadne električne i elektronske opreme koje su važeće u celoj Evropskoj Uniji.

Sastavni delovi aparata

Saveti:

1. Kada aparat pomerate, molimo vas da ga držite za dršku na njegovom kućištu.
2. Obrišite eventualne ostatke vode sa kućišta suvom krpom.

Napomena:

- ① Izduvni ventil: Skinite izduvni ventil sa poklopca. Očistite unutrašnjost izduvnog ventila i radni (podizni) ventil četkom i krpom najmanje jednom mesečno.
- ② Gumeni zaptivač: Molimo očistite masnoću i nečistoće sa okruglog gumenog zaptivača deterdžentom i četkom.
- ③ Posuda za vodu: Nakon kuvanja, nešto kondenzata moda će da ostane u rezervoaru za vodu spoljnog lonca. Ovu vodu (kondenzat) treba ukloniti iz rezervoara za vodu kako biste sprečili neugodne mirise. Molimo obrišite vodu čistom krpom.

Rastavite i ponovo sastavite zaštitni anti-blokirni poklopac i okrugli gumeni zaptivač.

Skidanje i nameštanje anti-blokirnog poklopca
Skidanje Nameštanje
Povucite nagore Pritisnite nadole



Skidanje i nameštanje gumenog zaptivača
Skidanje Nameštanje
Povucite nagore Pritisnite nadole
Gumeni zaptivni obruč

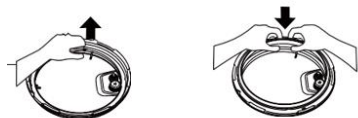

1. Pre svake upotrebe proverite da li su gumeni zaptivač i zaštitni anti-blokirni poklopac ispravno postavljeni na gornji poklopac.
2. Nakon upotrebe, očistite gumeni zaptivač i područje oko anti-blokirnog poklopca, kako biste sprečili zaglavljivanje poklopca, održavali ga čistim i sprečili neugodne mirise.

1. Nemojte vući okrugao gumeni zaptivač, jer bi deformisani gumeni zaptivač mogao lošije da zaptiva i time onemogućiti stvaranje pritiska u loncu.
2. Nemojte koristiti oštećen gumeni zaptivač. Molimo vas da oštećeni zaptivač zamenite u ovlašćenom servisnom centru.

Upotreba i održavanje unutrašnjeg lonca

1. Nemojte ga isprazniti
Ako je unutrašnji lonac duže vreme prazan, može da mu se promeni boja i da postane žućkast, a na njemu mogu i da se pojave fleke ili dno može da se deformiše.
2. Lonac nemojte koristiti za dugotrajno skladištenje kisele, bazične ili konzervisane hrane.
Iako unutrašnji lonac ima odličnu zaštitu od korozije, svejedno može da dođe do određenog stepena korozije. Preporučujemo da hranu ne ostavljate u loncu sa aktiviranom funkcijom zadržavanja topline duže od 2 sata.
3. Održavajte čistoću lonca kako biste produžili njegov životni vek.
Lonac nemojte potapati u vodu i tako ga držati duže vreme.
Unutrašnji lonac očistite opravši ga sapunom, blagim deterdžentom ili toplom vodom kako biste uklonili prašinu, masnoću i ostalu prljavštinu.
4. Nemojte koristiti metalne varjače, lopatice, strugalice ili drugi tvrd pribor budući da njima možete oštetiti unutrašnju površinu lonca.

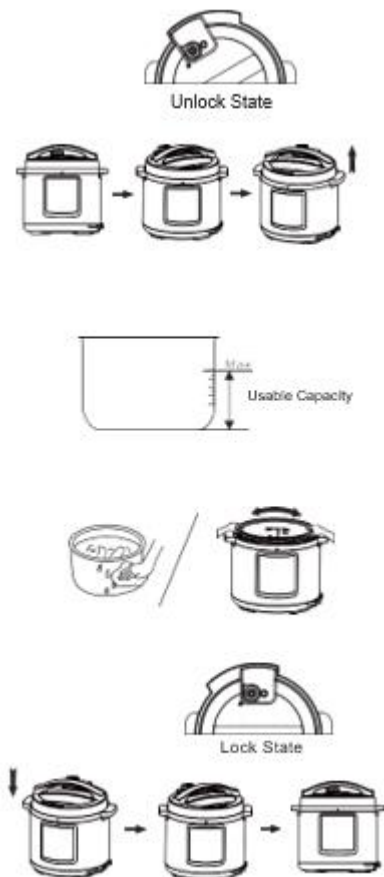

1. Pravilno otvorite poklopac.

Uхватite ručicu gornjeg poklopca i obrnite je u smeru kazaljke na satu za oko 30 ° dok poklopac ne bude u otključanom položaju. Zatim podignite gornji poklopac.

2. Proverite da li su delovi poklopca i pribor ispravno namešteni.

- Proverite da li su radni (podizni) i izduvni ventili zapušeni; proverite takođe da li su gumeni zaptivač i anti-blokirni poklopac ispravno postavljeni.

3. Izvadite unutrašnji lonac iz aparata.

Dodajte hranu i vodu u unutrašnji lonac.

Ukupna količina hrane i vode ne sme da prevaziđe oznaku Max na unutrašnjem loncu.

4. Umetnite unutrašnji lonac u aparat.

- Temeljito obrišite spoljnu površinu unutrašnjeg lonca. Pazite da na unutrašnjoj površini električnog ekspres lonca nema vode ili stranih tvari.

- Obrnite unutrašnji lonac levo i desno kako biste obezbedili dobar kontakt sa ringlom za kuvanje.

5. Bezbedno zatvorite poklopac.

- Pre zatvaranja poklopca, proverite da li je gumeni zaptivač pravilno postavljen.

- Uхватite dršku gornjeg poklopca. Obrnite poklopac u otključani položaj. Postavite gornji poklopac horizontalno na kućište uređaja, a zatim obrnite gornji poklopac u smeru kazaljki na satu za približno 30 ° tako da bude u zaključanom položaju.

6. Pravilno nameštite izduvni ventil.

- U toku rada obrnite izduvni ventil u zatvoreni (zaptivni) položaj. U tom će položaju električni ekspres lonac na pritisak raditi u zaptivnom načinu rada.

- Kako biste ručno oslobodili višak tlaka iz ekspres lonca, obrnite ručicu izduvnog ventila u položaj ispuštanja pare. U tom će položaju električni lonac na pritisak raditi u izduvnom načinu rada.

Ruke ili lice nemojte približavati izduvnom otvoru za vreme ispuštanja pare.

- Pre upotrebe uređaja proverite da li se radni (podizni) ventil pravilno podiže i spušta (pre zagrevanja podizni ventil mora da bude spušten).

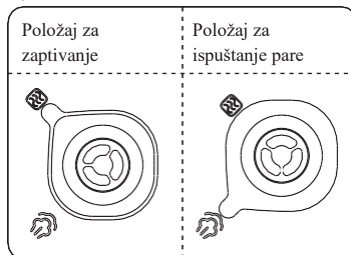

Opšti princip delovanja

1. Uključite ekspres lonac na pritisak. Ako tasteri nisu aktivni, proverite da li je poklopac pravilno zatvoren. Ako je poklopac nije dobro zatvoren, tasteri neće biti aktivni.
2. Nakon kuvanja, ekspres lonac na pritisak može automatski da se prebaci u režim za održavanje toplote hrane. U tom će slučaju na displeju stajati ispisano "0H (0 sati), 1H (1 sat), 2H (2 sata) ..." ili "L0:00 (0 minuta), L0:01 (1 minuta)."

Tokom rada, u ekspres loncu moda ćete čuti žuborenje. To nije razlog za zabrinutost.

Kada kuvate manju količinu hrane, može da se desi da i unutrašnji lonac podignete zajedno s poklopcem. U tom slučaju, malo protresite poklopac tako da unutrašnji lonac padne nazad u kućište ekspres lonca, i nakon toga skinite poklopac.

Bezbedno otvorite poklopac.

1. Isključite napajanje električnom energijom ili izvucite utikač.
2. Oslobađanje pritiska iz lonca

A. Brzo otvorite poklopac (za hranu koja nije u tačnom stanju).

Obrnite izduvni ventil u položaj ispuštanja pare. Kod određenih uređaja možete takođe pritisnuti taster za ispuštanje pare „ “ i držati ga pritisnutog dok se radni (podizni) ventil ne spusti.

B. Uobičajeni način otvaranja poklopca

Ostavite da se električni lonac na pritisak ohladi do tačke na kojoj se radni (podizni) ventil spušta.

3. Otvorite poklopac.





Levom rukom obrnite gornji poklopac u smeru suprotnom od kazaljki na satu u otvoren (otključan) položaj. Zatim desnom rukom podignite poklopac.

Ne otvarajte poklopac sve dok tlak u loncu ne bude potpuno jednak tlaku izvana. Poklopac nemojte otvarati na silu ako se teško otvara.

Nemojte vući izduvni ventil dok okrećete poklopac.

Nakon kuvanja tečne hrane (kačamak ili supe) ne obrćite izduvni ventil i nemojte pritiskati taster za ispuštanje pare, već isključite uređaj iz električne mreže, ostavite ga da se ohladi sve dok se radni (podizni) ventil ne spusti, a zatim otvorite poklopac.

Tehničke karakteristike

Model	Kapacitet:	Napajanja električnom energijom	Nazivna snaga	Radni tlak	Temperatura za održavanje toplote	
MC6MBK	5.7 L	220–240 V~ 50/ 60 Hz	1000 W	80 kPa	Približno 70 °C	
Pribor	Kašika	Supena kašika	Korisnički priručnik	Merna šolja	Priključni kabl	
						

Sastavni delovi aparata

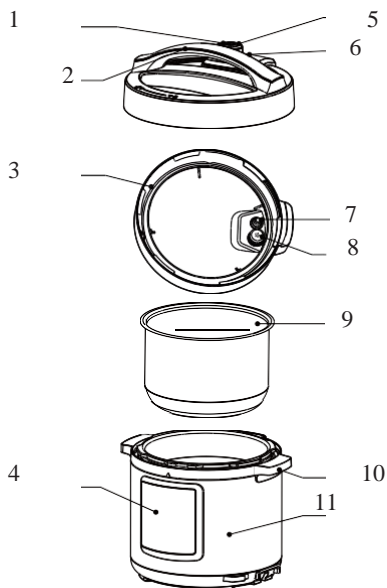

Br.	Opis
1.	Ručica izduvnog ventila
2	Drška gornjeg poklopca
3	Zaptivni obroč
4	Kontrolna tabla
5	Otvor za ispuštanje pare
6	Plutajući (podizni) ventil
7	Zaptivni obroč
8	Anti-blokirni poklopac (koji sprečava blokiranje)
9	Unutrašnja posuda (lonac)
10	Drška kućišta ekspres lonca
11	Kućište ekspres lonca

Kontrolna tabla sa tasterima za upravljanje

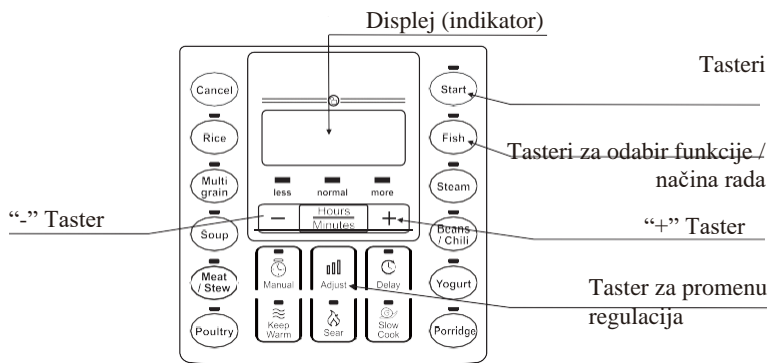

Uputstva za rukovanje aparatom

Funkcija / način rada	Uputstva za rukovanje uređajem
Odustani / poništi ("Cancel")	U bilo kom stanju ili načinu rada tasterom "Odustani" („Cancel“) možete da prekinete rad uređaja i prebaciti ga u stanje pripremljenosti (standbaj).
Zadržavanje toplote ("Warm")	U stanju pripremljenosti (standbaj) pritisnite ovaj taster kako biste aktivirali funkciju zadržavanja toplote. Zasvetleće signalna lampica za održavanje toplote, a na displeju pojaviće se zadano vreme rada. Tasterima + i – podesite traženo vreme rada.
Zapržiti ("Sear")	U stanju standbaj (pripremljenost) pritisnite taster za prženje (npr. za zapržavanje mesa). Zasvetleće signalna lampica, a na displeju pojaviće se natpis " ". Ako tokom sledećih 10 sekundi ne pritisnete nijedan taster ili ako za to vreme pritisnete taster "Start", aparat će automatski započeti odbrojavanje. Kad završi s radom, aparat prelazi u stanje pripremljenosti - standbaj.

<p>Sporo kuvanje / priprema jogurta ("Slow Cook/Yogurt")</p>	<p>Pritisnite taj taster kada je aparat u stanju pripremljenosti. Zasvetleće odgovarajuća signalna lampica, a na displeju pojaviće se zadano vreme rada. Pritiskom na taster + ili –, menjate vreme rada. Tasterima "Sati / minuti" ("Hours/minutes") menjate trajanje rada (u satima i minutima). Ako tokom sledećih 10 sekundi ne pritisnete nijedan taster ili ako za to vreme pritisnete taster "Start", aparat će automatski započeti sa radom. Na displeju započinje odbrojavanje. Kada završi s radom, aparat se prebacuje u funkciju održavanja toplote (nakon sporog kuvanja), ili u stanje pripremljenosti (nakon pripreme jogurta).</p>
<p>Pirinač ("Rice") Supa sa dodacima ("Multigrain soup") Meso / čorbe ("Meat/Stew") Živina ("Poultry") Riba ("Fish") Kačamak od pasulja / čilija na pari ("Steamed beans/chili porridge")</p>	<p>Pritisnite taj taster kada je aparat u stanju pripremljenosti. Zasvetleće signalna lampica, a na displeju pojaviće se natpis " ". Ako tokom narednih 10 sekundi ne pritisnete nijedan taster ili ako za to vreme pritisnete taster "Start", aparat će automatski započeti sa radom. Čim pritisak u loncu postigne radnu vrednost, na displeju započinje odbrojavanje. Kada završi s radom, ekspres lonac na pritisak prebacuje se u način za održavanje toplote.</p>
<p>Ručno (Manual)</p>	<p>Kada je aparat u stanju pripremljenosti, pritisnite taster za ručni način rada ("Manual"). Zasvetleće odgovarajuća signalna lampica, a na displeju pojaviće se zadano vreme rada. Tasterima + i – podesite traženo vreme rada. Ako tokom narednih 10 sekundi ne pritisnete nijedan taster ili ako za to vreme pritisnete taster "Start", aparat će automatski započeti sa radom. Čim pritisak u loncu postigne radnu vrednost, na displeju započinje odbrojavanje. Kada završi s radom, ekspres lonac na pritisak prebacuje se u način za održavanje toplote.</p>
<p>Vremenska odgoda početka rada ("Delay")</p>	<p>Vremenska odgoda početka rada: pre početka rada pritisnite taster za odgođeni početak rada ("Delay"). Na displeju ispisace se zadano vreme odgođenog početka rada. Pritiskom na taster + ili – menjate vreme odgođenog početka rada. Nakon toga tasterima "Sati / minuti" ("Hours/minutes") menjate vreme odgođenog početka rada (u satima i minutima). Nakon 10 sekundi, ili kad pritisnete taster "Start", započinje odbrojavanje vremena odgode početka rada. Kada se odbrojavanje završi, automatski se pokreće rad aparata u izabranom režimu rada. Napomena: vremensku odgodu početka rada nije moguće podesiti za pripremu jogurta, sporo kuvanje, prženje i održavanje toplote.</p>

Prilagođavanje ("Adjust")	Pre početka rada u izabranom načinu, možete pritisnuti taster za prilagodbu ("Adjust"), čime menjate okus hrane. Mogući izbor je manje ("Less"), uobičajeno ("Normal") i više ("More"). Napomena: okus hrane nije moguće podešavati za pripremu pirinča i jogurta, sporo kuvanje, prženje, održavanje toplote, i u ručnom načinu rada.

Programi

Program	Originalno vreme kuvanja (min)		Vreme odgođenog početka rada	Vreme održavanja toplote
Pirináč	14-18		0:10-24:00	10h
Integralni	manje	20	0:10-24:00	10h
	normalno	35		
	više	50		
Supa	manje	20	0:10-24:00	10h
	normalno	30		
	više	40		
Meso / Čorbe	manje	25	0:10-24:00	10h
	normalno	35		
	više	45		
Živina	manje	10	0:10-24:00	10h
	normalno	20		
	više	30		
Riba	manje	3	0:10-24:00	10h
	normalno	5		
	više	8		
Para	manje	5	0:10-24:00	10h
	normalno	15		
	više	25		
Pasulj / Čili	manje	30	0:10-24:00	10h
	normalno	35		
	više	40		
Kačamak	manje	10	0:10-24:00	10h
	normalno	20		
	više	30		
Ručno	30 (0-90)		0:10-24:00	10h
Jogurt	6: 00h(4:00-8:00)		0:10-24:00	10h
Prženje	30		/	/
Sporo kuvanje	4:00h (2:00-12:00)		/	10h
Održavanje toplote	2:00h (2:00-12:00)		/	10h

Dnevni pregled i održavanje aparata









Kako bi vam proizvod bezbedno služio dugi niz godina, molimo vas da ga pažljivo i redovito pregledavate i održavate.

Ako se dogodi sledeće:	Rešenje:
<ul style="list-style-type: none"> • Priključni kabl i utikač su deformisani, oštećeni, ili su promenili boju. • Deo priključnog kabla ili utikača je vruć (topliji od ostalih). • Priključni kabl se savija i s vremena na vreme prekida se napajanje električnom energijom. • Električni ekspres lonac na pritisak nenormalno se zagreva i ispušta neugodan miris. • Kada je ekspres lonac priključen na električnu mrežu, emituje neobične zvukove ili se tresu. 	<p>Prestanite koristiti lonac na pritisak, i dogovorite se za popravak u ovlašćenom servisu.</p>
<ul style="list-style-type: none"> • Na utikaču ili utičnici ima prašine ili nečistoće. 	<p>Odstranite prah i prljavštinu.</p>

BEZBEDNOSNE PREDOSTROŽNOSTI

Kako biste sprečili povrede lica i materijalnu štetu odnosno oštećenja imovine, molimo vas da uvažavate naredne bezbednosne predostrožnosti.

- Značenje simbola:

 Zabrana	 Opšta zabrana	 Ne rastavljati / ne otvarati	 Ne dodirujte mokrim rukama
	 Zabranjen dodir (ne dodirujte)	 Ne izlažite prskanju vodom	
 Obavezno	 Obavezno	 Izvucite utikač iz utičnice	

- U slučaju neuvažavanja sledećih upozorenja mogu nastati dve vrste opasnosti.

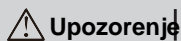

Upozorenje



Opasnost od smrti ili teške telesne povrede u slučaju neuvažavanja upozorenja.







Oprez





Opasnost telesnih povreda ili materijalne štete odnosno oštećenja imovine ukoliko se ne pridržavate bezbednosnih predostrožnosti.







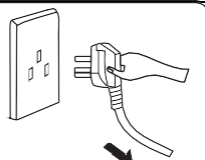



Upozorenje

	<p>Koristite odgovarajuću utičnicu (pogledati natpisnu tablicu odnosno nalepnicu s tehničkim podacima)</p> <ul style="list-style-type: none"> • Ako uređaj ne priključite na odgovarajuću utičnicu, može da dođe do požara ili strujnog udara. • Opasnost od požara ako koristite pogrešnu utičnicu. 
	<p>Na utičnicu sme da se priključi samo jedan aparat.</p> <ul style="list-style-type: none"> • Koristite prikladnu, odgovarajuće uzemljenu utičnicu, podesnu za struje veće od 10 A i na nju priključite samo ovaj uređaj. • Ako spojite više električnih uređaja na istu utičnicu, ta utičnica može da se pregreje i izazove požar. 
	<p>Strogo je zabranjeno koristiti bilo koji drugi poklopac izuzev poklopca isporučenog s ovim ekspres loncem na pritisak.</p> <ul style="list-style-type: none"> • Strogo je zabranjeno koristiti bilo koji drugi poklopac, bilo za vreme zagrevanja ili prilikom uključivanja rada uređaja. Koristite samo originalni poklopac. • Korišćenje bilo kog drugog poklopca može dovesti do strujnog udara ili opasnosti za bezbednost korisnika. 
	<p>Aparat nemojte koristiti ako je priključni električni kabl oštećen.</p> <ul style="list-style-type: none"> • Oštećen priključni kabl zamenite posebnim fleksibilnim kablom, ili ga zamenite posebnim kompletom kog možete da nabavite kod proizvođača uređaja ili kod ovlašćenog servisnog centra. 
	<ul style="list-style-type: none"> • U uređaj nemojte umetati bilo kakve strane predmete. • Zabranjeno je umetati metalne strugotine, igle ili druge strane predmete u otvore ili proreze na uređaju. • To može da privede do strujnog udara ili kvara u radu aparata. 
	<p>Uređaj ne sme da bude na domašaju male dece.</p> <ul style="list-style-type: none"> • Uređaj držite izvan domašaja male dece jer to može dovesti do strujnog udara ili opekotina. 
	<p>Zabranjene su bilo kakve promene na aparatu.</p> <ul style="list-style-type: none"> • Zabranjene su i izmene i popravke na aparatu od strane lica koja nisu ovlašćena i pravilno osposobljena u tu svrhu. • Nepridržavanje ovih uputstava može dovesti do strujnog udara ili požara. 

	<ul style="list-style-type: none"> • Uređaj ili njegove delove sme popravljati samo ovlašćeni serviser. 	
	<p>Uređaj nikada nemojte potapati u vodu i nemojte ga izlagati tekućoj vodi.</p> <ul style="list-style-type: none"> • Ako to uradite, može doći do strujnog udara ili do kratkog spoja. 	
<p>Upozorenje u vezi otvaranja poklopca</p> <ul style="list-style-type: none"> • Kada električni ekspres lonac na pritisak ne radi, u posudi nema povišenog tlaka, i radni (podizni) ventil je spušten. • Tokom zagrevanja električnog lonca na pritisak, tlak u loncu raste, a radni (podizni) ventil se diže. Kad je radni (podizni) ventil podignut, ne pokušavajte prisilno otvoriti poklopac sve dok se tlak u loncu opet ne spusti. • Ako je poklopac teško otvoriti, nemojte ga otvarati na silu, jer to može uzrokovati opekotine ili druge fizičke povrede. 		
	<p>Povremeno proverite</p> <ul style="list-style-type: none"> • Povremeno proveravajte zaštitni poklopac i izduvni ventil; pobrinite se da nisu zapušeni ili prekriveni. • Nemojte prekrivati izduvni ventil teškim predmetima i nemojte ga pokušati zameniti drugim predmetom. 	

Oprez

	<p>Ne dodirujte nikad utikač mokrim rukama. U suprotnom bi moglo doći do opasnosti električnog udara.</p>	
	<p>Kod isključenja uređaja iz električne mreže uvek uhvatite za utikač, a nikad za priključni kabl. Kada isključujete uređaj iz električne mreže uvek uhvatite za utikač.</p> <ul style="list-style-type: none"> • Nemojte vući kabl jer to može oštetiti priključni kabl i prouzročiti strujni udar ili kratki spoj. 	
	<p>Isključite uređaj iz električne instalacije kada ga ne koristite.</p> <ul style="list-style-type: none"> • Ako to ne uradite, može da dođe do curenja tečnosti, požara ili kvara u radu uređaja. 	
	<p>Nikada ne približavajte ruke izduvnom otvoru tokom rada.</p> <ul style="list-style-type: none"> • Nikada nemojte stavljati ruke blizu izduvnog otvora tokom rada, jer se možete opeći. • Tokom rada lonca nemojte nikada prekrivati izduvni otvor krpom ili nekim drugim predmetom. 	

	<p>Tokom rada ekspres lonca na pritisak nemojte dodirivati poklopac.</p> <ul style="list-style-type: none"> • Poklopac je veoma vruć tokom rada ekspres lonca, pa nemojte da ga dodirujete, jer se možete opeći. 	
	<p>Ukupna količina hrane i vode ne sme da prevaziđe oznaku Max.</p> <ul style="list-style-type: none"> • Ukupna količina hrane i vode ne sme premašiti oznaku Max, inače hrana možda neće biti pravilno kuvana ili može doći do kvara u radu uređaja. 	
	<p>Koristite samo originalni lonac, odnosno onaj koji je za to namenjen.</p> <ul style="list-style-type: none"> • Ako se na dnu lonca ili na grejnoj ploči nalaze strani predmeti, uklonite ih pre upotrebe uređaja. • U suprotnom moglo bi da dođe do pregrevanja ili nenormalnog rada lonca na pritisak. 	
	<p>Unutrašnji lonac nemojte koristiti s bilo kojim drugim aparatom za kuvanje ili zagrevanje.</p> <p>U suprotnom može doći do deformacija ili kvara u radu uređaja.</p> <p>Molimo vas da koristite poseban unutrašnji lonac.</p>	
	<p>Kada aparat pomerate, molimo vas da ga držite za dršku na njegovom kućištu.</p> <ul style="list-style-type: none"> • Kako vam lonac na pritisak ne bi ispaao iz ruku, nemojte ga držati za ručku poklopca dok ga pomerate. 	
<p>Lonac na pritisak nemojte koristiti u sledećim prostorijama ili sredinama:</p> <ul style="list-style-type: none"> • Lonac na pritisak nemojte koristiti na nestabilnim površinama. • Lonac na pritisak nemojte koristiti u blizini vode ili vatre. • Lonac na pritisak nemojte koristiti u blizini zidova i nameštaja. • Lonac na pritisak nemojte koristiti na mestima gde je izložen direktnom sunčevom svetlu, ili prskanju odnosno štrcanju ulja. • Lonac na pritisak nemojte koristiti u blizini ploče za kuvanje, jer to može uzrokovati požar. 		

Prikladno mesto za spremanje aparata

- Ako ekspres lonac na pritisak držite na stolu ili na radnom pultu, povremeno s njega očistite masnoću i prljavštinu odnosno obrišite prašinu.
- Električni lonac na pritisak držite na razmaku 30 cm od drugih kuhinjskih aparata.

Čišćenje

1. Aparat očistite nakon svake upotrebe.
2. Pre čišćenja ili održavanja aparat isključite iz električne mreže i pričekajte da se ohladi.

3. Skinite poklopac i izvadite unutrašnji lonac. Najpre ga operite koristeći deterđent, a zatim ga temeljito isperite vodom, i na kraju temeljito obrišite mekom krpom.
4. Unutrašnju stranu poklopca operite vodom. Gumeni zaptivač, antiblokirni poklopac, izduvni ventil i radni (podizni) ventil možete ukloniti kako bi se olakšalo pranje i čišćenje. Nakon pranja, ponovo pravilno montirajte sve delove, a zatim obrišite unutrašnjost poklopca suvom krpom.
5. Kućište lonca očistite krpom. Kućište lonca na pritisak nemojte namakati niti potapati u vodu ili ga prskati vodom.

Otklanjanje problema u radu

U sledećim slučajevima možda se uopšte ne radi o kvaru u radu ekspres lonca na pritisak. Molimo pažljivo proverite sledeće pre nego što se odlučite poslati aparat na popravak.

S/N	Problem odnosno smetnja	Uzrok	Rešenje
1	Poklopac se teško zatvara.	Gumeni zaptivni obruč nije pravilno montiran.	Ispravno namestite gumeni zaptivač.
		Radni (podizni) ventil zapinje za osovinu.	Lagano pritisnite na osovinu.
2	Poklopac se teško otvara.	Radni (podizni) ventil je u podignutom položaju.	Podesnim štapićem lagano pritisnite na radni (podizni) ventil.
		Pritisak u loncu je još uvek veoma visok.	Poklopac otvorite tek nakon što se tlak u loncu izjednači s tlakom okoline.
3	Ispod poklopca izlazi para.	Gumeni zaptivni obruč nije pravilno montiran.	Ispravno namestite gumeni zaptivač.
		Na gumenom zaptivom prstenu nalaze se ostaci hrane.	Očistite okrugao gumeni zaptivač.
		Okrugao gumeni zaptivač je oštećen.	Zamenite okrugao gumeni zaptivač.
		Poklopac nije ispravno zatvoren.	Pravilno zatvorite poklopac.
4	Iz radnog (podiznog) ventila izlazi para.	Ostaci hrane na zaptivaču radnog (podiznog) ventila.	Očistite radni (podizni) ventil.
		Radni (podizni) ventil je istrošen.	Zamenite radni (podizni) ventil.
5	Radni (podizni) ventil ne podiže se.	U unutrašnjem loncu je premalo hrane i/ili vode.	Dodajte vodu u skladu s receptom.
		Para izlazi ispod poklopca ili kroz izduvni ventil.	Pošaljite aparat ovlašćenom serviseru na popravak.

S/N	Problem odnosno smetnja	Uzrok	Rešenje	
6	Para neprekidno izlazi kroz izduvni ventil.	Izduvni ventil nije u zatvorenom položaju (u položaju za zaptivanje).	Obrnite izduvni ventil u zatvoreni položaj (položaj za zaptivanje).	
		Greška u kontroli tlaka.	Pošaljite aparat ovlašćenom serviseru na popravku.	
7	Signalna lampica za uključenje ne svetli.	Loš kontakt u utičnici.	Molimo proverite utičnicu.	
8	Sve signalne lampice pulsiraju.	E1 ispisano na displeju	Greška donjeg senzora.	Pošaljite aparat ovlašćenom serviseru na popravku.
		E2 ispisano na displeju		
		C1 ispisano na displeju	Previsoka temperatura, jer u unutrašnjem loncu nema vode.	Dodajte potrebnu količinu vode.
			Previsoka temperatura, jer u unutrašnjem loncu nema vode.	Pravilno umetnite unutrašnji lonac.
E8 ispisano na displeju	Greška tlačnog prekidača	Pošaljite aparat ovlašćenom serviseru na popravku.		
9	Pirinač je samo delimično kuvan, ili je isuviše tvrd.	Premalo vode.	Dodajte potrebnu količinu vode.	
		Prebrzo ste otvorili poklopac.	Kada se postupak kuvanja završi, ostavite poklopac na loncu još najmanje 5 minuta.	
10	Pirinač je isuviše mekan	Previše vode.	Prilagodite odnosno smanjite količinu vode.	

GARANCIJA I SERVIS

Za sve informacije u vezi aparata ili ako u radu naprave naiđete na problem, konsultujte pozivni centar Gorenja za pomoć korisnicima u vašoj državi (telefonski broj naći ćete u međunarodnom garantnom listu). Ako u vašoj državi nema takvog centra za pomoć korisnicima, obratite se vašem lokalnom prodavcu Gorenja, ili pozovite odeljenje malih kućanskih aparata Gorenja.

Aparat je namenjen isključivo za ličnu upotrebu!

GORENJE VAM ŽELI MNOGO ZADOVOLJSTVA U RADU SA VAŠIM APARATOM!

Pridržavamo pravo na izmene

RUS

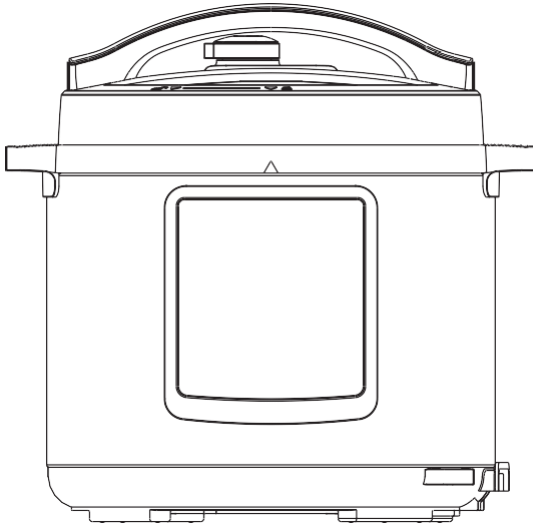

MC6MBK_737435

ВАЖНО! Перед эксплуатацией прибора внимательно ознакомьтесь с настоящей инструкцией по эксплуатации и сохраните ее для дальнейшего использования. (Изображения в инструкции представлены исключительно для ознакомления. Фактическое изделие может отличаться.)

⚠ Внимание!

1. Внимательно прочитайте всю инструкцию по эксплуатации.
2. Прибор предназначен только для использования в домашнем хозяйстве. Не используйте прибор вне помещения.
3. Прибор предназначен для использования людьми с ограниченными физическими, сенсорными и умственными способностями или с недостатком опыта или знаний, только если они находятся под присмотром или руководством лиц, ответственных за их безопасность.
4. Прибор не предназначен для использования детьми. Держите прибор и шнур питания вне пределов досягаемости детей.
5. Следите за детьми, чтобы они не играли с прибором.
6. Прибор предназначен для использования в бытовых условиях и условиях, приближенных к бытовым, в том числе:
 - в кухонных зонах для персонала в магазинах, офисах и прочих производственных условиях,
 - на сельскохозяйственных фермах,
 - постояльцами в гостиницах, мотелях и прочей инфраструктуре жилого типа,
 - в местах ночлега и завтрака.
7. Во избежание опасности замену шнура питания может производить производитель, авторизованный сервисный центр или квалифицированный специалист.
8. Отключайте прибор от электросети после использования, а также перед очисткой, обслуживанием и перемещением.
9. Не погружайте прибор или его части в воду или другую жидкость.
10. Регулярно проверяйте, не заблокирован ли паровой клапан.
11. Не открывайте крышку, пока давление не понизится до допустимого уровня.
12. Поверхность нагревательного элемента остается горячей после использования. Не прикасайтесь к нему.
13. Предупреждение! Не допускайте попадания жидкости в разъем.
14. Предупреждение! Неправильное использование может стать причиной травмы.
15. Прибор не предназначен для подключения к внешнему таймеру и внешнему блоку дистанционного управления.
16. Не ставьте мультиварку в горячий духовой шкаф.
17. Если мультиварка находится под давлением, перемещайте ее с максимальной осторожностью. Не прикасайтесь к горячим поверхностям. Используйте ручки и кнопки. При необходимости используйте средства защиты.
18. Не позволяйте детям находиться рядом с мультиваркой во время работы.
19. Запрещается использовать прибор для целей, отличных от описанных в инструкции по эксплуатации.

20. Прибор готовит под давлением. Неправильное использование мультиварки может привести к ожогам. Перед включением нагрева убедитесь, что мультиварка закрыта. См. раздел «Эксплуатация прибора».
21. Не прилагайте усилий для открывания крышки мультиварки. Не открывайте крышку, пока давление полностью не упадет. См. раздел «Эксплуатация прибора».
22. Не используйте мультиварку без воды или пищи, так как это может ее серьезно повредить.
23. Не наполняйте мультиварку более чем на 2/3 ее емкости. При приготовлении продуктов, которые увеличиваются в объеме во время приготовления, например, риса или сушеных овощей, не наполняйте мультиварку более чем наполовину.
24. Используйте соответствующий источник тепла в соответствии с инструкцией по эксплуатации.
25. После приготовления мяса с кожей (например, с говяжьего языка), которая может надуваться под воздействием давления, не прокалывайте кожу, так как это может привести к ожогам.
26. При приготовлении густых блюд осторожно встряхните мультиварку, перед тем как открывать крышку, чтобы пища не убежала и не разбрызгалась.
27. Перед каждым использованием проверяйте, чтобы клапаны не были засорены.
28. См. раздел «Эксплуатация прибора».
29. В режимах жарки и фритюра не закрывайте крышку мультиварки и не готовьте под давлением.
30. Не вносите изменений в системы безопасности, кроме разрешенных действий в рамках обслуживания, приведенных в инструкции по эксплуатации.
31. Используйте только запасные части производителя, предназначенные для вашей модели. В частности, используйте корпус и крышку того же производителя, которые указаны как совместимые.
32. СОХРАНИТЕ ЭТУ ИНСТРУКЦИЮ!

Изделие не подлежит утилизации вместе с бытовыми отходами. Отслужившее изделие сдайте в пункт сбора электротехники. Сдавая отслужившую технику на переработку, вы вносите вклад в сохранение природных ресурсов и обеспечиваете экологически безопасную утилизацию.

Это оборудование маркировано в соответствии с Европейской директивой 2012/19/ЕС об отходах электрического и электронного оборудования (WEEE). Директива определяет действующие во всех странах ЕС требования к сбору и обращению с отходами электрического и электронного оборудования.

Описание прибора

Советы

1. При перемещении прибора держите его за ручки на корпусе.
2. Протирайте корпус тканью насухо.

Примечание.

- ① Выпускной клапан. Снимите выпускной клапан с крышки. Очищайте выпускной клапан снаружи и изнутри, а также поплавковый клапан крышки щеткой и тканью не реже одного раза в месяц.
- ② Уплотнительное кольцо. Удаляйте масло и грязь с уплотнительного кольца с помощью моющего средства и щетки.
- ③ Емкость для воды. После приготовления в емкости для воды рабочей камеры может оставаться конденсат. Во избежание неприятного запаха удаляйте воду (конденсат) из емкости. Протирайте воду чистой тканью.

Снятие и установка защитной крышки и уплотнительного кольца

Снятие и установка защитной крышки

Снятие

Потяните вверх и снимите



Установка

Нажмите до фиксации



1. Перед каждым использованием проверяйте, правильно ли установлены уплотнительное кольцо и защитная крышка выпускного клапана на крышке.
2. После использования очищайте уплотнительное кольцо и область вокруг защитной крышки, чтобы избежать засорения крышки и появления неприятного запаха.

Снятие и установка уплотнительного кольца

Снятие

Потяните вверх и снимите

Уплотнительное кольцо

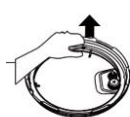

Установка

Установите и прижмите

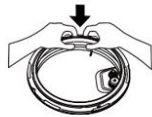

1. Не тяните уплотнительное кольцо, так как это может привести к его деформации и повлиять на изоляционные свойства.
2. Не используйте поврежденное уплотнительное кольцо. Замените поврежденное кольцо на новое в авторизованном сервисном центре.

Использование и уход за чашей

1. Не оставляйте чашу пустой.
Если чаша длительное время пустая, она может пожелтеть, на ней могут появиться пятна или дно может деформироваться.
2. Не используйте чашу для длительного хранения кислоты, щелочи и консервированных продуктов.
Несмотря на то что чаша имеет антикоррозийную защиту, это может вызвать коррозию. Рекомендуемое время поддержания температуры блюда не должно превышать 2 часов.
3. Содержите чашу в чистоте, чтобы она долго прослужила.

Не погружайте чашу в воду на долгое время.

Удаляйте с чаши пыль, жир и загрязнения с помощью мыла, мягкого моющего средства или теплой воды.

4. Не используйте металлические лопатки и другие жесткие кухонные принадлежности, так как это может повредить внутреннее покрытие чаши.

Перед началом приготовления

1. Правильно откройте крышку.

Поверните ручку крышки против часовой стрелки на 30 градусов в открытое положение и поднимите.



Открытое положение

2. Проверьте правильность установки всех деталей крышки.

Проверьте поплавковый клапан и выпускной клапан на наличие посторонних предметов.

Убедитесь, что уплотнительное кольцо и защитная крышка правильно установлены.

3. Выньте чашу, добавьте продукты и воду.

Общий объем продуктов и воды не должен превышать отметку Max (Макс.) на внутренней стенке чаши.

4. Установите чашу в мультиварку.

Протрите чашу снаружи. Убедитесь, что в рабочей камере отсутствуют посторонние предметы или вода.

Установите чашу и поверните вправо и влево, чтобы обеспечить хороший контакт с нагревательным диском.

5. Плотно закройте крышку.

Перед тем как закрыть крышку убедитесь, что уплотнительное кольцо правильно установлено.

Возьмите крышку за ручку. Установите крышку в открытое положение. Положите крышку горизонтально на мультиварку и поверните по часовой стрелке на 30 градусов в закрытое положение.



Рабочий объем



Закрытое положение

6. Правильно установите выпускной клапан.

Во время работы поверните выпускной клапан в положение «Давление», если хотите готовить под давлением.

Для ручного управления выхода пара поверните выпускной клапан в положение «Выход пара», если хотите готовить без давления.



Во время выпуска пара не приближайте руки и лицо к отверстиям для выхода пара.

- Перед включением мультиварки убедитесь, что поплавковый клапан свободно перемещается вниз и вверх (перед нагревом поплавковый клапан находится в нижнем положении).

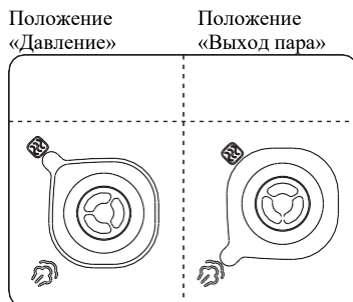

Общее описание работы

1. Включите мультиварку. Если кнопки неактивны, убедитесь, что крышка правильно закрыта. Если крышка закрыта неправильно, кнопки неактивны.
2. После приготовления мультиварка может автоматически переходить в режим поддержания температуры. В этом случае на дисплее отображается «0Н (0 часов), 1Н (1 час), 2Н (2 часа)...» или «L0:00 (0 минут), L0:01 (1 минута)».

Советы

Во время работы мультиварка может издавать щелчки. Не волнуйтесь, это нормальная работа прибора.

Во время приготовления небольшого количества продуктов чаша может немного приподниматься при открывании крышки. Встряхните крышку, чтобы чаша опустилась в мультиварку и затем откройте крышку.

Безопасное открывание крышки

1. Отключите подачу электроэнергии или извлеките вилку из розетки.
2. Сбросьте давление.
 - А. Быстрый сброс давления (для нежидких продуктов).
Поверните выпускной клапан в положение «Выход пара». В некоторых моделях можно также нажать кнопку выпуска пара « » и удерживать, пока поплавковый клапан не опустится вниз.
 - Б. Естественный сброс давления
Дайте мультиварке остыть естественным образом, пока не опустится поплавковый клапан.
3. Откройте крышку.
Поверните крышку левой рукой против часовой стрелки в открытое положение. Приподнимите крышку правой рукой и откройте.
Не открывайте крышку до полного сброса давления в мультиварке. Если крышка трудно открывается, не прилагайте усилия, чтобы ее открыть.
Не снимайте выпускной клапан при его вращении.
При приготовлении блюд с высоким содержанием жидкости (каша и суп) не выпускайте пар через выпускной клапан или кнопку выпуска пара. Отключите подачу электроэнергии, дайте мультиварке остыть, пока не опустится поплавковый клапан, и затем откройте крышку.

Технические данные

Модель	Объем	Параметры электропитания	Номинальная мощность	Рабочее давление	Температура в режиме поддержания температуры	
МС6МВК	5,7 л	220-240 В~ 50-60 Гц	1000 Вт	80 кПа	Около 70°C	
Аксессуары	Ложка 	Суповая ложка 	Руководство по эксплуатации 	Мерный стакан 	Шнур питания 	

Описание прибора

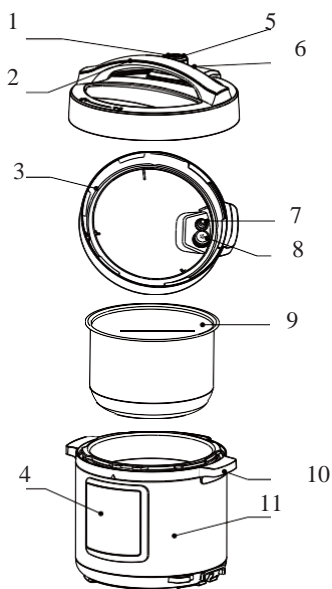

№	Описание
1	Ручка выпускного клапана
2	Ручка крышки
3	Уплотнительное кольцо
4	Панель управления
5	Отверстие для выхода пара
6	Поплавковый клапан
7	Уплотнительное кольцо
8	Защитная крышка
9	Чаша
10	Ручка
11	Корпус мультиварки

Панель управления

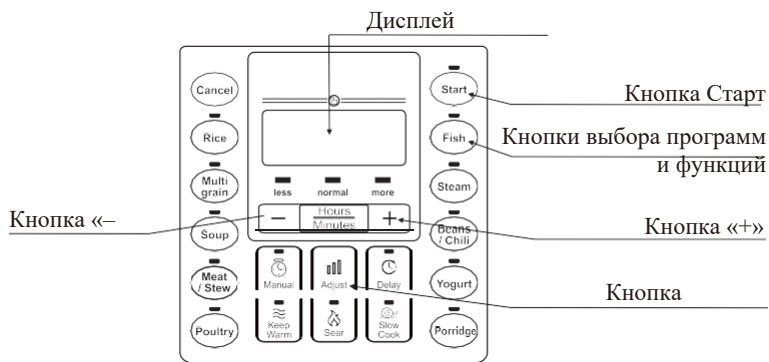

Эксплуатация

Функция/ программа	Указания по использованию
Отмена (Cancel)	Во время работы нажмите кнопку Cancel, чтобы отменить текущую программу и вернуться в режим ожидания.
Поддержание температуры (Keep warm)	В режиме ожидания нажмите кнопку Keep warm, чтобы перейти в режим поддержания температуры. Загорится индикатор Keep warm, и на дисплее отобразится время работы программы по умолчанию. Кнопками «+» и «-» вы можете изменить время работы программы.
Жарка (Sear)	В режиме ожидания нажмите кнопку Sear. Загорится индикатор, и на дисплее отобразится « ». Если следующие 10 секунд не нажимать кнопки или нажать кнопку Старт, прибор автоматически начнет обратный отсчет и перейдет в режим ожидания после завершения приготовления.
Медленное приготовление/ Йогурт (Slow Cook/Yogurt)	В режиме ожидания нажмите кнопку программы. Загорится индикатор, и на дисплее отобразится время работы программы по умолчанию. Кнопками «+» и «-» вы можете изменить время работы программы. Нажмите кнопку Hours/minutes (Часы/минуты), чтобы изменить продолжительность приготовления (часы и минуты). Если следующие 10 секунд не нажимать кнопки или нажать кнопку Старт, прибор автоматически начнет приготовление. На дисплее начнется обратный отсчет времени, и по окончании приготовления прибор перейдет в режим поддержания температуры (Медленное приготовление) или режим ожидания (Йогурт).
Рис (Rice) Крупы (Multigrain) Суп (Soup) Мясо/Тушение (Meat/Stew) Птица (Poultry) Рыба (Fish) На пару (Steam) Фасоль/чили (beans/chili) Каша (porridge)	В режиме ожидания нажмите кнопку программы. Загорится индикатор, и на дисплее отобразится « ». Если следующие 10 секунд не нажимать кнопки или нажать кнопку Старт, прибор автоматически начнет приготовление. Когда давление в мультиварке достигнет рабочего значения, на дисплее начнется обратный отсчет времени. По окончании приготовления мультиварка перейдет в режим поддержания температуры.
Ручной режим (Manual)	В режиме ожидания нажмите кнопку Manual. Загорится индикатор, и отобразится предустановленное время приготовления под давлением. Кнопками «+» и «-» вы можете изменить время приготовления под давлением. Если следующие 10 секунд не нажимать кнопки или нажать кнопку Старт, прибор автоматически начнет приготовление. Когда давление в мультиварке достигнет рабочего значения, на дисплее начнется обратный отсчет времени. По окончании приготовления мультиварка перейдет в режим поддержания температуры.

Таймер (Delay)	<p>Запуск с отложенным стартом: перед запуском программы нажмите кнопку Delay. На дисплее отображается предустановленное время отсрочки старта. Нажмите кнопку «+» или «-» для изменения времени отсрочки старта. Кнопкой Hours/minutes установите необходимое время отсрочки старта (часы и минуты). Через 10 секунд или после нажатия на кнопку Start прибор начинает обратный отсчет времени отсрочки старта. После завершения обратного отсчета программа автоматически начинает работу.</p> <p>Примечание. Для программ «Йогурт», «Медленное приготовление», «Жарка» и «Поддержание температуры» отложенный старт недоступен.</p>
Регулировка (Adjust)	<p>Перед запуском программы можно нажать кнопку Adjust, чтобы выбрать давление. На ваш выбор три режима: less (низкое), normal (среднее) и more (высокое). Примечание. Для программ «Рис», «Йогурт», «Медленное приготовление», «Жарка», «Поддержание температуры» и «Ручной режим» изменение давления недоступно.</p>

Программы

Программа	Время программы по умолчанию (мин.)		Время отсрочки старта	Время поддержания температуры
Рис (Rice)	14-18		0:10-24:00	10 ч
Крупы (Multigrain)	низкое	20	0:10-24:00	10 ч
	среднее	35		
	высокое	50		
Суп (Soup)	низкое	20	0:10-24:00	10 ч
	среднее	30		
	высокое	40		
Мясо/Тушение (Meat/Stew)	низкое	25	0:10-24:00	10 ч
	среднее	35		
	высокое	45		
Птица (Poultry)	низкое	10	0:10-24:00	10 ч
	среднее	20		
	высокое	30		
Рыба (Fish)	низкое	3	0:10-24:00	10 ч
	среднее	5		
	высокое	8		
На пару (Steam)	низкое	5	0:10-24:00	10 ч
	среднее	15		
	высокое	25		
Фасоль/чили (Beans/Chili)	низкое	30	0:10-24:00	10 ч
	среднее	35		
	высокое	40		
Каша (Porridge)	низкое	10	0:10-24:00	10 ч
	среднее	20		
	высокое	30		

Ручной режим (Manual)	30 (0-90)	0:10-24:00	10 ч
Йогурт (Yoghurt)	6:00 ч (4:00-8:00)	0:10-24:00	10 ч
Жарка (Sear)	30	/	/
Медленное приготовление (Slow Cook)	4:00 ч (2:00-12:00)	/	10 ч
Поддержание температуры (Keep Warm)	2:00 ч (2:00-12:00)	/	10 ч

Ежедневная проверка и обслуживание









Чтобы прибор служил вам безопасно долгие годы, регулярно его проверяйте и обслуживайте.

В следующих случаях	Решение
<ul style="list-style-type: none"> • Шнур питания и вилка увеличены, деформированы, повреждены или их цвет изменился. • Часть шнура питания и вилка сильно нагреты. • Шнур питания подвижный, и подача электроэнергии периодически прерывается. • Электрическая мультиварка сильно нагревается и издает неприятный запах. • При включении наблюдаются необычные звуки или вибрация. 	<p>Прекратите использование прибора и обратитесь в сервисный центр.</p>
<ul style="list-style-type: none"> • На вилке или разъеме есть пыль или грязь. 	



Меры безопасности

Во избежание травм и материального ущерба соблюдайте меры безопасности, описанные ниже.





Используемые обозначения





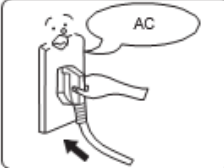
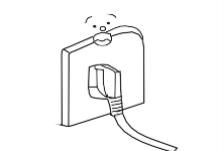

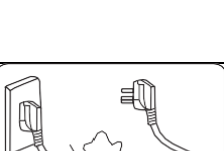
	Запрещено		Общий запрет		Не разбирать		Не прикасаться мокрыми руками
			Контакт запрещен (не прикасаться)		Не подвергать воздействию брызг воды		
	Обязательно		Обязательное действие		Выньте вилку из розетки		

Опасность, вызванная ошибочным использованием в результате несоблюдения мер безопасности, делится на два класса.







	Предупреждение!	Возможность летального исхода или серьезной травмы.
	Внимание!	Возможность причинения вреда здоровью или материального ущерба.



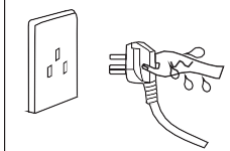

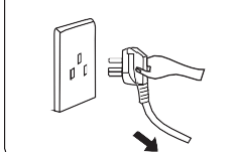

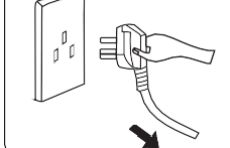





Предупреждение!

	<p>Используйте соответствующую розетку (см. заводскую наклейку)</p> <ul style="list-style-type: none">• Несоблюдение параметров электропитания может привести к пожару или поражению электрическим током.• Опасность возгорания при использовании неподходящей розетки.
	<p>Используйте отдельную розетку</p> <ul style="list-style-type: none">• Используйте отдельную заземленную розетку с номинальным током более 10 А.• Если к розетке подключены другие электроприборы, розетка может перегреться и вызвать возгорание.
	<p>Категорически запрещается использовать другие крышки, кроме крышки, поставляемой вместе с мультиваркой</p> <ul style="list-style-type: none">• Категорически запрещается использовать другие крышки для нагрева или во время включения прибора. Используйте только оригинальную крышку.• Использование других крышек может привести к поражению электрическим током или создать угрозу безопасности.
	<p>Прекратите использование прибора, если шнур питания поврежден</p> <ul style="list-style-type: none">• Замените поврежденный шнур питания специальным мягким шнуром или специальным комплектом, который можно приобрести у производителя или в авторизованном сервисном центре.
	<p>Не помещайте в прибор посторонние предметы</p> <ul style="list-style-type: none">• Запрещается вставлять металлическую стружку, иглы и другие предметы в щели или пазы прибора.• Это может привести к поражению электрическим током или неполадкам в работе прибора.
	<p>Храните прибор в недоступном для детей месте</p> <ul style="list-style-type: none">• Во избежание поражения электрическим током и ожогов храните прибор в недоступном для детей месте.

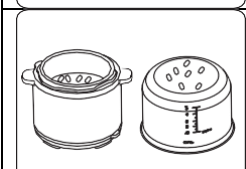
	<p>Запрещается вносить изменения в устройство прибора</p> <ul style="list-style-type: none"> • Внесение изменений в устройство прибора и непрофессиональный ремонт запрещены. • Несоблюдение этого предупреждения может привести к возгоранию или поражению электрическим током. • Ремонт и замена деталей данного прибора может производиться только в специализированном сервисном центре. 	
	<p>Не погружайте прибор в воду и не подставляйте под струю воды.</p> <ul style="list-style-type: none"> • Это может привести к поражению электрическим током и короткому замыканию. 	
<p>Предупреждение относительно открывания крышки</p> <ul style="list-style-type: none"> • Когда мультиварка не работает, внутри нет повышенного давления, а поплавковый клапан опущен. • Когда мультиварка работает, давление внутри повышается, и поплавковый клапан поднимается. В этом случае не пытайтесь открыть крышку, в том числе силой, пока давление не будет полностью сброшено. • Если крышка трудно открывается, не открывайте ее силой, так как это может привести к ожогам или травмам. 		
	<p>Периодически проверяйте</p> <ul style="list-style-type: none"> • Периодически проверяйте, не заблокированы ли защитная крышка и выпускной клапан. • Не накрывайте выпускной клапан тяжелым предметом и не заменяйте его другим предметом. 	

Внимание!

	<p>Никогда не беритесь за вилку влажными руками</p> <ul style="list-style-type: none"> • Во избежание поражения электрическим током. 	
	<p>При извлечении вилки тяните вилку, а не шнур питания</p> <ul style="list-style-type: none"> • При извлечении вилки держите ее пальцами. • Не тяните за шнур питания, так как это может привести к его повреждению, поражению электрическим током и короткому замыканию. 	
	<p>Отключайте прибор от электросети, когда он не используется</p> <ul style="list-style-type: none"> • В противном случае это может привести к протечке, пожару или поломке. 	

	<p>Во время работы не приближайте руки к отверстию для выхода пара</p> <ul style="list-style-type: none"> • Во избежание ожогов во время приготовления никогда не приближайте руки к отверстию для выхода пара. • Во время приготовления не накрывайте вентиляционное отверстие тканью и другими предметами. 	
	<p>Не прикасайтесь к крышке во время работы прибора</p> <ul style="list-style-type: none"> • Во время работы прибора крышка сильно нагревается. Поэтому не прикасайтесь к ней во избежание ожога. 	
	<p>Общий объем продуктов и воды не должен превышать отметку Max (Макс.)</p> <ul style="list-style-type: none"> • Общий объем продуктов и воды не должен превышать отметку Max (Макс.), в противном случае продукты не будут приготовлены или может произойти сбой в работе. 	
	<p>Используйте чашу, предназначенную для этой мультиварки</p> <ul style="list-style-type: none"> • Если на дне чаши или на поверхности нагревательного диска есть посторонние предметы, удалите их перед использованием. • В противном случае прибор может перегреться или работать неправильно. 	
	<p>Не используйте чашу для приготовления с помощью других источников нагрева</p> <ul style="list-style-type: none"> • Во избежание деформации или неисправности. <p>Используйте чашу, предназначенную для этой модели прибора.</p>	
	<p>При перемещении прибора держите его за ручки на корпусе</p> <p>Во избежание падения прибора не держите его за ручку крышки при перемещении.</p>	
<p>Не используйте прибор в следующих местах:</p> <ul style="list-style-type: none"> • Не используйте на неустойчивых поверхностях. • Не используйте вблизи воды и огня. • Не используйте вблизи стен и мебели. • Не используйте в местах, подверженных воздействию прямого солнечного света и брызг масла. • Не используйте вблизи плиты во избежание пожара. 		

Хранение прибора

- Периодически очищайте прибор и удаляйте масло и грязь, если он хранится на столе.
- Держите прибор на расстоянии 30 сантиметров от других кухонных приборов.

Очистка после использования

1. Очищайте после каждого использования.
2. Перед очисткой и обслуживанием отсоедините кабель питания и подождите, пока прибор остынет.
3. Снимите крышку и выньте чашу. Вымойте их моющим средством, промойте чистой водой и протрите насухо мягкой тканью.
4. Вымойте внутреннюю поверхность крышки водой. Уплотнительное кольцо, защитная крышка, выпускной клапан и поплавковый клапан можно снять и промыть. Правильно установите все детали после мытья и протрите внутреннюю поверхность крышки тканью.
5. Протирайте корпус мультиварки тканью. Не замачивайте и не погружайте корпус мультиварки в воду, а также не мойте под струей воды.

Устранение неисправностей

Мелкие неполадки в работе не обязательно свидетельствуют о неисправности прибора. Перед обращением в сервисный центр проверьте следующее.

№	Неисправность	Причина	Устранение
1	Трудно закрыть крышку.	Уплотнительное кольцо установлено неправильно.	Правильно установите уплотнительное кольцо.
		Поплавковый клапан в верхнем положении.	Слегка надавите на клапан.
2	Трудно открыть крышку.	Поплавковый клапан в верхнем положении.	Слегка надавите на поплавок с помощью тонкой палочки.
		Внутри мультиварки остается давление.	Откройте крышку после полного сброса давления.
3	Из-под крышки выходит пар.	Уплотнительное кольцо установлено неправильно.	Правильно установите уплотнительное кольцо.
		Остатки пищи на уплотнительном кольце.	Очистите уплотнительное кольцо.
		Уплотнительное кольцо повреждено.	Замените уплотнительное кольцо.
		Крышка закрыта неправильно.	Правильно закройте крышку.
4	Из поплавкового клапана выходит пар.	Остатки пищи на прокладке поплавкового клапана.	Очистите прокладку поплавкового клапана.
		Изношена прокладка поплавкового клапана.	Замените прокладку поплавкового клапана.
5	Поплавковый клапан не поднимается.	Слишком мало пищи и воды в чаше.	Добавьте воду и продукты в соответствии с рецептом.
		Пар выходит из-под крышки или через выпускной клапан.	Обратитесь в сервисный центр.
6	Из выпускного клапана постоянно выходит пар.	Выпускной клапан не в положении «Давление».	Поверните выпускной клапан в положение «Давление».

№	Неисправность	Причина	Устранение	
		Сбой контроля давления.	Обратитесь в сервисный центр.	
7	Индикатор питания не загорается.	Плохой контакт в розетке.	Проверьте, плотно ли вставлена вилка в розетку.	
8	Все индикаторы мигают.	На дисплее отображается «E1».	Неисправность нижнего датчика.	Обратитесь в сервисный центр.
		На дисплее отображается «E2».		
		На дисплее отображается «C1».	Перегрев из-за отсутствия воды в чаше.	Добавьте воду в чашу.
			Перегрев из-за отсутствия воды в чаше.	Правильно установите чашу.
	На дисплее отображается «E8».	Неисправность датчика давления.	Обратитесь в сервисный центр.	
9	Рис недоварен или слишком жесткий.	Мало воды.	Добавьте необходимое количество воды.	
		Крышка была открыта слишком рано.	После завершения приготовления оставьте крышку закрытой на 5 минут.	
10	Рис слишком мягкий.	Много воды.	Соответственно уменьшите количество воды.	

ГАРАНТИЯ И ОБСЛУЖИВАНИЕ

Для получения дополнительной информации и при возникновении проблем обратитесь в Центр поддержки пользователей (номер телефона указан в гарантийных обязательствах). Адреса и телефоны авторизованных сервисных центров указаны в брошюре «Гарантийные обязательства» или в гарантийном талоне.

Только для личного использования!



Импортер: ООО «Горенье БТ»
119180, Москва, Якиманская наб., 4, стр. 1

**ГОРЕНЬЕ ЖЕЛАЕТ, ЧТОБЫ ПОЛЬЗОВАНИЕ ПРИБОРОМ
ДОСТАВИЛО ВАМ УДОВОЛЬСТВИЕ!**

SK

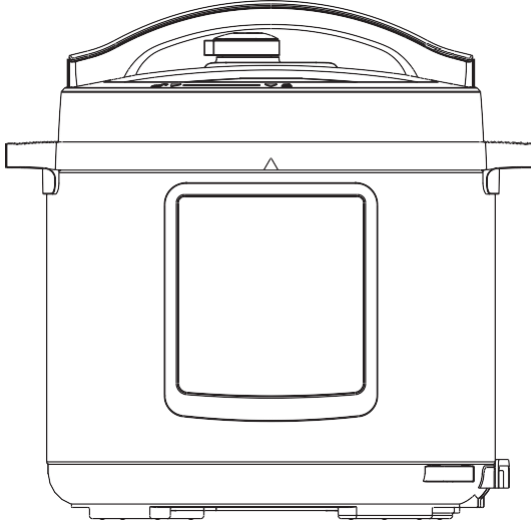

MC6MBK_737435

DÔLEŽITÁ POZNÁMKA: Pred použitím spotrebiča si pozorne prečítajte návod na obsluhu a uschovajte ho pre budúce použitie.
(Obrázok produktu slúži iba na informáciu, skutočný produkt sa môže vzhľadovo líšiť.)

Upozornenie

1. Prečítajte si všetky pokyny.
2. Spotrebič je určený výhradne pre používanie v domácnosti. Nepoužívajte ho vonku.
3. Toto zariadenie nesmú používať osoby so zníženými fyzickými, zmyslovými alebo mentálnymi schopnosťami alebo s nedostatočnými skúsenosťami a znalosťami, pokiaľ nebudú pod dozorom osoby zodpovednej za ich bezpečnosť alebo nebudú poučení o používaní zariadenia.
4. Tento spotrebič nesmú používať deti. Spotrebič a jeho kábel uchovávajte mimo dosahu detí.
5. Deti by mali byť pod dozorom, aby sa zabezpečilo, že si s prístrojom nebudú hrať.
6. Tento spotrebič je určený len na použitie v domácnosti alebo v zariadeniach, v ktorých sa používa na podobné účely, ako napr.:
 - kuchynky pre zamestnancov v obchodoch, kanceláriách a iných pracoviskách,
 - na farmách,
 - pre klientov v hoteloch, motelloch a iných zariadeniach ubytovacieho typu,
 - v ubytovaniach typu „bed & breakfast“.
7. Ak je napájací kábel poškodený, musí ho vymeniť výrobca, zákaznícky servis výrobcu alebo kvalifikovaný technik, aby sa zabránilo nebezpečenstvu.
8. Pred čistením, údržbou alebo premiestňovaním a vždy, keď sa prístroj nepoužíva, vypnite ho a odpojte od elektrickej siete.
9. Neponárajte žiadne časti prístroja do vody ani inej tekutiny.
10. Regulátor tlaku by sa mal pravidelne kontrolovať, či nie je upchatý, aby bol zabezpečený riadny únik pary.
11. Tlakový hrniec neotvárajte, dokým v ňom tlak dostatočne neklesne.
12. Povrch ohrevného telesa môže byť po použití ešte horúci. Nedotýkajte sa ho.
13. Varovanie: dajte pozor, aby sa žiadna tekutina nevyliala na konektor (zásuvku na prístroji).
14. Varovanie: nesprávne použitie môže spôsobiť vážne zranenie.
15. Spotrebič nie je určený na ovládanie pomocou externého časovača alebo systému samostatného diaľkového ovládania.
16. Tlakový hrniec nedávajte do vyhriatej rúry.

17. S tlakovým hrncom, ktorý je pod tlakom, manipulujte s maximálnou opatrnosťou. Nedotýkajte sa horúcich povrchov. Použite rukoväť a úchytky na tele hrnca. V prípade potreby použite ochranné prostriedky.
18. Keď sa používa tlakový hrniec, deti nesmú byť v jeho blízkosti.
19. Nepoužívajte tlakový hrniec na iné účely, než na ktoré je určený.
20. V tomto spotrebiči sa varí pod tlakom. Pri nesprávnom použití tlakového hrnca môže dôjsť k opareniu. Uistite sa, že pred ohrievaním je tlakový hrniec poriadne zatvorený, pozri "Návod na použitie".
21. Nikdy neotvárajte tlakový hrniec násilu. Neotvárajte tlakový hrniec bez toho, aby ste sa uistili, že jeho vnútorný tlak úplne poklesol. Pozri "Návod na použitie".
22. Nikdy nepoužívajte tlakový hrniec bez vody. Mohlo by dôjsť k vážnemu poškodeniu.
23. Nenapĺňajte tlakový hrniec nad 2/3 jeho objemu. Keď varíte potraviny, ktoré počas varenia zväčšia svoj objem, ako je ryža alebo sušená zelenina, naplňte hrniec maximálne do polovice jeho objemu.
24. Používajte vhodné zdroje ohrevu, v súlade s návodom na použitie.
25. Keď dovaríte, nepokúšajte sa prepichnúť kožu na mäse (napr. na hovädzom jazyku), ktorá sa nafúkla v dôsledku zvýšeného tlaku v hrnci, pretože by ste sa mohli obariť.
26. Ak varíte v hrnci múčne jedlo, tak skôr než ho otvoríte, jemne ním potraste. Takto predídete vykypeniu.
27. Pred každým varením skontrolujte ventily, či nie sú upchaté. Pozri návod na použitie.
28. Nikdy nepoužívajte tlakový hrniec na smaženie alebo fritovanie potravín (keď je hrniec pod tlakom).
29. Nezasahujte do bezpečnostných systémov hrnca, okrem prípadov popísaných v pokynoch na údržbu uvedených v tomto návode na použitie.
30. Používajte len náhradné diely od výrobcu určené pre váš model. Používajte najmä hrniec a pokrievku od rovnakého výrobcu, ktoré sú označené ako kompatibilné.
31. USCHOVAJTE SI TENTO NÁVOD.

Spotrebič sa nesmie likvidovať spolu s bežným domovým odpadom. Na konci svojej životnosti musí byť spotrebič riadne odovzdaný na zbernom mieste na recykláciu elektrických a elektronických zariadení. Zberom a recykláciou starých spotrebičov významne prispievate k ochrane našich prírodných zdrojov a umožňujete bezpečnú ekologickú likvidáciu.

Toto zariadenie je označené v súlade s Európskou smernicou 2012/19/ES o likvidácii elektrických a elektronických zariadení – WEEE. Smernica definuje požiadavky na efektívny zber a riadenie likvidácie elektrických a elektronických zariadení v celej EÚ.

Komponenty spotrebiča

Tipy:

1. Keď hrniec premiestňujete, držte ho za jeho rukoväť.
2. Utrite všetku vodu z tela hrnca suchou handričkou.

Poznámka:

- ① Výpustný ventil: Vyberte výpustný ventil z pokrievky. Najmenej raz za mesiac kefkou a handričkou vyčistíte vnútornú stranu výpustného ventilu a plavákového (zdvížného) ventilu.
- ② Tesnenie: Mastnotu a nečistoty z tesnenia odstráňte saponátom a kefkou.
- ③ Nádoba na vodu: Po varení môže v nádobe na vodu vonkajšieho hrnca zostať trochu kondenzátu. Túto vodu (kondenzát) by ste mali z nádoby odstrániť, aby ste zabránili vzniku nepríjemného zápachu. Utrite vodu čistou handričkou.

Demontáž a montáž krytu proti zablokovaniu a tesnenia

Demontáž a montáž protiblokovacieho krytu

Demontáž

Montáž

Potiahnite smerom hore

Zatlačte smerom dole



1. Pred každým použitím skontrolujte, či sú tesnenie a kryt proti zablokovaniu správne namontované na pokrievke.

2. Po použití vyčistite tesnenie a oblasť okolo krytu proti zablokovaniu, aby sa nemohol zaseknúť. Udržujte ho čistý, aby nevznikli nepríjemné pachy.

Demontáž a montáž tesnenia

Demontáž

Montáž

Potiahnite smerom hore

Zatlačte smerom dole

Tesnenie

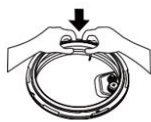
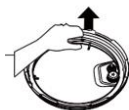

1. Nenaťahujte tesnenie, pretože ak sa zdeformuje môže ovplyvniť tesnenie a tlak v hrnci.

2. Nepoužívajte poškodené tesnenie. Vymeňte ho v autorizovanej opravovni.

Používanie a údržba vnútorného hrnca

1. Nevyprázdňujte ho

Ak je vnútorný hrniec dlho prázdny, môže sa jeho farba zmeniť na žltkastú, môžu sa v ňom objaviť škvrny alebo môže dôjsť k zdeformovaniu jeho dna.

2. Nepoužívajte ho na dlhodobé skladovanie kyslých, zásaditých alebo konzervovaných potravín.

Aj keď má vnútorný hrniec vynikajúcu antikoroziu ochranu, môže dôjsť k určitému stupňu korózie. Neodporúčame nechávať jedlo v hrnci s aktivovanou funkciou na udržanie tepla dlhšie ako 2 hodiny.

3. Pravidelným čistením a údržbou predlžujete jeho životnosť.

Neponárajte ho na dlhší čas do vody.

Na odstránenie prachu, oleja a nečistôt z vnútorného hrnca použite mydlo, jemný čistiaci prostriedok alebo teplú vodu.

4. Nepoužívajte kovovú špachtľu alebo iné tvrdé nástroje, pretože by ste s nimi mohli poškodiť vnútorný povrch hrnca.

Príprava na varenie

1. Správne otvorenie pokrievky.

Držte rukoväť pokrievky, otáčajte s ňou proti smeru hodinových ručičiek asi o 30°, kým nie je v odomknutej polohe, a potom ju zdvihnite.



2. Skontrolujte, či sú časti pokrievky a príslušenstvo správne namontované.

Skontrolujte, či nie je zablokovaný plavákový ventil alebo výpustný ventil, ďalej skontrolujte, či je správne namontované tesnenie a protiblokovací kryt.



3. Vyberte vnútorný hrniec zo spotrebiča. Pridajte potraviny a vodu do vnútorného hrnca.

Celkové množstvo jedla a vody nesmie prekročiť značku Max na vnútornom hrnci.

4. Vložte vnútorný hrniec do tlakového hrnca.

Utrite vonkajší povrch vnútorného hrnca. Uistite sa, že na vnútornom povrchu elektrického tlakového hrnca nie sú žiadne cudzie predmety alebo voda.

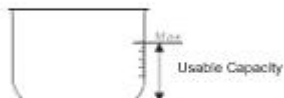

Vnútorný hrniec otočte doľava a doprava, aby ste zaistili dobrý kontakt s varnou doskou.

5. Bezpečne zatvorte pokrievku.

Prv než zatvoríte pokrievku skontrolujte, či má správne nasadené tesnenie.

Držte rukoväť pokrievky. Pokrievku otočte do "odomknutej polohy". Pokrievku položte vodorovne na telo tlakového hrnca. Otočte pokrievku v smere hodinových ručičiek asi o 30° do uzamknutej polohy.



6. Výpustný ventil správne nasadíte.

Počas prevádzky otočte výpustný ventil do uzavretej (tesniacej) polohy. V tejto polohe bude elektrický tlakový hrniec pracovať v tesniacom režime.



Keď para vychádza cez výpustný otvor, nesmiete mať ruky alebo tvár nad ním.

- Pred použitím tlakového hrnca skontrolujte, či sa plavákový ventil správne pohybuje hore a dole (pred ohrevom je plavákový ventil dole).

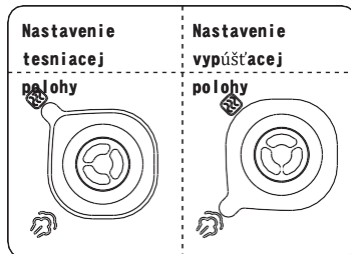

Bežná prevádzka

1. Zapnite tlakový hrniec. Ak sú tlačidlá neaktívne, skontrolujte, či je pokrievka správne zatvorená. Ak pokrievka nie je správne zatvorená, tlačidlá nebudú fungovať.
2. Po ukončení varenia sa prístroj môže automaticky prepnúť do režimu udržiavania teploty. V takom prípade sa zobrazí indikátor "0H (0 hodín), 1H (1 hodina), 2H (2 hodiny) ..." alebo "L0:00 (0 minút), L0:01 (1 minúta)."

Tipy:

Keď je hrniec v prevádzke, je normálne, že vydáva „bublavý“ zvuk. Toto nie je dôvod na znepokojenie.

Keď varíte malé množstvo jedla, môže sa stať, že spolu s pokrievkou zdvihnete aj vnútorný hrniec. V takom prípade trochu potraсте pokrievkou, aby vnútorný hrniec spadol späť do tela tlakového hrnca, a potom pokrievku zdvihnite.

Bezpečne otvorte pokrievku

1. Odpojte napájanie alebo vytiahnite zástrčku z elektriky.
2. Vypúšťanie tlaku z hrnca
 - A. Rýchle otvorte pokrievku (pre jedlá, ktoré nie sú tekuté). Otočte výpustný ventil do vypúšťacej polohy. Na niektorých spotrebičoch môžete tiež stlačiť tlačidlo na uvoľnenia pary „**a**“ a podržať ho, kým plavákový ventil neklesne.
 - B. Štandardný spôsob, ktorým sa otvára pokrievka
Nechajte elektrický tlakový hrniec prirodzene vychladnúť, až kým plavákový ventil neklesne.
3. Otvorte pokrievku
Ľavou rukou otáčajte pokrievku proti smeru hodinových ručičiek, kým nie je v otvorenej (odomknutej) polohe. Potom pravou rukou nadvihnite pokrievku.
Neotvárajte hrniec, kým sa vnútorný tlak úplne neuvolní. Ak sa hrniec nedá otvoriť, neotvárajte ho nasilu.
Pri otáčaní neťahajte za výpustný ventil.
Po dovarení tekutého jedla (kaša a polievka) neotáčajte výpustný ventil ani nestláčajte tlačidlo na uvoľnenie pary. Ale odpojte spotrebič z elektrickej siete, nechajte ho vychladnúť. Pokrievku otvorte až vtedy, keď plavákový ventil klesne.

Technické údaje

Model	Objem	Napájanie	Menovitý výkon	Prevádzkový tlak	Teplota na udržanie teploty jedla	
MC6MBK	5.7 l	220–240 V~ 50/60 Hz	1000 W	80 kPa	Okolo 70 °C	
Príslušenstvo	Lyžica Polievková lyžica Používateľská príručka Odmerka					Napájací kábel

Komponenty spotrebiča

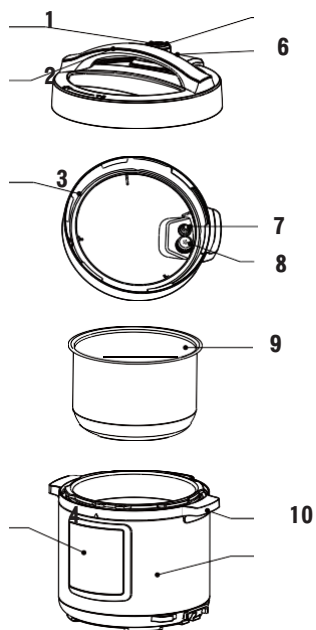

5

Čís.	Popis
1	Páčka výpustného ventilu
2	Rukoväť pokrievky
3	Tesnenie
4	Ovládací panel
5	Otvor pre vypúšťanie pary
6	Plavákový ventil
7	Tesnenie
8	Kryt proti zablokovaniu
9	Vnútorný hrniec
10	Rukoväť tela tlakového hrnca
11	Telo hrnca

11

Ovládací panel

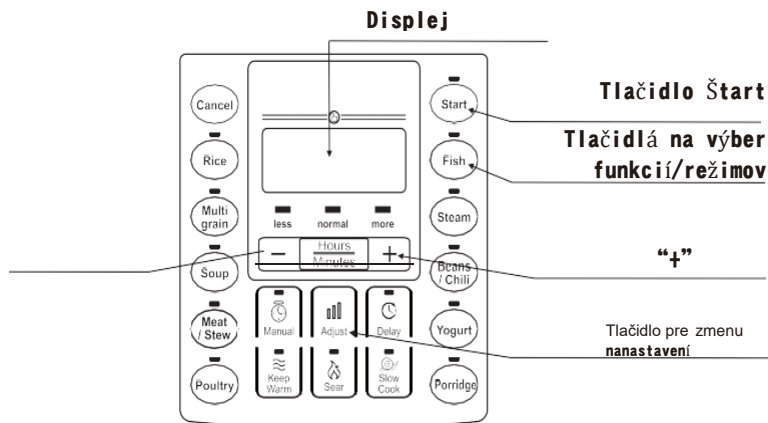

Pokyny na obsluhu spotrebiča

Funkcie	Pokyny na obsluhu spotrebiča
Funkcie	Pokyny na obsluhu spotrebiča
Zrušiť ("Cancel")	V akomkoľvek stave alebo prevádzkovom režime môžete stlačením tlačidla "Zrušiť" ("Cancel") prerušiť prevádzku spotrebiča a prepnúť ho do pohotovostného režimu.
Udržiavanie teploty ("Warm")	V pohotovostnom režime stlačte toto tlačidlo, aby ste aktivovali funkciu udržiavania teploty. Rozsvieti sa kontrolka udržiavania teploty a na displeji sa zobrazí predvolený prevádzkový čas. Stlačením tlačidla „+“ alebo „-“ nastavíte prevádzkový čas.
Opekanie ("Sear")	Keď je spotrebič v pohotovostnom režime stlačte tlačidlo „Sear“. Kontrolka sa rozsvieti a na displeji sa zobrazí „“. Ak v priebehu nasledujúcich 10 sekúnd nestlačíte žiadne tlačidlo alebo ak v tom čase stlačíte tlačidlo „Start“, prístroj automaticky začne odpočítavať. Keď sa varenie ukončí, prejde do pohotovostného režimu.

<p>Pomalé varenie/ príprava jogurtu ("Slow Cook/Yogurt")</p>	<p>Stlačte tlačidlo tejto funkcie, keď je spotrebič v pohotovostnom režime. Kontrolka sa rozsvieti a na displeji sa zobrazí predvolený prevádzkový čas. Stlačením tlačidla „+“ alebo „-“ nastavíte prevádzkový čas. S tlačidlami "Hodiny/minúty" ("Hours/minutes") zmeníte dobu varenia (v hodinách a minútach). Ak v priebehu nasledujúcich 10 sekúnd nestlačíte žiadne tlačidlo alebo ak v tom čase stlačíte tlačidlo „Start“, tlakový hrniec automaticky spustí varenie. Na displeji sa začne odpočítavanie. Keď sa varenie ukončí, zariadenie sa prepne do režimu udržiavania teploty (po pomalom varení) alebo do pohotovostného režimu (po príprave jogurtu).</p>
<p>Ryža ("Rice") Hrstková polievka ("Multigrain soup") Mäso/jedlá z jedného hrnca ("Meat/Stew") Hydina ("Poultry") Ryba ("Fish") Dusená fazuľa ("Steamed beans/chili porridge")</p>	<p>Stlačte tlačidlo tejto funkcie, keď je spotrebič v pohotovostnom režime. Kontrolka sa rozsvieti a na displeji sa zobrazí „“. Ak v priebehu nasledujúcich 10 sekúnd nestlačíte žiadne tlačidlo alebo ak v tom čase stlačíte tlačidlo „Start“, tlakový hrniec automaticky spustí varenie. Len čo tlak v hrnci dosiahne pracovný tlak, na displeji sa spustí odpočítavanie. Keď sa varenie ukončí, tlakový hrniec prejde do režimu udržiavania teploty.</p>
<p>Manuálny režim ("Manual")</p>	<p>Keď je spotrebič v pohotovostnom režime, stlačte tlačidlo tejto funkcie. Kontrolka sa rozsvieti a zobrazí sa predvolený čas varenia. Stlačením tlačidla „+“ alebo „-“ nastavíte prevádzkový čas. Ak v priebehu nasledujúcich 10 sekúnd nestlačíte žiadne tlačidlo alebo ak v tom čase stlačíte tlačidlo „Start“, tlakový hrniec automaticky spustí varenie. Len čo tlak v hrnci dosiahne pracovný tlak, na displeji sa spustí odpočítavanie. Keď sa varenie ukončí, tlakový hrniec prejde do režimu udržiavania teploty.</p>
<p>Odložený štart ("Delay")</p>	<p>Odložený začiatok varenia: skôr než sa spustí program stlačte tlačidlo Odložený štart ("Delay"). Na displeji sa zobrazí predvolené časové oneskorenie. Stlačením „+“ alebo „-“ nastavíte čas odloženého štartu. Potom s tlačidlami "Hodiny/minúty" ("Hours/minutes") zmeníte oneskorený začiatok varenia (v hodinách a minútach). Po 10 sekundách alebo po stlačení tlačidla „Štart“ sa spustí odpočítavanie odloženého štartu. Keď skončí odpočítavanie, automaticky sa spustí zvolený režim. Poznámka: odložený štart nie je možné nastaviť pre prípravu jogurtu, pomalé varenie, opekanie a udržanie tepla.</p>

Prispôsobenie
("Adjust")

Pred spustením programu môžete stlačením tlačidla „Adjust“ zmeniť chuť jedla. Vyberte si medzi menej ("Less"), normálne ("Normal") a viac ("More")
Poznámka: chuť nie je možné upraviť pre prípravu ryže a jogurtu, pomalé varenie, opekanie, udržanie teploty a manuálny režim.

Programy

Program	Pôvodná doba varenia (min.)		Čas odloženého štartu	Čas udržiavania teploty
Ryža ("Rice")	14-18		0:10-24:00	10h
Hřstková polievka („Multigrain“)	menej	20	0:10-24:00	10h
	normálne	35		
	viac	50		
Polievka („Soup“)	menej	20	0:10-24:00	10h
	normálne	30		
	viac	40		
Mäso/jedlá z jedného hrnca ("Meat/Stew")	menej	25	0:10-24:00	10h
	normálne	35		
	viac	45		
Hydina ("Poultry")	menej	10	0:10-24:00	10h
	normálne	20		
	viac	30		
Ryba ("Fish")	menej	3	0:10-24:00	10h
	normálne	5		
	viac	8		
Dusená	menej	5	0:10-24:00	10h
	normálne	15		
	viac	25		
Fazuľa/Chili („Steam“)Beans/Chili“)	menej	30	0:10-24:00	10h
	normálne	35		
	viac	40		
Kaša („Porridge“)	menej	10	0:10-24:00	10h
	normálne	20		
	viac	30		
Manuálny režim	30 (0-90)		0:10-24:00	10h
Jogurt („Yoghurt“)	6:00h (4:00-8:00)		0:10-24:00	10h
Opekanie ("Sear")	30		/	/
Pomalé varenie	4:00h (2:00-12:00)		/	10h
Udržovanie teploty	2:00h (2:00-12:00)		/	10h

Denná kontrola a údržba









Aby vám výrobok mohol bezpečne slúžiť mnoho rokov, starostlivo ho kontrolujte a udržiavajte.

Ak sa stane nasledovné:	Riešenie:
<ul style="list-style-type: none"> Napájací kábel a zástrčka sú zdeformované, poškodené alebo sa zmenila ich farba. Časť napájacieho kábla a zástrčky je horúca (teplejšia než iné časti). Napájací kábel je ohnutý a napájanie sa občas prerušuje. Elektrický tlakový hrniec sa abnormálne zohrieva a nepríjemne zapácha. Keď je hrniec zapojený do elektrickej siete, vydáva čudné zvuky alebo sa trasie. 	<p>Prestaňte tlakový hrniec používať a dajte ho opraviť do autorizovaného servisu.</p>
<ul style="list-style-type: none"> Na zástrčke alebo zásuvke je prach alebo nečistoty. 	<p>Odstráňte prach alebo nečistoty.</p>

Bezpečnostné opatrenia

Aby ste sa vyhli zraneniu osôb a škodám na majetku, dodržiavajte nasledujúce bezpečnostné opatrenia.

• Význam symbolov:

 Zákaz	 Všeobecný zákaz	 Nerozoberajte /neotvárajte	 Nedotýkajte sa mokrymi rukami
	 Zakázané dotýkať sa	 Zabráňte, aby voda striekala na spotrebič	
 Povinné	 Povinné opatrenia	 Vytiahnite zástrčku zo zásuvky	

• Nedodržanie nasledujúcich varovaní môže viesť k dvom typom nebezpečenstva.



Varovanie











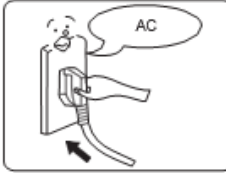

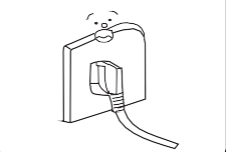

Pri nedodržaní výstrahy hrozí nebezpečenstvo smrti alebo vážneho zranenia.

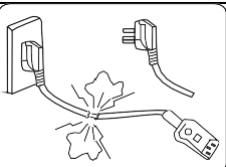





Upozornenie







Pri nedodržaní varovaní hrozí nebezpečenstvo úrazu a poškodenia majetku.



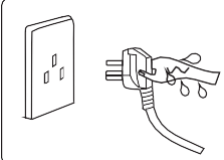

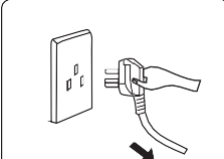





Varovanie

	<p>Použite správnu sieťovú zásuvku (pozri typový štítok)</p> <ul style="list-style-type: none"> • Ak na pripojenie spotrebiča nepoužijete správnu sieťovú zástrčku, môže to spôsobiť požiar alebo úraz elektrickým prúdom. • Pri použití nevhodnej zásuvky hrozí nebezpečenstvo požiaru. 	
	<p>Do zásuvky pripojte len jeden spotrebič</p> <ul style="list-style-type: none"> • Používajte správne uzemnenú zásuvku vhodnú pre prúd nad 10 A. • Ak do jednej zásuvky pripojíte viac elektrických spotrebičov, môže sa zásuvka prehriať a spôsobiť požiar. 	
	<p>Je prísne zakázané používať akúkoľvek inú pokrievku, okrem tej, ktorá bola dodaná s tlakovým hrncom</p> <ul style="list-style-type: none"> • Je prísne zakázané používať akúkoľvek inú pokrievku, či už počas zahrievania alebo počas zapínania spotrebiča. Používajte iba originálnu pokrievku. • Použitie akejkoľvek inej pokrievky môže spôsobiť úraz elektrickým prúdom alebo iné bezpečnostné riziko. 	
	<p>Nepoužívajte spotrebič, ak je poškodený napájací kábel</p> <ul style="list-style-type: none"> • Poškodený kábel vymeňte za nový, špeciálny ohybný kábel alebo za špeciálnu súpravu, ktorú kúpite u výrobcu spotrebiča alebo v autorizovanej opravovni. 	
	<p>Do spotrebiča nevkładajte žiadne predmety</p> <ul style="list-style-type: none"> • Do medzier alebo štrbín spotrebiča je zakázané vkladať kovové hoblíny, ihly alebo iné cudzie predmety. • Môže to mať za následok zásah elektrickým prúdom alebo poruchu. 	
	<p>Uchovávajúte spotrebič mimo dosahu malých detí</p> <ul style="list-style-type: none"> • Spotrebič by nemal byť prístupný malým deťom, pretože ich môže zasiahnúť elektrický prúd alebo sa môžu popáliť. 	
	<p>Spotrebič je zakázané upravovať</p> <ul style="list-style-type: none"> • Úpravy alebo opravy spotrebiča nekvalifikovanými osobami sú zakázané. • Porušenie tohto zákazu môže spôsobiť požiar alebo úraz elektrickým prúdom. • Spotrebič alebo jeho časti smie opravovať iba autorizovaný servisný technik. 	

	<p>Neponárajte spotrebič do vody ani ho nedávajte pod tečúcu vodu</p> <ul style="list-style-type: none"> • Mohlo by dôjsť k úrazu elektrickým prúdom alebo skratu 	
<p>Varovanie týkajúce sa otvárania pokrievky</p> <ul style="list-style-type: none"> • Keď elektrický tlakový hrniec nie je v prevádzke, tak v hrnci nie je zvýšený tlak a plavákový ventil je dole. • Keď je elektrický tlakový hrniec v prevádzke, tlak v hrnci stúpa a plavákový ventil sa zdvihne. V takom prípade sa nepokúšajte násilne otvoriť pokrievku. Počkajte, až kým tlak vo vnútri hrnca úplne neklesne; • Ak sa pokrievka ťažko otvára, neotvárajte ju násilu, pretože sa pri tom môžete popáliť alebo si spôsobiť iné fyzické zranenie. 		
	<p>Pravidelne kontrolujte</p> <ul style="list-style-type: none"> • Pravidelne kontrolujte kryt proti zablokovaniu a výpustný ventil, aby ste sa ubezpečili, že nie sú upchaté; • Výpustný ventil nezakrývajte ťažkými predmetmi ani sa ho nepokúšajte nahradiť inou súčiastkou 	

Upozornenie

	<p>Zástrčku nikdy nevytáhujte mokrou rukou</p> <ul style="list-style-type: none"> • Zabráňte tým úrazu elektrickým prúdom. 	
	<p>Pri odpájaní spotrebiča z elektrickej siete, ťahajte za zástrčku, a nie za napájací kábel</p> <ul style="list-style-type: none"> • Pri odpájaní spotrebiča vždy držte zástrčku prstami • Neťahajte za kábel, pretože by to mohlo poškodiť napájací kábel a tak spôsobiť úraz elektrickým prúdom alebo skrat. 	
	<p>Ak spotrebič nepoužívate, odpojte ho z elektrickej siete</p> <ul style="list-style-type: none"> • V opačnom prípade môže dôjsť k úniku kvapaliny, požiaru alebo poruche. 	
	<p>Počas prevádzky nikdy nedávajte ruky príliš blízko k výpustnému otvoru.</p> <ul style="list-style-type: none"> • Počas varenia nikdy nedávajte ruky príliš blízko k výpustnému otvoru, aby nedošlo k popáleniu. • Počas varenia nezakrývajte ventil handrou alebo iným predmetom. 	

	<p>Nedotýkajte sa pokrievky, pokým je hrniec v prevádzke</p> <ul style="list-style-type: none"> Keď je hrniec v prevádzke, pokrievka je veľmi horúca. Preto sa jej nedotýkajte, mohli by ste sa popáliť. 	
	<p>Celkové množstvo jedla a vody nesmie prekročiť značku „max.“</p> <ul style="list-style-type: none"> Celkové množstvo jedla a vody nesmie prekročiť značku „max.“, inak by jedlo nemuselo byť správne uvarené alebo by mohlo dôjsť k poruche. 	
	<p>Používajte iba hrniec, ktorý je na tento účel určený, resp. originálny hrniec</p> <ul style="list-style-type: none"> Ak sú na dne hrnca alebo na povrchu varnej dosky nejaké cudzie predmety, tak ich pred varením odstráňte. V opačnom prípade by sa mohol hrniec prehriať alebo neobvykle fungovať. 	
	<p>Nepoužívajte vnútorný hrniec so žiadnym iným ohrevným zariadením</p> <ul style="list-style-type: none"> Aby sa zabránilo deformácii alebo poruche. Použite špeciálny vnútorný hrniec. 	
	<p>Keď premiestňujete spotrebič, držte ho za rukoväť tlakového hrnca</p> <p>Aby vám hrniec pri prenášaní nespadol, nedržte ho za rukoväť pokrievky.</p>	
<p>Nepoužívajte hrniec na nasledujúcich miestach</p> <ul style="list-style-type: none"> Nepoužívajte na nestabilných povrchoch. Nepoužívajte v blízkosti vody a ohňa. Nepoužívajte v blízkosti stien a nábytku. Nepoužívajte na miestach vystavených priamemu slnečnému žiareniu alebo tam, kde prská olej. Nepoužívajte v blízkosti sporáka, aby nedošlo k požiaru. 		

Vhodné miesto na uskladnenie spotrebiča

- Ak skladujete hrniec na stole alebo pracovnej ploche, pravidelne z neho utierajte masť, nečistoty alebo prach.
- Elektrický tlakový hrniec skladujte vo vzdialenosti 30 cm od ostatných kuchynských spotrebičov.

Čistenie po použití

- Po každom použití spotrebič vyčistíte.
- Pred čistením a údržbou odpojte napájací kábel a počkajte, kým spotrebič vychladne.
- Odstráňte pokrievku a vnútorný hrniec. Najskôr prístroj umyte so saponátom, potom dobre opláchnite vodou a utrite dosucha mäkkou handričkou.
- Vnútornú stranu pokrievky umyte s vodou. Tesnenie, kryt proti zablokovaniu, výpustný ventil a plavákový ventil je možné demontovať, aby sa dali ľahšie umyť. Po umytí ich znova namontujte späť, a potom vnútornú stranu pokrievky utrite dosucha handričkou.
- Telo tlakového hrnca utrite handričkou. Na telo hrnca nestriekajte vodu, nenamáčajte ho ani ho neponárajte do vody.

Riešenie problémov

V nasledujúcich prípadoch nemusí ísť o poruchu alebo zlyhanie spotrebiča. Prv než spotrebič pošlete do opravy, ho starostlivo skontrolujte.

S/N	Porucha	Príčina	Riešenie
1	Pokrievka sa ťažko zatvára	Tesnenie nie je správne namontované.	Tesnenie namontujte správne.
		Plavákový ventil sa zachytil na osi	Jemne zatlačte na os.
2	Pokrievka sa ťažko otvára	Plavákový ventil je vo vysunutej polohe.	Plavákový ventil jemne zatlačte paličkou.
		V hrnci je ešte stále vysoký tlak.	Pokrievku otvorte, až keď tlak v hrnci úplne klesol.
3	Para uniká spod pokrievky	Tesnenie nie je správne namontované.	Tesnenie namontujte správne.
		Na tesnení sa zachytili zvyšky jedla.	Vyčistite tesnenie.
		Tesnenie je poškodené.	Vymeňte tesnenie.
		Pokrievka nie je správne zatvorená.	Pokrievku zatvorte správne.
4	Z plavákového ventilu uniká para	Na tesnení plavákového ventilu sú zvyšky jedla.	Vyčistite tesnenie plavákového ventilu.
		Plavákové tesnenie je opotrebované.	Vymeňte tesnenie plavákového ventilu.
5	Plavákový ventil sa nedokáže zdvihnúť	Vo vnútornom hrnci je príliš málo jedla a vody.	Pridajte vodu a jedlo podľa receptu.
		Z pokrievky alebo výpustného ventilu uniká para.	Spotrebič pošlite na opravu do autorizovaného servisu.

S/N	Porucha	Príčina	Riešenie	
6	Para nepretržite vychádza cez výpustný ventil	Výpustný ventil nie je v tesniacej polohe.	Otočte výpustný ventil do tesniacej polohy	
		Chyba regulácie tlaku.	Spotrebič pošlite na opravu do autorizovaného servisu	
7	Kontrolka napájania nesvieti	V zásuvke je zlý kontakt	Skontrolujte sieťovú zásuvku.	
8	Všetky kontrolky blikajú	Na displeji sa zobrazí E1	Porucha spodného snímača	Spotrebič pošlite na opravu do autorizovaného servisu
		Na displeji sa zobrazí E2		
		Na displeji sa zobrazí C1	Vysoká teplota, pretože vo vnútornom hrnci nie je voda.	Pridajte potrebné množstvo vody.
			Vysoká teplota, pretože vo vnútornom hrnci nie je voda	Vložte vnútorný hrniec správne.
Na displeji sa zobrazí E8	Porucha tlakového spínača	Spotrebič pošlite na opravu do autorizovaného servisu.		
9	Ryža je napoly uvarená alebo príliš tvrdá	Príliš málo vody	Pridajte potrebné množstvo vody	
		Predčasne ste otvorili hrniec	Keď sa proces varenia skončí, nechajte pokrievku na hrnci ešte 5 minút.	
10	Ryža je príliš mäkká	Priveľa vody	Primerane znížte množstvo vody.	

ZÁRUKA A SERVIS

Pre viac informácií alebo v prípade problémov kontaktujte centrum podpory zákazníkov spoločnosti Gorenje vo vašej krajine (telefónne číslo uvedené v medzinárodnom záručnom liste). Ak sa vo vašej krajine takéto centrum nenachádza, kontaktujte miestneho distribútora Gorenje alebo oddelenie malých domácich spotrebičov.

Len na osobné použitie!

GORENJE
VÁM PRAJE VEĽA ZÁBAVY PRI POUŽÍVANÍ VÁŠHO SPOTREBIČA.

UA

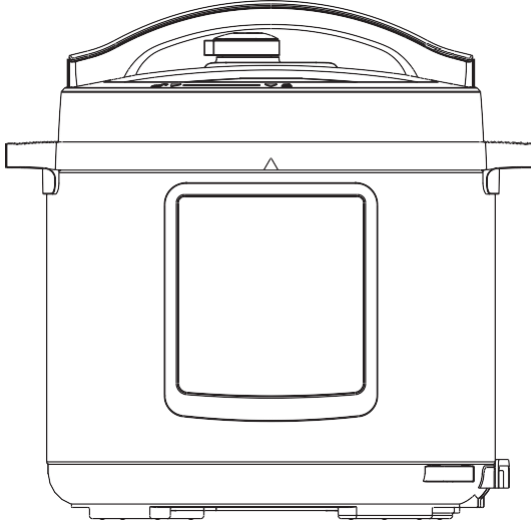

MC6MBK_737435

ВАЖЛИВО! Уважно прочитайте інструкцію перед використанням приладу.
Збережіть інструкцію для подальшого використання.
Зображення наведені тільки для ознайомлення. Фактичний виріб може відрізнятися від наведених зображень.

Важливо!

Увага!

1. Прочитайте інструкцію повністю!
2. Цей прилад призначено виключно для побутового використання. Не користуйтеся приладом поза приміщенням.
3. Цей прилад не призначений для використання особами з обмеженими фізичними, тактильними або розумовими можливостями чи без належних знань і досвіду, окрім випадків, коли вони перебувають під наглядом або отримали інструкції від осіб, відповідальних за їхню безпеку.
4. Цей прилад не можна використовувати дітям. Зберігайте прилад і кабель живлення в місці, недоступному для дітей.
5. Стежте, щоб діти не гралися з приладом.
6. Цей прилад призначено для побутового або подібного застосування, як-от:
 - на кухнях, призначених для працівників магазинів, офісів або інших робочих середовищ;
 - у сільських будинках;
 - людьми, що проживають у готелях, мотелях або інших житлових приміщеннях;
 - у готелях типу «ліжко та сніданок»;
7. Щоб уникнути небезпеки в разі пошкодження шнура живлення, його заміну повинен здійснювати виробник, його агент з обслуговування або інший кваліфікований спеціаліст.
8. Вимкніть та від'єднайте прилад від електромережі перед його чищенням, обслуговуванням або переміщенням, а також якщо він не використовується.
9. Не занурюйте будь-яку частину приладу у воду або жодну іншу рідину.
10. Регулятор тиску, що забезпечує вихід пари, слід регулярно перевіряти, чи він не закупорений.
11. Контейнер не можна відкривати, поки тиск не знизиться до необхідного рівня.
12. Після використання поверхня нагрівального елемента може залишатися гарячою. Не торкайтеся її.
13. Попередження! Не допускайте потрапляння води на з'єднувач.
14. Попередження! Неналежне використання приладу може спричинити травму.
15. Цей пристрій не призначено для використання за допомогою зовнішнього таймера або окремої системи віддаленого керування.
16. Не ставте скороварку в розігріту духовку.

17. Переміщувати скороварку, коли вона знаходиться під тиском, слід дуже обережно. Не торкайтеся гарячих поверхонь. Тримайте прилад за спеціальні ручки. У разі потреби використовуйте захисні засоби.
18. Не дозволяйте дітям знаходитися поруч зі скороваркою під час її використання.
19. Не використовуйте скороварку не за призначенням.
20. Цей прилад готує під тиском. Неналежне використання скороварки може призвести до опіків. Перед нагріванням переконайтеся, що скороварка належним чином закрита (див. посібник з експлуатації).
21. У жодному разі не відкривайте скороварку з надмірною силою. Не відкривайте прилад, поки не переконаєтеся, що його внутрішній тиск повністю впав. Див. посібник з експлуатації.
22. У жодному разі не використовуйте скороварку без води або продуктів, оскільки це може стати причиною її серйозних пошкоджень.
23. Не заповнюйте скороварку більш ніж на 2/3 її місткості. Для продуктів, які збільшуються під час приготування, наприклад рису або зневоднених овочів, не заповнюйте скороварку більш ніж на половину її ємності.
24. Використовуйте відповідні джерела тепла згідно з інструкціями з використання.
25. Після приготування м'яса зі шкірою (наприклад, яловичого язика), яка може набухати під дією тиску, не проколюйте набухлу шкіру, оскільки це може призвести до опіків.
26. Під час приготування страв із тіста обережно струсіть скороварку, перш ніж відкривати кришку, щоб їжа не випала.
27. Перевіряйте, щоб клапани не були закупорені, перед кожним використанням приладу.
Див. посібник з експлуатації.
28. Ніколи не використовуйте скороварку в режимі високого тиску для глибокого або неглибокого просмажування їжі.
29. Не втручайтесь у будь-яку із систем безпеки, окрім випадків, коли це необхідно для дотримання інструкцій із технічного обслуговування, зазначених у посібнику з експлуатації.
30. Використовуйте лише запчастини виробника, призначені для вашої моделі. Зокрема, використовуйте корпус та кришку того самого виробника, які вказані як сумісні.
31. **ЗБЕРЕЖІТЬ ЦЮ ІНСТРУКЦІЮ.**

Цей прилад не можна утилізувати разом зі звичайними побутовими відходами. Після закінчення терміну експлуатації прилад необхідно належним чином доставити до центру збору для переробки електричного та електронного обладнання. Збираючи й переробляючи старі прилади, ви вносите важливий внесок у збереження наших природних ресурсів і забезпечуєте екологічно безпечну і здорову утилізацію.

Цей прилад позначено відповідно до Директиви ЄС 2012/19/ЄС щодо відходів електричного й електронного обладнання (WEEE). Директива визначає вимоги до збирання та переробки відходів електричного й електронного обладнання, які застосовуються в усіх країнах Європейського Союзу.

Конструкція виробу

Поради

1. Переміщайте виріб, тримаючи його за ручку корпусу скороварки.
2. Витирайте воду з кришки корпусу за допомогою тканини.

Примітка.

- ① Випускний клапан: витягніть випускний клапан із кришки. Щонайменше раз на місяць очищайте внутрішню сторону випускного клапана та поплавкового клапана кришки щіткою та тканиною.
- ② Ущільнювальне кільце: очищайте ущільнювальне кільце від олії та бруду за допомогою м'якого засобу та щітки.
- ③ Резервуар для води: після приготування в резервуарі для води зовнішньої каструлі може залишитися трохи конденсату пари. Цю воду (конденсат) слід видаляти з резервуара, щоб уникнути неприємного запаху. Витирайте воду чистою тканиною.

Знімання й установка захисної кришки та ущільнювального кільця

Знімання й установка захисної кришки

Знімання Установка
Потягніть вгору Натисніть, щоб установити



1. Перевіряйте, чи правильно встановлені ущільнювальне кільце та захисна кришка у верхній кришці, перед кожним використанням.
2. Після використання очистьте ущільнювальне кільце та область навколо захисної кришки для підтримування їхньої чистоти, а також щоб уникнути забиття кришки та неприємного запаху.

Знімання й установка ущільнювального кільця

Знімання Установка
Потягніть вгору Натисніть, щоб установити
Ущільнювальне кільце

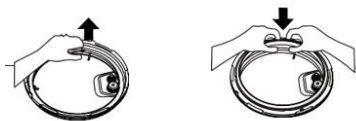

1. Не тягніть за ущільнювальне кільце, оскільки його перекіс може зменшити його щільність й

Використання та обслуговування внутрішньої каструлі

1. Не спорожняйте
Якщо внутрішня каструля довгий час буде порожньою, вона може пожовтіти й покритися плямами. Крім цього, її дно може бути викривлено.
2. Не зберігайте у внутрішній каструлі кислі й лужні продукти, а також консерви.
Хоча внутрішня каструля володіє відмінними антикорозійними характеристиками, таке зберігання може стати причиною певної корозії. Рекомендований час зберігання страв теплими не повинен перевищувати 2 години.
3. Підтримуйте внутрішню каструлю в чистоті, щоб продовжити термін її служби.
Не занурюйте її у воду на тривалий період часу.
Очищайте внутрішню каструлю милом, м'яким миючим засобом або теплою водою, щоб видалити пил, олію та бруд.
4. Не використовуйте металеву лопатку або будь-яке інше важке приладдя, оскільки воно може пошкодити внутрішню поверхню каструлі.

Підготовка до приготування страв

1. Правильно відкрийте кришку.

Поверніть верхню кришку, тримаючи її за ручку, проти годинникової стрілки приблизно на 30°, доки кришка не розблокується. Після цього підніміть верхню кришку.



2. Перевірте, чи правильно встановлено деталі та допоміжне обладнання кришки. Перевірте, чи не забиті поплавковий клапан та випускний клапан, а також чи правильно встановлені ущільнювальне кільце й захисна кришка.



3. Вийміть внутрішню каструлю, покладіть у неї продукти та налійте води.

Загальна кількість продуктів і води не повинна перевищувати позначку Max на внутрішній каструлі.

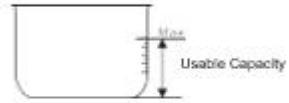

4. Поставте внутрішню каструлю в скороварку.

Протріть зовнішню поверхню внутрішньої каструлі. Переконайтеся, що на внутрішній поверхні електричної скороварки немає сторонніх предметів або води.



Поверніть внутрішню каструлю вліво й вправо, щоб забезпечити хороший контакт із нагрівальною пластиною.

5. Надійно закрийте кришку.

Перед закриттям кришки переконайтеся, що ущільнювальне кільце вставлено належним чином.



Тримаючи верхню кришку за ручку, установіть її в положення розблокованого стану. Установіть верхню кришку горизонтально на корпус скороварки та поверніть верхню кришку за годинниковою стрілкою приблизно на 30° у положення блокування (Lock State).



Під час випускання пари не тримайте руки чи обличчя над випускним отвором.

• Переконайтеся, що поплавковий клапан опускається, перш ніж увімкнути скороварку (перед нагріванням поплавковий клапан опущений).

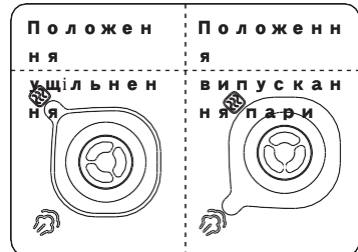

Основні операції

1. Увімкніть скороварку. Якщо кнопки неактивні, переконайтеся, що кришку закрито. Щоб кнопки стали знову активні, необхідно правильно закрити кришку.
2. Після приготування скороварка може автоматично перейти в режим підтримування температури. У такому разі індикатор буде відображати «0Н» (0 годин), «1Н» (1 година), «2Н» (2 години) і т. д., або ж «L0:00» (0 хвилин), «L0:01» (1 хвилина).

Поради

Під час приготування скороварка може видавати звуки клацання. Не варто турбуватися. Якщо ви готуєте невелику кількість продуктів, внутрішня каструля може піднятися після відкриття кришки. У такому разі струсіть кришку, щоб внутрішня каструля опустилася в корпус скороварки, а потім зніміть кришку.

Безпечне відкриття кришки

1. Від'єднайте прилад від електромережі або витягніть штепсельну вилку з розетки.
2. Метод випускання пари
 - A. Швидке відкриття кришки (для приготування нерідких продуктів)
Поверніть випускний клапан у положення випускання пари. Ви також можете натиснути кнопку випускання пари « », якщо вона є на вашому приладі, і утримувати її, поки поплавковий клапан не опуститься.
 - B. Стандартний спосіб відкриття кришки
Дайте електричній скороварці самостійно охолонути, поки поплавковий клапан не опуститься.
3. Відкриття кришки
Поверніть верхню кришку лівою рукою проти годинникової стрілки, допоки вона не опиниться у відкритому положенні. Потім підніміть верхню кришку правою рукою, щоб відкрити кришку.
Не відкривайте кришку, поки тиск у каstrулі не буде повністю скинуто. Не відкривайте кришку із зусиллям, якщо її важко відкрити.
Не тягніть випускний клапан, коли повертаєте його.
Після приготування рідких страв (каші й супи) не повертайте випускний клапан і не натискайте кнопку випускання пари. Натомість відключіть електроживлення, дайте скороварці самостійно охолонути, поки поплавковий клапан не опуститься, а потім відкрийте кришку.

Технічні дані

Модель	Місткість	Живлення	Номінальна потужність	Робочий тиск	Температура в режимі підтримування температури	
МС6МВК	5,7 л	220–240 В~ 50/60 Гц	1000 Вт	80 кПа	Приблизно 70 °С	
Приладдя	Ложка	Столова ложка	Посібник користувача			Мірна склянка
						

Конструкція виробу

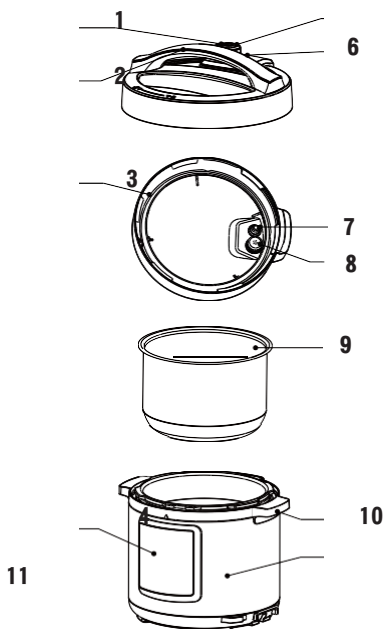

5

№	Опис
1	Ручка клапана випускання пари
2	Ручка верхньої кришки
3	Ущільнювальне кільце
4	Панель керування
5	Отвір випускання пари
6	Поплавковий клапан
7	Ущільнювальне кільце
8	Захисна кришка
9	Внутрішня каструля
10	Ручка корпусу скороварки
11	Корпус скороварки

Панель операцій

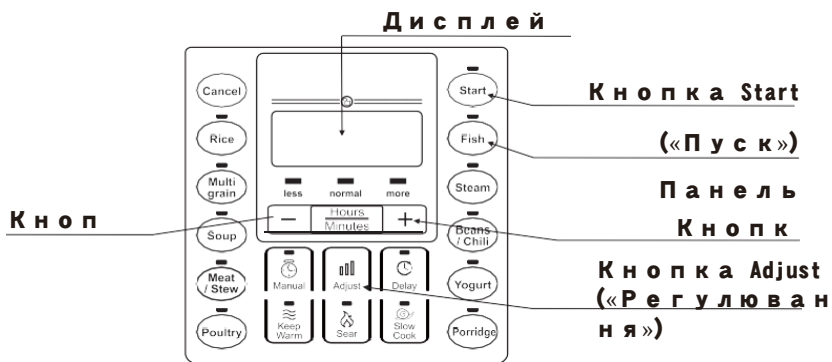

Інструкції з використання

Функція	Інструкції з використання
Функція	Інструкції з використання
Скасувати	У будь-якому стані або режимі приготування натисніть кнопку Cancel («Скасувати»), щоб скасувати поточну операцію і повернутися в режим очікування.
Підтримування температури	У режимі очікування натисніть кнопку Keep warm («Підтримування температури»), щоб увійти в режим підтримування температури. Почне світитися індикатор Keep warm, а на дисплеї з'явиться тривалість роботи в цьому режимі за замовчуванням. Натискаючи кнопки «+» і «-», відрегулюйте тривалість роботи.
Обсмажування	У режимі очікування натисніть кнопку Sear («Обсмажування»). Індикатор почне світитися, а на дисплеї з'явиться « ». Якщо протягом наступних 10 секунд не натиснути жодної кнопки або натиснути кнопку Start («Пуск»), продукт автоматично почне зворотний відлік і перейде в режим очікування, коли закінчить приготування їжі.
Томління / Йогурт	У режимі очікування натисніть кнопку необхідної функції. Почне світитися відповідний індикатор, а на дисплеї відобразиться тривалість роботи в цьому режимі за замовчуванням. Натискаючи кнопки «+» і «-», відрегулюйте тривалість роботи. Натисніть кнопку Hours/minutes («Години / хвилини»), щоб змінити тривалість приготування (можна відрегулювати години і хвилини). Якщо протягом наступних 10 секунд не натиснути жодної кнопки або натиснути кнопку Start («Пуск»), скороварка автоматично почне приготування. На дисплеї почнеться зворотний відлік, а після закінчення приготування прилад перейде в режим підтримування температури (для функції «Томління») або в режим очікування (для функції «Йогурт»).
Рис Суп із крупами М'ясо / тушкування Птиця Риба Бобові на парі / каша з чилі	У режимі очікування натисніть кнопку необхідної функції. Індикатор почне світитися, а на дисплеї з'явиться « ». Якщо протягом наступних 10 секунд не натиснути жодної кнопки або натиснути кнопку Start («Пуск»), скороварка автоматично почне приготування. На дисплеї почнеться зворотний відлік, щойно фактичний тиск у каструлі досягне рівня робочого тиску. Після закінчення приготування скороварка перейде в режим підтримування температури.

Ручний режим	У режимі очікування натисніть кнопку Manual («Ручний режим»). Засвітиться індикатор , на дисплеї відобразиться тривалість приготування під тиском за замовчуванням. Натискаючи кнопки «+» і «-», відрегулюйте тривалість приготування під тиском. Якщо протягом наступних 10 секунд не натиснути жодної кнопки або натиснути кнопку Start («Пуск»), скороварка автоматично почне приготування. На дисплеї почнеться зворотний відлік, щойно фактичний тиск у каструлі досягне рівня робочого тиску. Після закінчення приготування скороварка перейде в режим підтримування температури.
Delay («Затримка»)	Затримка приготування: перед запуском програми натисніть кнопку Delay («Затримка»). На екрані відобразиться заданий час затримки. Натискаючи кнопки «+» і «-», відрегулюйте час затримки. Натисніть кнопку Hours/minutes («Години / хвилини»), щоб змінити час затримки (можна відрегулювати години і хвилини). Через 10 секунд або після натискання кнопки Start («Пуск») пристрій почне зворотний відлік часу затримки. Коли зворотний відлік завершиться, програма почне приготування їжі. Примітка: таймер затримки не можна встановити для режимів Yogurt («Йогурт»), Slow cook («Томління»), Sear («Обсмажування») і Keep warm («Підтримування температури»).
Adjust («Регулювання»)	Перед запуском програми ви можете відрегулювати тривалість приготування, натиснувши кнопку Adjust («Регулювання»), щоб вплине на смак страви. Виберіть між «менша», «звичайна» і «довша». Примітка: тривалість приготування не можна відрегулювати для режимів Rice («Рис»), Yogurt («Йогурт»), Slow cook («Томління»), Sear («Обсмажування»), Keep warm («Підтримування температури») і Manual («Ручний режим»).

Програми

Програма	Тривалість готування (хв)		Час затримки	Час підігрівання
Рис	14–18		0:10–24:00	10 год
Крупи	менша	20	0:10–24:00	10 год
	звичайна	35		
	довша	50		
Суп	менша	20	0:10–24:00	10 год
	звичайна	30		
	довша	40		
М'ясо / тушкування	менша	25	0:10–24:00	10 год
	звичайна	35		
	довша	45		
Птиця	менша	10	0:10–24:00	10 год
	звичайна	20		
	довша	30		
Риба	менша	3	0:10–24:00	10 год
	звичайна	5		
	довша	8		
На парі	менша	5	0:10–24:00	10 год

	звичайна	15		
	довша	25		
Бобові / чилі	менша	30	0:10–24:00	10 год
	звичайна	35		
	довша	40		
Каша	менша	10	0:10–24:00	10 год
	звичайна	20		
	довша	30		
Ручний режим	30 (0–90)		0:10–24:00	10 год
Йогурт	6:00 год (4:00–8:00)		0:10–24:00	10 год
Обсмажування	30		/	/
Томління	4:00 год (2:00–12:00)		/	10 год
Підігрівання	2:00 год (2:00–12:00)		/	10 год

Щоденна перевірка та обслуговування









Для безпечного використання продукту і подовження терміну його служби уважно перевіряйте й обслуговуйте його.

Проблема	Рішення
<ul style="list-style-type: none"> Шнур живлення і штепсельна вилка розтягнулися, деформувалися, пошкодились або їхній колір змінився. Одна частина шнура живлення і вилка штепселя сильно нагріваються. Шнур живлення гнучкий, а подача електроенергії іноді переривається. Електрична скороварка надто сильно нагрівається і видає неприємний запах. Під час подачі живлення виникає незвичний шум або вібрація. 	<p>Припиніть використання скороварки та зверніться до авторизованого ремонтного центру для проведення ремонту.</p>
<ul style="list-style-type: none"> На штепсельній вилці чи розетці є пил або бруд. 	<p>Витріть пил і бруд.</p>

Правила техніки безпеки

Щоб уникнути травм і пошкодження майна, обов'язково дотримуйтеся зазначених далі заходів безпеки.

- Значення символів

 Заборонено	 Загальна заборона	 Не розбирайте	 Не торкайтеся вологими руками
	 Контакт заборонено (не торкайтеся)	 Не обприскуйте водою	
 Обов'язково	 Обов'язкова дія	 Вийміть штепсельну вилку з розетки	

- Ігнорування зазначених нижче попереджень може стати причиною виникнення таких небезпек двох ступенів.



Попередження

Недотримання попередження може призвести до смерті або серйозних травм.











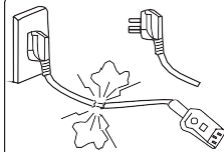



Увага!











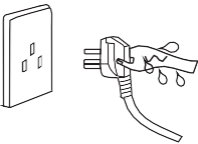

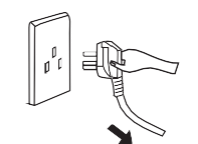

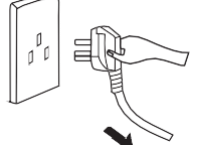
Недотримання попереджень може призвести до фізичних травм або пошкодження майна.

Попередження

	<p>Використовуйте відповідну розетку (див. етикетку)</p> <ul style="list-style-type: none"> • Недотримання правил використання електричної енергії може призвести до пожежі або ураження електричним струмом. • Використання невідповідною розетки може стати причиною пожежі. 	
	<p>Використовуйте окрему розетку</p> <ul style="list-style-type: none"> • Використовуйте окрему заземлену розетку, розраховану на струм понад 10 А. • Якщо розетку використовувати спільно з іншими електроприладами, вона може занадто сильно нагрітися та призвести до пожежі. 	
	<p>Використовувати будь-яку іншу кришку, крім тієї, яка постачається разом зі скороваркою, категорично забороняється</p> <ul style="list-style-type: none"> • Використовувати будь-яку іншу кришку для нагрівання або під час увімкнення приладу категорично забороняється. • Використовуйте лише оригінальну кришку. • Використання будь-якої іншої кришки може спричинити ураження електричним струмом або небезпеку травмування. 	

	<p>У разі пошкодження шнура живлення припиніть використання приладу</p> <ul style="list-style-type: none"> • Замініть пошкоджений шнур живлення спеціальним м'яким шнуром або спеціальним комплектом, які можна придбати у виробника або в авторизованому ремонтному центрі. 	
	<p>Не вставляйте жодних предметів в отвори приладу.</p> <ul style="list-style-type: none"> • Забороняється вставляти металеву стружку, голки і будь-які інші сторонні предмети в щілини або отвори приладу. • Це може спричинити ураження електричним струмом або порушення руху. 	
	<p>Зберігайте прилад у недоступному для дітей місці</p> <ul style="list-style-type: none"> • Зберігайте прилад у недоступному для дітей місці, щоб уникнути ураження електричним струмом та опіків. 	
	<p>Модифікація приладу заборонена</p> <ul style="list-style-type: none"> • Модифікація приладу або ремонт некваліфікованими особами заборонені. • Порушення цієї заборони може призвести до пожежі чи ураження електричним струмом. • Тільки спеціалізований сервісний центр може ремонтувати або замінювати деталі цього пристрою. 	
	<p>Не занурюйте прилад у воду й не розташовуйте його під проточною водою</p> <ul style="list-style-type: none"> • Це може призвести до ураження електричним струмом та короткого замикання. 	
<p>Попередження щодо відкриття кришки</p> <ul style="list-style-type: none"> • Коли електрична скороварка не працює, тиск у каstrулi не підвищується, а поплавковий клапан опущений. • Коли електрична скороварка працює, тиск у ній підвищується, а поплавковий клапан піднімається. У такому разі не намагайтеся силою відкрити кришку до повного зниження тиску. • Якщо кришку відкрити не вдається, не відкривайте її із зусиллям, оскільки це може призвести до опіків або тілесних ушкоджень. 		
	<p>Робіть періодичні перевірки</p> <ul style="list-style-type: none"> • Обов'язково періодично перевіряйте захисну кришку і стрижень випускного клапана, щоб переконатися, що вони не заблоковані. • Не кладіть на випускний клапан важкі предмети і не замінюйте його іншими предметами. 	

Увага!

	<p>У жодному разі не виймайте штепсель із розетки вологими руками</p> <ul style="list-style-type: none"> • Це може стати причиною ураження електричним струмом. 	
	<p>Щоб від'єднати прилад від розетки, тягніть за штепсельну вилку, а не за шнур живлення</p> <ul style="list-style-type: none"> • Витягуючи штепсельну вилку із розетки, тримайте її пальцями. • Не тягніть за шнур живлення, оскільки так ви можете пошкодити його, що призведе до ураження електричним струмом та короткого замикання. 	
	<p>Якщо прилад не використовується, від'єднайте його від мережі живлення</p> <ul style="list-style-type: none"> • Інакше може виникнути протікання, пожежа або поломка. 	
	<p>Під час роботи приладу ніколи не тримайте руки занадто близько до випускного отвору.</p> <ul style="list-style-type: none"> • Під час приготування їжі ніколи не тримайте руки занадто близько до випускного отвору, щоб не обпектись. • Під час приготування їжі не закривайте вентиляційний отвір тканиною або іншими предметами. 	
	<p>Не відкривайте кришку під час роботи скороварки</p> <ul style="list-style-type: none"> • Під час роботи скороварки кришка нагрівається до дуже високої температури. Тому не торкайтеся до неї, оскільки це може призвести до опіків. 	
	<p>Загальна кількість продуктів та води не повинна перевищувати позначку Max.</p> <ul style="list-style-type: none"> • Загальна кількість продуктів та води не повинна перевищувати позначку Max, інакше їжа може не приготуватись або може виникнути несправність. 	
	<p>Використовуйте тільки спеціальну каструлю</p> <ul style="list-style-type: none"> • Якщо на дні каструлі або на поверхні нагрівальної пластини є сторонні предмети, видаліть такі сторонні предмети перед використанням. • Інакше скороварка може перегрітись або працювати неналежним чином. 	
	<p>Не використовуйте внутрішню каструлю з іншими нагрівальними приладами</p> <ul style="list-style-type: none"> • Це може призвести до її деформації або несправності. <p>Використовуйте спеціальну внутрішню каструлю.</p>	

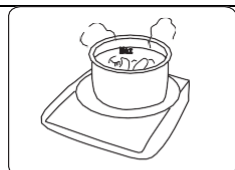

Переміщайте виріб, тримаючи його за ручку корпусу скороварки
Щоб не випустити скороварку з рук, не тримайте її за ручку кришки при переміщенні.



Прилад заборонено використовувати в зазначених нижче місцях

- Не використовувати на нестійкій поверхні.
- Не використовувати біля води або вогню.
- Не використовувати біля стін або меблів.
- Не використовувати в місцях, що піддаються дії прямих сонячних променів та бризок олії.
- Не використовувати біля печі — це може призвести до пожежі.



Умови зберігання виробу

- Періодично очищайте скороварку і видаляйте олію та бруд, якщо вона зберігається на столі.
- Зберігайте електричну скороварку на відстані 30 см від інших кухонних приладів.

Чищення після використання

1. Очищайте прилад після кожного використання.
2. Перед очищенням і обслуговуванням від'єднайте шнур живлення і зачекайте, поки продукт не охолоне.
3. Зніміть кришку і дістаньте внутрішню каструлю. Спочатку очистьте прилад за допомогою миючого засобу, потім добре промийте водою і витріть насухо м'якою тканиною.
4. Очистьте внутрішню сторону кришки водою. Ущільнювальне кільце, захисна кришка, стрижень випускного клапана та поплавковий клапан можна зняти для промивання. Правильно встановіть їх після миття, а потім витріть внутрішню сторону кришки тканиною.
5. Витріть корпус скороварки тканиною. Не замочуйте і не занурюйте корпус скороварки у воду; не розприскуйте на неї воду.

Усунення несправностей

Зазначені нижче проблеми не обов'язково є несправністю або помилкою скороварки. Спробуйте запропоноване рішення перед тим, як відправляти прилад на ремонт.

№	Проблема	Причина	Рішення
1	Кришка важко закривається	Ущільнювальне кільце встановлено неправильно.	Правильно встановіть ущільнювальне кільце.
		Поплавковий клапан затискає шток.	Злегка натисніть на шток.
2	Кришка важко відкривається	Поплавковий клапан знаходиться в піднятому положенні.	Злегка натисніть на поплачковий клапан паличкою для їжі.
		Усередині скороварки є тиск.	Відкрийте кришку після повного скидання тиску.
3	Пара просочується крізь кришку.	Ущільнювальне кільце встановлено неправильно.	Правильно встановіть ущільнювальне кільце.
		Залишки їжі на ущільнювальному кільці.	Очистьте ущільнювальне кільце.
		Ущільнювальне кільце пошкоджено.	Замініть ущільнювальне кільце.
		Кришка закрита неправильно.	Правильно закрийте кришку.
4	Пара просочується з поплавкового клапана	Залишки їжі на прокладці поплавкового клапана.	Очистьте прокладку поплавкового клапана.
		Зношена прокладка поплавкового клапана.	Замініть прокладку поплавкового клапана.
5	Поплавковий клапан не піднімається	Занадто мало продуктів і води у внутрішній каструлі.	Додайте воду і продуктів згідно з рецептом.
		Пара просочується з кришки або випускного клапана.	Відправте прилад у сервісний центр на ремонт.

№	Проблема	Причина	Рішення	
6	Пара постійно виходить з випускного клапана	Випускний клапан знаходиться не в положенні ущільнення.	Поверніть випускний клапан у положення ущільнення.	
		Несправність регулювання тиску.	Відправте прилад у сервісний центр на ремонт.	
7	Не світиться індикатор живлення	Поганий контакт розетки.	Перевірте розетку.	
8	Усі індикатори блимають	Позначка «E1» на дисплеї	Несправність нижнього датчика.	Відправте прилад у сервісний центр на ремонт.
		Позначка «E2» на дисплеї		
		Позначка «C1» на дисплеї	Висока температура через відсутність води у внутрішній каstrулі.	Додайте необхідну кількість води.
			Висока температура через відсутність води у внутрішній каstrулі.	Правильно вставте внутрішню каstrулю.
Позначка «E8» на дисплеї	Несправність реле тиску.	Відправте прилад у сервісний центр на ремонт.		
9	Рис недоварений або занадто твердий	Занадто мало води.	Додайте необхідну кількість води.	
		Кришка відкрилася передчасно	Після завершення циклу приготування не знімайте кришку впродовж ще 5 хвилин.	
10	Рис занадто м'який	Занадто багато води.	Злийте воду до відповідного рівня.	

ГАРАНТІЯ ТА РЕМОНТ

Додаткову інформацію або допомогу в разі виникнення проблеми можна отримати в регіональному центрі обслуговування Gorenje (див. номер телефону в міжнародному гарантійному талоні). Якщо у вашій країні немає такого центру, зверніться до регіонального дилера компанії Gorenje або центру з обслуговування малої побутової техніки Gorenje.

Лише для особистого використання!

**КОМПАНІЯ GORENJE
БАЖАЄ ВАМ ОТРИМАТИ МАКСИМАЛЬНЕ ЗАДОВОЛЕННЯ ВІД
КОРИСТУВАННЯ ЦИМ ПРИЛАДОМ.**