

---

**BRUGSANVISNING**

Opvaskemaskine

DA

DFI645MBXXL/1

# Indholdsfortegnelse

<b>Din opvaskemaskine</b> .....	<b>3</b>	Hvis du vil afbryde eller skifte program .....	20
Velkommen til vores voksende ASKO-familie! .....	3	Hvis du vil påfylde mere opvask .....	20
<b>Sikkerhedsanvisninger</b> .....	<b>4</b>	Hvis opvaskemaskinen stoppes ved strømafbrydelse .....	20
Aktivering af børnesikring (Kid Safe™) .....	5	Efter afsluttet program .....	21
Installation .....	5	Sådan får du det bedste tørreresultat .....	21
Vinteropbevaring/transport .....	5	Tøm opvaskemaskinen .....	21
Overløbssikring .....	5	Programtabel .....	22
Emballage .....	5	<b>Indstillinger</b> .....	<b>23</b>
Bortskaffelse .....	5	Åbn opvaskemaskinens Indstillingsmenu .....	23
<b>Før du bruger opvaskemaskinen første gang</b> .....	<b>6</b>	<b>Pleje- og vedligeholdelsesinstruktioner</b> ...	<b>26</b>
1. Vandets hårdhed .....	6	Påfyld afspænd .....	26
2. Grundindstillinger .....	6	Påfyld salt .....	26
<b>Mere miljøvenlig opvask</b> .....	<b>7</b>	Rene sier .....	27
Opvaskemaskinen sparer energi og vand ...	9	Rengør spulearme og spulerør .....	28
<b>Fyld opvaskemaskinen</b> .....	<b>10</b>	Rengør opvaskemaskinens inder- og yderside .....	29
Skrøbeligt service .....	10	Afhjælpning af tilstopning .....	30
Fylningen påvirker resultatet .....	10	<b>Fejlfinding</b> .....	<b>32</b>
Opvaskemaskinens kurve .....	10	<b>Installation</b> .....	<b>39</b>
Overkurv .....	11	Sikkerhedsanvisninger .....	39
Mellemkurv .....	12	Opstilling .....	39
Underkurv .....	13	Tilslutning til afløb .....	40
Bestikkurv .....	14	Vandtilslutning .....	40
<b>Anvendelse af opvaskemaskinen</b> .....	<b>16</b>	Tilslutning til el .....	41
Dosering af opvaskemiddel .....	16	<b>Service</b> .....	<b>42</b>
Hovedafbryderen .....	17	Information om dit produkt .....	42
Vælg program .....	17	Kontakt service. ....	42
Vælg programtilstand .....	18	<b>Tekniske data og energimærkning</b> .....	<b>43</b>
Vælg tilvalg .....	19	Tekniske oplysninger .....	43
Start opvaskemaskinen .....	19	Information til forbrugerne .....	43
Resterende tid .....	20	Information til testinstitut .....	43
Lysindikering (Status Light™) .....	20		

## Velkommen til vores voksende ASKO-familie!

Vi er stolte over vores produkter. Med dem ønsker vi at bidrage til en bedre verden – og til livskvalitet for dig, dine nære og kære. Vi håber, at dette produkt vil blive værdsat og være en pålidelig hjælp i mange år fremover.

Læs brugsanvisningen før brug. Her finder du generelle tips, information om indstillinger og tilpasninger, der kan foretages, samt hvordan produktet plejes på den bedste måde.

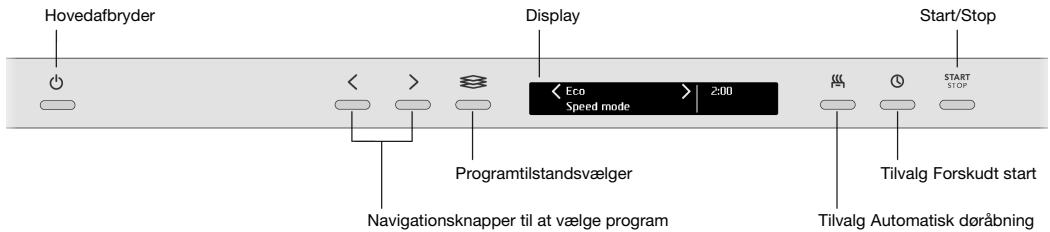

Installer opvaskemaskinen, se kapitel Installation. Derefter skal du for at komme i gang åbne lågen og trykke på hovedafbryderen.

**"Welcome to your new ASKO. This is a first time set up."** vises i displayet, første gang opvaskemaskinen tændes. Det er vigtigt, at du vælger de korrekte indstillinger for at få et godt opvaskeresultat. Se side 6.

# Sikkerhedsanvisninger

- Læs brugsanvisningen – og gem den!
- Antal standardkopper: 14
- Brug ikke opvaskemaskinen til andre formål end dem, der er angivet i denne brugsanvisning.
- Belast ikke opvaskemaskinens låge eller kurve med andet end opvask.
- Lad aldrig lågen til opvaskemaskinen stå åben, så andre kan falde over den.
- Brug kun maskinopvaskemiddel!
- Denne maskine kan anvendes af børn fra 8 år og personer med nedsatte fysiske eller mentale evner, personer som lider af fornuftsmangel eller manglende erfaring og viden. Sådanne personer skal være under opsyn ved brug af maskinen eller instrueres i, hvordan maskinen skal anvendes og forstå de mulige risici. Rengøring af maskinen må ikke udføres af børn uden opsyn.
- Et beskadiget netkabel må kun udskiftes af en autoriseret fagmand.
- Brug kun opvaskemaskinen i hulsholdningslignende miljøer til at vaske husholdningsopvask. Al anden brug er ikke tilladt.
- Placer aldrig opvask med rester af opløsningsmiddel i maskinen, da dette kan udgøre en eksplosionsrisiko. Opvask med aske, voks og smørefedt må heller ikke vaskes i opvaskemaskinen.
- Børn skal overvåges. Lad ikke børn bruge opvaskemaskinen eller lege med den. Vær særligt forsigtig, når lågen er åben. Opvaskemaskinen kan indeholde rester af opvaskemiddel! Start altid opvaskemaskinen med det samme, når du har fyldt opvaskemiddel på.

## ADVARSEL!

Anbring knive og andre spidse genstande med spidsen nedad i bestikkurven, eller læg dem vandret i en af de andre kurve.

## ADVARSEL!

Vær opmærksom på børn i nærheden af maskinen! Maskinopvaskemiddel er ætsende!

## Aktivering af børnesikring (Kid Safe™)

For at forhindre, at et barn starter opvaskemaskinen, kan en børnesikring (knaplås) aktiveres. Se kapitel Indstillinger.

## Installation

Se kapitlet Installation.

## Vinteropbevaring/transport

Opbevar opvaskemaskinen frostfrit, og undgå lang transport i stærk kulde. Transporter opvaskemaskinen opretstående eller liggende med bagsiden nedad.

## Overløbssikring

Overløbssikringen starter udpumpning og lukker for vandindtaget, hvis vandstanden i opvaskemaskinen overstiger normalniveauet. Hvis sikringen udløses, vises Overfyldt vand på displayet. Luk for vandtilførslen, og kontakt nærmeste servicecenter.

## Emballage

Emballagen beskytter produktet under transporten. Materialet i emballagen kan genvindes. Kildesortér emballagen for at bidrage til et reduceret råvareforbrug og reduceret affald. Din forhandler kan tage emballagen retur og sende den til genvinding eller informere om nærmeste genvindingsstation.

Emballagen består af:

- Bølgepap af op til 100 % genvundet materiale.
- Ekspanderet polystyren (EPS) uden tilsætning af klor og fluor.
- Stivere af ubehandlet træ.
- Beskyttelsesplast af polyethylen (PE).

## Bortskaffelse

Opvaskemaskinen er fremstillet og mærket med henblik på genvinding.

Når opvaskemaskinen er udtjent og skal bortskaffes, skal den straks gøres uanvendelig. Træk stikket ud af kontakten, og klip ledningen af så tæt på maskinen som muligt.

Kontakt den lokale kommune for at få oplysninger om, hvor og hvordan maskine skal genvindes på forsvarlig vis.

# Før du bruger opvaskemaskinen første gang

## 1. Vandets hårdhed

For at opnå et godt opvaskeresultat skal opvaskemaskinen have blødt vand (vand med lavt kalkindhold). Hårdt vand forårsager hvide belægninger på servicet og i opvaskemaskinen.

### Kontrollér vandets hårdhedsgrad

Vandets hårdhed angives i tyske hårdhedsgrader (°dH).

Indløbsvand med en hårdhedsgrad på over 6°dH skal afkalkes. Dette gøres automatisk ved hjælp af den indbyggede afkalker. For at afkalkeren kan fungere optimalt, skal indstillingen af den tilpasses til det indkommende vands hårdhedsgrad. Når du har indstillet afkalkeren, skal du dosere opvaske- og afspændingsmiddel, som om du har blødt vand.

Besøg [www.geus.dk](http://www.geus.dk) eller kontakt det lokale vandværk for at få oplysninger om vandets hårdhedsgrad.

Noter vandets hårdhedsgrad: \_\_\_\_\_

Tyske hårdhedsgrader	Anbefalet indstilling
0-5°dH	0
6-8°dH	1
9-11°dH	2
12-14°dH	3
15-19°dH	4
22-24°dH	5
25-29°dH	6
30-39°dH	7
40-49°dH	8
50°dH	9

Hvis vandets hårdhedsgrad overstiger 50°dH, anbefales det, at der tilsluttes en ekstern afkalker.

### Øget forbrug ved regenerering

Opvaskemaskinens indbyggede afkalker regenereres regelmæssigt, for at funktionen opretholdes. Ved regenerering forlænges opvaskeprogrammet, samtidig med at energi- og vandforbruget stiger. Hvor tit opvaskemaskinens afkalker regenereres afhænger af, hvilken indstilling der er valgt.

Eksempel: Hvis programmet Eco køres ved en vandhårdhed på 14 °dH (25 °fH), regenereres afkalkeren med regelmæssige intervaller (efter 6 opvaskecykluser), energiforbruget stiger med 0,015 kWh, og vandforbruget stiger med 2,3 liter samtidig med, at programtiden forlænges med 3 minutter. Regenereringen sker under programmets hovedvask.

### ADVARSEL!

Hårdt vand forårsager hvide belægninger på opvasken og i opvaskemaskinen. Det er derfor vigtigt, at du vælger den rigtige indstilling af afkalkeren! Se Vandhårdhed.

Kør aldrig opvaskemaskinen med tom saltbeholder, hvis indløbsvandet har en hårdhedsgrad over 6°dH.

# Før du bruger opvaskemaskinen første gang

## 2. Grundindstillinger

Åbn lågen, og tryk på hovedafbryderen.

"**Welcome to your new ASKO. This is a first time set up.**" vises i displayet. Det er vigtigt, at du vælger de korrekte indstillinger for at få et godt opvaskeresultat.

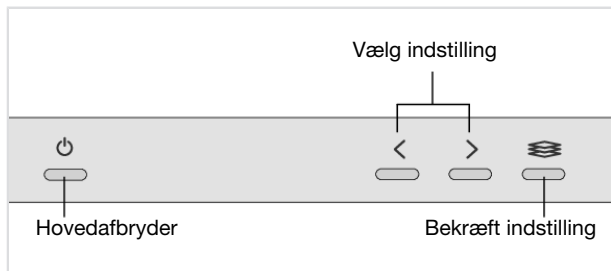

### Indstillinger

Vælg det sprog, der skal vises i displayet.

#### 1. Afspændingsmiddel 0/1/2/3/4/5/TAB

Tørringen går hurtigere og får et bedre resultat, hvis man bruger afspændingsmiddel. Du får også et flottere opvaskeresultat med ren og pletfri opvask.

Vælg dosering af afspændingsmiddel. Doseringen af afspændingsmiddel kan indstilles fra 0 (Slået fra) til 5 (Høj dosering).

Ved brug af kombinationsopvaskemiddel, der indeholder afspændingsmiddel, kan du aktivere indstillingen TAB. Læs mere om kombinationsopvaskemidler i kapitel Anvendelse af opvaskemaskinen.

*Forvalgt fra fabrikken: 5*

### 🔹 Påfyld afspænd

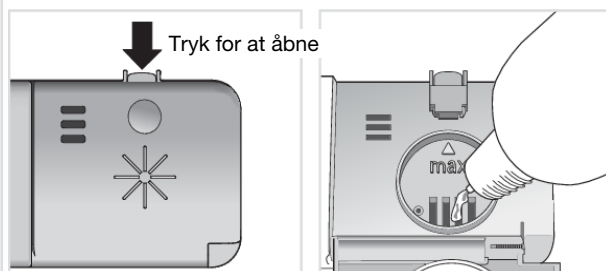

1. Åbn låget til afspændingsmidlet.
2. Påfyld forsigtigt afspændingsmiddel op til det niveau, der er markeret med **max**.
3. Tør eventuelt overskydende afspændingsmiddel rundt om beholderen væk med en klud.
4. Luk låget korrekt.

# Før du bruger opvaskemaskinen første gang

## 2. Vandhårdhed 0/1/2/3/4/5/6/7/8/9

Indstilling af afkalkeren. Vælg indstilling efter indløbsvandets hårdhedsgrad. Det er vigtigt, at indstillingen er korrekt!

Husk at fylde salt i saltbeholderen, efter at du har indstillet afkalkeren på 1 - 9.

*Ved indløbsvand med en hårdhedsgrad under 6°dH (9°fH) skal du vælge 0. Afkalkeren deaktiveres, og det er ikke nødvendigt at fylde salt på.*

Forvalgt fra fabrikken: 4

## ☆ Påfyld salt

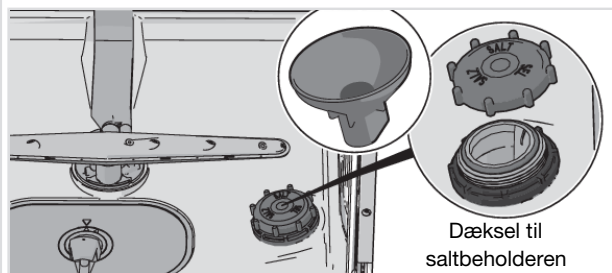

1. Skru låget til saltbeholderen af.
2. Sæt den tragt, som følger med opvaskemaskinen, i påfyldningshullet på beholderen. Hæld først ca. 1 l vand i.
3. Påfyld derefter salt, indtil beholderen er fuld (maks. 630 gram). Brug specialsalt til opvaskemaskiner.
4. Tør overskydende salt af, så låget kan skrues ordentligt på.

For ikke at risikere rustpletter skal et opvaskeprogram startes straks efter påfyldning af salt.

*Hvis du vil ændre de valgte indstillinger, kan du finde yderligere oplysninger i kapitel Indstillinger.*



## Opvaskemaskinen sparer energi og vand

Ved opvask af service i en opvaskemaskine til husholdningsbrug bruges der normalt mindre energi og vand end ved opvask i hånden.

### **Skyl ikke under rindende vand**

Skyl ikke opvasken af under vandhanen, da dette fører til øget energi- og vandforbrug. Skrab blot større madrester af, før du fylder opvaskemaskinen.

### **Vælg et miljørigtigt opvaskemiddel**

Læs miljødeklarationerne på emballagen!

Overdosering af opvaskemiddel, afspændingsmiddel og salt kan forringe opvaske resultat og medfører desuden en ekstra belastning af miljøet.

### **Kør en fyldt opvaskemaskine**

Spar energi og vand ved at vente med at starte opvaskemaskinen, indtil den er fyldt (se antal standardkuverter). Brug programmet Skyl og hold for at skylle servicet, hvis du får problemer med lugt.

### **Vask op ved lavere temperatur**

Hvis opvasken kun er let snavset, har du mulighed for at vælge et program med lav temperatur.

### **Vælg opvaskeprogram – Eco**

Dette program er velegnet til vask af normalt snavset service og er det mest effektive program, når det gælder kombineret energi- og vandforbrug. Dette program bruges til at vurdere overholdelsen af EU's lovgivning om miljøvenligt design.

Opvaskeprogrammet er udviklet til at vaske effektivt med så lavt energi- og vandforbrug som muligt. Programmet vasker ved lav temperatur i lang tid.

### **Vælg programtilstand – Grøn tilstand**

Opvaskemaskinen har forskellige programtilstande. For at spare energi og vand skal du bruge Grøn tilstand. (Kan vælges for; Universal)

### **Vælg tilvalg – Automatisk døråbning**

Du får et kortere opvaskeprogram og et bedre tørreresultat, hvis du bruger tilvalget Automatisk døråbning, der automatisk åbner opvaskemaskinens låge. Vent, indtil opvaskemaskinen indikerer, at programmet er slut, og at opvasken er afkølet, før du tømmer opvaskemaskinen.

### **Slut opvaskemaskinen til koldt vand**

Tilslut opvaskemaskinen til koldt vand, hvis ejendommen opvarmes med olie, el eller gas.

### **Tilslutning til varmt vand**

Tilslut opvaskemaskinen til varmt vand (maks. 70 °C), hvis ejendommen opvarmes med energibesparende varmtvandsforsyning som f.eks. fjernvarme, solceller eller lignende. Ved at vælge varmtvands tilslutning sparer du opvasketid og reducerer opvaskemaskinens forbrug af elenergi.

## **BEMÆRK!**

Overskrid ikke den tilladte temperatur på indløbsvandet. Visse materialer i en del køkkengrej tåler ikke stærk varme.

# Fyld opvaskemaskinen

## Skrøbeligt service

En del genstande tåler ikke maskinopvask. Dette kan have flere årsager. Nogle typer materiale tåler ikke kraftig varme, mens andre kan tage skade af maskinopvaskemidlet.

Vær forsigtig med f.eks. håndlavede genstande, skrøbelige dekorationer, krystal/glas, sølv, kobber, tin, aluminium, træ og plast. Kig efter mærkningen "Tåler maskinopvask".

### **Skrøbelig dekoration**

Porcelæn med dekoration oven på glasuren (overfladen føles ujævn) bør ikke vaskes i opvaskemaskine.

### **Krystal/glas**

Vask sarte genstande af krystal/glas, som f.eks. krystalglas fra Orrefors, med det skånsomme opvaskeprogram Krystalglas. Vær opmærksom på at spare på doseringen af opvaskemiddel og at placere genstandene, så de ikke støder mod hinanden, mens de vaskes.

Tørringen går hurtigere og får et bedre resultat, hvis man bruger afspændingsmiddel. Du får også et flottere opvaskeresultat med ren og pletfri opvask.

*Håndmalede kunstglas samt antikke og meget skrøbelige genstande bør ikke vaskes i opvaskemaskinen.*

### **Sølvtøj**

Genstande af sølv bør ikke komme i berøring med genstande af rustfrit stål, da dette medfører risiko for misfarvning af sølvet.

### **Aluminium**

Aluminium kan blive mat af maskinopvask. Aluminiumkasseroller af god kvalitet tåler maskinopvask, men mister sandsynligvis noget af deres glans.

### **Bestik med limede skafter**

Visse typer lim tåler ikke maskinopvask. Det medfører risiko for, at skafterne kan løsne sig.

## Fyldningen påvirker resultatet

Vær omhyggelig med, hvordan du fylder opvasken i for at få det bedste opvaske- og tørreresultat med så lavt et energi- og vandforbrug som muligt. Giv din opvaskemaskine de bedste forudsætninger for at nå rundt om og vaske alle flader samt tørre servicet på bedste måde.

- Vend alle snavsede flader indad og nedad!
- Opvask skal ikke ligge i eller oven på hinanden.
- Stil opvask med fordybninger skråt, f.eks. kopper, så skyllevandet løber af. Dette er også vigtigt ved genstande i plast.
- Sørg for, at små genstande ikke falder igennem opvaskekurven. Placer dem i bestikkurven.

## BEMÆRK!

Kontroller, at skyllearmene kan dreje frit rundt.

## Opvaskemaskinens kurve

Opvaskemaskinen er udstyret med en øverste kurv, en mellemkurv og en nederste kurv med bestikkurv.

*Kurvenes udseende kan være forskelligt afhængigt af opvaskemaskinens udførelse.*

## Overkurv

Placer glas, kopper, skåle, asietter og fad i overkurven. Vend alle snavsede overflader indad og nedad! Vinglas placeres på hylden til vinglas, og knive lægges i knivholderen til højre.

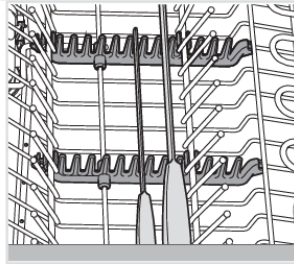
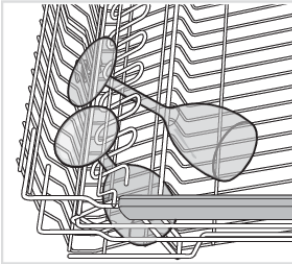
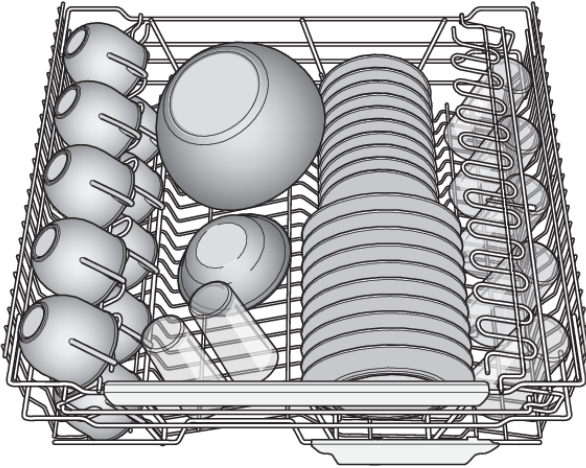

## Tallerkenstøtter

Tallerkenstøtterne kan fældes op og ned, således at man nemmere kan placere gryder, skåle og glas. Frigør tallerkenstøtterne ved at trykke holderen indad, inden positionen justeres.

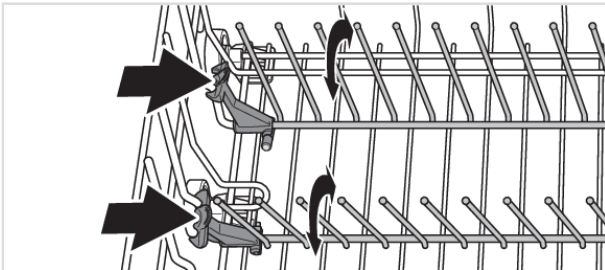

## Hævning af overkurven

1. Træk overkurven ud.
2. Tag fat i siderne på overkurven med begge hænder, og løft den op.

# Fyld opvaskemaskinen

## Sænkning af overkurven

1. Træk overkurven ud.
2. Træk de to låsehåndtag på siderne af kurven ud for at sænke overkurven.

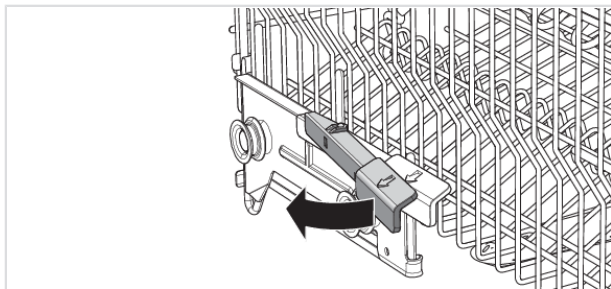

## Mellemkurv

Mellemkurvens trådkurv med spulerør er velegnet til lave genstande.

Mellemkurvens redskabskurv har plads til grydeskeer, piskeris, serveringsbestik og lignende genstande.

Trådkurv

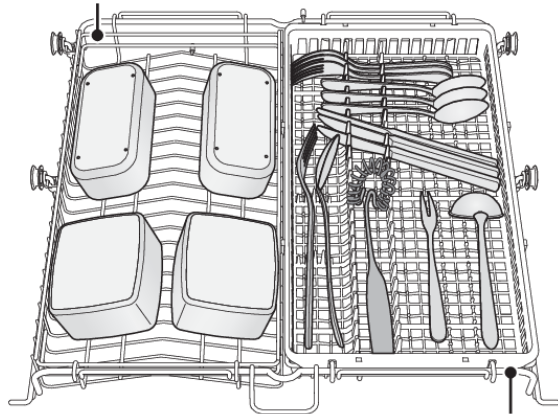

Bestikkurv

## Opvask af store genstande

Ved vask af store genstande er det muligt at fjerne de to kurve fra mellemkurven eller eventuelt hele mellemkurven for at øge pladsen mellem overkurven og underkurven.

## Tilbehør

Køb en ekstra trådkurv med spulerør til din mellemkurv. Med den ekstra trådkurv i mellemkurven kan du vaske flere lave genstande som glas, kopper og skåle. Dette tilbehør kan købes, hvor opvaskemaskinen er købt.

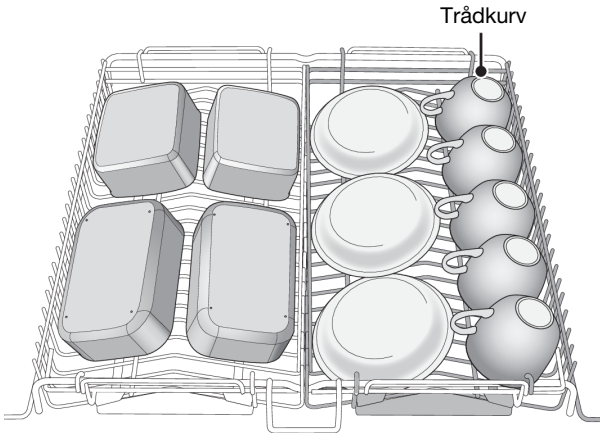

## Underkurv

Anbring små og store tallerkener, fade, kasseroller og bestik (i bestikkurven) i underkurven.

Anbring gryder og kasseroller i den bageste højre del af nederste kurv for på bedste måde at udnytte vaskeegenskaberne fra det bagerste af de to spraymundstykker (WideSpray™), som er beregnet til denne type opvask.

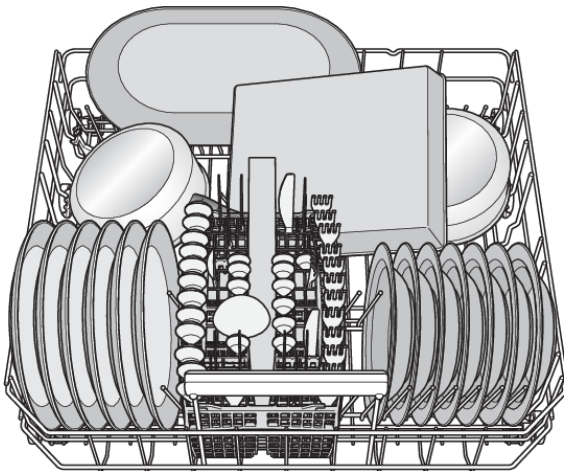

# Fyld opvaskemaskinen

## Tallerkenstøtter

Fold de sammenklappelige tallerkenstøtter ned ved vask af gryder. Frigør tallerkenstøtterne ved at trykke holderen indad, inden positionen justeres. I bagerste højre del af nederste kurv kan halvdelen af tallerkenstøtterne foldes ned ved vask af eksempelvis stentøj eller en bradepande.

## Vase- og flaskeholder

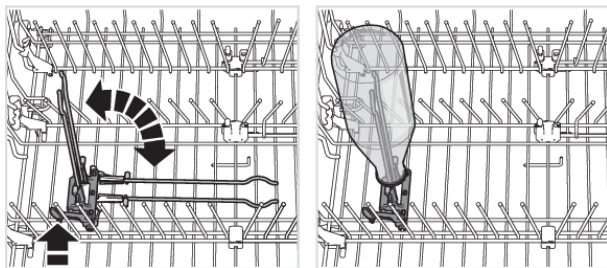

## Opvask af store tallerkener

Flyt tallerkenstøtterne og deres beslag for at gøre afstanden mellem tallerkenrækkerne bredere og tilpasse den nederste kurv til tallerkener med en diameter på over 25 cm.

## Tilbehør

Køb en hylde til vinglas med plads til seks høje<sup>1)</sup> vinglas. Hyliden til vinglas er udviklet til at få et optimalt opvaske- og tørreresultat for høje vinglas. Hyliden til vinglas placeres i den bageste del af nederste kurv. Dette tilbehør kan købes, hvor opvaskemaskinen er købt.

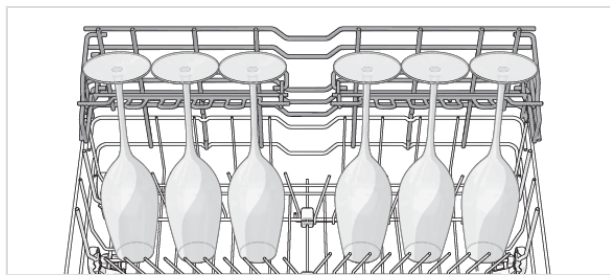

## Bestikkurv

Anbring bestik og skarpe knive med skaftet nedad og så spredt som muligt. Kontroller, at skeerne ikke ligger ind i hinanden.

Bestikkurven kan med fordel placeres i den forreste midterste del af den nederste kurv for at få det bedst mulige opvaske- og tørreresultat fra det unikke spraymundstykke (Power Zone Cutlery™), der er beregnet til bestikkurven.

## ⚠ ADVARSEL!

Anbring knive og andre spidse genstande med spidsen nedad i bestikkurven, eller læg dem vandret i en af de andre kurve.

<sup>1)</sup> Højde: maks. 25 cm, Diameter: maks. 7,5 cm

## Vippelåg til småting

Bestikkurven har et vippelåg i midten til små eller smalle genstande, f.eks. elpiskeris.

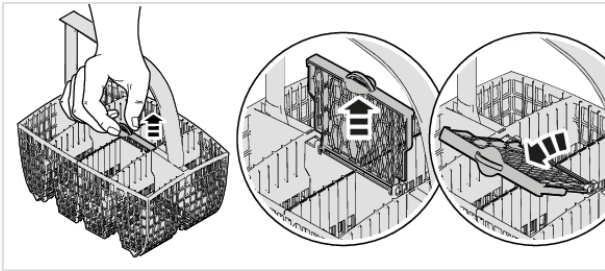

## Tilbehør

Køb en ekstra bestikkurv. Den ekstra bestikkurv er fleksibel og kan, hvis den demonteres, hænges på den nederste kurv eller monteres på den store bestikkurv for at få en ekstra stor bestikkurv. Dette tilbehør kan købes, hvor opvaskemaskinen er købt.

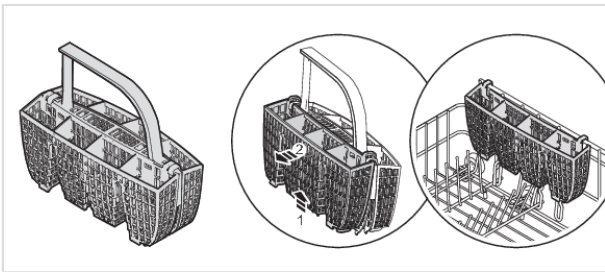

# Anvendelse af opvaskemaskinen

## Dosering af opvaskemiddel

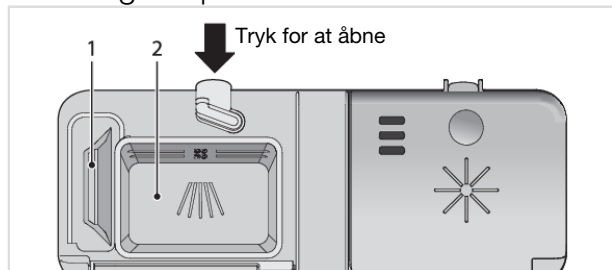

1. Rum til forvaskemiddel
2. Rum til hovedvaskemiddel

Opvaskemiddel skal doseres efter vandets hårdhedsgrad.

Følg doseringsanvisningerne på opvaskemidlets emballage. Opvaskemaskinen er udstyret med en afkalker, så du skal dosere opvaskemidlet efter doseringsangivelserne for blødt vand.

Overdosering af opvaskemiddel forringer opvaskeresultat og belaster miljøet.

Opvaskemiddelrummet skal være tørt, når opvaskemiddel doseres. Der findes et rum til forvask og et til hovedvask. Dosér en mindre del opvaskemiddel i rummet til forvask, hvis du bruger pulver- eller flydende maskinopvaskemiddel. Kontakt producenten af opvaskemidlet, hvis du har spørgsmål angående opvaskemidler.

### BEMÆRK!

Brug kun maskinopvaskemiddel! Almindeligt opvaskemiddel danner kraftigt skum, som forhindrer opvaskemaskinen i at arbejde, og kan derfor ikke bruges.

### Opvasketabs

Del tabletten i to, hvis låget til dispenserens er vanskeligt at lukke. Der er risiko for, at opvaskemidlet ikke doseres korrekt, hvis låget er under spænd og ikke åbnes korrekt.

### BEMÆRK!

Det anbefales ikke at bruge opvasketabs til korte programmer (under 75 minutter). Anvend i stedet pulveropvaskemiddel eller flydende opvaskemiddel.

### Kombinationsopvaskemiddel

Der er mange forskellige typer kombinationsopvaskemiddel på markedet. Læs omhyggeligt anvisningerne til disse produkter.

Ved brug af kombinationsopvaskemiddel, der indeholder afspændingsmiddel, kan du aktivere indstillingen TAB. Bemærk, at der skal fyldes salt i saltbeholderen.

### BEMÆRK!

Du får et optimalt opvaske- og tørreresultat ved at bruge almindeligt maskinopvaskemiddel sammen med separat dosering af afspændingsmiddel og salt.



# Anvendelse af opvaskemaskinen

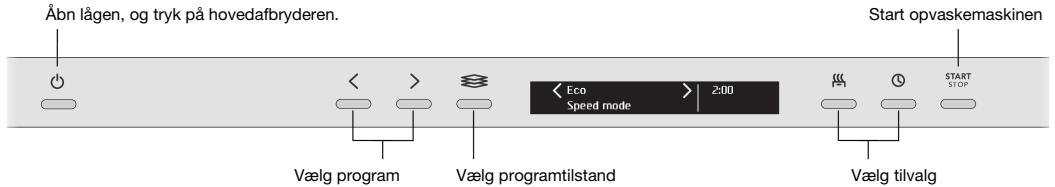

## Hovedafbryderen

Åbn lågen, og tryk på hovedafbryderen. Åbn også vandhanen, hvis den er lukket.

## Vælg program

Eco er altid forvalgt. For at vælge et andet program skal du trykke på navigationsknappen < eller >, indtil det ønskede program vises i displayet.

Vælg program afhængigt af opvasken, og hvor snavset den er.

### **Eco**

Dette program er velegnet til vask af normalt snavset service og er det mest effektive program, når det gælder kombineret energi- og vandforbrug. Dette program bruges til at vurdere overholdelsen af EU's lovgivning om miljøvenligt design.

Læs, hvordan du sikrer en mere miljøvenlig opvask, i kapitel Mere miljøvenlig opvask.

### **Auto**

Opvaskemaskinen ved, hvor snavset opvasken er, og tilpasser vandforbruget og temperaturen derefter. Ved nyinstallation er det nødvendigt at køre programmet fem gange, indtil det er korrekt indstillet, for at opnå det bedste resultat.

### **Universal**

Et effektivt hverdagsprogram for let indtørrede madrester. (Programmet er ikke beregnet til indtørrede madrester i eksempelvis gratinforme).

### **Tidsprogram**

Programmet tilpasses automatisk til den angivne varighed og sluttid. I forbindelse med dette program er det vigtigt at vælge tid efter, hvor snavset opvasken er.

0:15-0:45	Let snavset opvask
1:00-1:30	Normalt snavset opvask
2:00-2:30	Meget snavset opvask

Tryk på tilvalgsknappen  for at indstille ønsket programtid.

## **Skyl og hold**

Til afskylning af servicet, mens du venter på, at opvaskemaskinen bliver fyldt helt op.

# Anvendelse af opvaskemaskinen

## Plastik

Et særligt program til plastgenstande, som tåler maskinopvask. Programmet har ekstra lang tørretid. Også velegnet til vask af porcelæn og glas.

## Hygiejne

Dette program er ideelt, når der stilles ekstra høje krav til hygiejnen, eksempelvis ved vask af sutteflasker og skærebrætter. Temperaturen er høj både i hovedvasken og i den sidste skyllning.

## Krystalglas

Et skånsomt opvaskeprogram med lav temperatur til vask af sarte genstande i krystal/glas, som f.eks. krystalglas fra Orrefors. Vær opmærksom på at være sparsom med doseringen af opvaskemiddel og at placere genstandene, så de ikke støder mod hinanden, mens de vaskes. Se også Skrbeligt service i kapitel Fyld opvaskemaskinen. Porcelæn, som lige er brugt, og som ikke har indtørrede madrester, kan også vaskes med dette program.

## Forvarmet (30 min + 20 min)

Et opvaskeprogram med en forvarmingsfase (vandet opvarmes i 30 min) og en opvaskefase (opvasken vaskes i 20 min). Programmet er udviklet, så du efter opvarmningsfasen får et hurtigt opvaskeprogram, der kan startes inden for 180 minutter.

Du kan fylde opvask i under hele forvarmingsfasen. Programmet er tilpasset til ikke-indtørrede madrester. Vær opmærksom på at skrabte større madrester væk, før du fylder opvaskemaskinen.

Trin 1; For at starte forvarmingsfasen skal du, trykke på Start/Stop. Luk lågen. (Spulearmene roterer, og lysindikatoren lyser rødt, når vandet forvarmes). Vent, indtil lysindikatoren lyser blå. Når du åbner lågen, viser displayet "Forvarmning afsluttet", dette indikerer, at opvaskefasen er klar til at starte inden for 180 minutter.

Trin 2; Tryk på Start/Stop for at starte opvaskefasen.

## Selvrensende

Selvrensende program til hygiejnisk rengøring af opvaskemaskinens indvendige beholder samt spulearme og spulerør.

Programmet skal køres (uden opvask i maskinen) med almindeligt maskinopvaskemiddel eller citronsyre. På markedet findes der også et rengøringsmiddel, der er tilpasset til opvaskemaskine. Oplysninger om rengøring af kalkaflejringer findes i afsnittet Indvendig beholder i kapitel Pleje- og vedligeholdelsesinstruktioner.

## Halv vask, oppe

Dette program er velegnet til opvask, hvor der kun er fyldt kopper og glas i overkurven. Du kan også anbringe let snavset opvask i underkurven.

## Halv vask, nede

Dette program er velegnet til opvask, hvor der kun er fyldt tallerkener og bestik i underkurven. Du kan også anbringe let snavset opvask i overkurven.

## Vælg programtilstand

For at vælge en programtilstand skal du trykke på programtilstandsvælgeren, indtil den ønskede tilstand vises i displayet. Hvilke programtilstande, du kan vælge, varierer fra program til program.

## Grøn tilstand

Opvaskemaskinen forbruger mindre energi og vand. Programtiden forlænges.

# Anvendelse af opvaskemaskinen

## Hastighedstilstand

Programtiden forkortes, men opvaskemaskinen forbruger mere energi.

## Nattetilstand

Et lavere lydniveau for opvaskeprogrammet. Programtiden forlænges.

## Intensiv tilstand

Højere temperatur opløser fedt på meget snavset opvask, men opvaskemaskinen bruger mere energi og vand. Programtiden forlænges.

## Vælg tilvalg

For at vælge et tilvalg skal du trykke på tilvalgsknappen, indtil tilvalget vises i displayet. Hvilke tilvalg, du kan vælge, varierer fra program til program.

## Automatisk døråbning<sup>2)</sup>

Opvaskemaskinens låge åbnes automatisk, hvilket forkorter programtiden og forbedrer programmets tørring. Vent, indtil opvaskemaskinen indikerer, at programmet er slut, og at opvasken er afkølet, før du tømmer opvaskemaskinen.

Tørretiden for tilvalget Automatisk døråbning varierer fra program til program.

## BEMÆRK!

For at opnå det bedste tørreresultat må lågen ikke lukkes, før tørrefasen er afsluttet, og maskinen slukkes automatisk.

## ADVARSEL!

Opvaskemaskinens låge må ikke blokeres eller lukkes, når den åbnes automatisk. Dette kan ødelægge lågelåsens funktion. Vent mindst 5 minutter, før du lukker lågen.

## Forskudt start

Ved valg af Forskudt start starter opvaskemaskinen 1-24 timer efter, at du har trykket på knappen Start/Stop og lukket lågen.

1. Tryk én gang på knappen for at aktivere Forskudt start. Tryk flere gange, eller hold tilvalgsknappen inde for at indstille det ønskede antal timer.
2. Tryk på Start/Stop, og luk lågen. Tiden tæller ned, og opvaskemaskinen starter, når tiden er udløbet.

Hvis du vil afbryde tilvalget Forskudt start, skal du åbne lågen, trykke på Start/Stop og holde den inde i tre sekunder.

## **START** **STOP** Start opvaskemaskinen

Tryk på Start/Stop indtil displayet viser "Program startet, luk låge". Det angiver, at opvaskemaskinen er klar til at starte. Luk lågen omhyggeligt, ellers starter opvaskemaskinen ikke.

<sup>2)</sup> Tilvalget Automatisk døråbning er for visse programmer forvalgt fra fabrikken.

# Anvendelse af opvaskemaskinen

Hvis opvaskemaskinen ikke startes, eller lågen ikke lukkes inden for 2 minutter efter seneste tryk på en knap, slukkes maskinen.

## Resterende tid

Når du har valgt program, programtilstand og tilvalg, vises det, hvor lang tid programmet tog, forrige gang det blev kørt.

## Lysindikering (Status Light™)

Lysindikering i den nederste del af opvaskemaskinen giver dig information gennem lys i 3 forskellige farver.

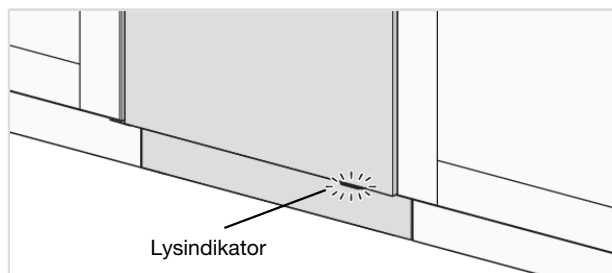

### Blå - Påfyld mere opvask

Programmet er startet, men du kan stadig påfylde mere opvask.

### Rød – Påfyld ikke mere opvask

Du bør ikke påfylde yderligere opvask (ellers er der risiko for, at vaskeresultatet forringes).

*Blinkende lys indikerer, at lågen er blevet åbnet under et igangværende program. Hvis lyset blinker, når lågen er lukket, er der opstået en fejl. Se kapitel Fejlfinding.*

### Grøn – Tag opvasken ud

Opvaskeprogrammet er klar. Indikatoren lyser i 15 minutter.

## Hvis du vil afbryde eller skifte program

Åbn lågen, tryk på Start/Stop, og hold den inde i tre sekunder, hvis du vil ændre program, efter at du har startet opvaskemaskinen. Påfyld nyt opvaskemiddel, hvis lågen til rummet med opvaskemiddel har været åbnet. Vælg derefter et nyt program, tryk på Start/Stop, og luk lågen.

## Hvis du vil påfylde mere opvask

Åbn lågen. Opvaskemaskinen stopper automatisk. Sæt opvasken i maskinen, og luk lågen. Efter en pause fortsætter opvaskemaskinen fra det sted, som den var kommet til.

## Hvis opvaskemaskinen stoppes ved strømafbrydelse

Hvis opvaskeprogrammet ikke er afsluttet, fortsætter programmet fra det sted, det var kommet til, når der slutes strøm til opvaskemaskinen igen.

### BEMÆRK!

Under tørringen afbrydes programmet, hvis strømtilførslen stoppes, eller hvis lågen åbnes i mere end to minutter.

## Efter afsluttet program

Programafslutning indikeres gennem et kort lydsignal. I kapitel Indstillinger beskrives det, hvordan du ændrer denne funktion.

Desuden vises programafslutningen ved, at lysindikeringen lyser grønt.

Opvaskemaskinen slukker automatisk efter afsluttet program. Sluk vandhanen efter hver brug.

## Sådan får du det bedste tørreresultat

- Fyld opvaskemaskinen helt.
- Stil opvask med fordybninger skråt, f.eks. kopper, så skyllevandet løber af. Dette er også vigtigt ved genstande i plast.
- Påfyld afspændingsmiddel, eller øg doseringen af afspændingsmiddel.
- Aktivér tilvalget Automatisk døråbning.
- Aktivér indstillingen Ekstra tør. Se kapitel Indstillinger.
- Lad opvasken køle af, før den tages ud

## Tøm opvaskemaskinen

Varmt porcelæn kan være ekstra skrøbeligt. Lad opvasken køle af i opvaskemaskinen, før den tages ud.

Tøm den nederste kurv først for at undgå, at eventuelt vand fra den øverste kurv drypper ned på opvasken i den nederste kurv.

## Programtabel

Programmer	Opvaskemid- del, rum 2 (ml)	Programtil- stand / Til- valg	Forvask	Hovedvask	Antal skyl	Sidste skyl- ning	Forbrugsværdier <sup>1)</sup>				
							Koldt vand <sup>2)</sup>		Varmt vand <sup>3)</sup>		Vandforbrug (liter)
							Opvasketid (ca. ti- me: min)	Energi (ca. kWh)	Opvasketid (ca. ti- me: min)	Energi (ca. kWh)	
Eco <sup>4)</sup>	25	☹ <sup>5)</sup>	0	51 °C	2	48 °C	3:40	0,74	3:20	0,4	9,4
Auto	25	☹ <sup>5)</sup>	1-3	50-65 °C	2-3	65 °C	2:10-2:50	0,9-1,5	1:50-2:30	0,5-1,1	9,0-18,0
Universal	25	☹ <sup>5)</sup>	2	60 °C	2	65 °C	2:00	1,2	1:40	0,8	14,5
Tidsprogram	25		0-2	<65 °C	2-3	<65 °C	0:15-2:30	0,5-1,4	0:15-2:30	0,4-1,0	9,0-17,5
Skyld og hold					1	---	0:07	0,01	0:07	0,01	3,5
Plastik	25	☹ <sup>5)</sup>	1	55 °C	2	68 °C	2:35	1,1	2:15	0,7	11,5
Hygjehje	25			70 °C	2	68 °C	1:10	1,3	0:50	0,9	10,0
Krystalglas	20			45 °C	2	50 °C	1:40	0,7	1:20	0,4	8,5
Forvarmet	20			65 °C	2	55 °C	30 + 20	0,9	20 + 20	0,6	9,5
Selvrensende				70 °C	2	70 °C	1:05	1,0	0:45	0,6	9,0
Halv vask, oppe	20		1	65 °C	2	60 °C	2:15	1,0	1:55	0,6	12,0
Halv vask, nede	20		1	65 °C	2	60 °C	2:15	1,0	1:55	0,6	12,0

1) Forbrugsværdierne varierer, afhængigt af temperaturen på indløbsvandet, rumtemperaturen og mængden af opvask, de valgte tillægsk funktioner m.m. Værdierne for programmet Eco er nøjagtige, øvrige kan opfattes som vejledende.

2) Tilstutning til koldt vand ca. 15 °C.

3) Tilstutning til varmt vand ca. 60 °C.

4) Dette program er velegnet til vask af normalt snavset service og er det mest effektive program, når det gælder kombineret energi- og vandforbrug. Dette program bruges til at vurdere overholdelsen af EU's lovgivning om miljøvenligt design.

5) Automatisk døråbning

## Åbn opvaskemaskinens Indstillingsmenu

For at åbne opvaskemaskinens Indstillingsmenu skal du trykke på navigationsknappen < eller >, indtil Indstillingsmenu vises i displayet, og bekræfte valget med tilstandsvælgeren .

For at forlade opvaskemaskinens Indstillingsmenu skal du vælge Afslut og bekræfte valget med tilstandsvælgeren .

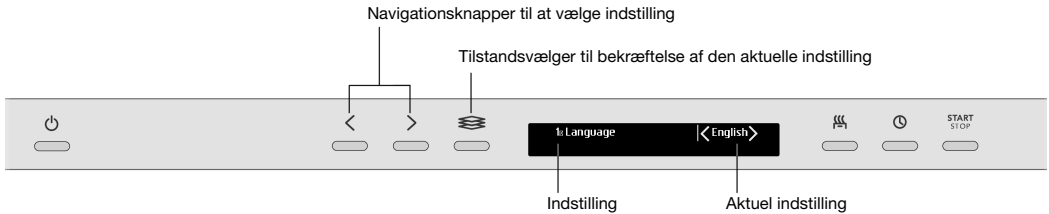

Indstillinger	Alternativer	
1. <b>Sprog</b>	English/Svenska/Dansk/ Norsk/Suomi/Nederlands/ Français/Deutsch/Italiano/ Русский/Español/ Português/Sloven./ Eesti/Latviešu/Lietuvių/ Hrvatski/Polish/ 简体中文 / 繁體中文 / 日本語	Du kan vælge, hvilket sprog der skal vises i displayet.
2. <b>Vælg programmer</b>	Eco Tænd/Sluk Auto Tænd/Sluk Universal Tænd/Sluk Tidsprogram Tænd/Sluk Skyl og hold Tænd/Sluk Plastik Tænd/Sluk Hygiejne Tænd/Sluk Krystalglas Tænd/Sluk Forvarmet Tænd/Sluk Selvrensende Tænd/Sluk Halv vask, oppe Tænd/Sluk Halv vask, nede Tænd/Sluk	Programmet kan vises eller skjules i menuen. Vælg mellem Tænd og Sluk. (Eco kan ikke skjules i menuen).
3. <b>Børnelås</b>	Tænd/Sluk	For at forhindre, at et barn starter maskinen, kan en børnesikring (knaplås) aktiveres.  For midlertidigt at deaktivere og aktivere børnesikringen skal du trykke på venstre navigationsknap og tilvalgsknappen Forskudt start i 3 sekunder og holde dem inde.

# Indstillinger

Skemaet er fortsat fra forrige side

Indstillinger	Alternativer	
<b>4. Displayindstil.</b>	Kontrast topdisp. 1/2/3/4	Justering af kontrasten i displayet.
	Logo i topdisplay <i>Tænd/Sluk</i>	Indstilling for at skjule logoet i displayet.
<b>5. Knaplydstyrke</b>	0/1/2/3	Signalet bekræfter tryk på en knap.
<b>6. Brummerlyd</b>	0/1/2/3	Lydsignalet indikerer, når et opvaskeprogram afsluttes. <i>Fejlmeddelelser indikeres altid med et højt lydsignal.</i>
<b>7. Afspændingsmiddel</b> 	0/1/2/3/4/5/TAB	Indstilling for dosering af afspændingsmiddel. Doseringen af afspændingsmiddel kan indstilles fra 0 (Slået fra) til 5 (Høj dosering). Øg doseringen af afspændingsmiddel: <ul style="list-style-type: none"> <li>• Hvis servicet er vandpletet.</li> </ul> Reducer doseringen af afspændingsmiddel: <ul style="list-style-type: none"> <li>• Hvis servicet har en klæbrig hvid/blå belægning.</li> <li>• Hvis servicet er randet.</li> <li>• Hvis der dannes skum. Hvis vandet meget blødt vand, er det muligt at fortynde afspændingsmidlet ved at tilsætte vand i forholdet 1:1.</li> </ul> Ved brug af kombinationsopvaskemiddel, der indeholder afspændingsmiddel, kan du aktivere indstillingen TAB.
<b>8. Superskylning</b>	<i>Tænd/Sluk</i>	Superskylning tilføjer to ekstra skylninger. <i>Aktiveres i følgende programmer;</i> <i>Eco</i> <i>Universal</i> <i>Plastik</i> <i>Halv vask, oppe</i> <i>Halv vask, nede</i>
<b>9. Ekstra tør</b>	<i>Tænd/Sluk</i>	Aktivér indstillingen Ekstra tør for at forbedre tørreresultatet. Energiforbruget bliver lidt forhøjet. <i>Aktiveres i følgende programmer (dog ikke, hvis tilvalget Automatisk døråbning er valgt).</i> <i>Eco</i> <i>Auto</i> <i>Universal</i> <i>Plastik</i> <i>Halv vask, oppe</i> <i>Halv vask, nede</i>



Skemaet er fortsat fra forrige side

Indstillinger	Alternativer																							
<b>10. Vandhårdhed</b>	0/1/2/3/4/5/6/7/8/9	<p>Indstilling af afkalkeren. Vælg indstilling efter indløbsvandets hårdhedsgrad. Det er vigtigt, at indstillingen er korrekt!</p> <table border="1" data-bbox="609 300 1023 794"> <thead> <tr> <th data-bbox="609 300 815 363">Tyske hårdhedsgrader</th> <th data-bbox="815 300 1023 363">Anbefalet indstilling</th> </tr> </thead> <tbody> <tr> <td data-bbox="609 363 815 411">0-5°dH</td> <td data-bbox="815 363 1023 411">0</td> </tr> <tr> <td data-bbox="609 411 815 459">6-8°dH</td> <td data-bbox="815 411 1023 459">1</td> </tr> <tr> <td data-bbox="609 459 815 507">9-11°dH</td> <td data-bbox="815 459 1023 507">2</td> </tr> <tr> <td data-bbox="609 507 815 555">12-14°dH</td> <td data-bbox="815 507 1023 555">3</td> </tr> <tr> <td data-bbox="609 555 815 603">15-19°dH</td> <td data-bbox="815 555 1023 603">4</td> </tr> <tr> <td data-bbox="609 603 815 651">22-24°dH</td> <td data-bbox="815 603 1023 651">5</td> </tr> <tr> <td data-bbox="609 651 815 699">25-29°dH</td> <td data-bbox="815 651 1023 699">6</td> </tr> <tr> <td data-bbox="609 699 815 746">30-39°dH</td> <td data-bbox="815 699 1023 746">7</td> </tr> <tr> <td data-bbox="609 746 815 794">40-49°dH</td> <td data-bbox="815 746 1023 794">8</td> </tr> <tr> <td data-bbox="609 794 815 842">50°dH</td> <td data-bbox="815 794 1023 842">9</td> </tr> </tbody> </table> <p>Husk at fylde salt i saltbeholderen, efter at du har indstillet afkalkeren på 1 - 9.</p> <p><i>Ved indløbsvand med en hårdhedsgrad under 6°dH (9°fH) skal du vælge 0. Afkalkeren deaktiveres, og det er ikke nødvendigt at fylde salt på.</i></p>	Tyske hårdhedsgrader	Anbefalet indstilling	0-5°dH	0	6-8°dH	1	9-11°dH	2	12-14°dH	3	15-19°dH	4	22-24°dH	5	25-29°dH	6	30-39°dH	7	40-49°dH	8	50°dH	9
Tyske hårdhedsgrader	Anbefalet indstilling																							
0-5°dH	0																							
6-8°dH	1																							
9-11°dH	2																							
12-14°dH	3																							
15-19°dH	4																							
22-24°dH	5																							
25-29°dH	6																							
30-39°dH	7																							
40-49°dH	8																							
50°dH	9																							
<b>11. Indvendigt lys når slukket</b>	<i>Tænd/Sluk</i>	<p>Vælg, om den indvendige belysning skal tændes, når opvaskemaskinen er slukket, og lågen åbnes. (Hvis hovedafbryderen er tændt, tændes den indvendige belysning altid, når lågen åbnes).</p>																						
<b>Afslut</b>		<p>For at forlade opvaskemaskinens Indstillingsmenu skal du vælge Afslut og bekræfte valget med tilstandsvælgeren .</p>																						

# Pleje- og vedligeholdelsesinstruktioner

## 💧 Påfyld afspænd

Ovenstående symbol lyser i displayet, når der skal påfyldes afspændingsmiddel.

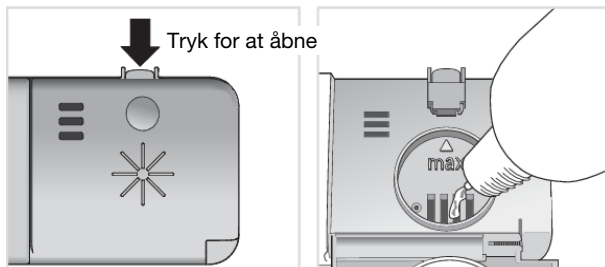

1. Åbn låget til afspændingsmidlet.
2. Påfyld forsigtigt afspændingsmiddel op til det niveau, der er markeret med **max.**
3. Tør eventuelt overskydende afspændingsmiddel rundt om beholderen væk med en klud.
4. Luk låget korrekt.

Der kan gå lidt tid, før symbolet holder op med at lyse efter påfyldningen.

## ✳ Påfyld salt

Ovenstående symbol lyser i displayet, når der skal påfyldes salt.

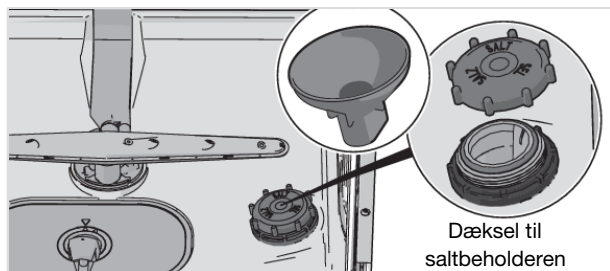

1. Skru låget til saltbeholderen af.
2. Sæt den tragt, som følger med opvaskemaskinen, i påfyldningshullet på beholderen. (Første gang er det nok bare at hælde vand i).
3. Påfyld derefter salt, indtil beholderen er fuld (maks. 630 gram). Brug specialsalt til opvaskemaskiner.
4. Tør overskydende salt af, så låget kan skrues ordentligt på.

Der kan gå lidt tid, før symbolet holder op med at lyse efter påfyldningen.

## ⚠ ADVARSEL!

For ikke at risikere rustpletter skal et opvaskeprogram startes straks efter påfyldning af salt.

Hæld aldrig maskinopvaskemiddel i saltbeholderen. Dette medfører risiko for skader på afkalkeren!

## Rene sier

### Grovs

I grovsien samles større madrester, som ikke uden videre kan passere gennem afløbspumpen. Tøm grovsien efter behov. Rengøringen skal udføres regelmæssigt afhængigt af, hvor tit opvaskemaskinen bruges.

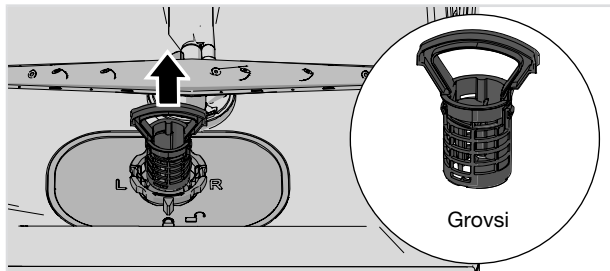

1. Løft grovsien lige op ved hjælp af håndtaget.
2. Tøm grovsien.
3. Sæt grovsien tilbage. Tryk den ned, indtil den klikker.

### Finsi

Det, der opsamles i finsien, skylles automatisk ud ved hver opvask. Rengør finsien efter behov. Rengøringen skal udføres regelmæssigt afhængigt af, hvor tit opvaskemaskinen bruges.

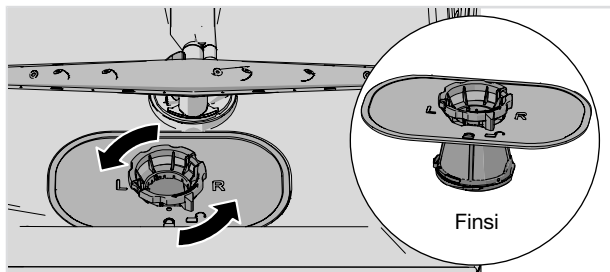

1. Drej låseringen mod uret, og løft finsien lige op.
2. Rengør finsien.
3. Sæt finsien tilbage, og drej låseringen med uret til stoppositionen. Kontrollér, at kanterne slutter ordentligt til.

Husk at sætte grovsien tilbage igen!

# Pleje- og vedligeholdelsesinstruktioner

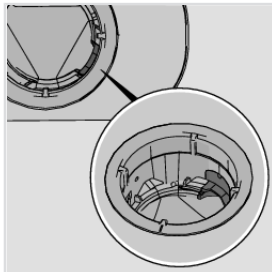

Kontroller, at den farvede beskyttelse til højre i bundbrønden er på plads.

## BEMÆRK!

Det kan påvirke opvaskeresultatet, hvis grovsien og finsien ikke er monteret korrekt. Opvaskemaskinen må ikke bruges, uden at sierne er monteret!

## Rengør spulearme og spulerør

Huller og lejer kan af og til stoppe til. Fjern skidtet med en nål eller lignende. Spulearmene har også huller på undersiden.

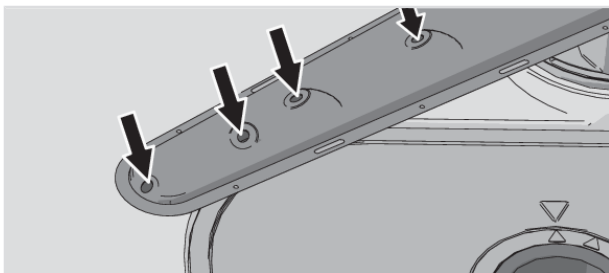

For at gøre rengøringen lettere kan du løsne spulearmene. Glem ikke at montere dem ordentligt fast bagefter.

### Øverste spulearm

1. Træk overkurven ud.
2. Skru spændering til spulearmen mod uret for at frigøre spulearmen fra den øverste kurv.

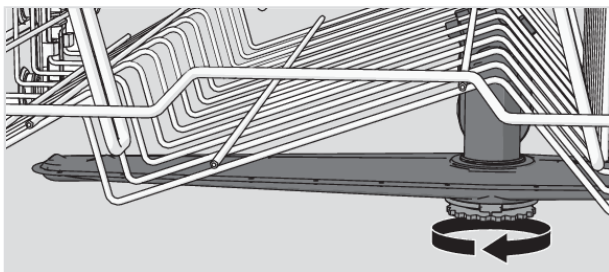

## Mellemkurvens spulerør

- Træk mellemkurven ud.
- Kontrollér hullerne i spulerøret.

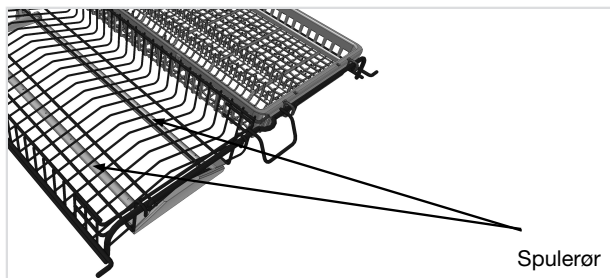

## Nederste spulearm

- Løft den nederste spulearm lige op for at løsne den.

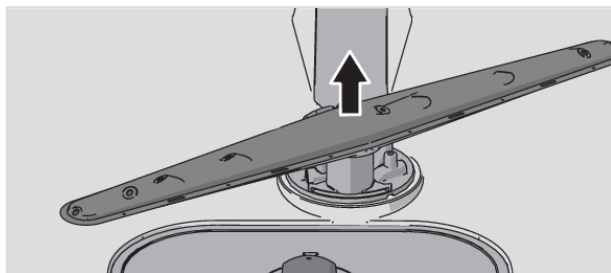

## Rengør opvaskemaskinens inder- og yderside

### Låge og lågetætning

Åbn lågen. Rengør lågens sider og lågetætningen regelmæssigt med en let fugtet klud. Rengør lågetætningen i opvaskemaskinens nederste forkant med en opvaskebørste.

### Display og knapper

Hold displayet og knapperne rene for snavs. Tør dem efter behov af med en tør eller let fugtet klud. Brug aldrig rengøringsmidler – det kan ridse overfladen.

Sluk opvaskemaskinen på hovedafbryderen ved rengøring af knapperne for at undgå at trykke på dem ved et uheld.

### Indvendig beholder

Opvaskemaskinens indvendige beholder er fremstillet af rustfrit stål og holdes ren gennem normal brug (med regelmæssigt interval).

Hvis du har kalkholdigt (hårdt) vand, kan der dannes kalkaflejringer i opvaskemaskinen. Kør i så fald programmet Selvrensende med to spiseskefulde citronsyre i opvaskemiddelrummet (uden opvask i maskinen). På markedet findes der også rengøringsmidler, der er tilpasset til opvaskemaskine.

## Afhjælpning af tilstopning

### Afhjælpning af stop i afløbspumpen

Hvis der er vand tilbage i opvaskemaskinen efter afsluttet program, kan afløbspumpen være blokeret af fremmedlegemer. Disse kan du nemt fjerne.

1. Sluk maskinen med hovedafbryderen, og træk stikket ud af stikkontakten.
2. Fjern grovsien og finsien.
3. Øs vandet ud af opvaskerummet.
4. For at kunne inspicere afløbspumpen skal du fjerne den farvede beskyttelse til højre i bunden af maskinen.
5. Drej manuelt pumpehjulet, som er placeret bag beskyttelsen. Fjern forsigtigt eventuelle genstande.
6. Genmonter beskyttelsen til afløbspumpen samt finsien og grovsien.
7. Sæt stikket i stikkontakten igen.

Hvis opvaskemaskinen stadig ikke kan startes, og der høres en summelyd, er overløbssikringen aktiveret.

- Luk for vandet.
- Træk stikket ud af stikkontakten.
- Ring til service.

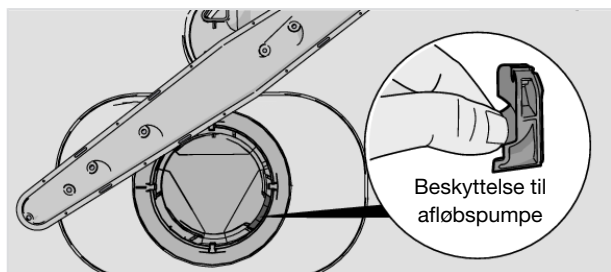

### BEMÆRK!

Husk at genmontere beskyttelsen til afløbspumpen.

### Afhjælp stop i indløbsslængens si

Hvis der findes små partikler i indløbsvandet, kan indløbsslængens ydre si blive blokeret, hvilket fører til Vandindløbsfejl.

1. Sluk maskinen med hovedafbryderen, og træk stikket ud af stikkontakten.
2. Luk vandhanen.
3. Skru indløbsslængens løs.
4. Træk forsigtigt indløbsslængens ydre si ud, og rengør den.
5. Sæt sien tilbage igen, og kontrollér, at pakningen sidder korrekt.
6. Skru indløbsslængens fast.

# Pleje- og vedligeholdelsesinstruktioner

7. Sæt stikket i stikkontakten, og åbn vandhanen. Lad trykket være på et stykke tid, og kontrollér, at tilslutningen er tæt.

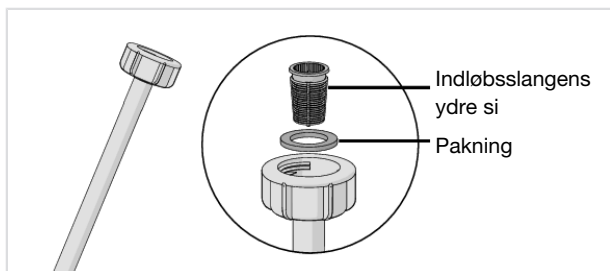

# Fejlfinding

Type af fejl i display	Løsning
<b>F10</b> Overfyldt vand 1	Rens afløbspumpen. Se kapitlet Pleje- og vedligeholdelsesinstruktioner. Tilkald service, hvis problemet fortsætter.
<b>F11</b> Vandudløbsfejl	Se "Der er stadig vand i opvaskemaskinen" i tabellen "Problem" nedenfor. Tilkald service, hvis problemet fortsætter.
<b>F12</b> Vandindløbsfejl	Kontrollér, at vandhanen er åben. Kontrollér, at den ydre si på indløbsslangen ikke er blokeret. Se Afhjælp stop i indløbsslansens si i kapitel Pleje- og vedligeholdelsesinstruktioner. Tilkald service, hvis problemet fortsætter.
<b>F40</b> Indløbsventillæk	Luk for vandhanen, og tilkald service.
<b>F52</b> Rengør filtrene (Vandniveaufejl)	Rens grovsien og finsien. Kontrollér, at den ydre si på indløbsslangen ikke er blokeret. Tilkald service, hvis problemet fortsætter.
<b>F54</b> Overfyldt vand 2	Luk for vandhanen, og tilkald service.
<b>F56</b> Cirk. pumpefejl	Ring til service.
<b>F67</b> Vandindløbsfejl	Kontrollér, at vandhanen er åben. Kontrollér, at den ydre si på indløbsslangen ikke er blokeret. Se Afhjælp stop i indløbsslansens si i kapitel Pleje- og vedligeholdelsesinstruktioner. Tilkald service, hvis problemet fortsætter.

Tryk på en valgfri knap for at fjerne fejlmeddelelsen.

Problem	Mulige årsager	Løsning
Knapperne reagerer ikke på tryk.	Du har trykket på knapperne for hurtigt, efter at du har åbnet lågen.	Vent et øjeblik, og prøv igen.
	Børnesikring (knaplås) er aktivret.	Se kapitlet Indstillinger.
	Lågen er lukket.	Åbn lågen. Knapperne reagerer kun på knaptryk, når lågen er åben.
	Snavs på knapperne.	Rengør med en tør eller let fugtig klud.



Skemaet er fortsat fra forrige side

Problem	Mulige årsager	Løsning
Lågen kan ikke lukkes.	Kurvene sidder forkert.	<p>Kontroller, at kurvene sidder korrekt i vandret position, og at vandtilslutningen til mellemkurven er på niveau med spulerøret.</p> <p>Kontroller, at der ikke findes service i kurvene, som forhindrer, at kurvene kan skubbes vandret ind.</p>
	Lågelåsen lukker ikke i og låser.	<p>Kontrollér lågelåsen. Hvis den ikke lukker i og låser, skal du åbne lågen.</p> <p> Tryk på venstre navigationsknap og tilvalgsknappen Automatisk døråbning, og hold dem inde, indtil displayet begynder at blinke. Vent, indtil det holder op med at blinke (60 sekunder). Luk lågen. Kontrollér, at lågelåsen lukker i og låser.</p>

# Fejlfinding

Skemaet er fortsat fra forrige side

Problem	Mulige årsager	Løsning
Opvaskemaskinen starter ikke.	Knappen Start/Stop er blevet trykket ind i for kort tid.	Tryk på Start/Stop og hold den inde, indtil displayet viser "Program startet, luk låge".
	Lågen er ikke lukket ordentligt.	Kontroller.
	Du har åbnet opvaskemaskinen for at fylde mere opvask i under et igangværende program.	Luk lågen, og vent. Efter en pause fortsætter opvaskemaskinen fra det sted, hvor den sluttede.
	Lågelåsen har slet ikke lukket i og låst.	Kontrollér lågelåsen. Hvis den ikke har lukket i og låst, skal du åbne lågen.  Tryk på venstre navigationsknap og tilvalgsknappen Automatisk døråbning, og hold dem inde, indtil displayet begynder at blinke. Vent, indtil det holder op med at blinke (60 sekunder). Luk lågen. Kontrollér, at lågelåsen lukker i og låser.
	Der er sprunget en sikring.	Kontroller.
	Stikket er ikke sat i stikkontakten.	Kontroller.
	Der er lukket for vandtilførslen.	Kontroller.
	Overfyldning/utæthed	Kontroller.
	Der høres en summelyd (afløbspumpen) fra opvaskemaskinen, som ikke stopper, når strømmen afbrydes på hovedafbryderen.	Luk for vandhanen. Træk stikket ud af kontakten, og tilkald service.
	Kontroller, at tilvalget Forskudt start ikke er valgt.	Tryk på Start/Stop, og hold den inde i tre sekunder for at afbryde tilvalget Forskudt start.

Skemaet er fortsat fra forrige side

Problem	Mulige årsager	Løsning
Opvasken er ikke ren.	Skyllearmene kan ikke dreje rundt.	Kontroller, at servicet ikke forhindrer skyllearmene i at rotere frit.
	Spulearmenes huller og lejer er tilstoppede.	Rengør spulearmene og mellemkurvens spulerør. Se kapitel Pleje- og vedligeholdelsesinstruktioner.
	Forkert opvaskeprogram.	Vælg et program med Intensiv tilstand. Programmet får højere temperatur, der opløser fedt på stærkt snavset service.
	Forkert dosering af opvaskemiddel.	Doser efter vandets hårdhedsgrad. Kraftig over- eller underdosering giver et forringet opvaske-resultat.
	Opvaskemidlet er for gammelt. Opvaskemiddel har begrænset holdbarhed.	Undgå at købe for store pakker.
	Forkert fyldning af opvaskemaskinen.	Tildæk ikke opvask med store skåle eller lignende. Undgå at placere meget høje glas i hjørnerne på kurvene.
	Glas og kopper er væltet under opvasken.	Anbring servicet, så det står stabilt.
	Sierne er ikke korrekt monteret.	Kontrollér, at siernes håndtag er låst i stoppositionen.
	Beskyttelsen til afløbspumpen mangler.	Kontroller, at den farvede beskyttelse til højre i bundbrønden er på plads. Se kapitel Pleje- og vedligeholdelsesinstruktioner.
Pletter på rustfrit stål eller sølv.	Visse madrester, f.eks. sennep, mayonnaise, citron, vineddike, salt og dressing, kan give pletter på rustfrit stål, hvis de står for længe.	Skyl denne slags madrester af, hvis opvaskemaskinen ikke startes med det samme. Brug eventuelt programmet Skyl og hold.
	Sølvtøj kan blive plettet, hvis det kommer i kontakt med genstande i rustfrit stål under opvasken. Aluminiums-genstande kan også give en plettet opvask.	For at undgå pletter og at opvasken bliver mat, skal du adskille opvask af forskellige metaller som f.eks. sølv, rustfrit og aluminium.

# Fejlfinding

Skemaet er fortsat fra forrige side

Problem	Mulige årsager	Løsning
Pletter eller misfarvninger på servicet.	Forkert indstillet dosering af afspændingsmiddel.	Se kapitlet Indstillinger.
	Indstillingen TAB er aktiveret, og kombinationsopvaskemiddel med utilstrækkelig tørreeffekt bruges.	Skift kombinationsopvaskemiddel, eller deaktivér indstillingen TAB, og fyld salt på samt separat afspændingsmiddel. Se Afspændingsmiddel i kapitlet Indstillinger.
	Saltbeholderen er tom.	Påfyld salt. Se kapitlet Pleje- og vedligeholdelsesinstruktioner.
	Forkert indstilling af afkalker.	Se Vandhårdhed i kapitlet Indstillinger.
	Afkalkeren mangler salt.	Kontroller, at låget til saltbeholderen er skruet ordentligt på. Ellers kontakt serviceafdelingen.
	For høj temperatur og/eller for meget opvaskemiddel kan forårsage såkaldt ætsning på krystalglas. Dette kan desværre ikke afhjælpes, kun forebygges.	Vask krystalglas ved lav temperatur, og vær omhyggelig med doseringen af opvaskemiddel. Kontakt opvaskemiddelproducenten.
Servicet har en klæbrig hvid/blå belægning.	For høj dosering af afspændingsmiddel.	Sænk doseringen. Se kapitlet Indstillinger. Hvis vandet er meget blødt, kan du eventuelt fortynde afspændingsmidlet med en halvdel vand.
Pletter, som ikke går væk under opvasken.	Det kan være svært at vaske læbestift og te af.	Skift til et opvaskemiddel med blegemiddel.
Der er rester af opvaskemiddel i opvaskemiddelrummet efter opvasken.	Opvaskemiddelrummet var fugtigt, da opvaskemidlet blev doseret.	Opvaskemiddelrummet skal være tørt, når opvaskemidlet doseres.
	Opvaskemiddelrummet er blokeret.	Kontrollér, at servicet ikke forhindrer, at opvaskemiddelrummet kan åbnes.
Raslelyde under opvasken.	Opvasken er ikke placeret korrekt, eller skyllearmene kan ikke dreje rundt.	Kontroller, at opvasken står stabilt. Skub til skyllearmene for at kontrollere, at de kan dreje rundt.

Skemaet er fortsat fra forrige side

Problem	Mulige årsager	Løsning
Der er stadig vand i opvaskemaskinen.	Sierne er tilstoppede.	Rens grovsien og finsien.
	Sierne er ikke korrekt monteret.	Kontrollér, at siernes håndtag er låst i stoppositionen.
	Afløbspumpen er tilstoppet.	Rens afløbspumpen. Se kapitel Pleje- og vedligeholdelsesinstruktioner.
	Beskyttelsen til afløbspumpen mangler.	Kontroller, at den farvede beskyttelse til højre i bundbrønden er på plads. Se kapitel Pleje- og vedligeholdelsesinstruktioner.
	Knæk på afløbsslangen.	Kontroller, at der ikke er knæk eller skarpe bøjninger på slangen.
	Afløbsslangen er blokeret.	Løsn afløbsslangen der, hvor den er koblet til vaskens vandlås. Kontrollér, at der ikke er noget, der har sat sig fast, og at tilslutningens indvendige diameter er mindst 14 mm.
Dårlig lugt i opvaskemaskinen.	Der er snavs på lister og i hjørner.	Rengør med en opvaskebørste og et lavtskummende rengøringsmiddel.
	Der er valgt programmer med lav temperatur i en længere periode.	Kør et program med en høj temperatur en til to gange om måneden. Eller kør et selvrensende program. Se Selvrensende i kapitel Anvendelse af opvaskemaskinen.
Fedtaflejringer i opvaskemaskinen.	Der er valgt programmer med lav temperatur i en længere periode.	Vælg et program med Intensiv tilstand. Programmet får højere temperatur, der opløser fedt på meget snavset opvask. Eller kør et selvrensende program en til to gange om måneden. Se Selvrensende i kapitel Anvendelse af opvaskemaskinen.

# Fejlfinding

Skemaet er fortsat fra forrige side

Problem	Mulige årsager	Løsning
Opvasken bliver ikke tilstrækkeligt tør.	Tilvalget Automatisk døråbning er ikke aktiveret.	Aktivér tilvalget Automatisk døråbning.
	Opvaskemaskinen er ikke fyldt helt op.	Fyld opvaskemaskinen helt.
	Afspændingsmidlet er brugt op, eller doseringen er for lav.	Påfyld eller øg doseringen af afspændingsmiddel. Se kapitel Indstillinger.
	Indstillingen TAB er aktiveret, og kombinationsopvaskemiddel med utilstrækkelig tørreeffekt bruges.	Skift kombinationsopvaskemiddel, eller deaktivér indstillingen TAB, og fyld salt på samt separat afspændingsmiddel. Se Afspændingsmiddel i kapitel Indstillinger.

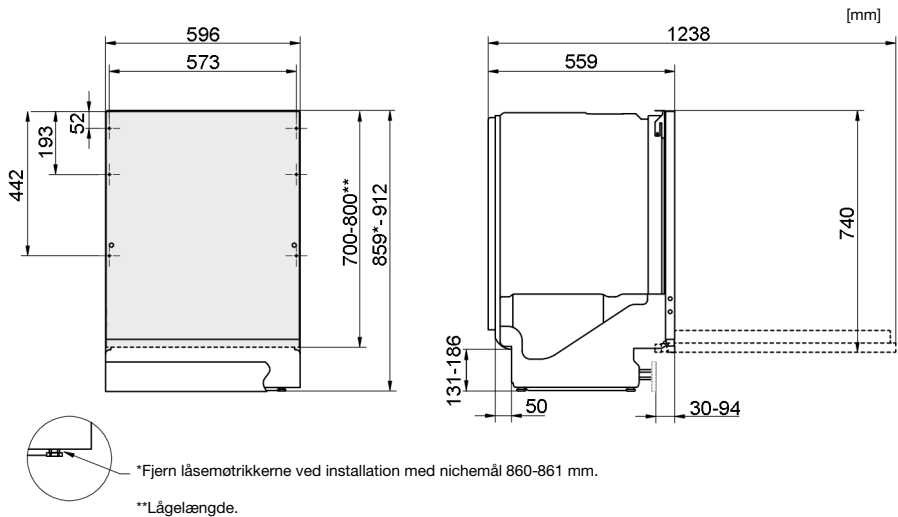

*Nominelle mål. Variationer kan forekomme.*

Det er vigtigt, at du læser og følger de instruktioner og anvisninger, der er angivet nedenfor. Udfør installationen og tilslutningen i henhold til den medfølgende installationsvejledning.

## Sikkerhedsanvisninger

- Tilslutning til el, vand og afløb skal udføres af en person med den nødvendige kompetence.
- Følg altid gældende bestemmelser for vand, afløb og el.
- Vær forsigtig ved installationen! Brug beskyttelseshandsker! Vær altid to om arbejdet!
- Placer en lækagebeskyttelse på gulvet under opvaskemaskinen for at forebygge eventuel vandlækage.
- Prøvekør opvaskemaskinen med programmet Skyl og hold, inden du skruer den fast. Kontroller, at opvaskemaskinen tager vand ind og tømmer det ud igen. Kontroller også, at tilslutningerne er helt tætte.

## ⚠ ADVARSEL!

Luk for vandtilførslen, når du installerer opvaskemaskinen!

Ledningen skal være taget ud af stikkontakten, eller strømmen skal være afbrudt under arbejdet!

## Opstilling

- Indbygnings- og tilslutningsmålene er angivet i den separate installationsvejledning. Kontrollér, at alle mål stemmer, før du påbegynder installationen. Bemærk, at påhængslågens højde kan justeres, så den passer til den øvrige indretning.
- Kontroller, at underlaget er stabilt. Juster de justerbare fødder, så opvaskemaskinen står vandret. Stram låsemøtrikkerne.

# Installation

- Hvis opvaskemaskinen er indbygget, skal inventaret kunne tåle eventuel kondens fra opvaskemaskinen.
- Monter fugtbeskyttelsesfilmen (følger med dokumentationen) under bordpladen. Fugtbeskyttelsesfilmen beskytter bordpladen mod fugt.
- Kontrollér, at opvaskemaskinen installeres, så lågen kan åbnes frit. Ellers kan lågelåsens funktion ødelægges.
- Vær opmærksom på, at det kan være nødvendigt at justere lågefjedrene, når påhængslågen er monteret. Juster venstre og højre lågefjeder lige meget, indtil lågen er jævnt afbalanceret.

## Tilslutning til afløb

Du kan finde flere oplysninger i den medfølgende installationsvejledning.

Denne opvaskemaskine er velegnet til at blive installeret i forhøjet indbygning (for at opnå en arbejdsvenlig højde). Det betyder, at opvaskemaskinen kan anbringes, så afløbsslangens udmunding befinder sig på et lavere niveau end opvaskemaskinens bund, f.eks. at den føres direkte hen til gulvafløb. Opvaskemaskinen er udstyret med en integreret beskyttelsesanordning, som forhindrer den i at blive tømt for vand under opvask.

Afløbsslangen kan tillige føres til en tilslutningsstuds ved køkkenvaskens vandlås. Tilslutningsstudsens indvendige diameter skal mindst være 14 mm.

Afløbsslangen må højst forlænges med 2,5 m (den samlede længde på afløbsslangen må maks. være 4,5 m). Eventuelle samlinger og samlingsrør skal have en indvendig diameter på mindst 14 mm. Det er dog bedst at udskifte afløbsslangen med en ny uden samlinger.

Ingen del af afløbsslangen må være anbragt mere end 950 mm over opvaskemaskinens bund.

Monter afløbsslangen med en slangeklemme. Sørg for, at der ikke er knæk på afløbsslangen.

## Vandtilslutning

Brug kun den indløbslange, der leveres med opvaskemaskinen. Genbrug ikke gamle eller andre løse slanger.

Tilløbsledningen skal være udstyret med en vandhane (stophane). Vandhanen skal være placeret på et let tilgængeligt sted, så det er muligt at lukke for vandet, hvis opvaskemaskinen skal flyttes.

Åbn for vandhanen, når maskinen er blevet installeret, og lad trykket være på i et stykke tid for at kontrollere, at alle tilslutninger er tætte.

### Tilslutning til koldt vand

Tilslut opvaskemaskinen til koldt vand, hvis ejendommen opvarmes med olie, el eller gas.

### Tilslutning til varmt vand

Tilslut opvaskemaskinen til varmt vand (maks. 70 °C), hvis ejendommen opvarmes med energibesparende varmtvandsforsyning som f.eks. fjernvarme, solceller eller lignende. Ved at vælge varmtvandstilslutning sparer du opvasketid og reducerer opvaskemaskinens forbrug af elenergi.

## BEMÆRK!

Overskrid ikke den tilladte temperatur på indløbsvandet. Visse materialer i en del køkkengrej tåler ikke stærk varme. Se Skrøbeligt service i kapitel Fyld opvaskemaskinen.



## Tilslutning til el

Du kan finde oplysninger om den elektriske tilslutning på typeskiltet. Disse oplysninger skal stemme overens med lysnettets data.

### **Tilslutning til stikkontakt**

Maskinen leveres med et stik godkendt i EU, som dog ikke må anvendes i en dansk installation, da maskinen derved ikke jordforbindes iht. Stærkstrømsbekendtgørelsen. Udskitning til dansk stik skal foretages af en autoriseret elinstallatør. Alternativt kan en til formålet godkendt adapter anvendes til overgang mellem Schuko-stikprop og dansk jordingssystem.

Hvis maskinen tilsluttes med et stik, skal man være opmærksom på følgende: Stikket skal altid være tilgængeligt, så maskinen kan afbrydes fra netforsyningen.

Ved tilslutning af maskinen til en fast installation skal man sørge for korrekt tilslutning i henhold til farvemærkningen.

Den elektriske installation må kun foretages af en autoriseret installatør under hensyntagen til gældende sikkerhedsbestemmelser.

### **BEMÆRK!**

Skal ekstrabeskyttes jf. stærkstrømsbekendtgørelsen.

## Information om dit produkt

På typeskiltet findes en QR-kode. Scan koden for at få information om dit produkt.

(kun visse modeller)

## Kontakt service.

Læs kapitel Fejlfinding, inden du kontakter service. Hvis der er opstået en fejl, som du ikke selv kan afhjælpe, skal du kontakte nærmeste servicecenter for at få udført reparationen af en fagmand, se [www.asko.com](http://www.asko.com). På hjemmesiden kan du også finde information om, hvor længe reservedele er tilgængelige, samt hvad du kan reparere selv.

Ved kontakt skal du angive oplysningerne på typeskiltet. Notér artikelnummer (1) og serienummer (2).

Bemærk, at ikke-professionelle reparationer kan bringe brugerens sikkerhed i fare og påvirke garantien.

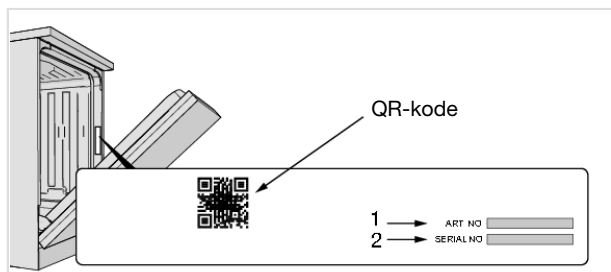

## Tekniske oplysninger

Højde:	859-912 mm
Bredde:	596 mm
Dybde:	559 mm
Vægt:	55 kg <sup>1)</sup>
Antal standardkuger:	14 <sup>2)</sup>
Vandtryk:	0,03-1,0 MPa
Elektrisk tilslutning:	Se typeskilt
Tilslutningseffekt:	Se typeskilt

<sup>1)</sup> Vægten kan variere på grund af forskellige specifikationer.

<sup>2)</sup> Iht. standard, EN 50242 / EN 60436.

## Information til forbrugerne

Information om dit produkt findes på [www.asko.com/energylabel](http://www.asko.com/energylabel), hvor du også finder et link til EU's produktdatabase EPREL. Eller du kan gå direkte til <https://eprel.ec.europa.eu>. Følg instruktionerne for at søge på modelnavn.

Se oplysningerne på typeskiltet. Notér modelnavn (3).

## Information til testinstitut

Information om dette produkt findes i EU's produktdatabase EPREL og kan også bestilles via e-mail [dishwashers@appliance-development.com](mailto:dishwashers@appliance-development.com).

Ved forespørgsel skal du angive oplysningerne på typeskiltet, Notér artikelnummer (1), serienummer (2) og modelnavn (3).

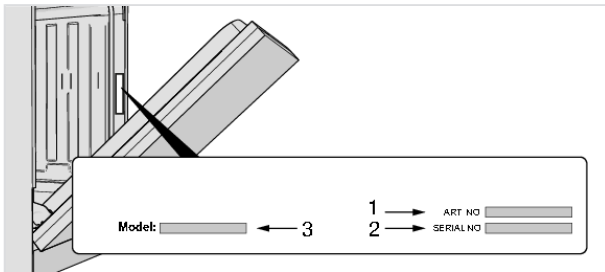

# ASKO

Inspired by Scandinavia

ASKO APPLIANCES AB • SOCKERBRUKSGATAN 3, SE-531 40 LIDKÖPING, SWEDEN • [WWW.ASKO.COM](http://WWW.ASKO.COM)



804209-a3



*Retten til ændringer forbeholdes.*