

LT

IŠSAMIOS INSTRUKCIJOS SKALBIMO MAŠINOS NAUDOJIMUI

gorenje



Gyvenimas šiandien sudėtingas. Tegul skalbinių priežiūra bus paprasta! Jūsų naujoji **WaveActive** skalbimo mašina naudoja pažangias technologijas ir naujausius skalbinių priežiūros pasiekimus, kad padėtų supaprastinti kasdienes namų ruošos darbus. **WaveActive** technologija užtikrina kuo geresnę bet kokių drabužių priežiūrą su minimaliu susiglamžymu. Tuo pačiu jūsų skalbimo mašina neteršia aplinkos dėl itin veiksmingo energijos, vandens ir skalbiklių naudojimo.

Ši skalbimo mašina skirta tik buitiniam naudojimui. Prašome nenaudoti jokių skalbinių, pažymėtų kaip netinkamų skalbti skalbimo mašinomis.

Šie simboliai naudojami visoje instrukcijoje ir turi tokias reikšmes:



Informacija, patarimas arba rekomendacija



Įspėjimas – bendras pavojus



Įspėjimas – elektros smūgio pavojus



Įspėjimas – karšto paviršiaus pavojus



Įspėjimas – gaisro pavojus



Svarbu atidžiai perskaityti instrukcijas.

TURINYS

4 SAUGOS PRIEMONĖS 10 SKALBIMO MAŠINOS APRAŠYMAS 11 Techniniai duomenys 12 Valdymo įtaisas	ĮVADAS
14 MONTAVIMAS IR PRIJUNGIMAS 14 Blokavimo strypelių išėmimas 15 Perkėlimas ir gabenimas po montavimo 16 Patalpos pasirinkimas 16 Skalbimo mašinos kojelių reguliavimas 17 Skalbimo mašinos vieta 19 Jungimas prie vandentiekio 20 Aqua - stop 20 Total aqua - stop 21 Vandens išleidimo žarnos prijungimas ir tvirtinimas 23 Prietaiso jungimas prie maitinimo tinklo 24 PRIEŠ NAUDOJANT PRIETAISĄ PIRMĄ KARTĄ	SKALBIMO MAŠINOS PARUOŠIMAS PRIEŠ PIRMĄ NAUDOJIMĄ
25 SKALBIMAS, ŽINGSNIS PO ŽINGSNIO (1-7) 25 1 veiksmas: Atsižvelkite į etiketes ant skalbinių 26 2 veiksmas: Pasiruošimas skalbimo procesui 28 3 veiksmas: Pasirinkite tinkamą skalbimo programą 32 4 veiksmas: Nustatymų pasirinkimas 36 5 veiksmas: Papildomų funkcijų pasirinkimas 39 6 veiksmas: Pradėkite skalbimo programą 40 7 veiksmas: Skalbimo programos pakeitimas arba rankinis (fizinis) atšaukimas 41 8 veiksmas: Skalbimo programos pabaiga 42 PROGRAMŲ NUTRAUKIMAS IR PAKEITIMAS 45 VALYMAS IR PRIEŽIŪRA 45 Dozatoriaus stalčiuko valymas. 46 Vandens tiekimo žarnos, skalbiklio dozatoriaus korpuso ir guminio dūrelį tarpiklio valymas 47 Siurblio filtro valymas 48 Skalbimo mašinos išorės valymas	SKALBIMO PROCESO ETAPAI
49 TRIKČIŲ ŠALINIMAS 49 Ką daryti ...? 50 Trikčių diagnostikos ir klaidų lentelė 54 Techninė apžiūra 55 SKALBIMO IR TAUPAUS SKALBIMO MAŠINOS NAUDOJIMO REKOMENDACIJOS 59 Dėmių šalinimas 61 ŠALINIMAS 62 PROGRAMOS TRUKMĖ IR GRĘŽIMO GREIČIO LENTELĖ	TRIKČIŲ ŠALINIMAS ĮVAIRI INFORMACIJA

SAUGOS PRIEMONĖS



Prieš naudodami skalbimo mašiną atidžiai perskaitykite naudojimo instrukcijas.

Prašome nenaudoti skalbimo mašinos pirmiausia neperskaičius ir nesupratus šių instrukcijų.

Šios skalbimo mašinos naudojimo instrukcijos pateikiamos su skirtingų skalbimo mašinų tipais arba modeliais. Todėl jos gali apimti nustatymus ar įrangą, kurios jūsų skalbimo mašinoje nėra.

Nesilaikant naudojimo instrukcijų ar netinkamai naudojant skalbimo mašiną galite sugadinti skalbinius ar mašiną, arba sužaloti vartotoją. Laikykite naudojimo instrukcijas po ranka, netoli skalbimo mašinos.

Naudojimo instrukcija taip pat yra mūsų interneto svetainėje www.gorenje.com.

Jūsų skalbimo mašina skirta tik buitiniam naudojimui. Jei skalbimo mašina naudojama profesionalioje aplinkoje, pelno tikslais arba intensyviau nei normaliomis naudojimo buityje sąlygomis, arba jei skalbimo mašiną naudoja asmuo, kuris nėra vartotojas, tai prietaiso garantinis laikotarpis bus lygus trumpiausiam garantiniam laikotarpiui pagal atitinkamus teisės aktus.

Vykdykite instrukcijas, kaip tinkamai sumontuoti »Gorenje« skalbimo mašiną ir prijungti prie vandentiekio ir elektros tinklo (žr. skyrių »MONTAVIMAS IR PRIJUNGIMAS«).

Prijungti prie vandens ir maitinimo linijų turi tinkamai apmokytas specialistas arba ekspertas.

Remontą ir priežiūrą, susijusius su sauga arba veikimu, turėtų atlikti kvalifikuoti ekspertai.

Siekiant išvengti pavojaus, sugadintas **maitinimo laidas** gali būti pakeistas tik gamintojo, įgalioto aptarnavimo techniko ar kito įgalioto asmens.

Prieš prijungiant skalbimo mašiną prie elektros tinklo, palaukite ne mažiau kaip 2 valandas, kol ji pasieks kambario temperatūrą.

Esant gedimui, naudokite tik patvirtintas atsargines dalis kreipkitės tik į įgaliotus gamintojus.

Esant netinkamam prietaiso ryšiui, netinkamam neįgalioto asmens atliekamam asmuo naudojimui ar aptarnavimui, vartotojas padengia visą žalą ir išlaidas, nes joms netaikoma garantija.

Skalbimo mašinos negalima jungti prie elektros tinklo, naudojant prailginimo laidą.

Nejunkite skalbimo mašinos į maitinimo tinklą, naudodamiesi išoriniu perjungimo įtaisu, pavyzdžiui, programuojamu laikmačiu, arba nejunkite prie maitinimo tinklo, kurį maitinimo tiekėjas reguliariai įjungia ir išjungia.

Nejunkite skalbimo mašinos prie elektros lizdo, skirto elektriniam skustuvui ir plaukų džiovintuvui.

Nestatykite skalbimo mašinos patalpoje, kurios temperatūra gali nukristi žemiau 5°C, nes, vandens užšalimo atveju skalbimo mašinos dalys gali būti pažeistos.

Skalbimo mašiną statykite ant lygaus ir stabilus kieto (betoninio) pagrindo.

Jei skalbimo mašina dedama ant pakelto tvirto pagrindo, ji turi būti papildomai apsaugota nuo apvirtimo.

Prieš pradėdami naudoti skalbimo mašiną, išimkite blokuojančius strypelius, nes įjungus užblokuotą skalbimo mašiną galite sukelti rimtą žalą (žr. skyrių »MONTAVIMAS IR JUNGIMAS/blokuojančių strypelių išėmimas«). Tokios žalos atvejais garantija negalioja.

Jungdami mašiną prie vandentiekio, naudokite supakuotą vandens įleidimo žarną ir sandarinimo tarpines. Vandens slėgis turi būti nuo 0,05 iki 0,8 MPa (0,5–8 bar).

Visada naudokite naują vandens tiekimo žarną prijungti prietaisui prie vandens tiekimo; nenaudokite senos vandens tiekimo žarnos pakartotinai.

Vandens išleidimo žarnos galas turi siekti vandens nutekėjimo liniją.

Prieš pradėdami skalbimo ciklą, paspauskite dangtelį ant nurodytos vietos, kol jis užsifiksuos. Skalbimo mašinos veikimo metu negalima atidaryti durelių.

Rekomenduojame pašalinti iš būgno visas priemaišas prieš pirmąjį skalbimą su Cotton 90°C (Medvilnės 90°C) programa (žr. PROGRAMŲ LENTELE).

Po skalbimo užsukite vandens čiaupą ir ištraukite skalbimo mašinos kištuką iš elektros lizdo.

Išvalykite siurblio filtrą, kai ekrane rodomas simbolis .

Skalbimo mašiną skalbinių skalbimui naudokite tik kaip aprašyta instrukcijoje. Mašina nėra skirta cheminiam valymui.

Naudokite tik skalbimo mašinos priežiūrai skalbinių ir priežiūrai skirtas priemones. Mes neatsakome už nuostolius arba gumų ir plastikinių dalių spalvos pokyčius dėl netinkamo balinimo arba dažiklių naudojimo.

Valant kalkes, naudokite tik nukalkinimo medžiagas pridėję apsaugos nuo korozijos. (Naudokite tik korozijos nesukeliantis nukalkinimo medžiagas.) Laikykitės gamintojų nurodymų. Užbaikite skalbimo procesą keliais skalavimo ciklais arba paleiskite Steril tub (Sterili vonelė) (Savaiminio išsivalymo programa), kad pašalintumėte likutinę rūgštį (pvz., actą ir t.t.).

 Nenaudokite valymo priemonių, kurių sudėtyje yra tirpiklių, nes jos gali išskirti nuodingų dujų, sugadinti mašiną ir sukelti gaisro ir sprogimo pavojus.

Skalbimo programos metu neatsiranda sidabro jonų.

Skalbimo mašina nėra skirta naudoti asmenims (įskaitant vaikus), kurių fiziniai, jutiminiai ar protiniai sugebėjimai nepakankami arba kuriems nepakanta patirties ir žinių. Šie asmenys turi būti instruktuojami apie skalbimo mašinos naudojimą asmens, atsakingo už jų saugumą.

Garantija netaikoma (susidėvinčioms dalims, nedideliems spalvos nukrypimams, padidėjusiam triukšmui, kuris yra prietaiso ilgo tarnavimo pasekmė, ir neturi įtakos prietaiso funkcionalumui, ir estetiniams komponentų defektams, kurie neturi įtakos prietaiso funkcionalumui ir saugumui).

VAIKŲ SAUGUMAS

Prieš uždarydami skalbimo mašinos dureles ir paleisdami programą, patikrinkite, ar nieko nėra skalbinių būgne (pavyzdžiui, gal į skalbimo mašinos būgną įlipo vaikas ir uždarė duris iš vidaus).

Laikykite plovimo priemones ir kondicionierius vaikams nepasiekiamoje vietoje.

Aktyvuokite užraktą nuo vaikų. Žr. skyrių »NUSTATYMŲ PASIRINKIMAS/Užraktas nuo vaikų«.

Neleiskite jaunesniems nei treji metai vaikams būti arti prietaiso, nebent jie yra nuolat prižiūrimi.

Skalbimo mašina yra pagaminta laikantis visų taikytinų saugos standartų.

Ne jaunesni kaip 8 metų vaikai, ribotų fizinių jutiminių arba protinių gebėjimų asmenys ir turintieji per mažai patirties ir žinių gali naudoti prietaisą tik prižiūrimi kito asmens arba išmokyti saugaus darbo su skalbimo mašina ir suprantantys jo keliamus pavojus. Negalima leisti vaikams žaisti su prietaisu. Patikrinkite, ar vaikai nevalo skalbimo mašinos arba neatlieka kitų techninės priežiūros užduočių be priežiūros.

KARŠTO PAVIRŠIAUS PAVOJUS

Esant aukštesnei skalbimo temperatūrai, durelių stiklas įkaista. Nenusideginkite. Stebėkite, kad vaikai nežaistų netoli durelių stiklo.

APSAUGA NUO VANDENS PERPILDYMO (SU ĮJUNGTA SKALBIMO MAŠINA)

Jei skalbimo mašinoje vandens lygis pakyla virš normalaus lygio, įjungtama per didelio vandens lygio apsauga. Ji išjungia vandens tiekimą ir pradeda išpumpuoti vandenį. Programa yra nutraukiama ir pranešama apie klaidą (žr. TRIKČIŲ LENTELE).

GABENIMAS/GABENIMAS PO MONTAVIMO

Jei ketinate perkelti skalbimo mašiną kitur po to, kai ji buvo sumontuota, ją reikia užblokuoti įterpiant bent vieną blokavimo strypelį. (žr. skyrių »MONTAVIMAS IR PRIJUNGIMAS/Perkėlimas ir transportavimas«). Prieš įkišdami blokavimo strypelius, atjunkite skalbimo mašiną nuo maitinimo tinklo!

SKALBIMO MAŠINOS APRAŠYMAS

PRIEKIS

- 1 Valdymo įtaisas
- 2 Start/paūse mygtukas
- 3 Programų pasirinkimo ratukas
- 4 Įjungimo/išjungimo/atstatos mygtukas mygtukas
- 5 Dozatoriaus dėklas
- 6 Durelės
- 7 Techninių duomenų plokštėlė
- 8 Siurblio filtras

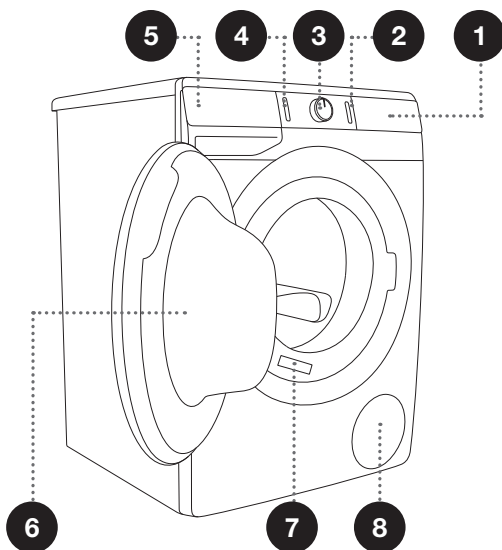

GALINĖ DALIS

- 1 Vandens tiekimo žarna
- 2 Maitinimo laidas
- 3 Vandens išleidimo žarna
- 4 Reguliuojama kojelė

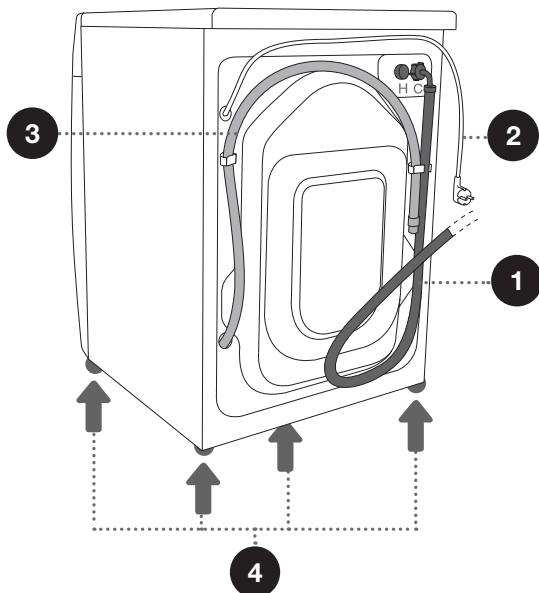

TECHNINIAI DUOMENYS

(PRIKLAUSOMAI NUO MODELIO)

Reitingų plokštelė su informacija apie skalbimo mašiną yra ant skalbimo mašinos durelių priekinės vidinės pusės (žr. skyrių »SKALBIMO MAŠINOS APRAŠYMAS«).

Maksimali apkrova	Žiūrėkite techninių duomenų lentelę			
Plotis	600 mm	600 mm	600 mm	600 mm
Aukštis	850 mm	850 mm	850 mm	850 mm
Skalbimo mašinos gylis (a)	430 mm	465 mm	545 mm	610 mm
Gylis su uždarytomis durelėmis	462 mm	495 mm	577 mm	640 mm
Gylis su atidarytomis durelėmis (b)	947 mm	980 mm	1062 mm	1125 mm
Skalbimo mašinos svoris	X kg (priklausomai nuo modelio)			
Vardinė įtampa	Žiūrėkite techninių duomenų lentelę			
Vardinė galia	Žiūrėkite techninių duomenų lentelę			
Jungties tipas	Žiūrėkite techninių duomenų lentelę			
Vandens slėgis	Žiūrėkite techninių duomenų lentelę			
Dabartinis	Žiūrėkite techninių duomenų lentelę			
Dažnis	Žiūrėkite techninių duomenų lentelę			

Techninių duomenų plokštelė

gorenje	TYPE: PS15/XXXXX	MODEL: XXXXXX.X	IPX4 CE MADE IN SLOVENIA
	Art.No.: XXXXXX	Ser.No.: XXXXXXXX	
	220-240 V ~ XX Hz \Rightarrow XX A Pmax.: XXXX W		
	\uparrow XXXX W \odot XXXX/min X kg 0,05-0,8 MPa 		

VALDYMO ĮTAISAS

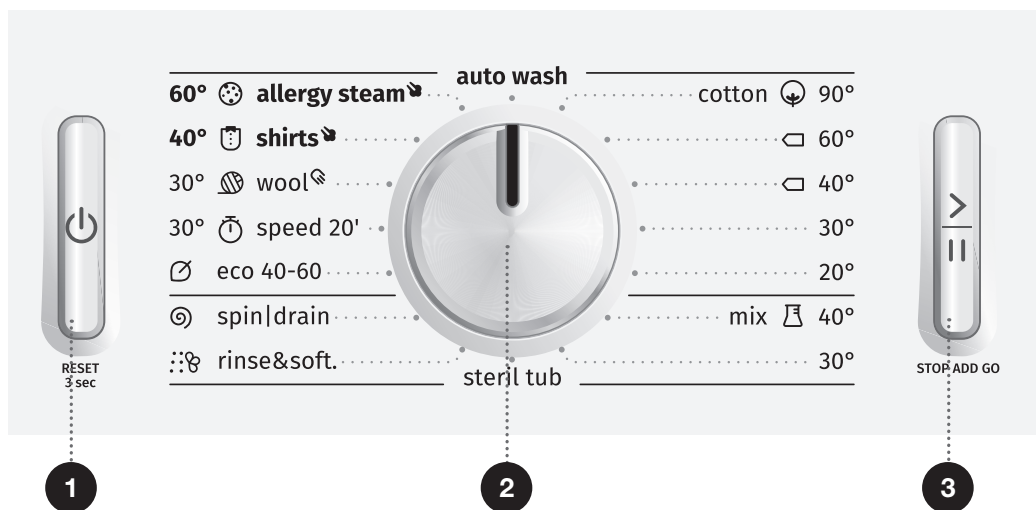

1 ĮJUNGIMO/IŠJUNGIMO/ ATSTATOS MYGTUKAS

Naudokite šį mygtuką, norėdami įjungti ir išjungti skalbimo mašiną ir iš naujo nustatyti skalbimo programą.

2 PROGRAMŲ PASIRINKIMO RANKENĖLĖB

3 START/PAUSE MYGTUKAS

Naudokite šį mygtuką pradėti arba sustabdyti programą.

Pasibaigus paleidimui arba pertraukos metu mirksės mygtuko apšvietimas; Programai prasidėjus, ši lemputė bus įjungta nuolat.

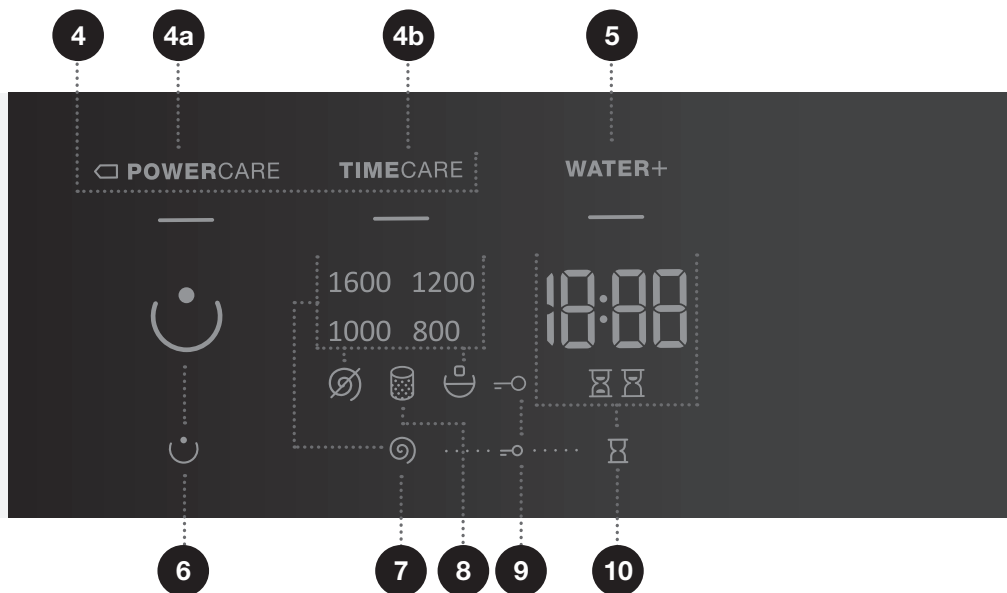

4 SKALBIMO REŽIMAS

4a POWERCARE

4b TIMECARE

7 SPIN (GRĘŽIMAS)

(GRĘŽIMO GREITIS 1600/
VANDENS NUTEKĖJIMAS /
SIURBLIO SUSTABDYMAS

10 START DELAY

(PRADŽIOS DELSA)
Galimybė nustatyti pradžios
delsą

5 WATER+ (VANDUO+)

(AUKŠTAS VANDENS
LYGIS)

8 IŠVALYTI SIURBLIO FILTRĄ

apšvietimas

6 PREWASH (MIRKYMAS)

9 UŽRAKTO NUO VAIKŲ

simbolio apšvietimas
Paspauskite 7+10 padėtis ir
palaikykite 3 sekundes.

MONTAVIMAS IR PRIJUNGIMAS

☝ Nuimkite pakuotę išpakuodami būkite atsargūs, kad nepažeistumėte prietaiso aštrių daiktų.

BLOKAVIMO STRYPELIŲ IŠĖMIMAS

⚠ Prieš pirmąjį prietaiso naudojimą reikia išimti blokavimo strypelius. Užblokuota skalbimo mašina gali būti sugadinta, kai ji įjungiama pirmą kartą. Tokios žalos atvejais garantija negalioja!

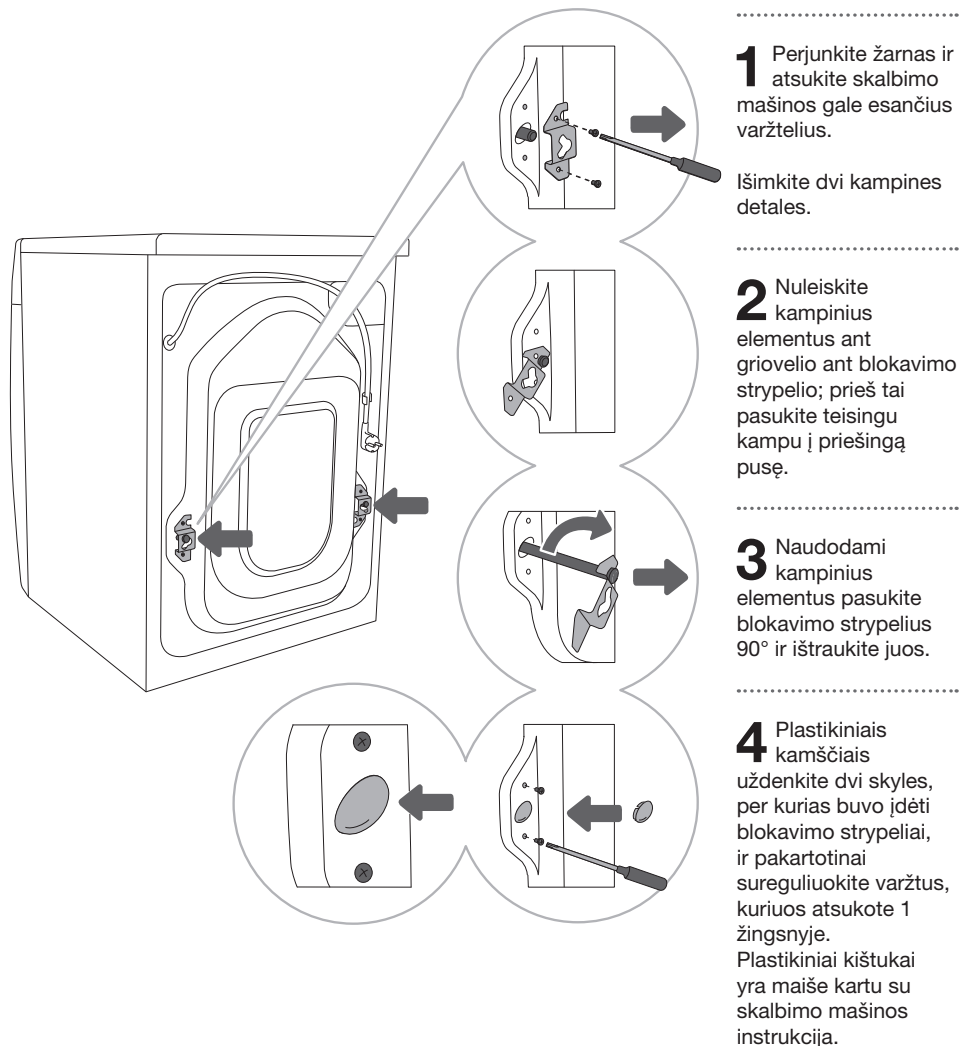

PERKĒLIMAS IR GABENIMAS PO MONTAVIMO

⚠️ Jei pageidaujate perkelti skalbimo mašiną po to, kai ji buvo sumontuota, kampinius elementus ir bent vieną blokavimo strypelį reikia sumontuoti iš naujo, kad skalbimo mašina nebūtų sugadinta transportavimo metu. (žr. skyrių »MONTAVIMAS IR JUNGIMAS/blokuojančių strypelių išėmimas«). Jei pametėte kampines dalis ir blokavimo strypelius, juos galite užsakyti iš gamintojo.

⚠️ Pervežus, skalbimo mašiną reikia palikti stovėti ne mažiau kaip dvi valandas, prieš vėl prijungiant prie elektros tinklo, kol bus pasiekta patalpos temperatūra. Prietaisą turi montuoti ir prijungti apmokytas technikas.

⚠️ Prieš prijungdami skalbimo mašiną atidžiai perskaitykite naudojimo instrukcijas. Jei prireikia remonto arba pateikiamos garantinės pretenzijos dėl netinkamo sujungimo arba skalbimo mašinos naudojimo, garantija negali būti taikoma.

PATALPOS PASIRINKIMAS

☼ Grindys, ant kurių statoma skalbimo mašina, turi būti su betoniniu pagrindu. Jie turi būti sausi ir švarūs; kitaip skalbimo mašina gali nuslysti. Taip pat nuvalykite apatinį reguliuojamų kojų paviršių.

☼ Skalbimo mašina turi stovėti ant kieto, lygaus ir stabilaus pagrindo.

SKALBIMO MAŠINOS KOJELIŲ REGULIAVIMAS

Naudokite liniuotę ir veržliaraktį Nr. 32 (kojelėms) ir Nr. 17 (veržlei).

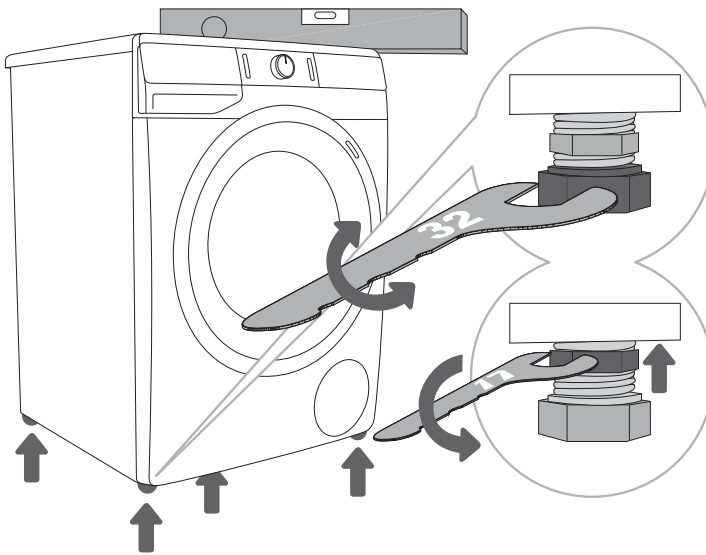

1 Išlyginkite skalbimo mašiną išilgine ir skersine kryptimi sukdami reguliuojamas kojeles.

2 Nustatę kojos aukštį, veržliaraktį Nr. 17 tvirtai suveržkite veržles (kontrveržles), sukdami jas link skalbimo mašinos apačios ↑ (žr. pav.).

☼ Neteisingai sulygiavus reguliuojamas mašinos kojeles, ji gali vibruoti, prietaisas ims judėti po patalpą ir veikti keldamas triukšmą. Neteisingai sulygiavus mašiną, garantija nebetaikoma.

☼ Įrenginio eksploataavimo metu kartais gali atsirasti neįprastas arba garsus triukšmas; dažniausiai jis kyla dėl netinkamai pastatyto prietaiso.

SKALBIMO MAŠINOS VIETA

Jei taip pat turite atitinkamų (vienodų) matmenų džiovyklę »Gorenje«, ją galima statyti ant skalbimo mašinos »Gorenje« (šiuo atveju reikia naudoti vakuumines kojeles) arba šalia jos (pav. nuo 1 iki 3). Jei jūsų »Gorenje« skalbimo mašina yra mažesnė (minimalus gylis 545 mm) nei »Gorenje« džiovyklė, tada reikia įsigyti džiovyklės atramą (2 pav.). Būtina naudoti vakuumines pėdas! Papildomą įrangą (džiovinimo laikiklį (a) ir vakuumines kojeles (b)) galima įsigyti techninės priežiūros skyriuose. Paviršius, ant kurio statomas prietaisas, turi būti švarus ir lygus. »Gorenje« skalbimo mašina, ant kurios ketinate statyti »Gorenje« džiovituvą, turi atlaikyti »Gorenje« džiovyklos svorį (žr. skyrių »SKALBIMO MAŠINOS APRAŠYMAS/Techninė informacija«).

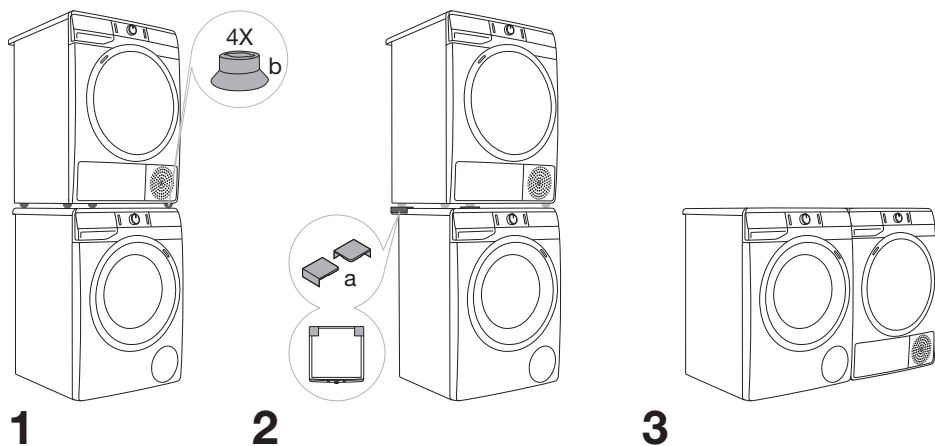

Skalbimo mašinos įrengimo atstumai

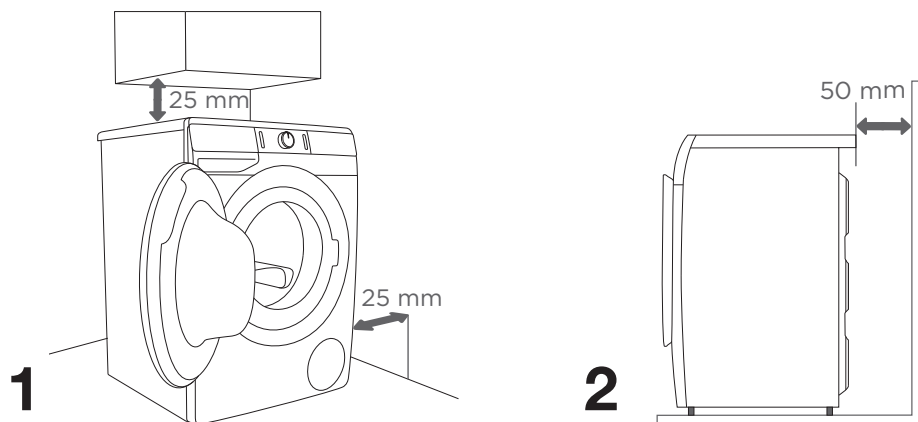

☼ Skalbimo mašina negali liestis su siena arba baldais. Siekiant optimalaus skalbimo mašinos veikimo, rekomenduojame išlaikyti atstumą nuo sienų, kaip parodyta paveikslėlyje. Jei nesilaikoma minimalaus reikalaujamo atstumo, negalima užtikrinti saugaus ir tinkamo skalbimo mašinos veikimo. Be to, gali atsirasti perkaitimas (pav. nuo 1 iki 2).

☼ Nerekomenduojama įrengti skalbimo mašinos ant stalviršio.

Skalbimo mašinos durelių atidarymas (vaizdas iš viršaus)

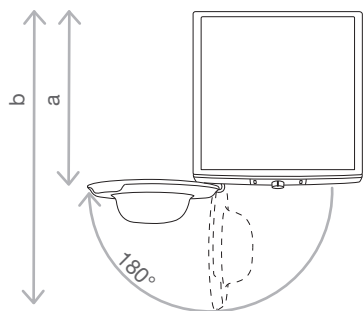

Žr. skyrių »SKALBIMO MAŠINOS APRAŠYMAS/
Techninė informacija«).

a = Skalbimo mašinos gylis

b = Gylis su atidarytomis durelėmis

⚠ **Prieš prijungiant skalbimo mašiną prie elektros tinklo, palaukite ne mažiau kaip 2 valandas, kol ji pasieks kambario temperatūrą.**

JUNGIMAS PRIE VANDENTIEKIO

Pritvirtinkite žarną prie vandens čiaupo, prisukdami ją ant sriegio.

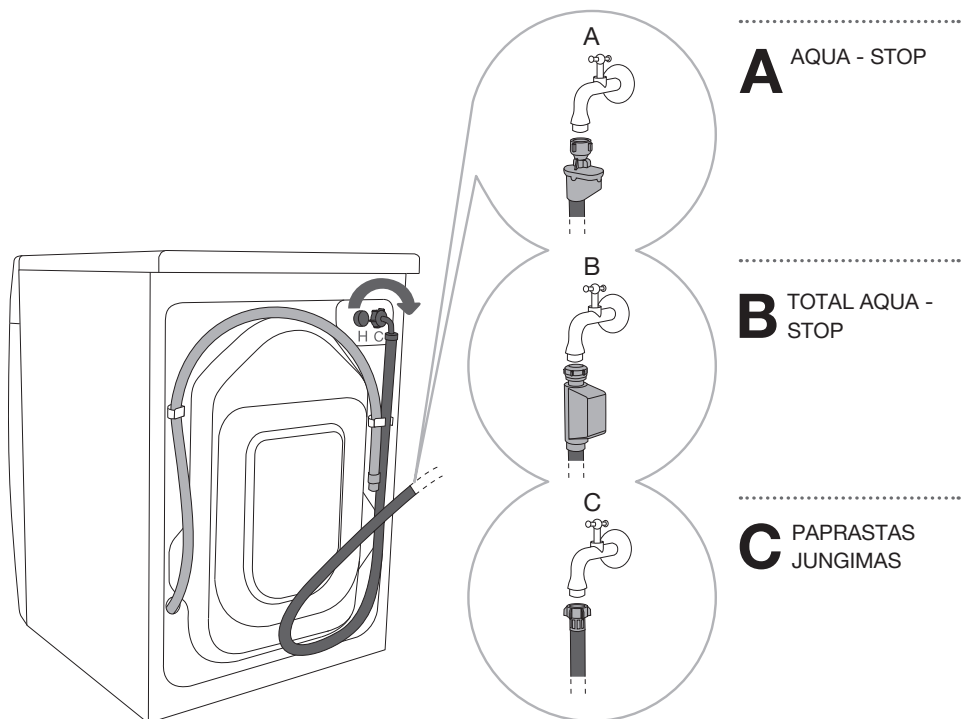

A AQUA - STOP

B TOTAL AQUA - STOP

C PAPRASTAS JUNGIMAS

☞ Normaliam skalbimo mašinos veikimui slėgis vandens vamzdyne turi būti nuo 0,05 iki 0,8 MPa (0,5–8 barų). Minimalų dinaminį vandens slėgį galima nustatyti matuojant vandens srautą. Per 15 sekundžių iš visiškai atsukto čiaupo turi ištekti 3 litrai vandens.

☞ Jei jūsų modelis turi jungtis karštam ir šaltam vandeniui, vieną žarną junkite prie šalto vandens tiekimo (mėlyna sparnuotoji veržlė arba mėlynos spalvos ženklas ant žarnos), o kitą prie karšto vandens tiekimo (raudona sparnuotoji veržlė arba raudonos spalvos ženklas ant žarnos), kaip nurodyta ant galinės prietaiso sienelės. Jungtys pažymėtos raidėmis C ir H (C-cold = šaltas, H-hot = karštas).

Šiltas vanduo (karšto ir šalto vandens mišinys) pridedamas tik programoms su 40°C arba daugiau.

☞ Prijunkite vandens tiekimo žarną rankomis, pakankamai gerai, kad žarna būtų gerai užsandarinta (maks. 2 Nm). Prijungę žarną, patikrinkite, ar nėra nutekėjimo. Žarnos jungimo metu nenaudokite replių ar panašių įrankių, nes jos gali sugadinti veržlės sriegį.

☞ Naudokite tik vandens tiekimo žarną, pateiktą komplekte su prietaisu. Nenaudokite jokių naudotų arba kitų žarnų.

AQUA - STOP (TIK KAI KURIUOSE MODELIUOSE)

Jei yra sugadintas vidinis vamzdis ar žarna, įjungiamo išjungimo sistema, kuri nutraukia vandens tiekimą į skalbimo mašiną. Tokiu atveju kontrolinis stiklėlis (a) tampa raudonas. Pakeiskite vandens tiekimo žarną.

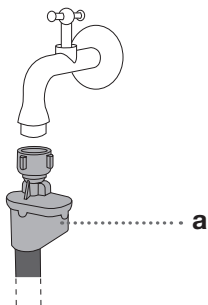

TOTAL AQUA - STOP (TIK KAI KURIUOSE MODELIUOSE)

Jei vidinis vamzdelis arba žarna yra pažeista ir jei skalbimo mašinos dugne yra vandens, įjungiamo išjungimo sistema, kuri sumažina vandens tiekimą į skalbimo mašiną. Saugos sistema taip pat nustatys, ar skalbimo mašinoje yra vandens nuotėkis. Tokiu atveju skalbimo procesas bus sustabdytas, vandens tiekimas bus išjungtas, o skalbimo mašina įjungs siurbį ir praneš apie klaidą.

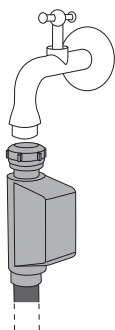

⚠️ Neišleiskite vandens tiekimo žarnos su »Aqua-stop« sistema vandenyje, nes jame yra elektrinis vožtuvas.

⚠️ Būtinai junkite vandens tiekimo žarną taip, kad būtų užtikrintas tinkamas ir be kliūčių vandens tiekimas.

VANDENS IŠLEIDIMO ŽARNOS PRIJUNGIMAS IR TVIRTINIMAS

Vandens išleidimo žarna dedama į praustuvę arba vonią arba jungiama tiesiai į kanalizaciją (4 cm skersmens išleidimo žarna). Vertikalus atstumas nuo grindų iki išleidimo žarnos galo gali būti ne didesnis kaip 100 cm ir ne mažesnis kaip 60 cm. Jis gali būti pritvirtintas trimis būdais (A, B, C).

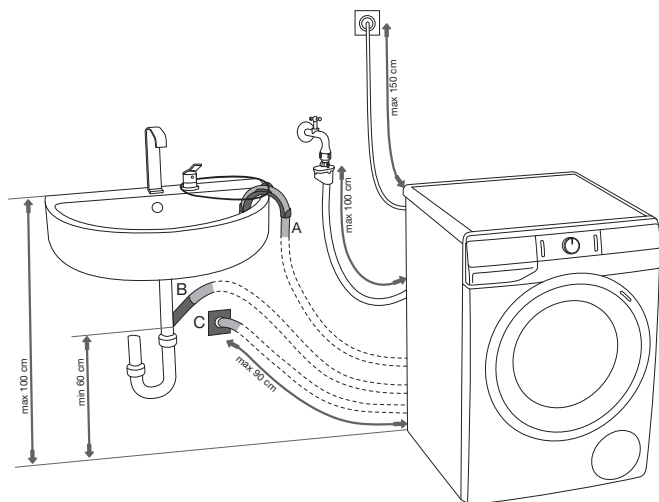

A Išleidimo žarnos galas gali būti dedamas į praustuvę arba vonią. B Virvele pritvirtinkite žarną prie angos ties alkūnės atrama, kad ji nenuslystų ant grindų.

B Vandens išleidimo žarna gali būti tvirtinama tiesiai į nuotekų rezervuarą.

C Išleidimo žarną galima prijungti prie sienoje esančios išleidimo angos; pavyzdžiui, turi būti tinkamai įrengta gaudyklė, kurią būtų galima valyti.

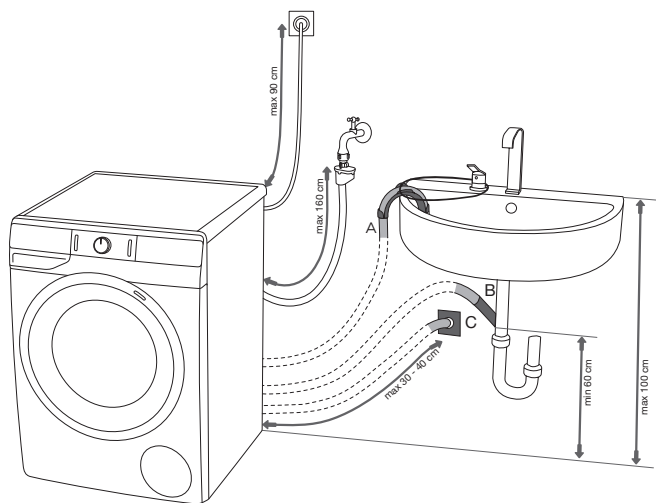

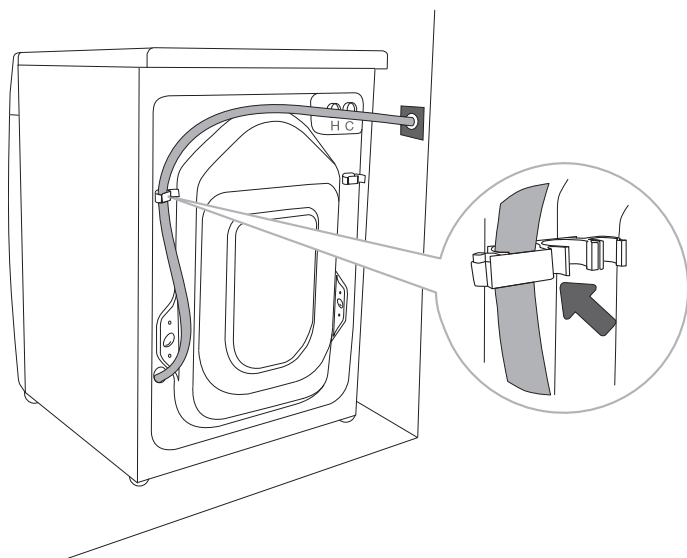

.....

D Išleidimo žarna turi būti tvirtinama prie kaiščio galinėje skalbimo mašinos pusėje, kaip pavaizduota paveikslėlyje.

⚠ Jei išleidimo žarna yra netinkamai pritvirtinta, negalima užtikrinti saugaus ir tinkamo skalbimo mašinos veikimo.

PRIETAISO JUNGIMAS PRIE MAITINIMO TINKLO

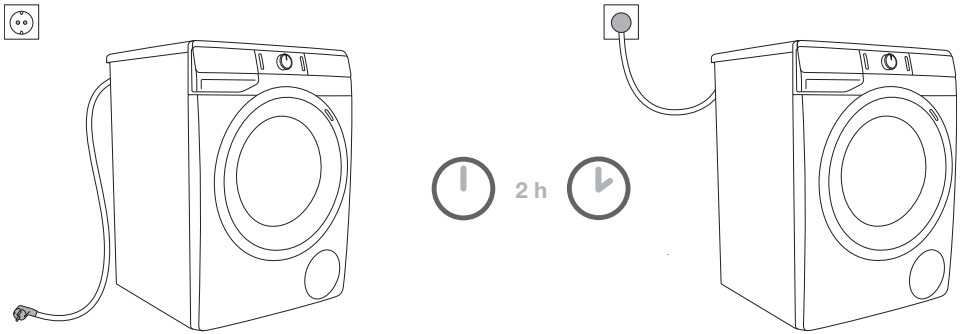

⚠️ **Prieš prijungiant skalbimo mašiną prie elektros tinklo, palaukite ne mažiau kaip 2 valandas, kol ji pasieks kambario temperatūrą.**

Junkite skalbimo mašiną tik į įžemintą elektros lizdą. Sumontavus mašiną, sieninis lizdas turi būti laisvai pasiekiamas. Anga turėtų būti įrengta su įžeminimo kontaktu (laikantis atitinkamų teisės aktų).

Informacija apie skalbimo mašiną yra nurodyta techninių duomenų plokštelėje. (žr. skyrių »SKALBIMO MAŠINOS APRAŠYMAS/Techninė informacija«).

⚠️ **Rekomenduojame naudoti apsaugą nuo viršįtampio, norint apsaugoti prietaisą žaibo smūgio atveju.**

⚠️ Skalbimo mašinos negalima jungti prie elektros tinklo, naudojant prailginimo laidą.

- ⚡ Nejunkite skalbimo mašinos prie elektros lizdo, skirto elektriniam skustuvui ir plaukų džiovintuvui.
- ⚡ Remontą ir priežiūrą, susijusius su sauga arba veikimu, turėtų atlikti kvalifikuoti ekspertai.
- ⚡ Sugadintą maitinimo laidą gali pakeisti tik gamintojo įgaliotas asmuo.

PRIEŠ NAUDOJANT PRIETAISĄ PIRMĄ KARTĄ

Patikrinkite, ar skalbimo mašina išjungta iš maitinimo tinklo; tada atidarykite dureles į save (pav. nuo 1 iki 2).

Prieš pirmąjį naudojimą išvalykite skalbimo mašinos būgną minkštu drėgnu medvilniniu skudurėliu ir vandeniu arba naudokite Cotton 90°C (Medvilnės 90°C) programą. Šios programos metu skalbimo mašinos būgne neturi būti skalbinių; būgnas turi būti tuščias (pav. nuo 3 iki 4).

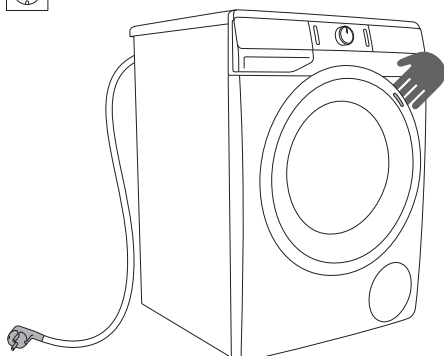

1

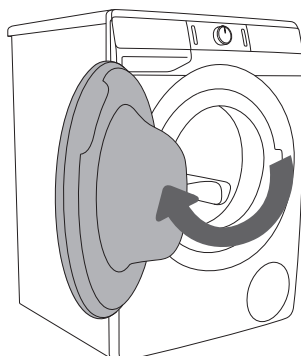

2



3

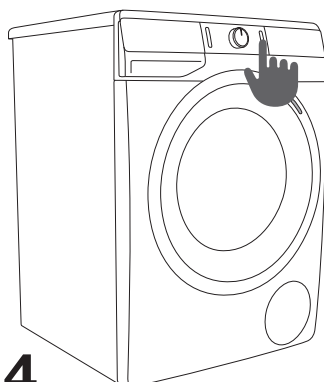



























4

⚠ Nenaudokite ploviklių ar valiklių, kurie gali sugadinti mašiną (atkreipkite dėmesį į rekomendacijas ir įspėjimus, kuriuos pateikė skalbimo priemonių gamintojas).

SKALBIMAS, ŽINGSNIS PO ŽINGSNIO (1-7)

1 VEIKSMAS: ATSIŽVELKITE Į ETIKETES ANT SKALBINIŲ

Normalus skalbimas; Jautrių skalbinių skalbimas	Didžiausia skalbimo temperatūra 95°C  	Didžiausia skalbimo temperatūra 60°C  	Didžiausia skalbimo temperatūra 40°C  	Didžiausia skalbimo temperatūra 30°C  	Skalbimas tik rankomis 	Neskalbkite 
Balinimas	Balinimas šaltame vandenyje 			Balinti neleidžiama 		
Cheminis valymas	Cheminis valymas su visomis medžiagomis 	Tirpiklis naftos pagrindu R11, R113 	Cheminis valymas žibalu, grynu alkoholiu ir R 113 	Cheminis valymas neleidžiamas 		
Lyginimas	Karštas lyginimas iki 200°C 	Karštas lyginimas iki 150°C 	Karštas lyginimas iki 110°C 	Lyginimas neleidžiamas 		
Džiovinimas	Sausas plokščias (dėti ant plokščio paviršiaus) 	Lašinamas sausas  Linija sausa 	Aukšta temperatūra  Žema temperatūra 	Nedžiovinti džiovintuve 		

2 VEIKSMAS: PASIRUOŠIMAS SKALBIMO PROCESUI

1. Surūšiuokite skalbinius pagal audinį, spalvas, rūšis, nešvarumą, ir leistiną skalbimo temperatūrą (žr. PROGRAMŲ LENTELE).
2. Skalbkite skalbinius, kuriuose yra daug pluošto ar pūkų, atskirai nuo kitų skalbinių.
3. Užsekite sagas ir užtrauktukus, suriškite kaspinus, išverskite kišenes; pašalinkite bet kokius metalinius spaustukus, kurie gali sugadinti skalbinius ir skalbimo mašinos vidų arba užkimšti kanalizaciją.
4. Dėkite plonus drabužius į specialios paskirties skalbinių skalbimo maišelį. (Specialios paskirties skalbimo maišelį galima įsigyti kaip papildomą priedą).

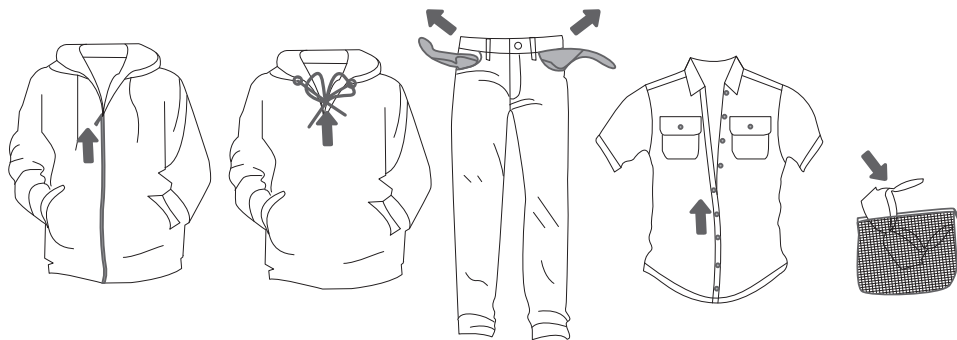

SKALBIMO MAŠINOS ĮJUNGIMAS

Skalbimo mašiną prijunkite prie maitinimo tinklo ir prie vandens tiekimo.

Paspauskite (1) **ĮJUNGIMO/İŠJUNGIMO/ATSTATOS** mygtuką, įjunkite prietaisą (pav. nuo 1 iki 2).

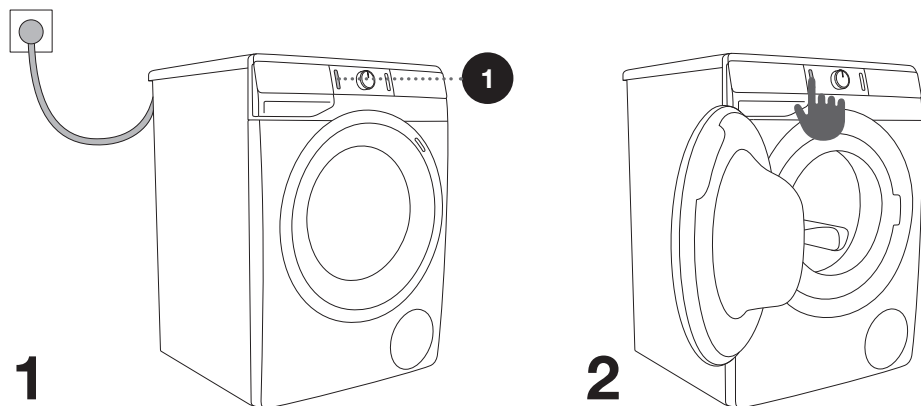

SKALBIMO MAŠINOS PAKROVIMAS

Atidarykite skalbimo mašinos dureles, patraukdami rankenėlę link savęs (1 pav.).

Įdėkite skalbinius į būgną (įsitinkinkite, kad būgnas tuščias) (2 pav.).

Įsitinkinkite, kad tarp durelių ir guminės tarpinės nėra įstrigusių drabužių. Uždarykite skalbimo mašinos dureles (3 pav.).

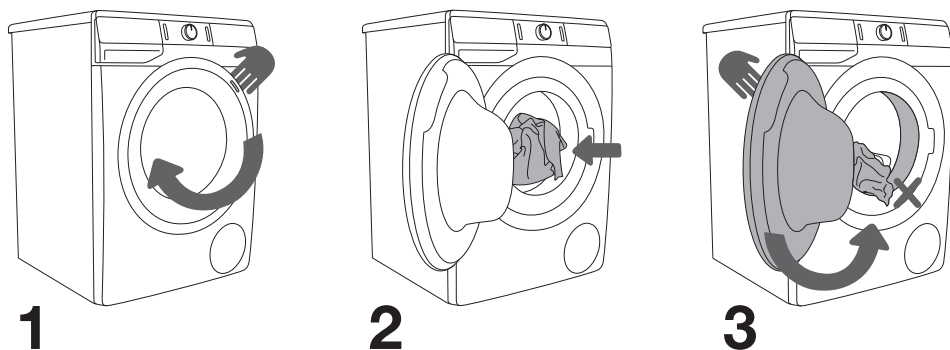

Neperkraukite būgno! Žr. PROGRAMŲ LENTELE ir vardinę apkrovą, kaip nurodyta techninių duomenų plokštelėje.

Jei skalbimo mašinos būgnas yra perpildytas, skalbiniai nebus išskalbti taip kruopščiai.

3 VEIKSMAS: PASIRINKITE TINKAMĄ SKALBIMO PROGRAMĄ

Pasukdami **programavimo** rankenėlę (2) į kairę arba į dešinę, pasirinkite programą (priklausomai nuo skalbinių rūšies ir jų švarumo). Žr. PROGRAMŲ LENTELE.

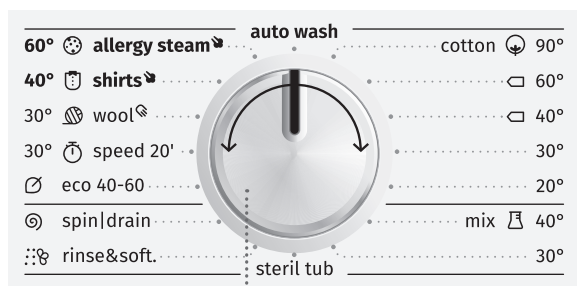

2

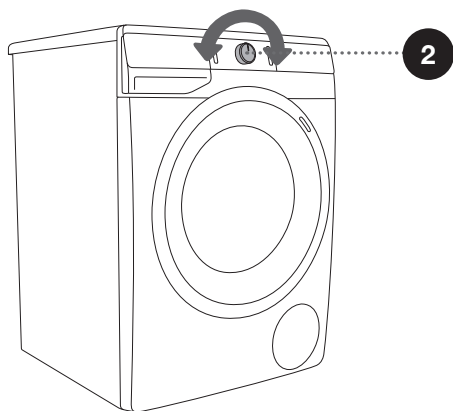





☀ Veikimo metu programų pasirinkimo mygtukas (2) automatiškai nesisuka.

☀ Skalavimo programos yra išsamios programos, apimančios visus skalavimo etapus, įskaitant minkštinimą ir gręžimą (tai netaikoma Dalinėms programoms).

☀ Dalinės programos yra nepriklausomos programos. Naudokite juos, kai manote, kad nereikia visos skalavimo programos.















PROGRAMŲ LENTELĖ

Programa (priklausomai nuo modelio)	Maks. apkrova	Rekomenduojamas kiekis	Programos aprašymas
 Cotton (Medvilnė) 20°C - 90°C	* MAX		Skalavimo programa vidutiniškai ir labai nešvariems baltiems ir spalvotiems skalbiniams. Temperatūrą galima nustatyti atskirai; Todėl instrukcijų, nurodytų ant drabužių. Pasirinkite 40°C, jei skalbiniai tik šiek tiek nešvarūs. Gręžimo greitį galima nustatyti pagal poreikius. Programos trukmė ir vandens kiekis bus priderinti prie skalbinių kiekio.
 Mix (Mišrūs) (Mišrūs skalbiniai/ Sintetika) 30°C - 40°C	3,5 kg		Skalavimo programa, skirta ploniems drabužiams iš sintetinių ir mišrių pluoštų arba viskozės, ir paprastai medvilnės priežiūrai. Laikykitės instrukcijų, nurodytų ant drabužių. Dauguma drabužių iš sintetinių pluoštų skalbiami 40°C temperatūroje.
Steril tub (Sterili vonelė) (Savaiminio išsivalymo programa)	0 kg		Ši skalavimo programa yra naudojama valyti būgną ir pašalinti skalbiklio likučius ir bakterijas. Norėdami pasirinkti programą, pasukite programos selektoriaus rankenėlę kairėn arba dešinėn į Steril tub (Sterilios vonelės) (Savaiminio išsivalymo programos) padėtį. Kitų papildomų funkcijų pasirinkti negalima. Būgnas turi būti tuščias. Galite įpilti šiek tiek distiliuoto acto (apie 2 dl) arba natrio bikarbonato (1 šaukštą arba 15 g). Rekomenduojame naudoti savaiminio išsivalymo programą bent kartą per mėnesį.
 Rinse/Softening (Skalavimas/ Minkštinimas) (Dalinė programa)	/		išskalbtų skalbinių minkštinimui, standinimui arba impregnavimui. Ji taip pat gali būti naudojama trumpam skalavimui, tačiau nepridedant minkštiklių. Ji baigiama papildomu skalavimu. Taip pat galite pasirinkti WATER+ (VANDUO+) (AUKŠTAS VANDENS LYGIS) pasirinkdami papildomą funkciją.

* Maksimali apkrova (MAX)

** Pusė apkrovos (1/2)

/ Bet kokia apkrova (0 kg – maks. kg)

Programa (priklausomai nuo modelio)		Maks. apkrova	Rekomenduojamas kiekis	Programos aprašymas
1600	Spin/Drain (Grėžimas) (Grėžimo greitis/Vandens nutekėjimas) (Dalinė programa)	/		Naudokite programą tik kai norite gręžti skalbinius. Jei norite tik išpumpuoti vandenį iš skalbimo mašinos, pasirinkite SPIN  (GRĖŽIMAS) (7) mygtuką (vandens nutekėjimas)  .
	Eco 40-60	* MAX		Skalbimo ciklas įprastai užterštiems medvilniniams skalbiniams, skalbiamiems, kaip nurodyta, nuo 40°C iki 60°C temperatūroje.
	Speed 20' (20 greitis) 30°C	2,5 kg		Greita skalbimo programa skalbinių atgaivinimui.
	Wool/Handwash (Vilna/Rankinis skalbimas) 30°C	2 kg		Švelni programa, skirta vilnos, šilko drabužių, kuriuos reikia skalbti rankomis, skalbimui. Maksimali temperatūra yra 30°C. Ši programa turi trumpą grėžimo ciklą. Didžiausias galimas grėžimo greitis yra 800 aps.
	Shirts  (Marškiniai) (Marškiniai su garu) 40°C	3,5 kg		Ši programa skirta drabužiams iš medvilnės, mikropluoštų ir sintetinių medžiagų, plauti; skalbti apykaklėms ir rankogaliams. Skalbimas vyksta žemoje temperatūroje, su didesniu vandens kiekiu ir švelniu džiovinimu. Iš anksto nustatytas grėžimo greitis – 800 aps./min.
	Allergy steam  (Antialerginė programa su garu) 60°C	** (1/2)		Programa skirta skalbti nuo normaliai iki labai nešvariems drabužiams, kuriems reikia ypatingos priežiūros, pvz., žmonių, turinčių labai jautrią odą ar odos alergiją, drabužiams. Rekomenduojame išversti drabužius, nes skalbant geriau nuplautos odos dalelės ir kiti nešvarumai. Taip pat galima skalbti didžiausioje temperatūroje ir didžiausiu grėžimo greičiu. Iš anksto nustatytas grėžimo greitis – 800 aps./min.

* Maksimali apkrova (MAX)

** Pusė apkrovos (1/2)

/ Bet kokia apkrova (0 kg – maks. kg)

Programa (priklausomai nuo modelio)		Maks. apkrova	Rekomenduojamas kiekis	Programos aprašymas
Auto wash (Auto skalbimas) 30°C		* MAX		Ši skalbimo programa automatiškai sureguliuoja pagrindinio skalbimo trukmę ir skalavimų kiekį pagal įdėtų skalbinių tipą ir kiekį. Naudokite ją lengvai suteptiems skalbiniams. Jokių papildomų programos nustatymų nėra.

* Maksimali apkrova (MAX)

** Pusė apkrovos (1/2)

/ Bet kokia apkrova (0 kg – maks. kg)

	Didžiausia dozė (70 ml/g)
	Pusė dozės (40 ml/g)
	Maža dozė (20 ml/g)

☼ Įpilkite miltelių arba skystų ploviklių pagal gamintojo instrukcijas, atsižvelgdami į skalbimo temperatūrą, skalbimo programą, skalbinių nešvarumo lygį ir vandens kietumą.

☼ Didžiausia skalbinių masė kilogramais (medvilnės programai) nurodyta ant skalbimo mašinos durelių pritvirtintoje lentelėje. (žr. skyrių »SKALBIMO MAŠINOS APRAŠYMAS/Techninė informacija«).

☼ Didžiausia arba nominali apkrova taikoma skalbiniams pagal IEC 60456 standartą.

☼ Siekiant geresnio skalbimo efekto, rekomenduojame pakrauti būgną 2/3 naudojant medvilnės programas.

4 VEIKSMAS: NUSTATYMŲ PASIRINKIMAS

Daugelyje programų yra pagrindiniai nustatymai, tačiau šiuos nustatymus galima keisti.

Norėdami pakeisti nustatymus, paspauskite atitinkamą funkcijos mygtuką (prieš paspaudžiant mygtuką (3) START/PAUSE).

Funkcijos, kurių negalima keisti su pasirinkta skalbimo programa, yra apšviestos silpnai (pritemdytos).

Kai kurių funkcijų pasirinkti negalima su kai kuriomis programomis. Tokios funkcijos nebus įjungtos, o mygtukas mirksės, paspaudus (žr. FUNKCIJŲ LENTELE).

Pasirinktos programos funkcijų apšvietimo aprašymas:

- **Dega** (Pagr. nustat.);
- **Pritemdytas** (Funkcijos, kurias galima reguliuoti) ir
- **Nedega** (Funkcijos, kurių negalima pasirinkti).

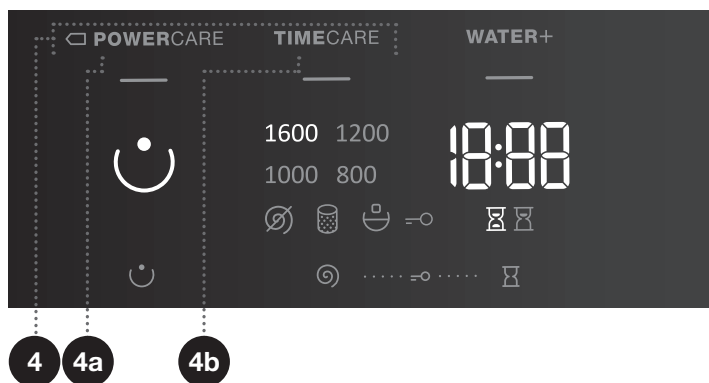

4

SKALBIMO REŽIMAS

NORMALCARE (NORMALIPRIEŽIŪRA) (pagr. nustat.)



☐ **POWERCARE** (4a) (šis režimas taupys energiją; skalbimo laikas bus ilgesnis, o vandens suvartojimas mažesnis.)

Ant pasirinkto skalbimo būdo mygtuko dega lemputė.

TIMECARE (4b) (šis režimas sutaupys laiko, nes programos trukmė bus trumpesnė, tačiau joje bus naudojama daugiau vandens.)

Rekomenduojame pusę apkrovos medvilnės programai.

SPIN (GREŽIMAS) (GREŽIMO GREITIS/VANDENS NUTEKĖJIMAS/SIURBLIO SUSTABDYMAS)

Norint pakeisti grežimo greitį, įjungti tik išleidimą ir sustabdyti siurbli (7). Esant iš anksto nustatytam arba pasirinktam grežimo greičiui indikatoriuje degs (7a). Jei pasirinksite nutekėjimą be grežimo, ekrane pasirodys simbolis  (7b). Jei pasirinksite sustabdyti siurblio sustabdymas, ekrane pasirodys simbolis  (7c).

Pasirinkę parinktį »siurblio sustabdymas«  (7c), jei norite, kad skalbiniai išliktų pamerkti vandenyje nuo paskutinio skalavimo ciklo, ir nebūtų grežiami, kai negalėsite jų išimti iš skalbimo mašinos iš karto po skalbimo programos pabaigos. Galima nustatyti pageidaujama grežimo greitį. Norėdami tęsti programą, paspauskite mygtuką (3) **START/PAUSE**, kuris yra įjungtas. Vanduo bus išleistas (išpumpuotas) ir bus vykdomas galutinis grežimo ciklas.

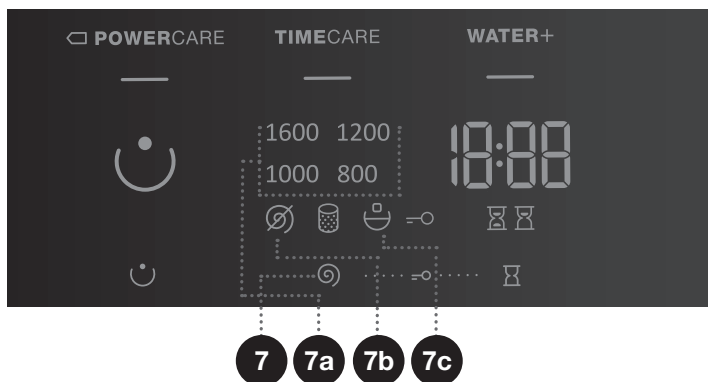

7 + 10

UŽRAKTAS NUO VAIKŲ

Saugos funkcija. Norėdami suaktyvinti užraktą nuo vaikų, tuo pačiu metu paspauskite (7) **SPIN** (GRĘŽIMAS) (GRĘŽIMO GREITIS/ VANDENS NUTEKĖJIMAS/SIURBLIO SUSTABDYMAS) ir (10) **START DELAY** (PRADŽIOS DELSA) nustatymus ir palaikykite juos mažiausiai tris sekundes. Pasirinkimas bus patvirtintas garsiniu signalu ir bus įjungta mygtuko švieselė (dega simbolis = 9). Ta pačia tvarka galite išjungti užraktą nuo vaikų. Kol yra įjungtas užraktas nuo vaikų, programų ar papildomų funkcijų pakeisti negalima.

Užraktas nuo vaikų liks įjungtas, net skalbimo mašiną išjungus. Saugos sumetimais užraktas nuo vaikų neapsaugo skalbimo mašinos nuo išjungimo (1) ĮJUNGIMO/IŠJUNGIMO/ATSTATOS mygtuku. Norint pasirinkti naują programą, pirmiausia turi būti išjungtas užraktas nuo vaikų.

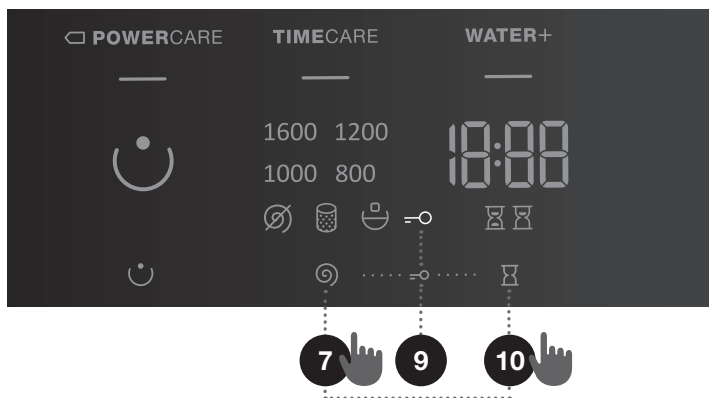

START DELAY ⏸ (PRADŽIOS DELSA)

Naudokite šią funkciją, jei norite skalbimo ciklą pradėti po tam tikro laiko. Paspauskite (10) **START DELAY** (PRADŽIOS DELSA) padėtį. Ekrane pasirodys --- (10a). Pavyzdžiui, jei pasirenkate programą, kurios trukmė yra 2:39, ekrane rodomas laikas ir užsidega simbolis ⏸ (10b).

Jei pasirinkta funkcija (10) **START DELAY** (PRADŽIOS DELSA), bus parodytas simbolis ⏸ (10c).

Paspaudus (10) **START DELAY** (PRADŽIOS DELSA) padėtį, galite sureguliuoti laiką iki 6 valandų 30 minučių žingsnių ir po to 1 val. žingsniais iki 24 val.

Jei niekas nepaspaudžiama 5 sekundes, rodomas faktinis skalbimo laikas. Norėdami vėl nustatyti skalbimo programos laiką, paspauskite (10) **START DELAY** (PRADŽIOS DELSA) padėtį.

Ši funkcija įjungiama paspaudus (3) **START/PAUSE** mygtuką. Laikas skaičiuojamas minutėmis. Kai atskaita pasiekia nulį, pasirinkta skalbimo programa pasileis automatiškai.

- Norėdami pertraukti ar pakeisti programą, uždelsimo laiką, paspauskite ir laikykite (1) ĮJUNGIMO/IŠJUNGIMO/ATSTATOS mygtuką. Paspauskite mygtuką (10) **START DELAY** (PRADŽIOS DELSA), norėdami pasirinkti naują atidėjimo laiką ir patvirtinkite jį paspausdami ((3) **START/PAUSE** mygtuką.
- Norėdami greitai atšaukti pradžios delką, paspauskite ir palaikykite padėtį (10) **START DELAY** (PRADŽIOS DELSA) 3 sekundes. Skalavimo programa bus tęsiama.
- Nutrūkus el. maitinimui prieš pasibaigiant delsos laikui elektros tiekimo gedimo atveju, paspauskite (3) **START/PAUSE** mygtuką, delsos laikas bus pradėtas skaičiuoti iš naujo.

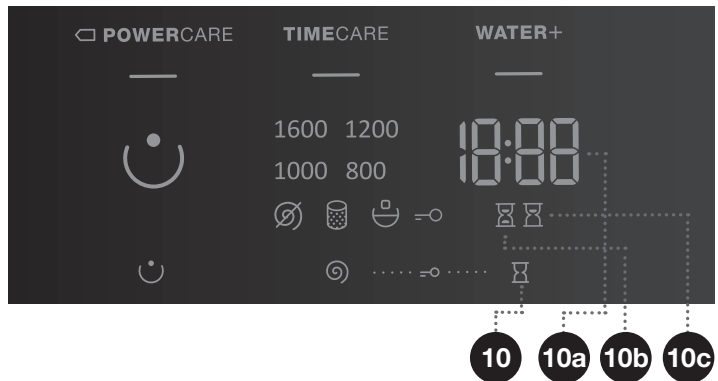

5 VEIKSMAS: PAPILDOMŲ FUNKCIJŲ PASIRINKIMAS

☼ Įjunkite/išjunkite funkcijas paspausdami norimą funkciją (prieš paspausdami mygtuką (3) START/PAUSE).

☼ Tam tikrų funkcijų pasirinkti negalima su kai kuriomis programomis. Tokios funkcijos ekrane nebus apšviestos, o paspaudus atitinkamą mygtuką, pasigirs garsinis signalas ir mirksės mygtukas (žr. FUNKCIJŲ LENTELE).

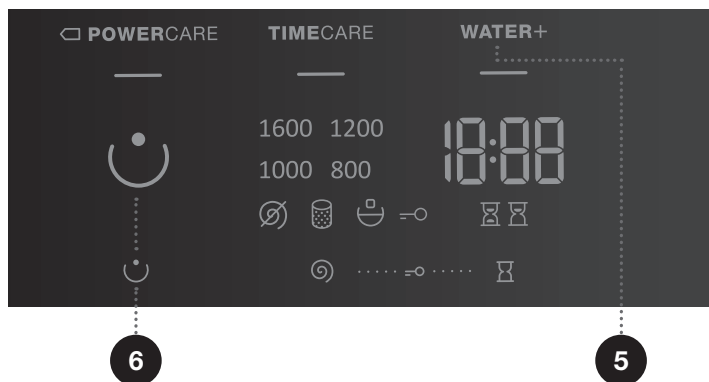

5

WATER+ (VANDUO+) (AUKŠTAS VANDENS LYGIS)

Naudokite šią funkciją, jei norite skalbti su didesniu vandens kiekiu ir dviem papildomais skalavimo ciklais kai kuriose programose.

6

PREWASH ☺ (MIRKYMAS)

Labai nešvarių skalbinių skalbimas, ypač su sunkiai pašalinamomis paviršiaus dėmėmis.

☼ Jei pasirinksite MIRKYMAS, pridėkite skalbimo priemonių į išankstinio skalbimo skyrių ☺.

☼ Kai skalbimo mašina yra išjungta, visos papildomos funkcijos grįžta į pagrindinius/numatytuosius nustatymus, išskyrus garso signalo nustatymus.

☼ Jei nustatėte **START DELAY** ☹ (PRADŽIOS DELSA) funkciją ir naudojate skystą skalbiklį, nerekomenduojame rinktis programos su pirminio skalbimo ciklu.

FUNKCIJŲLENTELĖ

Programos (priklausomai nuo modelio)		Temp. [°C]	NORMALCARE (NORMALIPRIEŽIŪRA) (pagr. nustat.)	☐ POWERCARE	TIMECARE	WATER+ (VANDUO+) (AUKŠTAS VANDENS LYGIS)	PREWASH (MIRKYMAS)	SIURBLIO SUSTOJIMAS	SPIN Ⓢ (GRĘŽIMAS) (GRĘŽIMO GREIČIO NUSTATYMAS)
🌀	Cotton (Medvilnė)	90	•	•	•	•	•	•	•
		☐ 60	•	•	•	•	•	•	•
		☐ 40	•	•	•	•	•	•	•
		30	•	•	•	•	•	•	•
		20	•	•	•	•	•	•	•
🧺	Mix (Mišrūs) (Mišrūs skalbiniai/Sintetika)	40	•	•	•	•	•	•	•
		30	•	•	•	•	•	•	•
	Steril tub (Sterili vonelė) (Savaiminio išsivalymo programa)	-	•						
⋮🌀	Rinse/Softening (Skalavimas/Minkštinimas) (Dalinė programa)	-	•			•		•	•
1600	Spin/Drain (Gręžimas) (Gręžimo greitis/Vandens nutekėjimas) (Dalinė programa)	-	•						•
🌀	Eco 40-60	-	•					•	•
🕒	Speed 20' (20 greitis)	30	•					•	•
🧺	Wool/Handwash (Vilna/Rankinis skalbimas)	30	•		•	•		•	•
👕	Shirts (Marškiniai) (Marškiniai su garu)	40	•			•		•	•
🌀	Allergy steam (Antialerginė programa su garu)	60	•					•	•
	Auto wash (Auto skalbimas)	30	•					•	•

- Galima naudoti papildomas funkcijas
- ☐ Standartinė programa

LAIKO OPTIMIZAVIMAS PROGRAMOS PROGRESO METU

Skalbimo programos pradžioje skalbimo mašina naudoja pažangias technologijas skalbinių kiekiui nustatyti. Po apkrovos aptikimo skalbimo mašina sureguliuoja programos trukmę.

6 VEIKSMAS: PRADĖKITE SKALBIMO PROGRAMĄ

Paspauskite (3) **START/PAUSE** mygtuką.

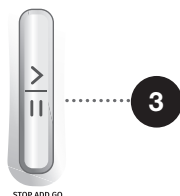

LAIKAS, LIKĖS IKI PROGRAMOS PABAIGOS  arba **START DELAY** (PRADŽIOS DELSA)  laikas (jei nustatytas) bus rodomas ekrane.

Paspaudus (3) **START/PAUSE** mygtuką, galima sukongūruoti sukimosi greitį (išskyrus Steril tub (Sterili vonelė) (Savaiminio išsivalymo programa) ir **SPIN**  (**GRĖŽIMAS**) (GRĖŽIMO GREITIS/VANDENS NUTEKĖJIMAS/SIURBLIO SUSTABDYMAS), užraktas nuo vaikų gali būti įjungtas arba išjungtas, o kitų nustatymų keisti negalima.

 Jei ekranas vis tiek mirksi, skalbimo mašinos durelės yra praviros arba netinkamai uždarytos. Uždarykite skalbimo mašinos dureles ir vėl paspauskite mygtuką (3) **START/PAUSE**, kad atnaujintumėte skalbimo programą.

7 VEIKSMAS: SKALBIMO PROGRAMOS PAKEITIMAS ARBA RANKINIS (FIZINIS) ATŠAUKIMAS

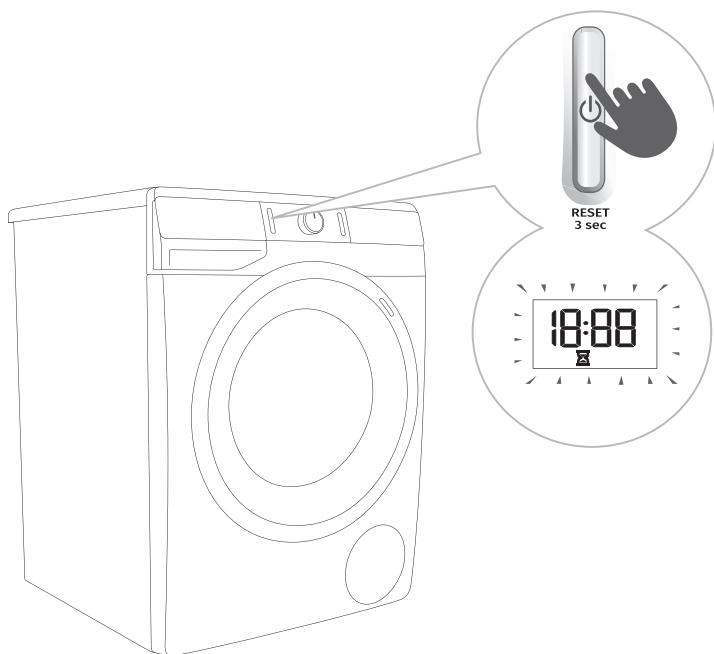

.....

1 Norėdami sustabdyti ir atšaukti skalbimo programą, paspauskite (1) ĮJUNGIMO/ IŠJUNGIMO/ ATSTATOS mygtuką ir palaikykite ilgiau nei 3 sekundes.

.....

2 Skalavimo programa laikinai pristabdoma, kai ekrane mirksi laikas, likęs iki programos pabaigos . Tuo pat metu skalavimo mašina siurbia vandenį iš skalavimo mašinos būgno. Kai vanduo bus išpumpuotas, skalavimo mašinos drelės bus atrakintos. Jei skalavimo mašinoje esantis vanduo yra karštas, skalavimo mašina automatiškai jį atvėsina ir išpila/ išleidžia.

8 VEIKSMAS: SKALBIMO PROGRAMOS PABAIGA

Skalbimo mašina parodys skalbimo programos pabaigą garsiniu signalu, ekrane pasirodys »End«, kol skalbimo mašina pereis į žemą budėjimo režimą arba išsijungs. Po 5 minučių ženklas »End« nebebus rodomas.



1. Atidarykite skalbyklės dureles.
2. Išimkite skalbinius iš būgno.
3. Nuvalykite guminę durelių tarpinę ir stiklą.
4. Uždarykite dureles.
5. Išjunkite vandens tiekimo čiaupą.
6. Norėdami išjungti skalbimo mašiną, paspauskite (1) ĮJUNGIMO/IŠJUNGIMO/ATSTATOS mygtuką.
7. Ištraukite maitinimo laidą iš maitinimo lizdo.

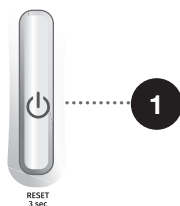

PROGRAMŲ NUTRAUKIMAS IR PAKEITIMAS

RANKINIS NUTRAUKIMAS

Norėdami sustabdyti ir atšaukti skalbimo programą, paspauskite (1) **IJUNGIMO/IŠJUNGIMO/ATSTATOS** mygtuką ir palaikykite ilgiau nei 3 sekundes. Ekrane mirksės lemputės. Tuo pat metu skalbimo mašina siurbia vandenį iš skalbimo mašinos būgno. Kai vanduo bus išpumpuotas, skalbimo mašinos drelės bus atrakintos. Jei skalbimo mašinoje esantis vanduo yra karštas, skalbimo mašina automatiškai jį atvėsina ir išpila/išleidžia.

ASMENINIAI NUSTATYMAI

Galite pakeisti ir pagrindinius arba numatytuosius kiekvienos skalbimo programos parametrus. Pasirinkus programą ir papildomas funkcijas, galite išsaugoti tokį derinį paspausdami (3) **START/PAUSE** mygtuką ir palaikydami jį penkias sekundes. Ekrane pasirodys **S C**. Programa bus saugoma iki tol, kol ją pakeisite (naudodami tą pačią procedūrą). Asmeninius nustatymus taip pat galima atstatyti į gamintojo nustatymus iš vartotojo meniu.

ASMENINIŲ NUSTATYMŲ MENIU

Norėdami išjungti skalbimo mašiną, paspauskite (1) **IJUNGIMO/IŠJUNGIMO/ATSTATOS** mygtuką. Tuo pačiu metu paspauskite (6) **PREWASH** ◡ (MIRKYMAS) ir (10) **START DELAY** ▢ (PRADŽIOS DELSA) padėtis, kad atidarytumėte Asmeninių nustatymų meniu. Signalo lemputės ◡ **POWERCARE**, **TIMECARE** ir **WATER+ (VANDUO+)** (AUKŠTAS VANDENS LYGIS) švies ekrane. LED ekrane pasirodys numeris 1, kuris taip pat rodo nustatymų funkciją. Pasukite programų pasirinkimo rankenėlę (2) į kairę arba į dešinę, kad pasirinktumėte funkciją, kurią norite pakeisti. Numeris 1 nurodo garso nustatymus, o numeris 2 rodo, kad Asmeninės programos nustatymai yra iš naujo nustatomi pagal gamyklinius numatytuosius parametrus. Jei per 20 sekundžių nepasirinksite pageidaujimų nustatymų, programa automatiškai grįš į pagrindinį meniu. Norėdami patvirtinti pageidaujamas funkcijas ir jų nustatymus, paspauskite (7) **SPIN** © (**GREŽIMAS**) (**GREŽIMO GREITIS/VANDENS NUTEKĖJIMAS/SIURBLIO SUSTABDYMAS**) padėtį; paspauskite (6) **PREWASH** ◡ (MIRKYMAS) padėtį, norėdami grįžti po vieną žingsnį. Garsinio signalo garsumą galima nustatyti keturiais lygiais (0 reiškia, kad garsas išjungtas; 1 reiškia, kad mygtuko garsas yra įjungtas; 2 reiškia mažą tūrį, o 3 reiškia didelį tūrį). Pasirinkite garsumo lygį sukdamį programavimo rankenėlę (2) į kairę arba į dešinę. Mažiausias nustatymas reiškia, kad garso signalas yra išjungtas.

PAUZĖS MYGTUKAS

Skalbimo programą visada galima sustabdyti, paspaudus mygtuką (3) **START/PAUSE**. Skalbimo programa **laikinau pristabdoma**, kai ekrane mirksi laikas, likęs iki programos pabaigos ▣. Jei būgne nėra vandens ir vandens temperatūra nėra per didelė, po tam tikro laiko drelės atsirakins ir jas bus galima atidaryti. Jei norite tęsti skalbimo programą, pirmiausia uždarykite drelės ir paspauskite (3) **START/PAUSE** mygtuką.

SKALBINIŲ PRIDĖJIMAS/IŠĖMIMAS VEIKANT METU SKALBIMO MAŠINAI

Po tam tikro laiko skalbyklės dureles galima atidaryti, jei vandens lygis ir temperatūra yra mažesni už iš anksto nustatytą ribą.

Jei laikomasi toliau nurodytų sąlygų, elektroninė durų spyna atrakinama ir galima atidaryti skalbimo mašinos dureles:

- vandens temperatūra būgne turi būti tinkama,
- vandens lygis būgne turi būti žemiau tam tikros vertės.

Norėdami į skalbimo mašiną įdėti arba išimti skalbinius programos vykdymo metu, darykite taip:

1. Paspauskite (3) **START/PAUSE** mygtuką.
2. Jei įvykdomos visos elektroninės durų spynos paleidimo sąlygos, galite atidaryti skalbimo mašinos dureles, pridėti ar pašalinti skalbinius iš būgno.
3. Uždarykite skalbimo mašinos dureles!
4. Paspauskite (3) **START/PAUSE** mygtuką.

Skalbimo programa bus tęsiama.

☹ Jei skalbimo metu pridodate daug skalbinių, skalbiniai bus išskalbti ne tai gerai, nes iš pradžių skalbyklė jautė mažesnę skalbinių svorį ir nustatė mažesnę vandens kiekį. Nepakankamas vandens kiekis, palyginus su skalbinių kiekiu, taip pat gali pabloginti skalbimo kokybę (sausų skalbinių trynimasis), ir skalbimo laikas gali būti ilgesnis.

☹ Skalbimo laikas bus tęsiamas nuo to momento, kuriame skalbimo programa buvo nutraukta.

KLAI DOS

Gedimo arba klaidos atveju programa bus nutraukta.

Mirksinčios signalinės lemputės ir garsinis signalas įspės apie tai (žr. skyrių »TRIKČIŲ DIAGNOSTIKA«), o gedimas bus nurodytas ekrane (E:XX).

ELEKTROS ENERGIJOS TIEKIMO NUTRAUKIMAS

Maitinimo sutrikimo atveju skalbimo programa bus nutraukta. Kai maitinimas vėl įjungiamas, ekrane pasirodys užrašas »PF« (dingo elektra). Norėdami vėl paleisti skalbimo programą, paspauskite mygtuką (3) **START/PAUSE**.

Delsos laiko negalima atstatyti.

Skalbimo laikas bus tęsiamas nuo to momento, kuriame skalbimo programa buvo nutraukta.

DINGUS ELEKTRAI, ATIDARYKITE DURELES RANKINIŲ BŪDU – PROGRAMOS PAUZĖS ATVEJU (TIK KAI KURIUOSE MODELIUOSE)

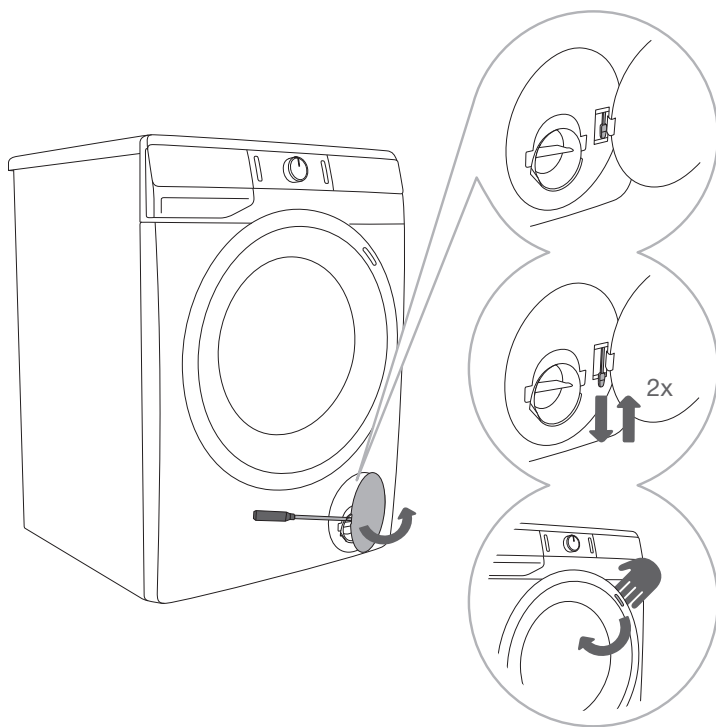

1 Kai programa yra pristabdyta arba pertraukta, atidarykite filtro dangtelį naudodami tinkamą įrankį (plokščią atsuktuvą ar panašų įrankį).

2 Skalbimo mašinos dureles galima atidaryti tik vienu metu traukiant specialią svirtį (esančią po filtru) ir durelių rankeną.

3 Atidarykite skalbimo mašinos dureles rankiniu būdu, patraukdami rankenėlę link savęs.

DURELIŲ ATIDARYMAS (PRISTABDYTI/ATŠAUKTI – KEISTI PROGRAMA)

Skalbiklės dureles galima atidaryti, jei vandens lygis mašinoje yra pakankamai mažas ir vandens temperatūra nėra pernelyg aukšta. Priešingu atveju naudokite rankinį (fizinį) sustabdymą (žr. skyrių »PROGRAMŲ NUTRŪKIMAS IR PROGRAMŲ KEITIMAS/Rankinis (fizinis) pertraukimas«).

⚠ Jei skalbimo mašinoje dingus elektrai vis dar yra vandens, neatidarykite durelių, kol rankiniu būdu neišleisite vandens iš skalbimo mašinos per siurblio filtrą. (žr. skyrių »VALYMAS IR PRIEŽIŪRA/siurblio filtro valymas«).

VALYMAS IR PRIEŽIŪRA

⚠️ **Prieš valydami, išjunkite skalbimo mašiną iš elektros tinklo.**

⚠️ **Neleiskite vaikams valyti prietaiso arba atlikti bet kokius techninės priežiūros darbus be tinkamos priežiūros!**

DOZATORIAUS STALČIUKO VALYMAS.

⚠️ **Padėkliuką reikia valyti bent du kartus per mėnesį.**

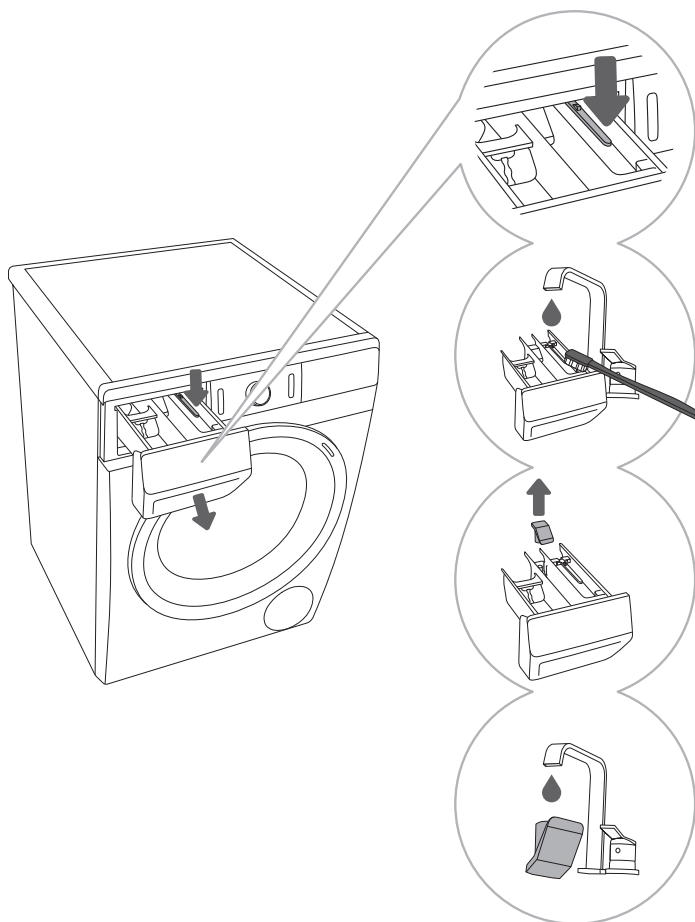

1 Norėdami išimti iš korpuso skalbiklių stalčiuką, paspauskite mažą svirtį.

2 Nuplaukite šepėčiu po tekančiu vandeniu ir išdžiovinkite. Taip pat pašalinkite visus skalbimo priemonių likučius iš korpuso apačios.

3 Jei reikia, išimkite ir išvalykite kištuko dangtelį.

4 Nuplaukite dangtelį tekančiu vandeniu ir įdėkite atgal.

⚠️ **Dozatoriaus stalčiuko neplaukite indaplovėje.**

VANDENS TIEKIMO ŽARNOS, SKALBIKLIO DOZATORIAUS KORPUSO IR GUMINIO DURELIŲ TARPIKLIO VALYMAS

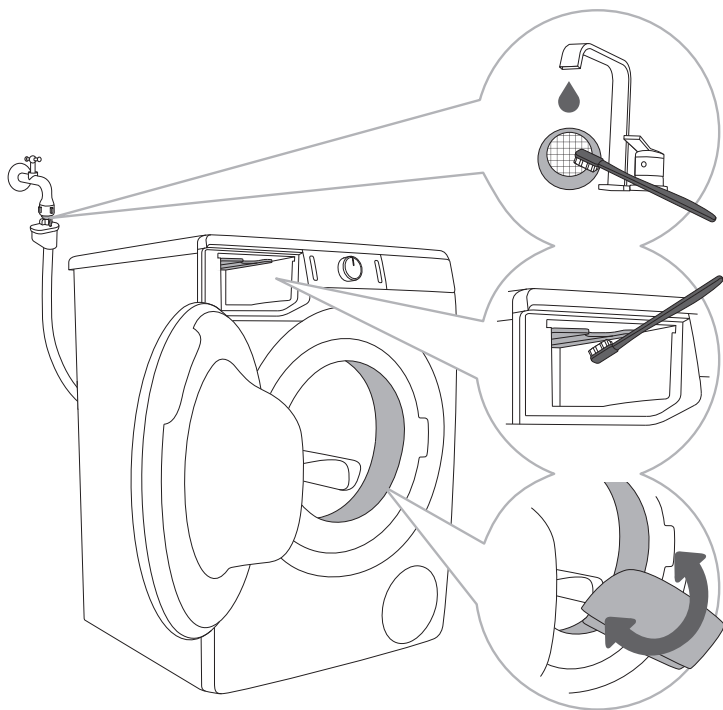

1 Nuplaukite tinklo filtrą po tekančiu vandeniu.

2 Naudokite šepetėlį, kad išvalytumėte visą skalavimo mašinos skalavimo skyrių, ypač skalavimo kameros viršutinės dalies purkštukus.

3 Po kiekvieno skalavimo nuvalykite guminę durelių tarpinę, norėdami pratęsti jos naudingo tarnavimo laiką.

SIURBLIO FILTRO VALYMAS

☞ Valymo metu gali ištekėti vanduo. Todėl rekomenduojama patiesti ant grindų sugeriančią šluostę.

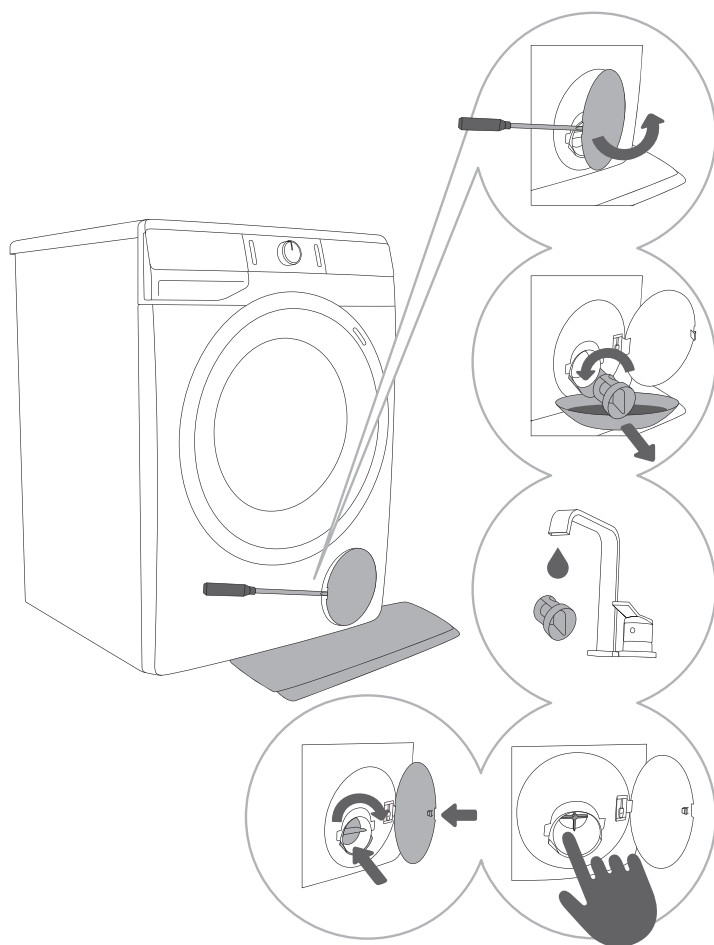

1 Atidarykite siurblio filtro dangtelį naudodami tinkamą įrankį (plokščią atsuktuvą ar panašų).

2 Prieš valydami siurblio filtrą nuimkite vandens išleidimo piltuvėlį. Pasukite siurblio filtrą prieš laikrodžio rodyklę. Išimkite filtrą, kad vanduo lėtai nutekėtų.

3 Kruopščiai išvalykite siurblio filtrą po tekančiu vandeniu.

4,5 Iš filtro korpuso ir siurblio sraigto pašalinkite visus daiktus ir nešvarumus. Siurblio filtrą vėl įdėkite, kaip parodyta paveiksle, ir pritvirtinkite jį sukdamai laikrodžio rodyklės kryptimi. Sandarumo sumetimais, filtro sandarinimo paviršius turi būti švarus.

⚠ Išvalykite siurblio filtrą ir sienos vandens gaudyklę, kai ekrane pasirodo simbolis (8).

☞ Siurblio filtras turi būti kartkartėmis keičiamas, ypač po labai senų ir plunksninių ar gauruotų skalbinių skalbimo.

SKALBIMO MAŠINOS IŠORĖS VALYMAS

⚠ Prieš valydami mašiną, visada ją atjunkite nuo maitinimo tinklo.

Skalbyklės išorinį ir ekraną valykite minkštu drėgnu medvilniniu skudurėliu ir vandeniu.

⚠ Nenaudokite ploviklių ar valiklių, kurie gali sugadinti mašiną (atkreipkite dėmesį į rekomendacijas ir įspėjimus, kuriuos pateikė skalbimo priemonių gamintojas).

🚫 Nevalykite skalbimo mašinos su vandens srove!

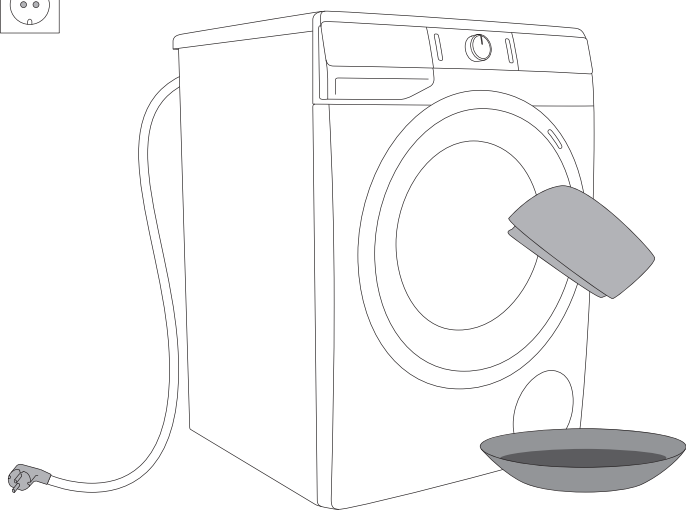

TRIKČIŲ ŠALINIMAS







KĄ DARYTI ...?







Skalbimo mašina automatiškai kontroliuoja atskirų funkcijų veikimą skalbimo programos metu. Nustačius gedimų, jie rodomi užrašu (E:XX) ekrane. Skalbimo mašina praneš apie klaidą, iki ji bus išjungta. Aplinkos kliūtys (pvz., elektros tinklų) gali sukelti įvairias klaidas (žr. TRIKČIŲ LENTELE). Tokiu atveju:









- Išjunkite skalbimo mašiną ir palaukite kelias sekundes.
- Įjunkite skalbimo mašiną ir iš naujo pakartokite skalbimo programą.
- Daugumą klaidų veikimo metu gali sutvarkyti pats vartotojas (žr. TRIKČIŲ LENTELE).
- Jei klaida išlieka, kreipkitės į įgaliotą aptarnavimo skyrių.
- Remontą gali atlikti tik tinkamai apmokytas asmuo.
- Jei prireikia remonto arba pateikiamos garantinės pretenzijos dėl netinkamo sujungimo arba skalbimo mašinos naudojimo, garantija negali būti taikoma. Tokiais atvejais taisymo išlaidas turi apmokėti vartotojas.



⚠ Garantija netaikoma gedimams ir triktims dėl trikdžių iš aplinkos (žaibo smūgio, elektros tinklo gedimų, stichinių nelaimių ir pan.).

TRIKČIŲ DIAGNOSTIKOS IR KLAIDŲ LENTELĖ

Gedimas/ klaida	Indikacija ekrane ir problemos aprašymas	Ką daryti?
E0	Netinkami nustatymai 	Paleiskite programą iš naujo. Jei klaida išlieka, kreipkitės į priežiūros techniką.
E1	Temperatūros jutiklio klaida 	Ištekantis vanduo per šaltas. Pakartokite skalbimo programą. Jei skalbimo mašina vėl praneša apie šią klaidą, skambinkite techninės priežiūros specialistui.
E2	Durų spynelės klaida 	Skalbimo mašinos durelės turi būti uždarytos. Ištraukite maitinimo laidą iš maitinimo lizdo; tada įkiškite maitinimo laidą į lizdą ir įjunkite skalbimo mašiną. Jei klaida išlieka, kreipkitės į priežiūros techniką.
E3	Vandens išleidimo klaida 	Patikrinkite šiuos dalykus: <ul style="list-style-type: none"> • ar įėjimo vožtuvas yra atidarytas, • ar filtras ant vandens įleidimo žarnos švarus, • ar vandens tiekimo žarna nedeformuotai (nukirpta, užsikimšusi ir t.t.). • vandens vamzdyje yra slėgis nuo 0,05 iki 0,8 MPa (0,5–8 bar); Tada paspauskite mygtuką (3) START/PAUSE , kad atnaujintumėte programą. Jei klaida išlieka, kreipkitės į priežiūros techniką.
E4	Variklio klaida 	Paleiskite programą iš naujo. Jei klaida išlieka, kreipkitės į priežiūros techniką.
E5	Variklio klaida 	Paleiskite programą iš naujo. Jei klaida išlieka, kreipkitės į priežiūros techniką.
E6	Vandens šildymo klaida 	Paleiskite programą iš naujo. Jei klaida išlieka, kreipkitės į priežiūros techniką.

Gedimas/ klaida	Indikacija ekrane ir problemos aprašymas	Ką daryti?
E7	Vandens išleidimo klaida 	Patikrinkite šiuos dalykus: <ul style="list-style-type: none"> • ar siurblio filtras švarus, • ar išleidimo žarna užkimšta, • nutekėjimas užkimštas, • jei išleidimo žarna yra dedama žemiau maksimalaus ir virš minimalaus aukščio (žr. skyrių »IRENGIMAS IR JUNGIMAS/ Vandens išleidimo žarnos prijungimas ir tvirtinimase«); tada vėl paspauskite (3) START /PAUSE mygtuką. Jei klaida išlieka, kreipkitės į priežiūros techniką.
E9	Skalbyklės apačioje aptikta vandens (»Total Aqua Stop« sistema) 	Išjunkite vėl įjunkite prietaisą. Jei klaida išlieka, kreipkitės į priežiūros techniką.
E10	Vandens lygio daviklio klaida 	Ištraukite maitinimo laidą iš maitinimo lizdo; tada įkiškite maitinimo laidą į lizdą ir įjunkite skalbimo mašiną. Jei klaida išlieka, kreipkitės į priežiūros techniką.
E11	Perpildyta vandens 	Jei būgne yra vandens, kuris viršija tam tikrą lygį, ir ekrane rodoma klaida, skalbimo programa bus nutraukta ir vanduo iš skalbimo mašinos bus išpumpuotas. Paleiskite programą iš naujo. Jei klaida išlieka, kreipkitės į priežiūros techniką. Jei būgne yra vandens, kuris viršija tam tikrą lygį, ir ekrane rodoma klaida, o skalbyklė ir toliau įpila vandens, užsukite vandens čiaupą ir skambinkite techninės priežiūros specialistui.
E12	Variklio valdymo klaida 	Paleiskite programą iš naujo. Jei klaida išlieka, kreipkitės į priežiūros techniką.
E22	Klaida užrakinant dureles 	Durelės uždarytos, bet negali būti užrakintos. Išjunkite skalbimo mašiną. Įjunkite ją ir vėl paleiskite skalbimo programą. Jei klaida išlieka, kreipkitės į priežiūros techniką.

Gedimas/ klaida	Indikacija ekrane ir problemos aprašymas	Ką daryti?
E23	Klaida atrakinant dureles 	Durelės uždarytos, bet negali būti atrakinamos. Išjunkite skalbimo mašiną, tada vėl įjunkite. Jei klaida išlieka, kreipkitės į priežiūros techniką. Norėdami atidaryti dureles, žiūrėkite skyrių »PROGRAMŲ NUTRŪKIMAS IR PROGRAMŲ KEITIMAS/Rankinis durelių atidarymas«.
E36	Sugedo skalbyklės elektronikos ryšys 	Ištraukite maitinimo laidą iš maitinimo lizdo; tada įkiškite maitinimo laidą į lizdą ir įjunkite skalbimo mašiną. Jei klaida išlieka, kreipkitės į priežiūros techniką.
E37	Sugedo skalbyklės elektronikos ryšys 	Ištraukite maitinimo laidą iš maitinimo lizdo; tada įkiškite maitinimo laidą į lizdą ir įjunkite skalbimo mašiną. Jei klaida išlieka, kreipkitės į priežiūros techniką.
	Vandens nutekėjimo sistemos perspėjimas Pasirodys  simbolis.	Įspėjimas apie mažesnį vandens srautą siurbimo etape. Patikrinkite šiuos dalykus: <ul style="list-style-type: none"> • ar siurblio filtras švarus, • ar išleidimo žarna užkimšta, • nutekėjimas užkimštas, • jei išleidimo žarna yra dedama žemiau maksimalaus ir virš minimalaus aukščio (žr. skyrių »ĮRENGIMAS IR JUNGIMAS/Vandens išleidimo žarnos prijungimas ir tvirtinimas«);
	Nevienodai pasiskirstę skalbiniai Kai baigsite skalbimo programą, indikatoriuje liks degti simbolis  .	Rankiniu būdu paskirstykite skalbinius ir paleiskite gręžimo programą. Žr. papildomą aprašymą skyriuje »GEDIMŲ NUSTATYMO LENTELĖ«.
cln	Steril tub (Sterili vonelė) (Savaiminio išsivalymo programa)  Kai skalbimo programa bus baigta, ekrane pasirodys užrašai »cln« ir »End«.	Rekomenduojame naudoti Steril tub (Sterili vonelė) (Savaiminio išsivalymo programa)
»PF«	Elektros energijos tiekimo nutraukimo įspėjimas (»PF«/Power Fail) 	Skalavimo procesas buvo nutrauktas dėl elektros energijos tiekimo trikties. Norėdami vėl paleisti, paspauskite (3) START/PAUSE mygtuką.

Gedimas/ klaida	Indikacija ekrane ir problemos aprašymas	Ką daryti?
	Nereaguoja ekranas ir visi mygtukai	Rankiniu būdu (fiziškai) sustabdykite skalbimo programą, paspausdami (1) ĮJUNGIMO/ISJUNGIMO/ATSTATOS mygtuką ir palaikykite ilgiau nei 3 sekundes. Ištraukite maitinimo laidą iš maitinimo lizdo; tada įkiškite maitinimo laidą į lizdą ir įjunkite skalbimo mašiną. Jei klaida išlieka, kreipkitės į priežiūros techniką.
	Skalbimo mašina laukia, pasirengusi atnaujinti skalbimo programą Laikas, likęs iki programos pabaigos, pakaitomis įjungiamas ir išjungiamas indikatoriuje  .	Norėdami atnaujinti skalbimo programą, paspauskite mygtuką (3) START/PAUSE arba rankiniu būdu (fiziškai) sustabdykite programą ir paspauskite mygtuką (1) ĮJUNGIMO/ISJUNGIMO/ATSTATOS ir palaikykite ilgiau nei 3 sekundes.
	Pasirengimas atrakinti dureles Ekrane mirksės signalinės lemputės. 	Palaukite, kol procesas bus baigtas. Jei po proceso nenurodoma jokių klaidų, galima pradėti naują programą. Vanduo turi būti išleistas. Palaukite, kol durelės atsirakins.
	Triukšmas ir vibracija	Įsitikinkite, kad prietaisas yra išlygintas naudojant reguliuojamas kojeles ir kad veržlės yra gerai užveržtos.

Nevienodai paskirstyti skalbiniai arba skalbinių gniužulai skalbimo mašinos būgne gali sukelti tokias problemas, kaip vibracija ir triukšmingas darbas. Skalbimo mašina aptinka tokias problemas ir įjungia UKS* (*stabilumo kontrolės sistema).

Mažesnių apkrovų (pvz., vieno rankšluosčio, vieno megztinio, vieno chalato ir t.t.) arba drabužių, pagaminti iš medžiagų, turinčių specialių geometrinių savybių, beveik neįmanoma tolygiai paskirstyti skalbimo mašinos būgne (šepečiai, dideli daiktai ir t.t.). Dėl to skalbinius bandoma paskirstyti kelis kartus ir programa trunka ilgiau. Kraštutiniais atvejais nepalankiausiomis sąlygomis programa gali būti baigta neatlikus gręžimo ciklo.

UKS* (*stabilumo kontrolės sistema) leidžia stabiliai veikti ir užtikrina ilgesnę skalbimo mašinos naudojimo trukmę.

Jei problema išlieka, nors ir laikotės aukščiau pateiktų nurodymų, kreipkitės į įgaliojattį techninės priežiūros specialistą. Jei prireikia remonto arba pateikiamos garantinės pretenzijos dėl netinkamo sujungimo arba skalbimo mašinos naudojimo, garantija negali būti taikoma. Šiuo atveju naudotojas turi padengti remonto išlaidas.

TECHNINĖ APŽIŪRA

Prieš skambindami priežiūros technikui

Kai kreipsitės į techninio aptarnavimo centrą, nurodykite skalbimo mašinos tipą (1), kodą (2), modelio numerį (3) ir serijos numerį (4).

Modelio tipas, kodas ir serijos Nr. nurodyti tipo lentelėje (ant plokštelės) ant vidinės skalbimo mašinos durelių pusės.

⚠ Esant gedimui, naudokite tik patvirtintas atsargines dalis kreipkitės tik į įgaliotus gamintojus.

⚠ Jei prireikia remonto arba pateikiamos garantinės pretenzijos dėl netinkamo sujungimo arba skalbimo mašinos naudojimo, garantija negali būti taikoma. Tokiais atvejais taisymo išlaidas turi apmokėti vartotojas.

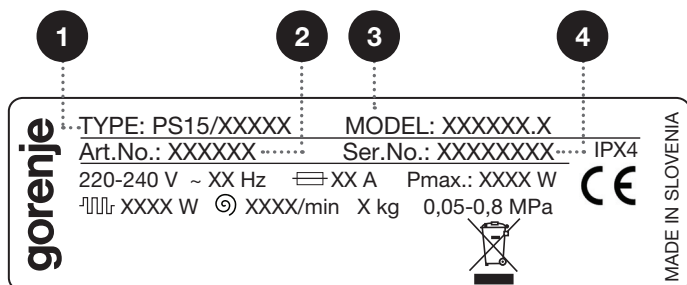
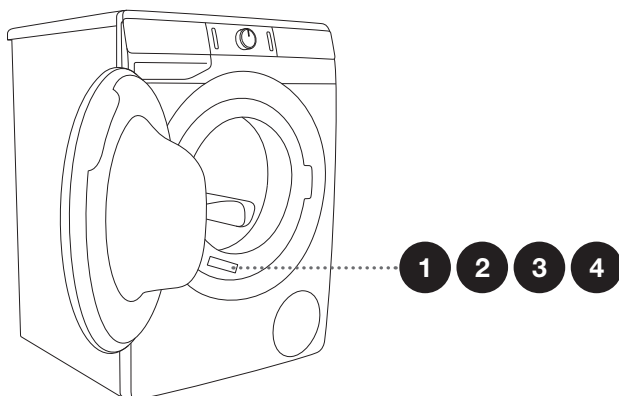

Papildoma įranga ir priedai techninei priežiūrai aprašyti mūsų interneto svetainėje adresu:
www.gorenje.com

SKALBIMO IR TAUPAUS SKALBIMO MAŠINOS NAUDOJIMO REKOMENDACIJOS

Pirmą kartą naujus spalvotus drabužius skalbkite atskirai.

Skalbkite labai nešvarius skalbinius mažesniais kiekiais, su daugiau ploviklio ar su mirkymo ciklu.

Prieš skalbinimą specialų dėmių valiklį užpilkite ant sunkiai išvalomų dėmių. Rekomenduojame skaityti skyrių »DĖMIŲ VALYMO APTARIMAI«.

Šiek tiek suteptus skalbinius rekomenduojame skalbti programa be mirkymo, naudoti trumpesnes programas (pvz., **TIMECARE**) ir žemesnę skalbimo temperatūrą.

Jei dažnai skalbiate skalbinius žemoje temperatūroje ir su skystais valikliais, gali imti daugintis bakterijos, kurios gali sukelti nemalonų kvapą. Siekiant išvengti tokio kvapo, retkarčiais rekomenduojame naudoti Steril tub (Sterilią vonelę) (Savaiminio valymo programa) (žr. PROGRAMŲ LENTELE).

Rekomenduojame vengti skalbti labai mažus kiekius skalbinių, nes tai besaikis energijos naudojimas ir prastesnis skalbimo mašinos veikimas.

Išlankstykite sulankstytus skalbinius prieš dėdami į būgną.
Naudokite tik ploviklius, tinkamus skalbti mašina.

Jei skalbimo priemonės per daug putoja arba jei per skalbimo priemonės dėklą eina putas, išplautus skalbinius reikia kruopščiai išskalauti dideliu kiekiu vandens. Pasirinkite skalbimo programą, bet nepridėkite skalbimo priemonių.

Įpilkite miltelių arba skystų ploviklių pagal gamintojo instrukcijas, atsižvelgdami į skalbimo temperatūrą, skalbimo programą, skalbinių nešvarumo lygį ir vandens kietumą.

Jei vandens kietumas viršija 14°dH, turėtų būti naudojamas vandens minkštiklis. Garantija netaikoma šildytuvo gedimams, atsiradusiems dėl neteisingo vandens minkštiklių naudojimo. Patikrinkite informaciją apie vandens kietumą iš savo vietinės vandens tiekimo įmonės ar institucijos.

Nerekomenduojama naudoti chloro turinčių baliklių, nes jie gali sugadinti šildytuvą.

Negalima dėti kietų ploviklio kamuoliukų į skalbinių ploviklio dozatorių, nes jie gali užkimšti skalbimo mašinos vamzdyną.

Naudojant skystus ir tirštus skalbinių priežiūros produktus, rekomenduojame juos atskiesti vandeniu, kad neužkimštų dozatoriaus dėklo nutekėjimo angos.

Skysti skalbikliai yra skirti skalbimo programoms be mirkymo ciklo.

Esant didesniai greičio greičiui, skalbiniuose bus mažiau drėgmės. Dėl to džiovinimas džiovyklėje bus taupesnis ir greitesnis.

Vandens kietumo	vandens kietumas			
	°dH (°N)	m mol/l	°fH(°F)	p.p.m.
1 – minkštas	< 8,4	< 1,5	< 15	< 150
2 – normalus	8,4 - 14	1,5 - 2,5	15 - 25	150 - 250
3 – kietas	> 14	> 2,5	> 25	> 250

☼ Patikrinkite informaciją apie vandens kietumą iš savo vietinės vandens tiekimo įmonės ar institucijos.

1 Skalbimo mašina turi skirstytuvą/skirtuką, kuris leidžia į skalbimo skyrių ☺ (kairysis skyrius) pridėti skysto skalbiklio.

2 Naudojant skalbimo miltelius, skirstytuvą/skirtuką reikia pakelti.

3 Naudojant skystą skalbiklį, skirstytuvą/skirtuką reikia nuleisti.

Skalbiklio dozatoriaus skyrių simboliai

☺	mirkymas
☺	pagrindinis skalbimas
☼	minkštinimas

☞ Rekomenduojame iš karto įdėti skalbimo miltelius prieš skalbimo ciklą. Jei pridėsite anksčiau, prieš dėdami skalbimo miltelius įsitikinkite, kad skalbiklių skyriaus dozatoriaus dėklas yra visiškai išdžiūvęs: priešingu atveju, prieš pradėdant skalbimą, skalbimo milteliai gali prilipti.

☞ Supilkite kondicionierių į dozatoriaus dėklą, į skyrių su simboliu ☞. Stebėkite rekomendacijas ant kondicionieriaus pakuotės.

☞ Nepilkite kondicionieriaus į skyrių virš maks. nuorodos (maksimalus nurodytas lygis). Priešingu atveju kondicionierius bus per anksti supiltas į skalbinius, todėl skalbimo poveikis bus prastesnis.

DĒMIŲ ŠALINIMAS

Prieš naudojant specialios paskirties dėmių valiklius, ne taip įsisenėjusias dėmes pabandykite valyti natūraliais metodais, kurie nekenkia aplinkai.

Tačiau reikia imtis skubių veiksmų. Pamirkykite dėmes su sugeriančia kempine ar popieriniu rankšluosčiu; tada nuskalbkite šaltu (drungnu) vandeniu – bet niekada neskalbkite su karštu!

Dėmės	Dėmių šalinimas
Purvas	Kai dėmė išdžiūsta, pirmiausia ją išskalbkite prieš dėdami skalbinį į skalbimo mašiną. Jei dėmes sunku išvalyti, pamerkite prieš skalbimą naudodami fermentinį dėmių valiklį. Jei dėmes sunku išvalyti, išskalbkite skalbinius skystu skalbikliu arba milteliais ir vandeniu prieš skalbimą.
Antiperspirantas	Prieš skalbimą skalbimo mašinoje, į skalbinius įpilkite skysto skalbiklio. Užpilkite dėmių valiklio ant bet kokių sunkiai valomų dėmių. Arba naudokite deguonies turinčią balinimo priemonę.
Arbata	Pamirkykite arba išskalaukite skalbinius šaltame vandenyje ir, jei reikia, įpilkite dėmių valiklio.
Šokoladas	Pamirkykite arba išskalaukite skalbinius drungnu muiluotu vandeniu. Tada įpilkite citrinų sulčių ir praskalaukite.
Rašalas	Prieš skalbimą skalbimo mašinoje, užpilkite dėmių valiklio ant dėmių. Taip pat galite naudoti denatūruotą alkoholį. Išverskite drabužius ir padėkite popierinį rankšluostį po dėme. Naudokite alkoholį kitoje dėmės pusėje. Proceso pabaigoje kruopščiai išskalaukite drabužius.
Flomasteris	Praskieskite krakmolą vandenyje ir užtepkite ant dėmės. Kai jis išdžius, ištrinkite jį šepetėliu; tada išskalbkite drabužius skalbimo mašinoje.
Kūdikių maistas (šlapimas, purvas, maisto dėmės)	Prieš skalbiant skalbimo mašina, pamirkykite dėmes drungname vandenyje ne trumpiau kaip pusvalandį. Kad lengviau pašalintumėte dėmes, pridėkite dėmių valiklio fermentų pagrindu.
Žolė	Prieš skalbiant skalbimo mašina, pamirkykite dėmių valiklyje fermentų pagrindu. Žolių dėmes taip pat galima pašalinti mirkant (maždaug 1 val.) praskiestose citrinų sultyse arba distiliuotame acte.
Kiaušiniai	Pamirkykite drabužį valiklyje fermentų pagrindu. Pamirkykite šaltame vandenyje bent 30 minučių arba kelias valandas, jei dėmės yra sunkiai valomos. Tada skalbkite skalbimo mašiną.
Kava	Pamirkykite drabužius vandenyje su druska. Jei dėmė nėra šviežia, pamerkite glicerino, amonjako ir alkoholio mišinyje.
Batų tepalas	Užtepkite kepimo aliejaus ant dėmės ir išskalaukite.
Kraujas	Švieži dažai – išskalaukite drabužius šaltu vandeniu ir skalbkite skalbimo mašinoje. Išdžiūvusios dėmės – pamirkykite drabužius valiklyje fermentų pagrindu. Tada skalbkite skalbimo mašiną. Jei dėmės neišsiplauna, pabandykite jas pašalinti su drabužiui tinkančia balinimo priemone.
Klijai, kramtomoji guma	Įdėkite drabužius į maišą ir padėkite į šaldiklį, kol dėmė sukietės. Tada nuimkite ją buku peiliu. Tada praskieskite dėmę dėmių valikliu ir gerai išskalbkite. Tada skalbkite skalbinius įprastai.

Dėmės	Dėmių šalinimas
Makiažas	Naudokite dėmių valiklį, skirtą mirkymui; tada išskalbkite skalbimo mašinoje.
Sviestas	Prieš skalbimą skalbimo mašinoje, dėmių valikliu sudrėkinkite dėmę. Tada išskalaukite karštu vandeniu (jei audinį galiam skalauti).
Pienas	Pamirkykite drabužį valiklyje fermentų pagrindu. Pamirkykite bent 30 minučių ar kelias valandas, jei dėmės sunkiai valomos. Tada skalbkite skalbimo mašiną.
Vaisių sultys	Užtepkite druskos ir vandens mišinį ant dėmės. Palikite tam tikrą laiką, tada išskalaukite. Prieš skalbimą skalbimo mašinoje, ant dėmės galite naudoti natrio bikarbonatą, distiliuotą actą arba citrinų sultis. Senų dėmių atveju naudokite gliceriną. Po 20 minučių išskalaukite šaltu vandeniu, po to skalbkite skalbimo mašinoje.
Vynas	Pamirkykite skalbinius šaltame vandenyje bent 30 minučių. Taip pat naudokite dėmių valiklį. Tada skalbkite skalbimo mašiną.
Vaškas	Drabužius įkiškite į šaldiklį, kol vaškas sukietės. Tuomet nugremžkite. Nuimkite likusį vašką, padėkite ant dėmės popierinį rankšluostį, tada pakaitinkite lygintuvu, kol popierius sugers vašką.
Prakaitas	Prieš skalbimą skalbimo mašinoje kruopščiai įtrinkite skystą skalbiklį į dėmę.
Kramtomoji guma	Drabužius įkiškite į šaldiklį, kol kramtoma guma sukietės. Tuomet nugremžkite. Tada skalbkite skalbimo mašiną.

ŠALINIMAS

Pakuotė yra pagaminta iš aplinkai nekenksmingų medžiagų, kurios gali būti perdirbtos, išmestos, arba sunaikintos be jokio pavojaus aplinkai. Šiuo tikslu pakuotės medžiagos yra atitinkamai paženklintos.













Ant produkto arba jo pakuotės esantis simbolis nurodo, kad produktas neturi būti išmestas su įprastomis buitinėmis atliekomis. Produktas turėtų būti perduotas į elektros ir elektroninės įrangos atliekų perdirbimo surinkimo centrą.

Kai išmetate prietaisą pasibaigus jo naudingo tarnavimo laikui, išimkite maitinimo laidus ir sunaikinkite durų skląstį, kad durys neužsiblokuotų (vaikų saugumui).

Slėsdami **prietaisą** teisingai, galėsite išvengti bet kokių neigiamų pasekmių ir poveikio aplinkai ir žmonių sveikatai, kuris gali atsirasti, jei gaminys išmetamas netinkamai. Prireikus išsamios informacijos apie gaminio šalinimą ir perdirbimą, kreipkitės į atitinkamas savivaldybių institucijas, atsakingas už atliekų tvarkymą, atliekų tvarkymo paslaugų įmones, arba parduotuvę, kurioje pirkote gaminį.

PROGRAMOS TRUKMĖ IR GRĘŽIMO GREIČIO LENTELĖ

Programos (priklausomai nuo modelio)	Temp. [°C]	NORMALCARE (NORMALPRIEŽIŪRA) (pagr. nustat.)	GRĘŽIMAS (GRĘŽIMO GREITIS)
		Skalbimo laikas [minutėmis]	[aps./min]
 Cotton (Medvilnė)	90	218	* 1200
	□ 60	182	
	□ 40	192	
	30	106	
	20	97	
 Mix (Mišrūs) (Mišrūs skalbiniai/Sintetika)	40	117	** 1000
	30	114	
Steril tub (Sterili vonelė) (Savaiminio išsivalymo programa)	-	112	-
 Rinse/Softening (Skalavimas/ Minkštinimas)	-	32	* 1200
1600 Spin/Drain (Gręžimas) (Gręžimo greitis/Vandens nutekėjimas) (Dalinė programa)	-	17	* 1200
 Eco 40-60	-	175	* 1200
 Speed 20' (20 greitis)	30	20	** 1000
 Wool/Handwash (Vilna/Rankinis skalbimas)	30	49	** 800
 Shirts  (Marškiniai) (Marškiniai su garu)	40	61	** 800
 Allergy steam  (Antialerginė programa su garu)	60	138	* 800
Auto wash (Auto skalbimas)	30	93	* 1200

* Gręžimo greitį galima keisti, o naujai nustatytas greitis gali būti iki maksimalaus greičio

** Priklauso nuo modelio

□ Standartinė programa

 Žema vandens temperatūra, žema maitinimo įtampas ir kitokia skalbimo apkrova gali turėti įtakos skalbimo laikui; likęs ekrano laikas yra reguliuojamas skalbimo proceso metu.

 Dėl skalbinių tipo ir kiekio nukrypimų, gręžimo, el. maitinimo virpesių, aplinkos temperatūros ir drėgmės, vartotojo išmatuotos vertės, programos trukmė ir galios suvartojimas gali skirtis nuo nurodytų lentelėje.

PRISTABDYMO REŽIMAS

Jei įjungę skalbimo mašiną nenaudosite jokios programos arba nenustatysite jokių nustatymų (**ĮJUNGIMO/IŠJUNGIMO/ATSTATOS** mygtukas (1)), po 5 minučių ekranas išsijungs ir pereis į budėjimo režimą, siekiant taupyti energiją.

Pasukus programų pasirinkimo rankenėlę (2) arba paspaudus **ĮJUNGIMO/ŠJUNGIMO/ATSTATOS** mygtuką (1), ekranas bus vėl įjungtas. Jei 5 minutes po programos pabaigos nieko nedarysite, ekranas bus išjungtas, siekiant taupyti energiją.

P_o = svertinė galia »išjungties« režime, [W]	< 0,5
P_I = svertinė galia budėjimo režime, [W]	< 0,5
T_I = laukimo laikas [min]	5,00

PRODUKTO INFORMACINIS LAPAS Pagal ES reglamentą Nr. 2019/2014

(priklausomai nuo modelio)

Tiekėjo pavadinimas arba prekės ženklas					
Tiekėjo adresas (*)					
Modelio žymuo					
Bendrieji gaminio parametrai					
Parametras	Vertė		Parametras	Vertė	
Vardinis pajėgumas (°) (kg)	x,x		Matmenys, cm	Aukštis	x
				Plotis	x
				Gylis	x
EEL _w (°)	x,x		Energijos vartojimo efektyvumo klasė (°)	[A/B/C/D/E/F/G] (°)	
Skalbimo efektyvumo indeksas (°)	x,xx		Skalavimo efektyvumas (g/kg) (°)	x,x	
Suvartojamos energijos kiekis kWh per ciklą, skalbiant pagal »eco 40-60« programą. Faktinis suvartojamos energijos kiekis priklausys nuo prietaiso naudojimo sąlygų.	x,xxx		Suvartojamo vandens kiekis litrais per ciklą, skalbiant pagal »eco 40-60« programą. Faktinis suvartojamo vandens kiekis priklausys nuo prietaiso naudojimo sąlygų ir vandens kietumo.	x	
Didžiausioji temperatūra apdorojamų tekstilės gaminių viduje (°) (°C)	Vardinis pajėgumas	x	Liekamasis drėgnis (°) (%)	Vardinis pajėgumas	x
	Pusė	x		Pusė	x
	Ketvirtis	x		Ketvirtis	x
Centrifugos sūkių skaičius (°) (aps./min)	Vardinis pajėgumas	x	Gręžimo efektyvumo klasė (°)	[A/B/C/D/E/F/G] (°)	
	Pusė	x			
	Ketvirtis	x			
Programos trukmė (°) (h:min)	Vardinis pajėgumas	x:xx	Tipas	[įmontuojamas/ atskiras]	
	Pusė	x:xx			
	Ketvirtis	x:xx			
Ore skleidžiamo akustinio triukšmo lygis gręžimo etapu (°) (dB(A) re 1 pW)	x		Ore skleidžiamo akustinio triukšmo klasė (°) (gręžimo etapas)	[A/B/C/D] (°)	
Išjungties veikseną (W)	x,xx		Budėjimo veikseną (W)	x,xx	
Uždelsioji veikseną (W) (jei taikoma)	x,xx		Tinklinė budėjimo veikseną (W) (jei taikoma)	x,xx	

Minimali tiekėjo suteiktos garantijos trukmė ^(b):	
Šis gaminys suprojektuotas taip, kad per skalbimo ciklą būtų išleidžiami sidabro jonai	[TAIP/NE]

Papildoma informacija

Nuoroda į tiekėjo interneto svetainę, kurioje pateikta Komisijos reglamento (ES) 2019/2023 ^(a) ^(b) II priedo 9 punkte nurodyta informacija:

- ^(a) »eco 40-60« programos.
- ^(b) Taikant Reglamento (ES) 2017/1369 4 straipsnio 4 dalį šių elementų pakeitimai neaktualūs.
- ^(c) Jei gaminių duomenų bazė automatiškai sukuria galutinį šio langelio turinį, tiekėjas šių duomenų nenurodo.

