

UA

ДЕТАЛЬНА ІНСТРУКЦІЯ
З ЕКСПЛУАТАЦІЇ
ЕЛЕКТРИЧНОЇ
ВБУДОВАНОЇ ДУХОВОЇ
ШАФИ З ПІРОЛІТИЧНИМ
ОЧИЩЕННЯМ
gorenje

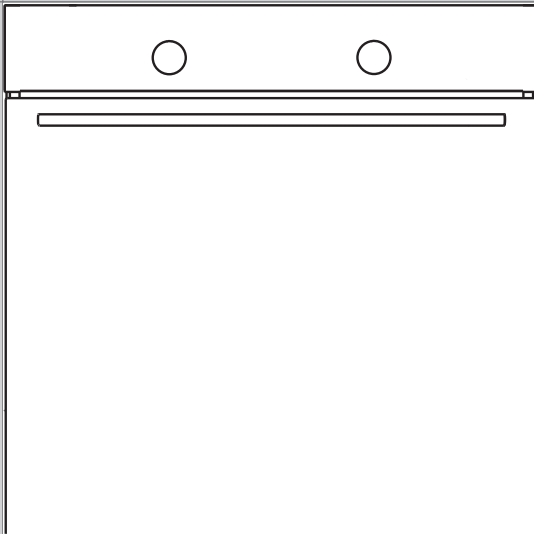

Ми дякуємо Вам за довіру і
покупку нашої продукції.

Ця детальна інструкція була розроблена,
щоб полегшити користування приладом.
Вона допоможе Вам ознайомитися із
новою духовою шафою якомога швидше.

Переконайтеся, що Ви отримали прилад
без ушкоджень. При виявленні пошкоджень
зверніться до торговельної організації, де
Ви придбали прилад.

Інструкція з монтажу та підключення
додається окремо.

Інструкції із експлуатації також доступні на
нашому сайті:

www.gorenje.ua / < <http://www.gorenje.ua> />



Важлива інформація



Примітка, підказка

ЗМІСТ

| | |
|---|---|
| 4 ВАЖЛИВІ ІНСТРУКЦІЇ З ТЕХНІКИ БЕЗПЕКИ 7 Перед підключенням приладу 8 ЕЛЕКТРИЧНА ВБУДОВАНА ДУХОВА ШАФА З ПІРОЛІТИЧНИМ ОЧИЩЕННЯМ 12 Панель управління 14 ТЕХНІЧНІ ДАНІ | ВСТУП |
| 15 ПЕРЕД ПЕРШИМ ВИКОРИСТАННЯМ | ПІДГОТОВКА ПРИЛАДУ ДО ПЕРШОГО ВИКОРИСТАННЯ |
| 16 ПРИГОТУВАННЯ ПО КРОКАХ (1-6) 16 Крок 1: УВІМКНЕННЯ І НАЛАШТУВАННЯ 17 Крок 2: ВИБІР РЕЖИМУ ПРИГОТУВАННЯ 19 Крок 3: вибір параметрів 22 Крок 4: ВИБІР ДОДАТКОВИХ ФУНКЦІЙ 24 Крок 5: ПОЧАТОК ПРОЦЕСУ ПРИГОТУВАННЯ 24 Крок 6: ВИМКНЕННЯ ДУХОВОЇ ШАФИ 25 ОПИС РЕЖИМІВ НАГРІВУ І ТАБЛИЦІ ПРИГОТУВАННЯ | ПРИГОТУВАННЯ ПО КРОКАХ |
| 45 ОЧИЩЕННЯ ТА ДОГЛЯД 46 Стандартне очищення робочої камери 47 Автоматичне очищення духовки за допомогою піролізу 49 Зняття та очищення знімних та телескопічних спрямовувачів 50 Встановлення панелей easyclean 51 Зняття та встановлення дверцят духовки 54 Зняття та встановлення скла дверцят 55 Заміна лампочки освітлення | ДОГЛЯД ТА ОЧИЩЕННЯ |
| 56 ТАБЛИЦЯ ПОМИЛОК І НЕСПРАВНОСТЕЙ 57 УТИЛІЗАЦІЯ | УСУНЕННЯ НЕСПРАВНОСТЕЙ |

ВАЖЛИВІ ІНСТРУКЦІЇ З ТЕХНІКИ БЕЗПЕКИ



УВАЖНО ПРОЧИТАЙТЕ ЦІ ІНСТРУКЦІЇ ТА ЗБЕРЕЖІТЬ ЇХ ДЛЯ ВИКОРИСТАННЯ В МАЙБУТНЬОМУ.

Цей прилад можна використовувати дітям віком від 8 років і старше, а також особам з обмеженими фізичними, тактильними або розумовими здібностями або з нестачею досвіду та знань, якщо вони перебувають під наглядом або отримали вказівки стосовно безпечного використання приладу та розуміють небезпеку, пов'язану з цим. Не дозволяйте дітям грати з приладом. Чищення приладу й догляд за ним не слід доручати дітям без нагляду.

ПОПЕРЕДЖЕННЯ. Прилад і його відкриті для доступу частини нагріваються під час використання. Слід проявляти обережність і не торкатися нагрівальних елементів. Не підпускайте до приладу дітей віком до 8 років без постійного нагляду.

ПОПЕРЕДЖЕННЯ. Відкриті для доступу деталі можуть сильно нагріватися під час використання. Не підпускайте дітей близько до приладу, щоб уникнути опіків.

Під час використання прилад нагрівається. Слід проявляти обережність і не торкатися нагрівальних елементів, розташованих усередині духової шафи.

Використовуйте лише температурний датчик, рекомендований для цієї духовки.

ПОПЕРЕДЖЕННЯ. Перед заміною лампи переконайтеся, що прилад вимкнено, щоб уникнути удару електричним струмом.

Не використовуйте для чищення скляних дверцят духовки або скла навісних кришок варильної поверхні (якщо потрібно) абразивні миючі засоби або гострі металеві скребки, оскільки вони можуть подряпати поверхню, що, у свою чергу, може призвести до розколювання скла.

Не використовуйте пароочишувач або очишувач високого тиску для чищення приладу, оскільки це може призвести до ураження електричним струмом.

Засоби відключення мають входити до стаціонарної електропроводки відповідно до правил підключення електропроводки.

Якщо шнур живлення пошкоджено, він підлягає заміні виробником, його сервісним агентом або іншими кваліфікованими спеціалістами, щоб запобігти виникненню небезпеки (тільки для приладів зі з'єднувальним проводом).

Прилад не можна закривати декоративними дверцятами, щоб уникнути перегрівання.

Цей прилад призначено для побутового використання. Не використовуйте прилад для будь-яких інших цілей, як-от опалення приміщень, сушіння домашніх або інших тварин, паперу, тканин, рослин тощо, оскільки це може призвести до травм або виникнення пожежі.

Прилад має підключати до електромережі лише уповноважений спеціаліст з обслуговування або фахівець. Непрофесійне втручання або спроби некваліфікованих осіб полагодити прилад можуть призвести до серйозних травм чи пошкодження приладу.

Якщо шнури живлення інших розташованих поряд приладів потраплять у дверцята духовки, вони можуть бути пошкоджені, що у свою чергу може спричинити коротке замикання. Тому необхідно тримати шнури живлення інших приладів на певній відстані від плити.

Не вкривайте стінки духовки алюмінієвою фольгою й не ставте дека або інший посуд на її дно. Алюмінієва фольга перешкоджатиме циркуляції повітря й таким чином заважатиме процесу приготування їжі, а також може спричинити пошкодження емалевого покриття.

Дверцята духовки можуть сильно нагріватися під час роботи. Для додаткового захисту встановлено третє скло, що зменшує температуру зовнішньої поверхні дверцят духовки (лише в деяких моделях).

У разі перенавантаження петлі дверцят духовки можуть пошкодитися. Не встановлюйте важкі сковороди на відчинені дверцята та не обпирайтеся на них під час чищення внутрішньої поверхні духовки. Не ставайте та не сідайте на відкриті дверцята духовки (особливо це стосується дітей!).

Не піднімайте прилад, тримаючи його за дверну ручку.

Експлуатація плити є безпечною як із використанням напрямних для дек, так і без них.

У жодному разі не накривайте та не перекривайте вентиляційні отвори.

Безпечне використання духової шафи під час піролітичного очищення

Перш ніж активувати автоматичне очищення, вийміть усі аксесуари з духовки: гриль, набір для смаження на рожні, дека, датчик готовності м'яса, дратові та висувні напрямні, а також посуд, який не входить до складу аксесуарів для духовки.

Перед очищенням необхідно видалити всю проливу рідину та виїняти всі знімні деталі всередині духовки.

Під час автоматичного очищення духовка дуже нагрівається ззовні. Існує загроза отримання опіків! Не підпускайте до неї дітей!

Перш ніж активувати автоматичне очищення, уважно прочитайте та виконайте інструкції з розділу «Чищення й обслуговування», де описано правильне й безпечне використання цієї функції.

Не розташовуйте жодних предметів на нижній панелі духовки.

Частинки їжі, жиру та сік, виділений під час смаження, можуть зайнятися під час автоматичного піролітичного очищення.

Існує ризик виникнення пожежі! Видаляйте з духовки харчові та інші залишки значного розміру щоразу перед автоматичним очищенням.

Не намагайтеся відчиняти дверцята під час автоматичного піролітичного очищення.

Переконайтеся, що отвір замка дверцят не закупорено брудом, оскільки це може завадити автоматичному блокуванню дверцят під час автоматичного піролітичного очищення духовки.

У разі відключення електроенергії під час піролітичного очищення програма через дві хвилини завершується, а дверцята залишаються заблокованими. Вони розблокуються приблизно через 30 хвилин після відновлення живлення незалежно від того, чи охолов прилад за цей час.

Не торкайтеся жодних металевих деталей приладу під час автоматичного очищення!

Піролітичне чищення передбачає дуже високу температуру, що може спричинити появу диму від залишків їжі. Під час піролітичного чищення рекомендуємо забезпечити достатню вентиляцію кухонного приміщення. Невеликі тварини дуже чутливі до диму, що з'являється під час такого чищення духовок. Рекомендуємо в цей час забрати їх із кухні, а після завершення піролітичного чищення — добре провітрити приміщення.

У результаті автоматичного чищення обладнання та камера духовки можуть дещо втратити колір і блиск.



Обережно! Поверхня гаряча під час піролітичного чищення.

ПЕРЕД ПІДКЛЮЧЕННЯМ ПРИЛАДУ:



Уважно прочитайте інструкції, перш ніж підключати прилад. Несправності, викликані неправильним підключенням або неналежним використанням приладу, не підлягають гарантійному ремонту або будь-якому іншому гарантійному обслуговуванню.

ЕЛЕКТРИЧНА ВБУДОВАНА ДУХОВА ШАФА З ПІРОЛІТИЧНИМ ОЧИЩЕННЯМ

(ОПИС ПРИЛАДУ І ОБЛАДНАННЯ — ЗАЛЕЖНО ВІД МОДЕЛІ)

На рисунку наведено одну з моделей вбудованих духових шаф. Інструкція розроблена для різних моделей, тому може містити функції та обладнання, яких немає у вашому приладі.

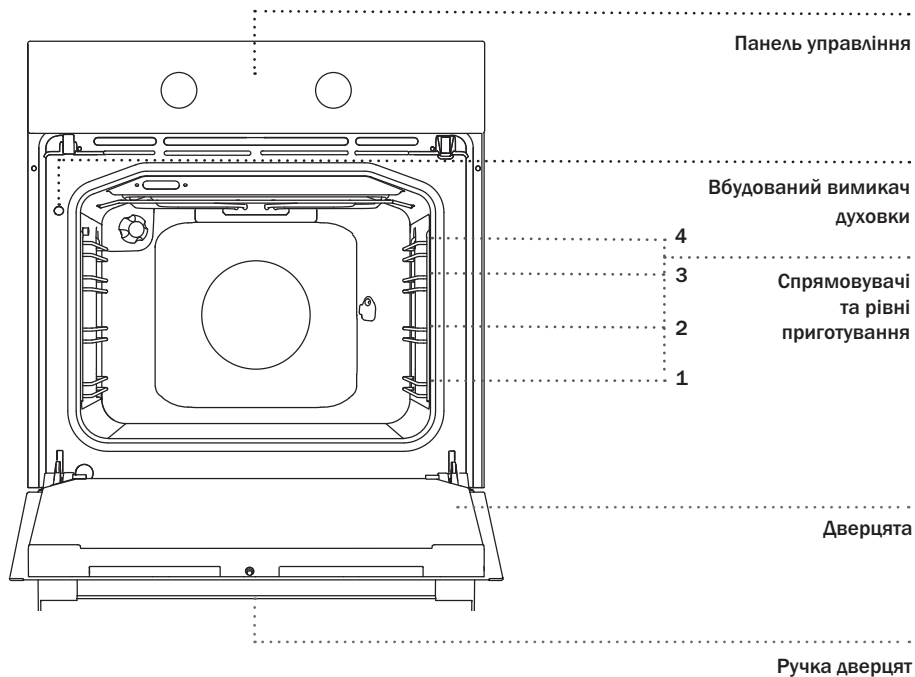

ВТОПЛЮВАНІ ПЕРЕМИКАЧІ

Натисніть на перемикач, щоб він вийшов з гнізда, потім, повертаючи, встановіть перемикач в необхідне положення.



Натисніть на перемикач, щоб він вийшов з гнізда, потім, повертаючи, встановіть перемикач в необхідне положення.

ЗНІМНІ СПРЯМОВУВАЧІ

Знімні спрямовувачі дозволяють готувати страви на п'яти рівнях (відлік рівнів проводиться знизу вгору). Рівні 3 і 4 використовуються для приготування на грилі.

ТЕЛЕСКОПІЧНІ СПРЯМОВУВАЧІ

Телескопічні спрямовувачі можуть бути встановлені на 2-му, 3-му і 4-му рівні.

Телескопічні спрямовувачі можуть висуватися частково або повністю.

ВБУДОВАНІ ВИМИКАЧІ

При відкриванні дверцят приладу, що працює, вбудовані вимикачі відключають вентилятор і нагрівальні елементи і знову включають їх після закриття дверцят.

ВЕНТИЛЯТОР ОХОЛОДЖЕННЯ

Прилад обладнано вентилятором охолодження, який охолоджує корпус та панель управління приладу.

ПОДОВЖЕНА РОБОТА ВЕНТИЛЯТОРА ОХОЛОДЖЕННЯ

Для додаткового охолодження вентилятор продовжує працювати ще деякий час після виключення приладу.

ОБЛАДНАННЯ



Перед піролітичним чищенням вийміть із духовки все обладнання, включно з телескопічними напрямними.

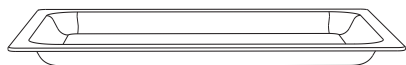

СКЛЯНЕ ДЕКО використовується для приготування на всіх режимах нагріву, а також може служити як таця для подачі на стіл.



РЕШІТКА використовується для приготування продуктів під грилем, також на неї можна ставити посуд із стравами.



На решітці є обмежувальний виступ, тому при витяганні трохи піднімайте решітку спереду.

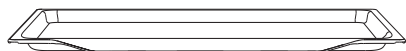

МІЛКЕ ДЕКО призначене для приготування випічки.

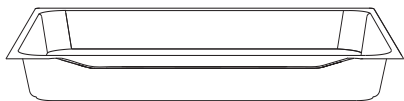

ГЛИБОКЕ ДЕКО використовується для запікання м'яса та приготування соковитої випічки. Також може використовуватися для збору жиру і м'ясного соку.



При приготуванні глибоке деко не можна встановлювати на 1-й рівень, крім випадків використання глибокого дека для збирання жиру і м'ясного соку при приготуванні на грилі або рожні.



Під час нагрівання форма аксесуарів для запікання може змінюватися. Це не впливає на їхню функціональність. Після охолодження їхня початкова форма відновиться.

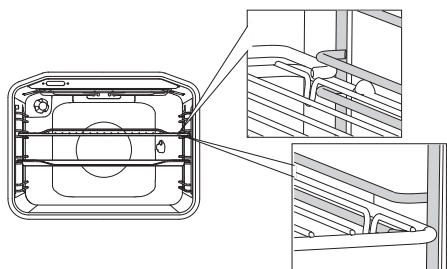

При знімних спрямовувачах решітку і деко вставляйте точно між двох дротиків одного рівня.

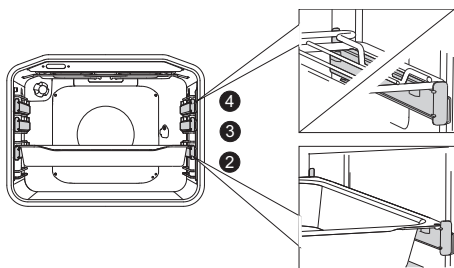

Щоб встановити решітку, мілке або глибоке деко на телескопічні спрямовувачі, висуньте пару спрямовувачів необхідного рівня. Встановіть деко чи решітку на телескопічні спрямовувачі і засуньте їх в духовку до кінця.



Переконайтеся, що спрямовувачі засунуті в духовку до кінця, і закрийте дверцята.

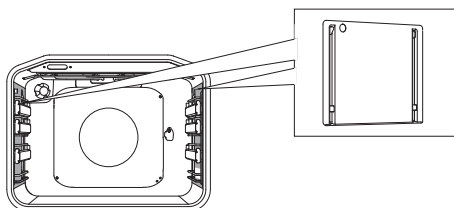

ПАНЕЛІ EASYCLEAN рзпобігають осідання жиру на бічних стінках духовки.



РОЖЕН призначений для запікання круглих шматків м'яса и птиці. У комплект рожна входять рамка, рожен з виделкою і гвинтами, знімна ручка.

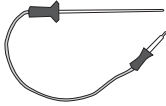

ЗОНД призначений для запікання великих шматків м'яса



Протягом роботи прилад і його доступні частини сильно нагріваються.
Використовуйте кухонні рукавиці або прихватки!

ПАНЕЛЬ УПРАВЛІННЯ

(ЗАЛЕЖНО ВІД МОДЕЛІ)

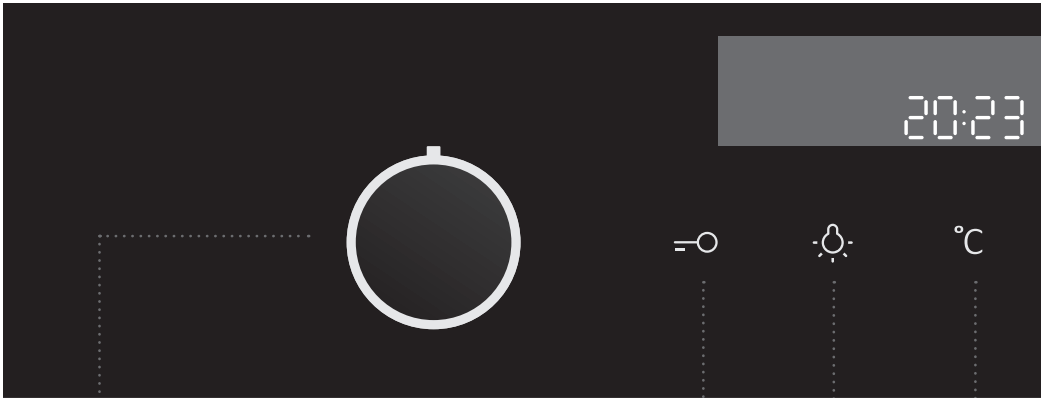

1 ПЕРЕМИКАЧ
РЕЖИМІВ НАГРІВУ

2 СЕНСОР
БЛОКУВАННЯ ВІД
ДІТЕЙ

3 СЕНСОР
ОСВІТЛЕННЯ

4 СЕНСОР
ТЕМПЕРАТУРИ

ПРИМІТКА

Залежно від моделі символи режимів нагріву можуть розташовуватися на панелі управління або на самому перемикачі.

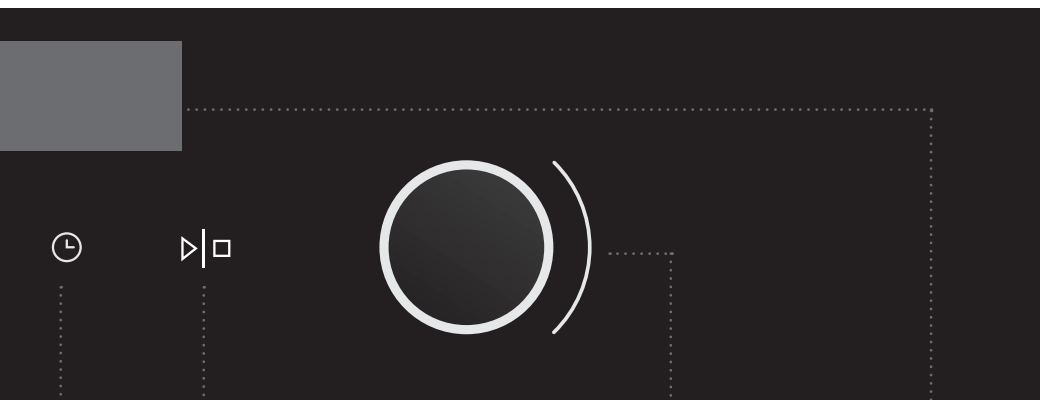

5 СЕНСОР ГОДИННИКА

Тривалість
приготування

Час закінчення

Приготування

Таймер

Годинник

6 СЕНСОР/ СТАРТ/СТОП

Використовуйте цю
кнопку, щоб почати
чи призупинити
призупинити

7 ПЕРЕМИКАЧ ЗМІНИ/ВИБОРУ НАЛАШТУВАНЬ

Використовуйте його
для встановлення часу і
температури.

8 ДИСПЛЕЙ

Відображає режим
нагрівання і час

ПРИМІТКА

Щоб сенсори краще реагували на натискання пальцем, площа натискання повинна бути якомога більшою. Кожне натискання на сенсор підтверджується звуковим сигналом.

ТЕХНИЧНІ ДАНІ

(ЗАЛЕЖНО ВІД МОДЕЛІ)

| | | | |
|-----------------|--------------------|---------------------|----------|
| XXXXXX | 220-240V ~ | P_{nmax} : 3.5 kW | TN XXXXX |
| TIP: XXXXXX | 220V-240V, 50/60Hz | | |
| ART. Nr: | | | |
| SER. Nr: XXXXXX | | | |

Заводська табличка з основними даними приладу знаходиться на рамці духової камери і помітна при відкритих дверцятах.

ПЕРЕД ПЕРШИМ ВИКОРИСТАННЯМ

Вийміть з приладу усе обладнання і транспортний захист. Помийте обладнання теплою водою і засобом для ручного миття посуду.

Не використовуйте абразивні мийні засоби і губки.

При першому нагріванні з'являється характерний запах нового приладу, тому необхідно добре провітрити приміщення.

ПРИГОТУВАННЯ ПО КРОКАХ (1-6)

КРОК 1: УВІМКНЕННЯ І НАЛАШТУВАННЯ

Після першого підключення приладу до електромережі й у разі тривалого відключення електроенергії на дисплеї блимає час 12:00 і горить символ програма тора (⌚).

Встановіть поточний час.

НАЛАШТУВАННЯ ЧАСУ

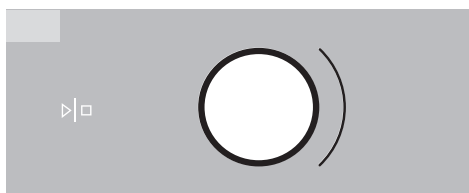

1 Поверніть ПЕРЕКИЧАЧ ЗМІНИ / ВИБОРУ НАЛАШТУВАНЬ (- / +) і спочатку встановіть хвилини, потім години. Через три секунди встановлений час збережеться



Якщо перемикач повернути вліво або вправо і утримувати, значення буде змінюватися швидше

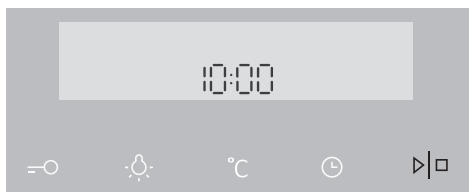

2 Підтвердіть час натисканням на сенсор СТАРТ / СТОП. Якщо протягом трьох секунд не натискувати на сенсорі, установка збережеться автоматично.



Прилад може працювати без установки поточного часу, але при цьому буде неможливо програмувати час роботи приладу (див. Розділ «КРОК 3: УСТАНОВКА ПАРАМЕТРІВ / ПРОГРАМУВАННЯ ЧАСУ РОБОТИ ДУХОВОЇ ШАФИ»).

Якщо кілька хвилин не обирати жодних налаштувань, прилад перейде у режим очікування.

ЗМІНА ЧАСУ

Поточний час можна змінити, якщо не запрограмовано час роботи духової шафи.

Натисніть на сенсор (⌚) і налаштуйте поточний час. Підтвердіть час натисканням на сенсор СТАРТ / СТОП.

КРОК 2: ВИБІР РЕЖИМУ ПРИГОТУВАННЯ

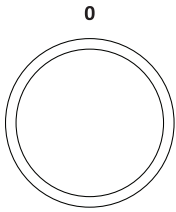





Обертаючи перемикач вправо або вліво, виберіть РЕЖИМ НАГРІВУ (див. таблицю режимів нагрівання).
Обраний символ з'явиться на дисплеї.



РЕЖИМ НАГРІВУ можна поміняти під час роботи духовки.

| РЕЖИМ | ОПИС | ПЕРЕДВСТАН. ТЕМ-РА, °С |
|----------------------|--|------------------------|
| РЕЖИМИ РОБОТИ | | |
| | ШВИДКИЙ НАГРІВ Використовується для швидкого нагрівання духової шафи до певної температури і не призначений для приготування. Після досягнення заданої температури режим вимикається. | 160 |
| | КЛАСИЧНИЙ НАГРІВ (ЗВЕРХУ + ЗНИЗУ) Верхній і нижній нагрівальні елементи рівномірно випромінюють тепло всередину духовки. Приготування випічки і м'яса можливо тільки на одному рівні спрямовувачів. | 200 |
| | ГРИЛЬ Працює інфранагрівач, який є частиною великого гриля. Цей режим підходить для підсмажування невеликих порцій бутербродів, тостів, пивних ковбасок. | 240 |
| | ВЕЛИКИЙ ГРИЛЬ У даному режимі вмикаються верхній нагрівальний елемент і інфранагрівач. Основне тепло випромінює інфранагрівач, розташований під стелю духовки. Верхній нагрівальний елемент сприяє ефективному пропіканню страви по всій поверхні дека / решітки. Підходить для приготування невеликих шматків м'яса, наприклад, стейків, шніцелів, ковбасок, а також для запікання бутербродів і тостів. | 240 |
| | ГРИЛЬ + РОБОТА ВЕНТИЛЯТОРА Одночасно працюють верхній нагрівальний елемент, інфранагрівач і вентилятор. Призначений для запікання м'яса на грилі та приготування великих шматків м'яса і птиці на одному рівні спрямовувачів. Він підходить також для запікання страв до хрусткої скоринки. | 170 |
| | НАГРІВ ЗНИЗУ + ВЕНТИЛЯЦІЙНИЙ НАГРІВ Одночасно працюють нижній нагрівальний елемент, нагрівальний елемент навколо вентилятора і вентилятор. Найкраще цей режим підходить для приготування піци, а також соковитою випічки, фруктових тортів з дріжджового або пісочного тіста і сирних тортів. | 200 |
| | ВЕНТИЛЯЦІЙНИЙ НАГРІВ Одночасно працюють нагрівальний елемент навколо вентилятора і вентилятор. Вентилятор забезпечує циркуляцію гарячого повітря навколо страви, що готується. Цей режим підходить для приготування м'яса та випічки на декількох рівнях. | 180 |
| | НАГРІВ ЗНИЗУ + РОБОТА ВЕНТИЛЯТОРА Цей режим підходить для приготування випічки, що низько піднімається, і консервування овочів та фруктів. | 180 |

| РЕЖИМ | ОПИС | ПЕРЕДВСТАН. ТЕМ-РА, °С |
|---|--|------------------------|
|  | ПІДІГРІВ ПОСУДУ Призначений для підігріву посуду, щоб після подачі страви і напої залишалися гарячими довше. | 60 |
|  | ЕКОНОМНЕ ГОТУВАННЯ ¹⁾ Під час готування в цьому режимі оптимізується енергоспоживання. Цей режим використовується для смаження м'яса та приготування випічки. | |
|  | РОЗМОРОЖУВАННЯ Повітря циркулює без увімкнення нагрівальних елементів. Працює тільки вентилятор. Цей режим використовується для поступового розморожування продуктів. | - |
|  | ПІРОЛІТИЧНЕ ОЧИЩЕННЯ Ця функція дає змогу виконувати автоматичне чищення внутрішньої поверхні духовки, застосовуючи високу температуру, яка призводить до згорання залишків жиру й інших забруднень, перетворюючи їх на попіл. | - |

¹⁾ Використовується для визначення класу енергоефективності згідно зі стандартом EN 60350-1. У цьому режимі поточна температура всередині духової шафи не відображається, оскільки застосовується спеціальний алгоритм роботи обладнання та використовується залишкове тепло.

 За допомогою цих систем можна готувати з додаванням пари. Див. розділ «ОПИС СИСТЕМ/РЕЖИМІВ ПРИГОТУВАННЯ Й ТАБЛИЦЯ ГОТУВАННЯ ДЛЯ ПРОГРАМ ІЗ ДОДАВАННЯМ ПАРИ».

КРОК 3: ВИБІР ПАРАМЕТРІВ

Кожен режим нагріву має встановлені параметри роботи, які можна поміняти до початку або протягом приготування.

Для зміни натисніть на сенсор потрібного параметра (до натискання на сенсор СТАРТ/СТОП). У деяких режимах вибір параметрів обмежено, про це попереджає звуковий сигнал.

ЗМІНА ТЕМПЕРАТУРИ НАГРІВУ



1 Виберіть режим нагріву. На дисплеї загориться символ обраного режиму і почне блимати попередньо встановлена ТЕМПЕРАТУРА.



2 Натисніть СЕНСОР ТЕМПЕРАТУРИ. Повертаючи ПЕРЕМІКАЧ ЗМІНИ / ВИБОРУ НАЛАШТУВАНЬ (- / +), встановіть необхідну температуру.



Для деяких режимів нагріву максимальна температура обмежена.

Натисніть на сенсор СТАРТ / СТОП, щоб прилад почав роботу. На дисплеї блимає символ ° C, поки температура не досягне заданого значення.

ПРОГРАМУВАННЯ ЧАСУ РОБОТИ ДУХОВКИ

Спочатку встановіть РЕЖИМ НАГРІВУ, потім ТЕМПЕРАТУРУ.

Натискаючи на СЕНСОР ГОДИННИКА і ЕЛЕКТРОННОГО ПРОГРАМАТОРА, виберіть потрібний символ. На дисплеї горить символ вибраної функції і блимає час початку / кінця приготування, який вам потрібно встановити.

Натисніть на сенсор СТАРТ / СТОП, щоб прилад почав роботу. На дисплей виводиться час ТРИВАЛОСТІ ПРИГОТОВЛЕННЯ.

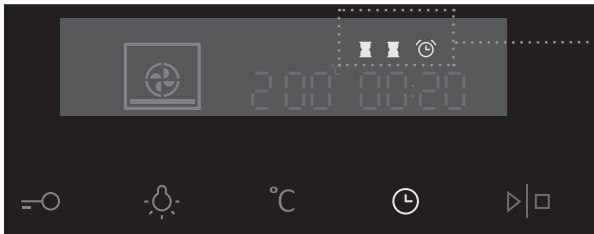

індикація функцій, що програмують час роботи духовки



Тривалість приготування

Ця функція дозволяє запрограмувати, як довго працюватиме духовка. Встановіть необхідну тривалість роботи. Спочатку встановлюються хвилини, потім години. На дисплеї горить символ функції і тривалість роботи.



Відкладення старту

Ця функція дозволяє запрограмувати, як довго працюватиме духовка (тривалість приготування), і час її відключення (кінець приготування).

ПРИКЛАД

Поточний час: 12:00

Тривалість приготування: 2 години

Кінець приготування: о 18:00

Спочатку встановіть ТРИВАЛІСТЬ РОБОТИ (2 години). Двічі натисніть кнопку «CLOCK», щоб вибрати ЧАС ЗАКІНЧЕННЯ РОБОТИ. На дисплеї автоматично відображається мигаючий показник суми поточного часу дня та тривалості експлуатації духовки (14:00).

Встановіть час закінчення випічки (18:00).

Натисніть на сенсор СТАРТ/СТОП, щоб прилад почав роботу. Духовка автоматично увімкнеться у певний час (о 16:00) і вимкнеться у визначений час (о 18:00).



Таймер

Таймер можна використовувати незалежно від роботи духової шафи. Таймер не відключає духовку. Максимальний час функції становить 24 години. При завершенні встановленого часу таймера остання хвилина виводиться в форматі «хвилини: секунди».



Після закінчення встановленого часу прилад автоматично вимкнеться. Пролунає звуковий сигнал, який можна вимкнути натисненням на будь-який сенсор, або через 1 хвилину сигнал вимкнеться автоматично.

Щоб вимкнути будь-яку функцію, що програмує час роботи духової шафи, встановіть час функції на «0». Якщо кілька хвилин не обирати жодних налаштувань, прилад перейде у режим очікування.

КРОК 4: ВИБІР ДОДАТКОВИХ ФУНКЦІЙ

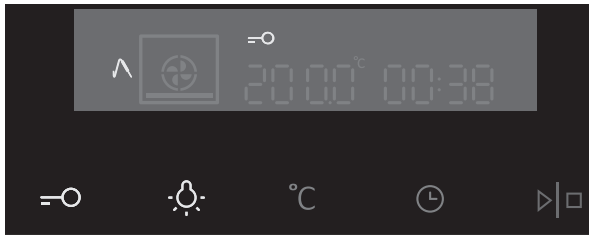

Щоб увімкнути / вимкнути функцію, натисніть на відповідний сенсор або комбінацію сенсорів.

 Для деяких режимів нагріву неможливо встановити певні функції. При спробі установки почуєте попереджувальний звуковий сигнал.

ОБЛОКУВАННЯ ВІД ДІТЕЙ

Вмикається натисканням на СЕНСОР БЛОКУВАННЯ ВІД ДІТЕЙ.

На дисплеї на 5 секунд загоряється напис Loc. При повторному натисканні на сенсор блокування вимикається.

Якщо увімкнути блокування при вимкнених функціях, що програмують час роботи духової шафи (на дисплеї горить тільки поточний час), прилад не працюватиме.

Якщо включити блокування після установки функції, що програмує час роботи духовки, прилад буде працювати, але буде неможливо змінювати налаштування.

Коли активовано блокування, можна міняти режим нагріву і неможливо додаткові функції. Можна вимкнути приготування, повернувши ПЕРЕМИКАЧ РЕЖИМУ НАГРІВУ в положення 0.

Блокування від дітей залишається увімкненим після відключення приладу. Щоб налаштувати новий режим нагріву, необхідно вимкнути блокування.

ВНУТРІШНЄ ОСВІТЛЕННЯ

Освітлення включається автоматично при відкриванні дверцят або при увімкненні приладу.

Після завершення приготування освітлення горить 1 хвилину.

Також освітлення можна включити або виключити, натиснувши на СЕНСОР ОСВІТЛЕННЯ.

5sek °C ЗВУКОВИЙ СИГНАЛ

Гучність звукового сигналу можна регулювати тільки тоді, коли вимкнені всі функції, що програмують час роботи духової шафи, (на дисплеї горить тільки поточний час).

Натисніть і утримуйте 5 секунд сенсор **ТЕМПЕРАТУРИ**. На дисплеї з'являться дві повністю підсвічені рисочки. Повертаючи **ПЕРЕМИКАЧ ЗМІНИ/ВИБОРУ НАЛАШТУВАНЬ(+/-)**, встановіть один з трьох рівнів гучності (одна, дві або три рисочки). Через три секунди встановлений рівень збережеться в пам'яті приладу, і на дисплеї загориться поточний час.

5sek ☀ ЯСКРАВІСТЬ ДИСПЛЕЯ

Перемикач **РЕЖИМУ НАГРІВУ** повинен бути в положенні «0».

Натисніть і утримуйте 5 секунд сенсор **ОСВІТЛЕННЯ**. На дисплеї з'являться дві повністю підсвічені рисочки. Повертаючи **ПЕРЕМИКАЧ ЗМІНИ/ВИБОРУ НАЛАШТУВАНЬ(+/-)**, відрегулюйте яскравість дисплея; є три рівні яскравості (одна, дві або три рисочки). Через три секунди встановлений рівень збережеться в пам'яті приладу.

—○ + ⌚ РЕЖИМ ОЧІКУВАННЯ

Підсвічування дисплея автоматично відключається через 10 хвилин, якщо ви не здійснюєте жодних налаштувань.

Дисплей можна вимкнути, одночасно натиснувши на сенсор **БЛОКУВАННЯ ВІД ДІТЕЙ** та **ГОДИННИКА**. Якщо включена одна з функцій, що програмують час роботи духовки, на дисплеї буде світитися напис **OFF** і символ **ГОДИННИКА**, попереджаючи, що на духовці запрограмована функція.



При відключенні електроенергії або вимкненні приладу додаткові функції зберігаються кілька хвилин. Після закінчення цього часу всі налаштування, крім гучності звукового сигналу і блокування від дітей, відмінюються.

КРОК 5: ПОЧАТОК ПРОЦЕСУ ПРИГОТУВАННЯ

Щоб почати приготування після установки всіх параметрів, натисніть і утримуйте сенсор СТАРТ / СТОП.



КРОК 6: ВИМКНЕННЯ ДУХОВОЇ ШАФИ

Щоб перервати приготування, натисніть і утримуйте сенсор СТАРТ / СТОП. Поверніть ПЕРЕМІКАЧІ РЕЖИМУ НАГРІВУ і ТЕМПЕРАТУРИ в положення 0.

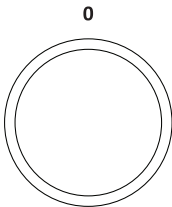

 Після завершення роботи духової шафи дисплей показує температуру залишкового тепла, поки температура не опуститься нижче 50 °C. Після завершення приготування всі функції, що програмують час роботи духової шафи, перериваються і обнуляються. На дисплеї загорається поточний час. Якщо не обирати налаштування, через кілька хвилин прилад автоматично перейде в режим очікування.

 Після використання духовки в каналі конденсації (під дверцятами) може залишитися трохи води. Витріть канал губкою або тканиною.

ОПИС РЕЖИМІВ НАГРІВУ І ТАБЛИЦІ ПРИГОТУВАННЯ

Якщо в таблицях приготування ви не знайшли необхідну страву, орієнтуйтеся на дані схожої страви.

Дані наведені для приготування на одному рівні.

У таблиці температура вказана в діапазоні від мінімального до максимального значення. У перший раз встановіть мінімальну температуру, і якщо страва не достатньо приготується, наступного разу збільшіть температуру.

Час приготування зазначено орієнтовно, і він може змінюватися залежно від умов приготування.

Попередній нагрів духової шафи необхідний, якщо це зазначено в рецепті або в таблиці приготування в даній інструкції. На нагрівання порожньої духової шафи витрачається багато електроенергії, тому ви можете заощадити електроенергію, якщо будете випікати дрібну випічку і піцу одне деко за одним, адже духовка вже розігріта.

Використовуйте темні емальовані або вкриті силіконом дека, бо вони добре проводять тепло.

При використанні паперу для випічки, переконайтеся, що він стійкий до високих температур.

При одночасному готуванні великої кількості випічки або запіканні великого шматка м'яса в духовій шафі утворюється велика кількість пари, яка може конденсуватися на дверцятах духовки. Це нормально і не впливає на роботу приладу. Після закінчення приготування насухо протріть дверцята та скло дверцят.

Ви можете вимкнути духову шафу за 10 хвилин до закінчення приготування, щоб використовувати тепло, що утворилося, і заощадити електроенергію.

Не охолоджуйте страви в духовій шафі, щоб уникнути утворення конденсату.

РЕЖИМИ ДУХОВОЇ ШАФИ

ШВИДКИЙ НАГРІВ

Використовується для швидкого нагрівання духової шафи до певної температури і не призначений для приготування.

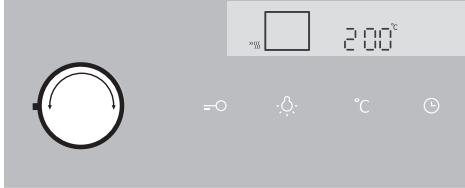

Поверніть ПЕРЕКЛАЧАЧ РЕЖИМІВ НАГРІВУ на швидкий нагрів.

На дисплеї відобразиться ПЕРЕДВСТАНОВЛЕНА ТЕМПЕРАТУРА.

Це налаштування можна змінити.



Після пуску режиму духової шафи почне розігріватися. На дисплеї блимає символ °C. Після досягнення заданої температури режим вимикається, пролунає звуковий сигнал. Його можна вимкнути натисненням на будь-який сенсор, або через 1 хвилину сигнал вимкнеться автоматично.

Стандартні рівні готовності й рекомендована заключна задана температура для різних типів м'яса

| Тип харчових продуктів | Задана температура їжі (°C) | Колір м'яса в поперечному розрізі та його соку |
|------------------------|-----------------------------|--|
| ЯЛОВИЧИНА | | |
| Сире з кров'ю | 40-45 | яскраво-червоний, наче сире м'ясо, мало соку |
| Слабке просмаження | 55-60 | світло-червоний, трохи світло-червоного соку |
| Середнє просмаження | 65-70 | рожевий, мала кількість блідо-рожевого соку |
| Сильне просмаження | 75-80 | рівномірний сіро-коричневий, злегка прозорий сік |
| ТЕЛЯТИНА | | |
| Сильне просмаження | 75-85 | червоно-коричневий |
| СВИНИНА | | |
| Середнє просмаження | 65-70 | світло-рожевий |
| Сильне просмаження | 75-85 | жовто-коричневий |
| ЯГНЯТИНА | | |
| Сильне просмаження | 79 | сірий, рожевий сік |
| БАРАНИНА | | |
| Сире з кров'ю | 45 | яскраво-червоний |
| Слабке просмаження | 55-60 | світло-червоний |
| Середнє просмаження | 65-70 | рожевий усередині |
| Сильне просмаження | 80 | сірий |
| КОЗЯЧЕ М'ЯСО | | |
| Середнє просмаження | 70 | блідо-рожевий, рожевий сік |
| Сильне просмаження | 82 | сірий, злегка рожевий сік |
| ПТИЦЯ | | |
| Сильне просмаження | 82 | світло-сірий |
| РИБА | | |
| Сильне просмаження | 65-70 | від білого до сіро-коричневого |

КЛАСИЧНИЙ НАГРІВ (ЗВЕРХУ + ЗНИЗУ)

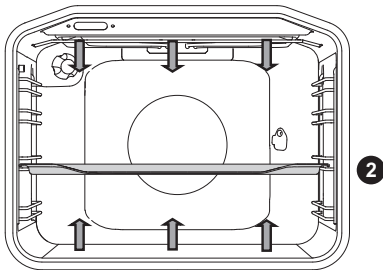

Верхній і нижній нагрівальні елементи рівномірно випромінюють тепло всередину духової шафи.

ПРИГОТУВАННЯ М'ЯСА

Ви можете використовувати емальований посуд, посуд з вогнетривкого скла, глиняний та чавунний посуд. Не використовуйте посуд з нержавіючої сталі, бо він відбиває тепло.

При готуванні м'яса необхідно додавати рідину, щоб жир і м'ясний сік не пригорали.

Під час приготування переверніть м'ясо. Якщо м'ясо запікати під кришкою, воно залишиться більш соковитим.

| Тип продукту | Вага, г | Рівень (знизу) | Тем-ра, °C | Час приготув., хв. |
|---------------------|------------|-------------------|---------------|-----------------------|
| М'ЯСО | | | | |
| Печеня зі свинини | 1500 | 2 | 180-200 | 90-110 |
| Свиняча лопатка | 1500 | 2 | 180-200 | 100-120 |
| Рулет із свинини | 1500 | 2 | 180-200 | 120-140 |
| Печеня з фаршу | 1500 | 2 | 200-210 | 60-70 |
| Печеня із яловичини | 1500 | 2 | 170-190 | 120-140 |
| Рулет із телятини | 1500 | 2 | 180-200 | 90-120 |
| Спинка ягнятка | 1500 | 2 | 180-200 | 80-100 |
| Спинка зайця | 1500 | 2 | 180-200 | 50-70 |
| Нога косулі | 1500 | 2 | 180-200 | 100-120 |
| Піца* | / | 2 | 200-220 | 20-30 |
| Курча | 1500 | 2 | 190-210 | 70-90 |
| РИБА | | | | |
| Тушкована риба | 1000 | 2 | 210 | 50-60 |

Використовуйте цей режим для смаження/запікання курки, якщо ваша модель духовки не має  режиму.

Використовуйте цей режим для випікання піци, якщо прилад не має  режиму.

Знак зірочка * означає, що духову шафу необхідно попередньо нагріти на даному режимі нагріву.

ВИПІКАННЯ

Використовуйте тільки один рівень спрямовувачів і темні дека. У деках світлого кольору випічка пропікається гірше, бо тепло відбивається від світлих стінок.

Форми для випікання ставте на решітку. Вийміть решітку, якщо ви використовуєте деко, що додається в комплекті до духовки. Попередній розігрів духовки зменшує час приготування.

| Тип продукту | Рівень (знизу) | Тем-ра, °С | Час приготув., хв. |
|------------------------------------|----------------|------------|--------------------|
| ВИПІЧКА | | | |
| Овочева запіканка | 2 | 190-200 | 30-35 |
| Солодка запіканка | 2 | 190-200 | 30-35 |
| Булочки* | 2 | 190-210 | 20-30 |
| Білий хліб* | 2 | 180-190 | 50-60 |
| Гречаний хліб* | 2 | 180-190 | 50-60 |
| Цільнозерновий хліб * | 2 | 180-190 | 50-60 |
| Житній хліб * | 2 | 180-190 | 50-60 |
| Спельтовий хліб * | 2 | 180-190 | 50-60 |
| Потиця (горіховий рулет) | 2 | 170-180 | 50-60 |
| Бісквітний торт* | 2 | 160-170 | 25-30 |
| Чизкейк | 2 | 170-180 | 65-75 |
| Кекси, капкейки | 2 | 170-180 | 25-30 |
| Дрібна випічка із листкового тіста | 2 | 200-210 | 20-30 |
| Пиріжки з капустою | 2 | 185-195 | 25-35 |
| Фруктовий пиріг | 2 | 150-160 | 40-50 |
| Безе | 2 | 80-90 | 120-130 |
| Пишні булочки з начинкою | 2 | 170-180 | 30-40 |

Знак зірочка * означає, що духову шафу необхідно попередньо нагріти на даному режимі нагріву.

ВЕРХНІЙ І НИЖНІЙ НАГРІВАЧІ З ПАРЮЮ

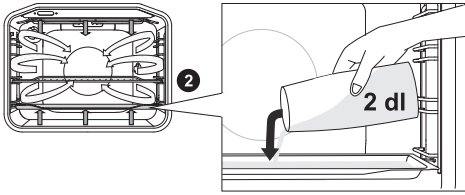

Помістіть деко на перший рівень у холодну духову шафу. Влийте в деко щонайбільше 200 мл води. Розмістіть їжу, яку потрібно приготувати, на другому рівні та запустіть систему.



Глибоке деко слід поставити на рівень вище, вказаного в таблиці рекомендованих налаштувань.



Щоб забезпечити оптимальну роботу функції, не відчиняйте дверцята духової шафи й не доливайте воду під час приготування.

| Тип продукту | Вага, г | Рівень (знизу) | Тем-ра, °С | Час приготув., хв. |
|------------------|---------|----------------|------------|--------------------|
| Запечена свинина | 1500 | 2 | 180-200 | 100-120 |
| Свиняча лопатка | 1500 | 2 | 180-200 | 110-130 |
| М'ясний рулет | 1500 | 2 | 200-210 | 70-80 |
| Ростбїф | 1500 | 2 | 170-190 | 130-150 |
| Курка | 1500 | 2 | 190-210 | 80-100 |

| ПОРАДА | ЗАСТОСУВАННЯ |
|--|---|
| Як дізнатися, що випічка пропеклась? | <ul style="list-style-type: none"> Проткніть випічку в самому високому місці дерев'яною паличкою. Якщо на паличці немає сирого тіста, випічка готова. Можна вимкнути духовку і використовувати залишкове тепло. |
| Випічка осіла? | <ul style="list-style-type: none"> Перевірте рецепт. Наступного разу додайте менше рідини. Дотримуйтесь часу замішування тіста, особливо при використанні кухонних приладів. |
| Випічка знизу занадто світла? | <ul style="list-style-type: none"> Наступного разу використовуйте темну форму. Поставте випічку на один рівень нижче або в кінці приготування увімкніть нижній нагрівальний елемент. |
| Випічка із соковою начинкою не зовсім готова? | <ul style="list-style-type: none"> Необхідно зменшити температуру та збільшити час приготування. |



Глибоке деко при готуванні випічки не можна встановлювати на 1-й рівень спрямовувачів.

ВЕЛИКИЙ ГРИЛЬ, ГРИЛЬ

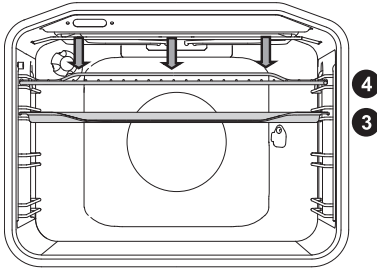

При великому грилі включаються верхній нагрівальний елемент і інфранагрівач, що розташовані під стелею духовки.

При грилі працює інфранагрівач, який є частиною великого гриля.

Максимально допустима температура: 240°C

Інфранагрівач необхідно попередньо прогріти протягом 5 хвилин.

Постійно стежте за приготуванням в режимі гриля, бо через високу температуру м'ясо може швидко підгоріти!

Гриль підходить для приготування нежирних ковбасок, шматків м'яса і риби (стейк, шніцель, лосось і т. Д.), Для запікання бутербродів і тостів.

При приготуванні м'яса на решітці змастіть грати рослинною олією, щоб м'ясо не пригорало, і встановіть на 4-й рівень. Під грешітку на 1-й або 2-й рівень встановіть деко для збору жиру.

При приготуванні м'яса необхідно додавати рідину, щоб жир і м'ясний сік не пригорали. Під час приготування переверніть м'ясо.

Щоразу після приготування на грилі очищайте духовку та приладдя.

Приготування з МАЛИМ ГРИЛЕМ

| Тип продукту | Вага, г | Рівень (знизу) | Тем-ра, °C | Час приготув., хв. |
|-------------------------------------|-----------|----------------|------------|--------------------|
| М'ЯСО | | | | |
| Відбивні з яловичого філе, з кров'ю | 180 г/шт. | 3 | 230 | 15-20 |
| Шніцелі зі свинячої шийки | 150 г/шт. | 3 | 230 | 18-22 |
| Відбивні на кісточці | 280 г/шт. | 3 | 230 | 20-25 |
| Ковбаски для гриля | 70 г/шт. | 3 | 230 | 10-15 |
| ТОСТИ | | | | |
| Тости | / | 4 | 230 | 3-6 |
| Гарячі бутерброди | / | 4 | 230 | 3-6 |

Приготування з ВЕЛИКИМ ГРИЛЕМ

| Тип продукту | Вага, г | Рівень (знизу) | Тем-ра, °С | Час приготув., хв. |
|---------------------------------------|-----------|----------------|------------|--------------------|
| М'ЯСО | | | | |
| Відбивні з яловичого філе, з кров'ю | 180 г/шт. | 3 | 230 | 15-20 |
| Відбивні з яловичого філе, просмажені | 180 г/шт. | 3 | 230 | 18-25 |
| Шніцелі зі свинячої шийки | 150 г/шт. | 3 | 230 | 20-25 |
| Відбивні на кісточці | 280 г/шт. | 3 | 230 | 20-25 |
| Шніцелі з телятини | 140 г/шт. | 3 | 230 | 20-25 |
| Ковбаски для гриля | 70 г/шт. | 3 | 230 | 10-15 |
| М'ясний хліб | 150 г/шт. | 3 | 230 | 10-15 |
| РИБА | | | | |
| Стейки з лосося | 200 г/шт. | 3 | 230 | 15-25 |
| ТОСТИ | | | | |
| Тости | / | 4 | 230 | 1-3 |
| Гарячі бутерброди | / | 4 | 230 | 2-5 |

При приготуванні м'яса необхідно додавати рідину, щоб жир і м'ясний сік не пригорали. Під час приготування переверніть м'ясо.

Форель обсушіть паперовим рушником. Всередину покладіть петрушку, сіль і часник і змастіть зверху рослинною олією. Покладіть рибу на решітку, під час готування не перевертайте.



Приготування на грилі проводиться при закритих дверцятах духовки.

Через високу температуру нагрівальні елементи, решітка та інші аксесуари і частини духовки сильно нагріваються, тому використовуйте кухонні рукавиці або прихватки і спеціальні щипці для м'яса!

Приготування на рожні (в деяких моделях)

Максимально допустима температура для приготування на рожні 240°C.

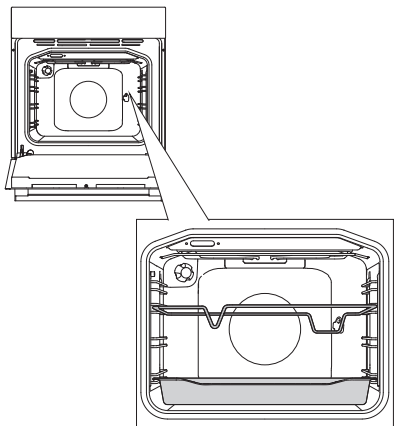

1 Встановіть рамку рожні на 3-й рівень знизу, а на 1-й рівень вставте глибоке деко для збору жиру.

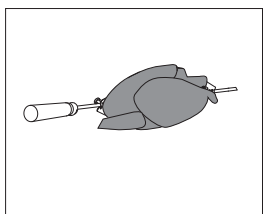

2 Підготовлене м'ясо насадіть на рожен і з двох сторін закріпіть його фіксаторами. Закрутіть гвинти на фіксаторах

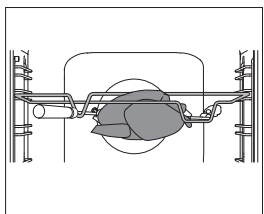

3 Прикрутіть ручку до рожні. Гострий кінець рожні вставте в муфту мотора (отвір на задній стінці духовки праворуч), що закрита кришкою. Передню частину рожні встановіть в виїмку в передній частині рамки.

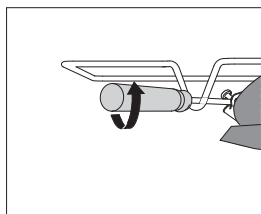

4 Перш ніж закрити дверцята духовки, відкрутіть ручку рожні.

Ввімкніть режим «Великий гриль».



Приготування на грилі проводиться при закритих дверцятах духовки.

ГРИЛЬ + РОБОТА ВЕНТИЛЯТОРА

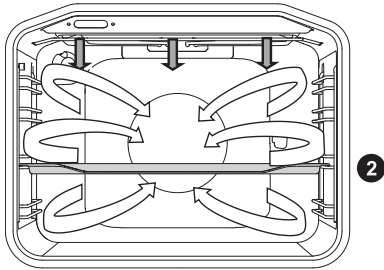

Одночасно працюють верхній нагрівальний елемент, інфранагрівач і вентилятор. Призначений для приготування м'яса, риби, овочів.

Див. Опис та поради для ГРИЛЯ.

| Тип продукту | Вага, г | Рівень (знизу) | Тем-ра, °С | Час приготув., хв. |
|-------------------|-----------|----------------|------------|--------------------|
| М'ЯСО | | | | |
| Качка | 2000 | 2 | 150-170 | 80-100 |
| Печеня зі свинини | 1500 | 2 | 160-170 | 60-85 |
| Свиняча лопатка | 1500 | 2 | 150-160 | 120-160 |
| Свиняча рулька | 1000 | 2 | 150-160 | 120-140 |
| Половина курчати | 700 | 2 | 190-210 | 50-60 |
| Курча | 1500 | 2 | 190-210 | 60-90 |
| РИБА | | | | |
| Форель | 200 г/шт. | 2 | 200-220 | 20-30 |

НАГРІВ ЗНИЗУ + ВЕНТИЛЯЦІЙНИЙ НАГРІВ

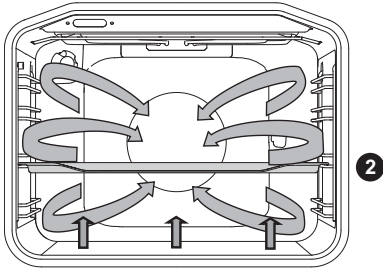

Одночасно працюють нижній нагрівальний елемент, нагрівальний елемент навколо вентилятора і вентилятор.

Найкраще цей режим підходить для приготування піци, яблучного пирога і фруктових тортів..

Див. Опис та поради для КЛАСИЧНОГО НАГРІВУ.

| Тип продукта | Рівень (знизу) | Тем-ра, °C | Час приготув., хв |
|----------------------------------|----------------|------------|-------------------|
| Чізкейк, пісочне тісто | 2 | 150-160 | 65-80 |
| Піца* | 2 | 200-210 | 15-20 |
| Кіш лорен, пісочне тісто | 2 | 180-200 | 35-40 |
| Яблучний пиріг, дріжджове тісто | 2 | 150-160 | 35-40 |
| Яблучний штрудель, витяжне тісто | 2 | 170-180 | 45-65 |

Знак зірочка * означає, що духову шафу необхідно попередньо нагріти на даному режимі нагріву.



ГАРЯЧЕ ПОВІТРЯ Й НИЖНІЙ НАГРІВАЧ ІЗ ПАРЮЮ

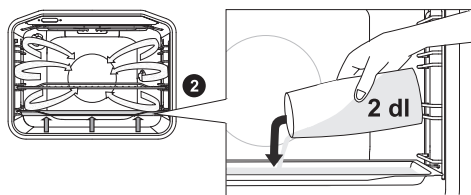

Помістіть деко на перший рівень у холодну духову шафу. Влийте в деко щонайбільше 200 мл води. Розмістіть їжу, яку потрібно приготувати, на другому рівні та запустіть систему.



Глибоке деко слід поставити на рівень вище, вказаного в таблиці рекомендованих налаштувань.



Щоб забезпечити оптимальну роботу функції, не відчиняйте дверцята духової шафи й не доливайте воду під час приготування.

| Тип продукту | Вага, г | Рівень (знизу) | Тем-ра, °С | Час приготув., хв. |
|--|---------|----------------|------------|--------------------|
| Пшеничний хліб* | 1000 | 2 | 180-190 | 60-80 |
| Піца* | / | 2 | 210-220 | 15-20 |
| Яблучний, сирний струдель | / | 2 | 180-190 | 50-60 |
| Заморожена піца | / | 2 | 200-220 | 15-20 |
| "Заморожений яблучний або сирний струдель" | / | 2 | 200-210 | 30-40 |
| Куряча грудинка | 1000 | 2 | 190-210 | 60-70 |

Знак зірочки * означає, що духову шафу необхідно попередньо нагріти на даному режимі нагріву.

ПРИГОТУВАННЯ З ДОПОМОГОЮ ТЕМПЕРАТУРНОГО ЗОНДА

(в деяких моделях)

Цей режим приготування дозволяє задати бажану температуру в центрі шматка м'яса. Духовка працює, поки температура в центрі шматка м'яса не досягне заданого значення. Зонд вимірює температуру в центрі шматка м'яса.

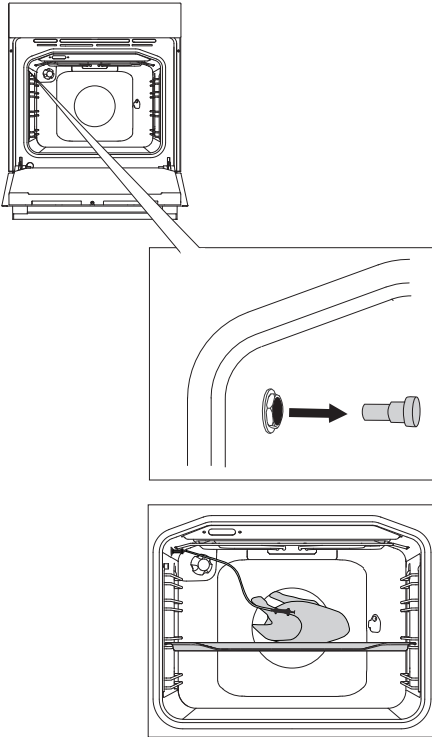

1 Вийміть металеву заглушку (гніздо для зонда розташоване в передньому верхньому кутку на правій стінці духовки).

2 Штекер зонда вставте в гніздо і встроміть зонд в шматок м'яса. Якщо були встановлені функції, що програмують час роботи приладу, вони обнуляться.

3 Поверніть ПЕРЕКИПАЧ РЕЖИМУ НАГРІВУ в положення «Нагрівання знизу + вентиляційний нагрів». На дисплеї загоряться символи режиму нагріву і підключеного зонда, попередньо встановлена температура духовки і температура зонда. Натисніть на сенсор СТАРТ / СТОП.

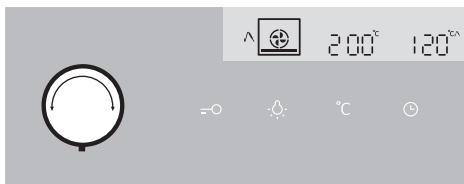



Під час використання відобразатимуться актуальна температура камери духовки, датчика готовності м'яса й встановлена температура датчика готовності м'яса (температуру можна змінювати в процесі приготування).

Після досягнення встановленої температури в центрі шматка м'яса духовка перестане працювати. Пролунає звуковий сигнал, який можна вимкнути натисненням на будь-який сенсор, або через 1 хвилину сигнал вимкнеться автоматично. На дисплеї висвітиться поточний час.

Після завершення приготування закрийте гніздо металевої заглибки.



Допускається використання зонда, призначеного тільки для даного приладу. Слідкуйте, щоб під час приготування температурний зонд не торкався нагрівальних елементів!

Після завершення приготування зонд дуже гарячий. Небезпека опіків!

ВЕНТИЛЯЦІЙНИЙ НАГРІВ

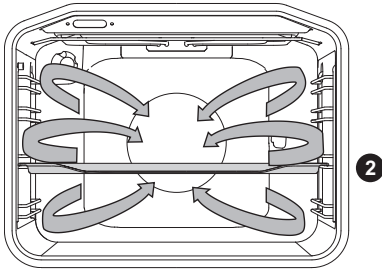

Одночасно працюють нагрівальний елемент навколо вентилятора і вентилятор. Вентилятор забезпечує циркуляцію гарячого повітря навколо м'яса або випічки.

ПРИГОТУВАННЯ М'ЯСА

Ви можете використовувати емальований посуд, посуд з вогнетривкого скла, глиняний та чавунний посуд. Не використовуйте посуд з нержавіючої сталі, бо він відбиває тепло.

При приготуванні м'яса необхідно додавати рідину, щоб жир і м'ясний сік не пригорали. Під час приготування переверніть м'ясо. Якщо м'ясо запікати під кришкою, воно залишиться більш соковитим.

| Тип продукту | Вага, г | Рівень (знизу) | Тем-ра, °C | Час приготув., хв. |
|------------------------------|---------|----------------|------------|--------------------|
| М'ЯСО | | | | |
| Печеня зі свинини зі шкіркою | 1500 | 2 | 170-180 | 140-160 |
| Качка | 2000 | 2 | 160-170 | 120-150 |
| Гусак | 4000 | 2 | 150-160 | 180-200 |
| Індичка | 5000 | 2 | 150-170 | 180-220 |
| Куряча грудинка | 1000 | 3 | 180-200 | 60-70 |
| Фарширована курка | 1500 | 2 | 170-180 | 90-110 |

ВИПІКАННЯ

Рекомендується попередньо розігріти духовку.

Випікайте дрібну випічку в мілких деках одночасно на декількох рівнях (2-й і 3-й). Час приготування може відрізнятись навіть для однакових дек. Можливо, верхнє деко доведеться витягти з духовки раніше, ніж нижнє.

Форми для випікання розмішуйте на решітці. Вийміть решітку, якщо ви використовуєте деко, що додається в комплекті до духовки. Дрібна випічка, наприклад, пиріжки, повинна бути за можливості однакової величини. Різна за розміром випічка пропечеться нерівномірно!

| Тип продукта | Рівень (знизу) | Тем-ра, °C | Час приготув., хв. |
|--|----------------|------------|--------------------|
| ВИПІЧКА | | | |
| Пиріг із здобного тіста | 2 | 150-160 | 25-35 |
| Пиріг з обсипкою | 2 | 160-170 | 25-35 |
| Фруктовий пиріг, здобне тісто | 2 | 150-160 | 45-65 |
| Бісквітний рулет * | 2 | 160-170 | 15-25 |
| Фруктовий торт, пісочне тісто | 2 | 160-170 | 50-70 |
| Яблучний штрудель | 2 | 170-180 | 40-60 |
| Пісочне печиво * | 2 | 150-160 | 15-25 |
| Відсадне печиво * | 2 | 140-150 | 15-25 |
| Дрібна випічка з дріжджового тіста | 2 | 170-180 | 20-35 |
| Випічка з листового тіста | 2 | 170-180 | 20-30 |
| ВИПІЧКА З ЗАМОРОЖЕНИХ НАПІВФАБРИКАТІВ | | | |
| Яблучний, сирний штрудель | 2 | 170-180 | 50-70 |
| Піца | 2 | 170-180 | 20-30 |
| Картопля для запікання в духовці | 2 | 170-180 | 20-35 |
| Крокети для духовки | 2 | 170-180 | 20-35 |

Знак зірочка * означає, що духову шафу необхідно попередньо нагріти на даному режимі нагріву.



Глибоке деко при готуванні випічки не можна встановлювати на 1-й рівень спрямовувачів.



КОНВЕКЦІЙНЕ НАГРІВАННЯ З ПАРОЮ

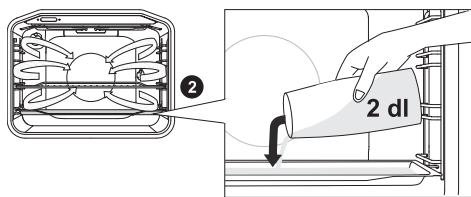

Помістіть деко на перший рівень у холодну духову шафу. Влийте в деко щонайбільше 200 мл води. Розмістіть їжу, яку потрібно приготувати, на другому рівні та запустіть систему.



Глибоке деко слід поставити на рівень вище, вказаного в таблиці рекомендованих налаштувань.



Щоб забезпечити оптимальну роботу функції, не відчиняйте дверцята духової шафи й не доливайте воду під час приготування.

| Тип продукту | Вага, г | Рівень (знизу) | Тем-ра, °C | Час приготув., хв. |
|---|---------|----------------|------------|--------------------|
| Булочки* | / | 2 | 190-210 | 20-30 |
| Рулет | / | 2 | 170-180 | 20-25 |
| "Заморожена випічка з листкового тіста" | / | 2 | 190-200 | 20-30 |
| Заморожена лазанья | / | 2 | 190-200 | 40-50 |

Знак зірочки * означає, що духову шафу необхідно попередньо нагріти на даному режимі нагріву.

НАГРІВ ЗНИЗУ + РОБОТА ВЕНТИЛЯТОРА

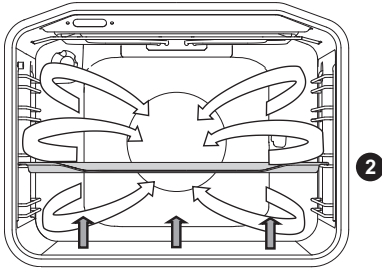

Цей режим підходить для приготування випічки, що низько піднімається, і консервування овочів та фруктів. Використовуйте 2-й рівень спрямовувачів знизу і низькі форми для випічки, щоб нагріте повітря могло безперешкодно циркулювати над стравною, що готується.

КОНСЕРВУВАННЯ

Банки та продукти для консервування підготуйте, як зазвичай.

Використовуйте звичайні банки з гумовими прокладками і скляною кришкою. Не використовуйте банки що закручуються і металевими кришками, а також металеві банки. Найкраще брати банки однакового розміру, наповнені однаковими продуктами. Щільно закрийте банки.

В глибоке деко налейте 1 літр підігрітої води (прибл. 70 ° C) і поставте в нього 6 банок так, щоб вони не торкалися один одної і стінок духовки. Встановіть деко з банками на 2-й рівень знизу.

Під час консервування спостерігайте за продуктами, поки рідина в банках не закипить (з'являться бульбашки). Дотримуйтесь вказаного в таблиці часу консервування.

| Тип харчових продуктів | Рівень (починаючи знизу) | Температура (°C) | Час до кипіння (хв.) | Температура й час після початку кипіння | Час перебування в духовці (хв.) |
|------------------------|--------------------------|------------------|----------------------|---|---------------------------------|
| ФРУКТИ | | | | | |
| Полуниці | 2 | 160-180 | 30-45 | / | 20-30 |
| Кістянки | 2 | 160-180 | 30-45 | / | 20-30 |
| Фруктове пюре | 2 | 160-180 | 30-45 | / | 20-30 |
| ОВОЧІ | | | | | |
| Мариновані корнішони | 2 | 160-180 | 30-45 | / | 20-30 |
| Боби/морква | 2 | 160-180 | 30-45 | 120°C, 45-60 хв | 20-30 |

ЕКОНОМНЕ ГОТУВАННЯ

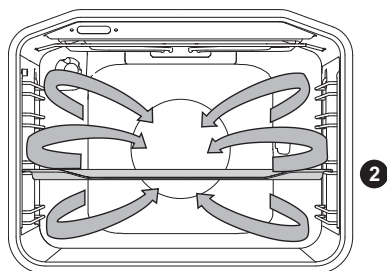

Одночасно працюють нагрівальний елемент навколо вентилятора і вентилятор. Вентилятор забезпечує циркуляцію гарячого повітря навколо м'яса або випічки.

| Тип харчових продуктів | Рівень (починаючи знизу) | Температура (°C) | Тривалість готування (хв.) |
|------------------------------------|--------------------------|------------------|----------------------------|
| М'ЯСО | | | |
| Смажена свинина, 1 кг | 2 | 180 | 140-160 |
| Смажена свинина, 2 кг | 2 | 180 | 150-180 |
| Смажена яловичина, 1 кг | 2 | 190 | 120-140 |
| РИБА | | | |
| Ціла риба, 200 г/шматок | 2 | 180 | 40-50 |
| Філе риби, 100 г/шматок | 2 | 190 | 25-35 |
| ВИПІЧКА | | | |
| Печиво, вкрите цукровою глазур'ю | 2 | 160 | 20-25 |
| Маленькі кекси | 2 | 170 | 25-35 |
| Бісквітний рулет | 2 | 170 | 25-30 |
| Фруктовий пиріг із пісочного тіста | 2 | 170 | 55-65 |
| ЗАПІКАНКИ | | | |
| Картопляна запіканка | 2 | 170 | 40-50 |
| Лазанья | 2 | 180 | 40-50 |
| ЗАМОРОЖЕНІ ПРОДУКТИ | | | |
| Картопля фрі, 1 кг | 2 | 200 | 25-40 |
| Курачі нагетси, 0,7 кг | 2 | 200 | 25-35 |
| Рибні палички, 0,6 кг | 2 | 200 | 20-30 |



Глибоке деко при готуванні випічки не можна встановлювати на 1-й рівень спрямовувачів.

РОЗМОРОЖУВАННЯ



В цьому режимі повітря циркулює без включення нагрівальних елементів.

Цей режим підходить для розморожування тортів з вершками і масляним кремом, пирогів і випічки, хліба і булочок, а також фруктів глибокого заморожування.

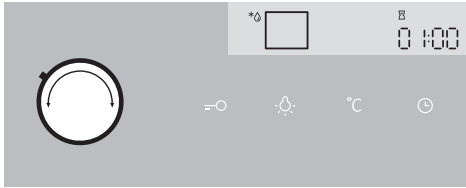

Встановіть ПЕРЕМІКАЧ РЕЖИМУ НАГРІВУ в положення «Розморожування».

Натисніть на сенсор СТАРТ / СТОП, щоб розпочати програму.

У більшості випадків рекомендується вийняти продукти з упаковки (обов'язково зніміть дротяні скріпки). Через половину часу переверніть продукти, перемішайте їх або розділіть шматочки, що примерзли один до одного.

ОЧИЩЕННЯ ТА ДОГЛЯД



Перед очищенням вимкніть прилад з електромережі, знявши запобіжник або вимкнувши основний вимикач або вийнявши вилку з розетки, і дайте охолонути.

Діти можуть чистити і доглядати прилад тільки під наглядом!

Алюмінієві поверхні

Використовуйте рідкі неабразивні мийні засоби, призначені для таких поверхонь, та м'яку ганчірку. Нанесіть засіб на вологу ганчірку і протріть поверхню. Змийте мийні засіб водою і витріть поверхню насухо. Не наносьте мийні засіб безпосередньо на алюмінієву поверхню. Не можна використовувати абразивні мийні засоби і губки для посуду. Примітка: стежте, щоб спреї для очищення духовок не потрапляли на алюмінієву поверхню, бо це призведе до сильного пошкодження поверхні.

Передня панель з деталями з нержавіючої сталі

(в деяких моделях)

Використовуйте м'який засіб для чищення (мильний розчин) і м'яку ганчірку, яка не дряпає поверхню. Не можна використовувати грубі мийні засоби та засоби, що містять розчинники. У випадку недотримання вказівок передня панель може пошкодитися.

Фарбовані поверхні і пластикові деталі

(в деяких моделях)

Для очистки перемикачів, ручки дверцят, наклейок і заводської таблички не можна використовувати абразивні мийні засоби і пристосування, спирт і спиртовмісні засоби для чищення. Плями видаляйте відразу за допомогою м'якої ганчірки та води, щоб не пошкодити поверхню. Допускається використання інших засобів для чищення, призначених для догляду за такими поверхнями, при цьому дотримуйтесь вказівок виробника засобу для чищення.



Слідкуйте, щоб спреї для очищення духовок не потрапляли на зазначені вище поверхні, бо це призведе до їх сильного пошкодження.

СТАНДАРТНЕ ОЧИЩЕННЯ РОБОЧОЇ КАМЕРИ

Ви можете очищати робочу камеру класичним способом (мийними засобами, спреєм для очистки духовок), але рекомендуємо робити це тільки для очистки забруднень, що важко видаляються. Після такого очищення ретельно змийте залишки засобу для чищення.

Робочу камеру та обладнання слід чистити після кожного використання, щоб забруднення не пригорали. Жир найлегше усувається теплим мильним розчином, поки піч ще тепла.

Для пригорілих і сильних забруднень використовуйте звичайні мийні засоби для духовок. Після їх використання добре очистіть камеру водою для усунення залишків засобу для чищення.

Не можна використовувати агресивні мийні засоби, наприклад, грубі засоби для чищення, жорсткі губки та мочалки, засоби для усунення іржі, засоби для виведення плям та ін.

Дека, решітки і подібне обладнання мийте гарячою водою з мийним засобом.

Робоча камера, внутрішня сторона дверцят та дека вкриті спеціальною емаллю, що має гладеньку, щільну та стійку поверхню. Цей спеціальний шар дає можливість більш простого очищення вже при звичайній кімнатній температурі.

АВТОМАТИЧНЕ ОЧИЩЕННЯ ДУХОВКИ ЗА ДОПОМОГОЮ ПІРОЛІЗУ

Ця функція дає змогу виконувати автоматичне чищення внутрішньої поверхні духовки, глибокого та низького дек, застосовуючи високу температуру, яка призводить до згорання залишків жиру й інших забруднень, перетворюючи їх на попіл.

Їжа та залишки жиру можуть зайнятися під час піролітичного процесу. Тому витріть увесь видимий бруд і залишки їжі зі стінок духовки, перш ніж починати програму піролізу.



Перед піролітичним чищенням вийміть із духовки все обладнання, включно з телескопічними напрямними.

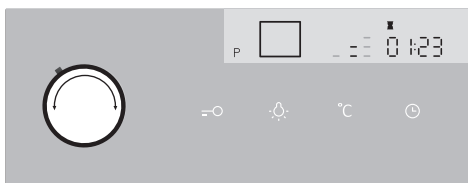

1 Поверніть ПЕРЕМІКАЧ РЕЖИМУ НАГРІВУ в положення Р.

На дисплеї відобразиться ступінь очищення і час.

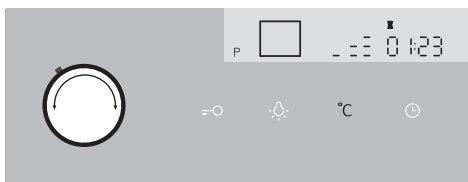

2 Виберіть ступінь очищення, для цього натисніть на сенсор ТЕМПЕРАТУРИ і за допомогою ПЕРЕМІКАЧА ЗМІНИ/ВИБОРУ НАЛАШТУВАНЬ виберіть ступінь очищення.

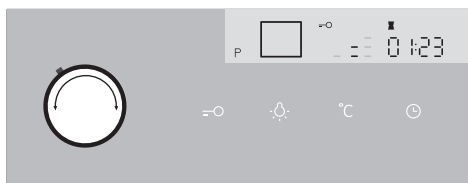

3 Через деякий час після початку піролітичного очищення для забезпечення безпеки дверцята духовки автоматично заблокуються. На дисплеї загориться символ БЛОКУВАННЯ.



При піролітичному очищенні в приміщенні може з'явитися неприємний запах. Після того як духовка охолоне, протріть її всередині вологою ганчіркою. Очистіть дверцята і поверхні духовки навколо ущільнювача. Ущільнювач не можна терти!

Під час чищення прилад дуже сильно нагрівається ззовні. У жодному разі не вішайте легкосаймісті речі, як-от кухонні рушнички, на передній панелі приладу.



Не намагайтеся відчиняти дверцята під час автоматичного чищення. Виконання програми може зупинитися. Існує ризик отримання опіків!

Під час піролізу з приладу можуть виділятися неприємні запахи. Тому рекомендовано провітрити приміщення.

Після виконання програми піролітичного чищення та охолодження духовки витріть попіл у духовці за допомогою зволоженої ганчірки або м'якої губки.

У разі середньостатистичного використання духовки рекомендуємо запускати функцію піролітичного чищення раз на місяць.

ЧИЩЕННЯ ГЛИБОКОГО ТА НИЗЬКОГО ДЕК У ДУХОВЦІ



Перед початком піролітичного чищення використовуйте напрямні, що постачаються в комплекті (залежно від моделі).

Після використання помийте дека для випікання гарячою водою з мийним засобом, витріть тканиною та розмістіть на другому або третьому рівні напрямних (але не на першому).



Унаслідок піролітичного чищення дека та камера духовки можуть дещо втратити колір і блиск, що не впливає на роботу приладу.



Якщо піролітичне чищення використовується для очищення дек для випікання, після завершення циклу камера духової шафи може очиститися не повністю.

ЗНЯТТЯ ТА ОЧИЩЕННЯ ЗНІМНИХ ТА ТЕЛЕСКОПІЧНИХ СПРЯМОВУВАЧІВ

Для очищення спрямовувачів використовуйте тільки звичайні мийні засоби.

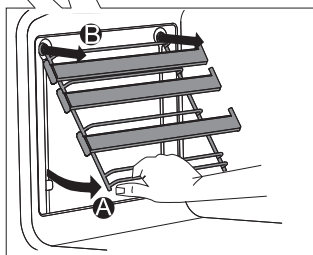
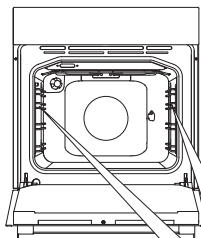

A Підніміть спрямовувачі знизу, відвівши їх від стінки.

B Витягніть спрямовувачі з гнізд.

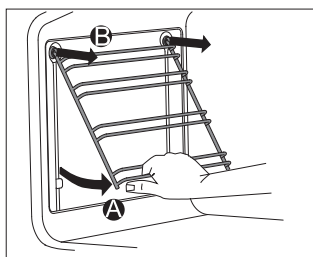

Телескопічні спрямовувачі не призначені для миття в посудомийній машині.

ВСТАНОВЛЕННЯ ПАНЕЛЕЙ EASYCLEAN

Для очищення знімних спрямовувачів використовуйте тільки звичайні мийні засоби.

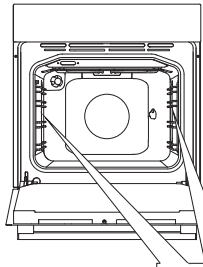

Зніміть телескопічні або знімні спрямовувачі.

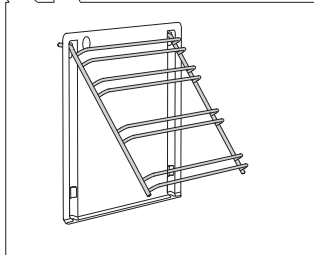

1 Надіньте панель на спрямовувачі.

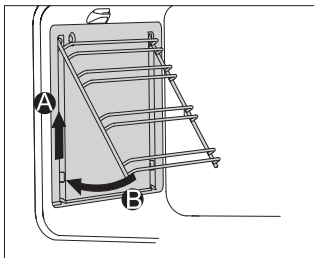

2 Повісьте спрямовувачі разом з панелями в гнізда та підштовхніть вгору.

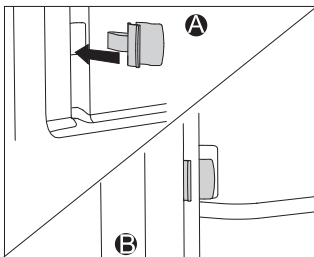

При установці телескопічних спрямовувачів, що повністю висувуються, з панелями EasyClean встановіть фіксатори (додаються в комплекті) в отвори в нижній частині бічних стінок духовки. Заклацніть спрямовувачі в фіксаторах. Фіксатори забезпечують більш надійну установку спрямовувачів.



Панелі EasyClean не призначені для миття в посудомийній машині.

ЗНЯТТЯ ТА ВСТАНОВЛЕННЯ ДВЕРЦЯТ ДУХОВКИ

(залежить від моделі)

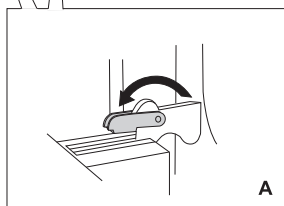
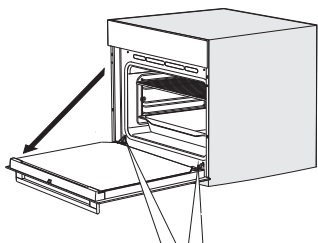

A

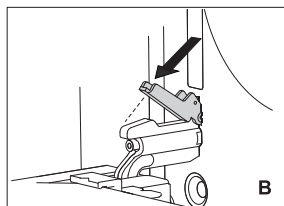

B

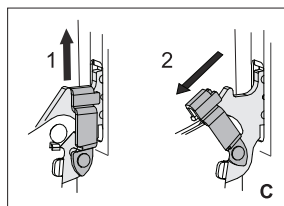

C

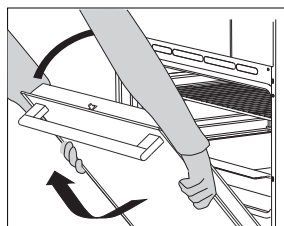

1 Спочатку повністю відкрийте дверцята.

2 A Повністю відкиньте фіксатори петель назад (для звичайної системи закривання дверцят).

B За наявності системи плавного закривання дверцят відкиньте фіксатори назад на 90°.

C Якщо пристрій обладнано системою GentleClose, незначно підніміть фіксатори дверцят і потягніть їх на себе.

3 Повільно закривайте дверцята, поки фіксатори не порівнюються з щілинами. Незначно підніміть дверцята та витягніть їх з обох отворів для петель пристрою.



Щоб замінити дверцята, виконуйте дії у зворотному порядку. Якщо дверцята нормально не відкриваються або закриваються, перевірте, чи правильно розташовані зубці петель у своїх гніздах.



Під час заміни дверцят слідкуйте за правильним розміщенням язичків фіксаторів у гніздах. Це потрібно для запобігання випадковому закриттю фіксатора, що з'єднаний із основною пружиною. Ви ризикуєте одержати травму, якщо основна пружина спрацює.

БЛОКУВАННЯ ДВЕРЦЯТ (залежить від моделі)

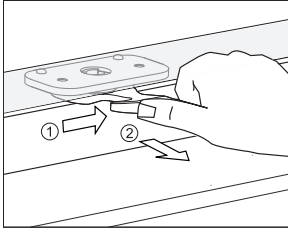

Щоб відчинити дверцята, злегка натисніть замок великим пальцем, штовхаючи його праворуч, і одночасно потягніть дверцята до себе.



Коли дверцята духовки зачиняються, дверний замок автоматично повертається у вихідне положення.

ВИМКНЕННЯ ТА ВВІМКНЕННЯ БЛОКУВАННЯ ДВЕРЦЯТ



Духовка має повністю охолонути.

Спочатку відчиніть дверцята духовки.

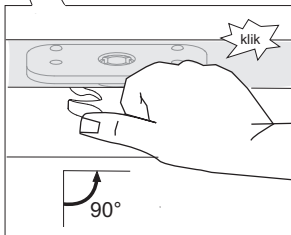
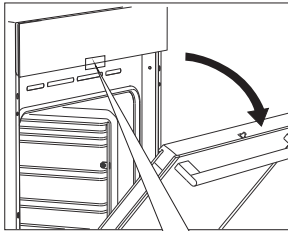

Натисніть замок дверцят великим пальцем, штовхаючи його праворуч під кутом 90° , доки не почуєте клацання. Тепер блокування дверцят вимкнено.

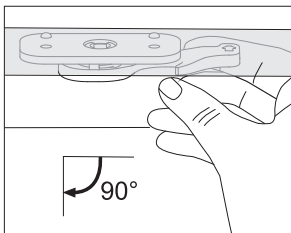

Щоб знову ввімкнути блокування дверцят, відчиніть їх і правим вказівним пальцем потягніть важіль до себе.

ПЛАВНЕ ЗАКРИВАННЯ ДВЕРЦЯТ (залежить від моделі)

Дверця духовки обладнані системою, яка стримує силу при закриванні, починаючи з кута 75 градусів. Таким чином дверця закриваються легко, тихо та м'яко. Легкого поштовху (до кута 15 градусів відносно закритих дверця) достатньо для того, щоб дверця автоматично легко зачинилися.



Якщо застосувати надмірну силу, зачиняючи дверця, ефект системи зменшується або система не спрацьовує з міркувань безпеки.

ЗНЯТТЯ ТА ВСТАНОВЛЕННЯ СКЛА ДВЕРЦЯТ

Якщо дверцята забруднені усередині між склами, ви можете зняти внутрішнє скло і очистити забруднення. Для цього необхідно зняти дверцята духовки (см. Розділ «Зняття і установка дверцят духовки»).

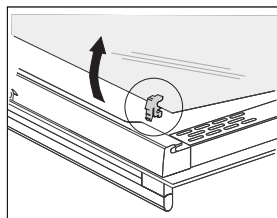
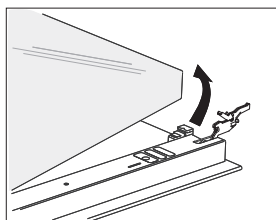
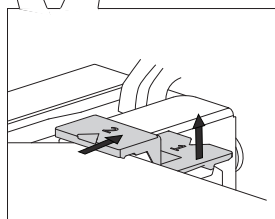
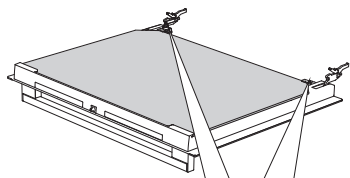

1 Трохи підніміть фіксатори з лівого і правого боку дверцят (символ 1 на фіксаторі) і потягніть в сторони від скла (символ 2 на фіксаторі).

2 Візьміть скло дверцят за нижній край, трохи підніміть, щоб воно звільнилося з фіксаторів, і зніміть.

3 Щоб зняти внутрішнє третє скло (в деяких моделях), підніміть його і зніміть. Зніміть також ущільнювачі зі скла.



Скло встановлюється в зворотному порядку. Маркування (півкола) на дверцятах і склі повинні поєднатися.

ЗАМІНА ЛАМПОЧКИ ОСВІТЛЕННЯ

Електрична лампочка є витратним матеріалом, гарантія на неї не поширюється! Перед заміною вийміть з духовки дека, решітки і спрямовувачі.

Галогенна лампочка: G9, 230 В, 25 Вт, звичайна лампочка: E14, 25 Вт, 230 В.

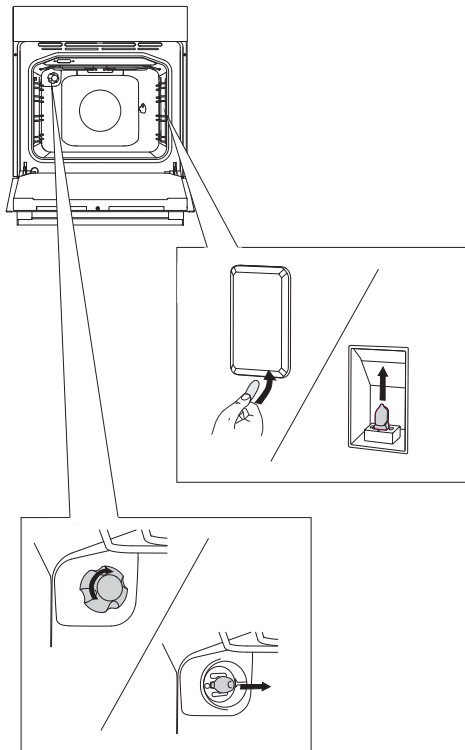

За допомогою викрутки підніть і зніміть кришку.
Замініть лампочку.

💡 При цьому стежте, щоб не пошкодити емаль.

Відкрутіть кришку і замініть лампочку на нову.

💡 Використовуйте захист, щоб не обпектися.

ТАБЛИЦЯ ПОМИЛОК І НЕСПРАВНОСТЕЙ

| Помилка / несправність | Помилка / несправність |
|--|---|
| Сенсори не реагують, інформація на дисплеї не змінюється | <ul style="list-style-type: none">• Вимкніть духовку з електромережі на кілька хвилин (знявши запобіжник або вимкнувши основний вимикач), потім знову підключіть духовку до електромережі та увімкніть її. |
| Запобіжник постійно відключається | <ul style="list-style-type: none">• Викличте фахівця сервісного центру! |
| Не працює освітлення духовки. | <ul style="list-style-type: none">• Заміна лампочки освітлення описана в розділі «Заміна лампочки освітлення». |
| Випічка погано пропеклась. | <ul style="list-style-type: none">• Ви правильно встановили температуру і режим нагріву?• Дверця духовки закриті? |
| На дисплеї висвічується помилка (E1, E2, E3 ...). | <ul style="list-style-type: none">• У випадку відмови роботи програмного модуля відключіть духовку від електромережі на кілька хвилин (знявши запобіжник або вимкнувши основний вимикач), потім знову підключіть духовку до електромережі, увімкніть її і встановіть поточний час.• Якщо помилка повторюється, зверніться в сервісний центр. |

При неможливості усунути несправність відповідно до наведених рекомендацій зверніться в сервісний центр. Гарантія на несправності, пов'язані з неправильним монтажем, підключенням і використанням приладу, не поширюється. Споживач сам оплачує витрати по усуненню таких несправностей.



Перед ремонтом відключіть прилад від електромережі, знявши запобіжник або вимкнувши основний вимикач або вийнявши вилку з розетки.

УТИЛІЗАЦІЯ



Упаковка виготовлена з екологічно чистих матеріалів, які можна без шкоди для навколишнього середовища піддавати переробці, складувати на спеціальних полігонах для зберігання відходів і утилізувати. Пакувальні матеріали мають відповідне маркування.

Символ на виробі або його упаковці вказує, що з ним не можна поводитися як із побутовим сміттям. Виріб слід повернути до відповідного пункту прийому електронного і електрообладнання.

Дотримуючись правил утилізації виробу, ви допоможете запобігти шкоді навколишньому середовищу і здоров'ю людей, як можливому наслідку неналежного поводження з подібними відходами. За більш докладною інформацією про утилізацію виробу, зверніться до місцевої влади, в службу з вивезення та утилізації відходів або в магазин, в якому ви придбали виріб.

Виробник залишає за собою право на внесення змін та помилки в інструкції з експлуатації.

Lined writing area consisting of 24 horizontal lines.

EVP_MULTIL_IL+_PIR



uk (03-20)