

gorenje

DA

Brugsanvisning
Opvaskemaskine

GV672C60



Indholdsfortegnelse

Din opvaskemaskine	4
Sikkerhedsanvisninger	5
Installation	6
Vinteropbevaring/transport	6
Overløbssikring	6
Emballage	6
Bortskaffelse	6
Før du bruger opvaskemaskinen første gang	7
Vandets hårdhed	7
Indstil Vandets hårdhedsgrad	7
Påfyld salt	7
Indstil Afspændingsmiddel	8
Påfyld afspændingsmiddel	8
Mere miljøvenlig opvask	9
Opvaskemaskinen sparer energi og vand	9
Fyld opvaskemaskinen	10
Skrøbeligt service	10
Fyldningen påvirker resultatet	10
Opvaskemaskinens kurve	10
Topbestikkurv	10
Overkurv	11
Underkurv	12
Anvendelse af opvaskemaskinen	13
Dosering af opvaskemiddel	13
Hovedafbryderen	14
PROGRAMS - Vælg program	14
EXTRA - Vælg tilvalg	15
Start opvaskemaskinen	16
TIME - Resterende tid	16
Lysindikator	16
Hvis du vil afbryde eller skifte program	16
Hvis du vil påfylde mere opvask	16
Hvis opvaskemaskinen stoppes ved strømafbrydelse	16
Efter afsluttet program	17
Sådan får du det bedste tørreresultat	17
Tøm opvaskemaskinen	17
Programtabel	18
Indstillinger	19
Åbn menuen for indstillinger:	19
Du har nu adgang til følgende indstillinger:	19
Pleje- og vedligeholdelsesinstruktioner	21
Påfyld afspændingsmiddel	21
Påfyld salt	21
Rene sier	22
Rengør spulearme	23

Rengør opvaskemaskinens inder- og yderside	23
Afhjælpning af tilstopning	24
Fejlfinding	26
Installation	31
Sikkerhedsanvisninger	31
Opstilling	31
Tilslutning til afløb	32
Vandtilslutning	32
Tilslutning til el	32
Service	34
Tekniske data og energimærkning	35
Tekniske oplysninger	35
Information til forbrugerne	35
Information til testinstitut	35

Din opvaskemaskine



Installer opvaskemaskinen, se kapitel Installation. Derefter skal du for at komme i gang åbne lågen og trykke på hovedafbryderen.

Første gang opvaskemaskinen tændes, er det vigtigt, at du vælger de korrekte indstillinger for at få et godt opvaskeresultat. Se kapitel Før du bruger opvaskemaskinen første gang.

Sikkerhedsanvisninger

- Læs brugsanvisningen – og gem den!
- Antal standardkuverter: 16
- Brug ikke opvaskemaskinen til andre formål end dem, der er angivet i denne brugsanvisning.
- Belast ikke opvaskemaskinens låge eller kurve med andet end opvask.
- Lad aldrig lågen til opvaskemaskinen stå åben, så andre kan falde over den.
- Brug kun maskinopvaskemiddel!
- Denne maskine kan anvendes af børn fra 8 år og personer med nedsatte fysiske eller mentale evner, personer som lider af fornuftsmangel eller manglende erfaring og viden. Sådanne personer skal være under opsyn ved brug af maskinen eller instrueres i, hvordan maskinen skal anvendes og forstå de mulige risici. Rengøring af maskinen må ikke udføres af børn uden opsyn.
- Et beskadiget netkabel må kun udskiftes af en autoriseret fagmand.
- Brug kun opvaskemaskinen i hulsholdningslignende miljøer til at vaske husholdningsopvask. Al anden brug er ikke tilladt.
- Placer aldrig opvask med rester af opløsningsmiddel i maskinen, da dette kan udgøre en eksplosionsrisiko. Opvask med aske, voks og smørefedt må heller ikke vaskes i opvaskemaskinen.
- Børn skal overvåges. Lad ikke børn bruge opvaskemaskinen eller lege med den. Vær særligt forsigtig, når lågen er åben. Opvaskemaskinen kan indeholde rester af opvaskemiddel! Start altid opvaskemaskinen med det samme, når du har fyldt opvaskemiddel på.

ADVARSEL!

Knive og andre spidse genstande skal lægges vandret i opvaskemaskinens særlige kurve dertil.



ADVARSEL!

Vær opmærksom på børn i nærheden af maskinen!
Maskinopvaskemiddel er ætsende!

Installation

Se kapitlet Installation.

Vinteropbevaring/transport

Opbevar opvaskemaskinen frostfrit, og undgå lang transport i stærk kulde. Transporter opvaskemaskinen opretstående eller liggende med bagsiden nedad.

Overløbssikring

Overløbssikringen starter udpumpning og lukker for vandindtaget, hvis vandstanden i opvaskemaskinen overstiger normalniveauet. Hvis sikringen udløses, vises F54 på displayet. Luk for vandtilførslen, og kontakt nærmeste servicecenter.

Emballage

Emballagen beskytter produktet under transporten. Materialet i emballagen kan genvindes. Kildesortér emballagen for at bidrage til et reduceret råvareforbrug og reduceret affald. Din forhandler kan tage emballagen retur og sende den til genvinding eller informere om nærmeste genvindingsstation. Emballagen består af:

- Bølgepap af op til 100 % genvundet materiale.
- Ekspanderet polystyren (EPS) uden tilsætning af klor og fluor.
- Stivere af ubehandlet træ.
- Beskyttelsesplast af polyethylen (PE).

Bortskaffelse

Opvaskemaskinen er fremstillet og mærket med henblik på genvinding.

Når opvaskemaskinen er udtjent og skal bortskaffes, skal den straks gøres uanvendelig. Træk stikket ud af kontakten, og klip ledningen af så tæt på maskinen som muligt.

Kontakt den lokale kommune for at få oplysninger om, hvor og hvordan maskinen skal genvindes på forsvarlig vis.

Før du bruger opvaskemaskinen første gang

Vandets hårdhed

For at opnå et godt opvaskeresultat skal opvaskemaskinen have blødt vand (vand med lavt kalkindhold). Hårdt vand forårsager hvide belægninger på servicet og i opvaskemaskinen.

Kontrollér vandets hårdhedsgrad

Vandets hårdhed angives i tyske hårdhedsgrader (°dH).

Indløbsvand med en hårdhedsgrad på over 6°dH skal afkalkes. Dette gøres automatisk ved hjælp af den indbyggede afkalker. For at afkalkeren kan fungere optimalt, skal indstillingen af den tilpasses til det indkommende vands hårdhedsgrad. Når du har indstillet afkalkeren, skal du dosere opvaske- og afspændingsmiddel, som om du har blødt vand.

Besøg www.geus.dk eller kontakt det lokale vandværk for at få oplysninger om vandets hårdhedsgrad.

Noter vandets hårdhedsgrad: _____

Hvis vandets hårdhedsgrad overstiger 50°dH, anbefales det, at der tilsluttes en ekstern afkalker.

Øget forbrug ved regenerering

Opvaskemaskinens indbyggede afkalker regenereres regelmæssigt, for at funktionen opretholdes. Ved regenerering forlænges opvaskeprogrammet, samtidig med at energi- og vandforbruget stiger. Hvor tit opvaskemaskinens afkalker regenereres afhænger af, hvilken indstilling der er valgt.

Eksempel: Hvis programmet Eco køres ved en vandhårdhed på 14 °dH (25 °fH), regenereres afkalkeren med regelmæssige intervaller (efter 6 opvaskecykluser), energiforbruget stiger med 0,015 kWh, og vandforbruget stiger med 2,3 liter samtidig med, at programtiden forlænges med 3 minutter. Regenereringen sker under programmets hovedvask.



ADVARSEL!

Hårdt vand forårsager hvide belægninger på opvasken og i opvaskemaskinen. Det er derfor vigtigt, at du vælger den rigtige indstilling af afkalkeren! Se Vandets hårdhedsgrad i kapitel Indstillinger.

Kør aldrig opvaskemaskinen med tom saltbeholder, hvis indløbsvandet har en hårdhedsgrad over 6°dH.

Indstil Vandets hårdhedsgrad

I kapitlet Indstillinger beskrives det, hvordan du indstiller afkalkeren.

§ Påfyld salt

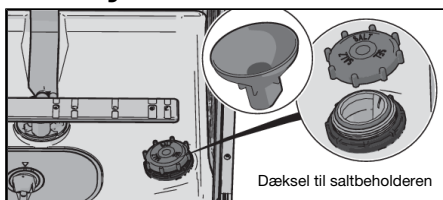

1. Skru låget til saltbeholderen af.

2. Sæt den tragt, som følger med opvaskemaskinen, i påfyldningshullet på beholderen. Hæld først ca. 1 l vand i.
3. Påfyld derefter salt, indtil beholderen er fuld (maks. 630 gram). Brug specialsalt til opvaskemaskiner.
4. Tør overskydende salt af, så låget kan skrues ordentligt på.

For ikke at risikere rustpletter skal et opvaskeprogram startes straks efter påfyldning af salt.

Indstil Afspændingsmiddel

I kapitel Indstillinger beskrives, hvordan du indstiller doseringen af afspændingsmiddel.

✱ Påfyld afspændingsmiddel

Tørringen går hurtigere og får et bedre resultat, hvis man bruger afspændingsmiddel. Du får også et flottere opvaske resultat med ren og pletfri opvask.

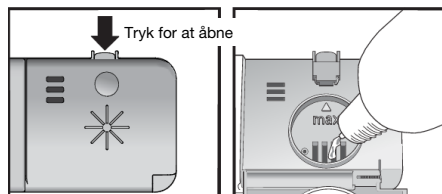

1. Åbn låget til afspændingsmidlet.
2. Påfyld forsigtigt afspændingsmiddel op til det niveau, der er markeret med **max**.
3. Tør eventuelt overskydende afspændingsmiddel rundt om beholderen væk med en klud.
4. Luk låget korrekt.

Mere miljøvenlig opvask

Opvaskemaskinen sparer energi og vand

Ved opvask af service i en opvaskemaskine til husholdningsbrug bruges der normalt mindre energi og vand end ved opvask i hånden.

Skyl ikke under rindende vand

Skyl ikke opvasken af under vandhanen, da dette fører til øget energi- og vandforbrug. Skrab blot større madrester af, før du fylder opvaskemaskinen.

Vælg et miljørigtigt opvaskemiddel

Læs miljødeklarationerne på emballagen!

Overdosering af opvaskemiddel, afspændingsmiddel og salt kan forringe opvaskeresultat og medfører desuden en ekstra belastning af miljøet.

Kør en fyldt opvaskemaskine

Spar energi og vand ved at vente med opvasken, indtil opvaskemaskinen er helt fuld (se antallet af standardkuverter).

Vask op ved lavere temperatur

Hvis opvasken kun er let snavset, har du mulighed for at vælge et program med lav temperatur.

Vælg opvaskeprogram – Eco

Dette program er velegnet til vask af normalt snavset service og er det mest effektive program, når det gælder kombineret energi- og vandforbrug. Dette program bruges til at vurdere overholdelsen af EU's lovgivning om miljøvenligt design.

Opvaskeprogrammet er udviklet til at vaske effektivt med så lavt energi- og vandforbrug som muligt. Programmet vasker ved lav temperatur i lang tid.

Vælg tilvalg – Automatisk døråbning

Du får et bedre tørreresultat, hvis du bruger tilvalget Automatisk døråbning, der automatisk åbner opvaskemaskinens låge. Vent, indtil opvaskemaskinen indikerer, at programmet er slut, og at opvasken er afkølet, før du tømmer opvaskemaskinen. (Hvis opvaskemaskinen er indbygget, skal inventaret kunne tåle eventuel kondens fra opvaskemaskinen).

Slut opvaskemaskinen til koldt vand

Tilslut opvaskemaskinen til koldt vand, hvis ejendommen opvarmes med olie, el eller gas.

Tilslutning til varmt vand

Tilslut opvaskemaskinen til varmt vand (maks. 70 °C), hvis ejendommen opvarmes med energibesparende varmtvandsforsyning som f.eks. fjernvarme, solceller eller lignende. Ved at vælge varmtvandstilslutning sparer du opvasketid og reducerer opvaskemaskinens forbrug af elenergi.

BEMÆRK!

Øverskrid ikke den tilladte temperatur på indløbsvandet. Visse materialer i en del køkkengrej tåler ikke stærk varme.

Fyld opvaskemaskinen

Skrøbeligt service

En del genstande tåler ikke maskinopvask. Dette kan have flere årsager. Nogle typer materiale tåler ikke kraftig varme, mens andre kan tage skade af maskinopvaskemidlet.

Vær forsigtig med f.eks. håndlavede genstande, skrøbelige dekorationer, krystal/glas, sølv, kobber, tin, aluminium, træ og plast. Kig efter mærkningen "Tåler maskinopvask".

Fyldningen påvirker resultatet

Vær omhyggelig med, hvordan du fylder opvasken i for at få det bedste opvaske- og tørreresultat med så lavt et energi- og vandforbrug som muligt. Giv din opvaskemaskine de bedste forudsætninger for at nå rundt om og vaske alle flader samt tørre servicet på bedste måde.

- Vend alle snavsede flader indad og nedad!
- Opvask skal ikke ligge i eller oven på hinanden.
- Stil opvask med fordybninger skråt, f.eks. kopper, så skyllevandet løber af. Dette er også vigtigt ved genstande i plast.
- Sørg for, at små genstande ikke falder igennem opvaskekurven. Placer dem i topbestikkurven.



BEMÆRK!

Kontroller, at skyllearmene kan dreje frit rundt.

Opvaskemaskinens kurve

Opvaskemaskinen er udstyret med en topbestikkurv, en øverste kurv og en nederste kurv.

Kurvenes udseende kan være forskelligt afhængigt af opvaskemaskinens udførelse.

Topbestikkurv

Topbestikkurven har plads til bestik, grydeskeer, piskeris, serveringsbestik og lignende genstande.

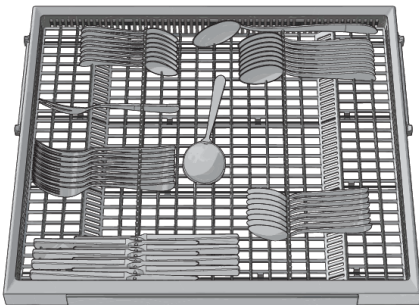

Overkurv

Placer glas, kopper, skåle, asietter og fade i den øverste kurv. Vend alle snavsede flader indad og nedad! Vinglas stilles på hylden til vinglas, og knive lægges i knivholderen til højre, hvis der er en sådan.

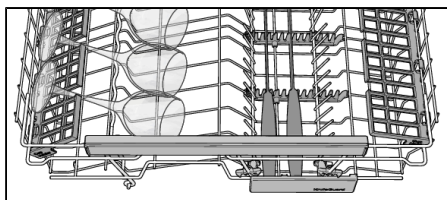
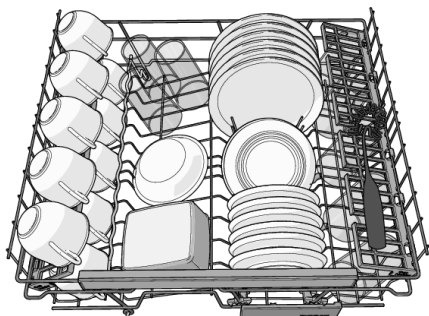

Hævning og sænkning af den øverste kurv

1. Træk overkurven ud.
2. Tag fat i siderne på overkurven med begge hænder, og løft den op.
3. Løft med begge hænder kurven op igen og igen for trinvis at komme til næste position. (Den øverste kurv kan justeres i tre positioner). Når den øverste kurv er i den øverste position og løftes op, sænkes den ned til den nederste position. Bemærk, at begge sider af kurven altid skal være placeret i samme højde.

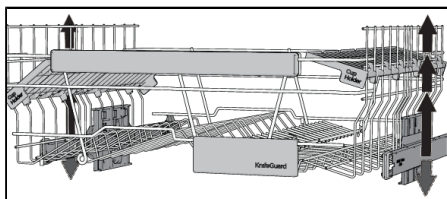

Tallerkenstøtter

Tallerkenstøtterne kan fældes op og ned, således at man nemmere kan placere gryder, skåle og glas. Frigør tallerkenstøtterne ved at trykke holderen indad, inden positionen justeres.

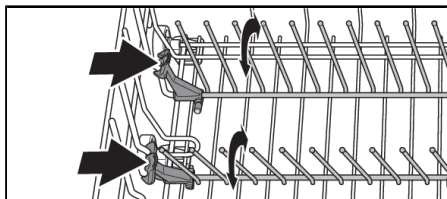

Underkurv

Anbring små og store tallerkener, fade og kasseroller i underkurven.

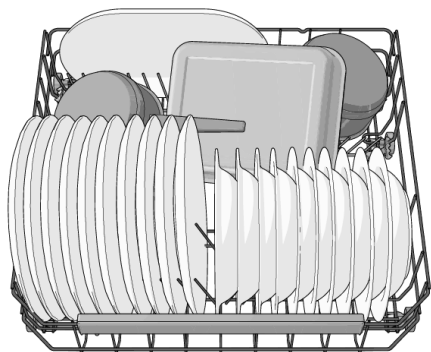

Tallerkenstøtter

Klap de sammenklæpelige tallerkenstøtter ned ved opvask af kasseroller. Frigør tallerkenstøtterne ved at trykke beslaget indad, før positionen justeres.

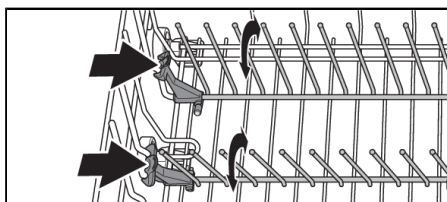

Anvendelse af opvaskemaskinen

Dosering af opvaskemiddel

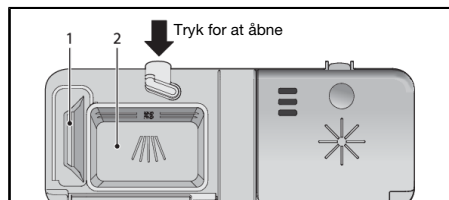

1. Rum til forvaskemiddel
2. Rum til hovedvaskemiddel

Opvaskemiddel skal doseres efter vandets hårdhedsgrad.

Følg doseringsanvisningerne på opvaskemidlets emballage. Opvaskemaskinen er udstyret med en afkalker, så du skal dosere opvaskemidlet efter doseringsangivelserne for blødt vand.

Overdosering af opvaskemiddel forringer opvaskeresultat og belaster miljøet.

Opvaskemiddelrummet skal være tørt, når opvaskemiddel doseres. Der findes et rum til forvask og et til hovedvask. Dosér en mindre del opvaskemiddel i rummet til forvask, hvis du bruger pulver- eller flydende maskinopvaskemiddel. Kontakt producenten af opvaskemidlet, hvis du har spørgsmål angående opvaskemidler.

BEMÆRK!

Brug kun maskinopvaskemiddel! Almindeligt opvaskemiddel danner kraftigt skum, som forhindrer opvaskemaskinen i at arbejde, og kan derfor ikke bruges.

Opvasketabs

Del tabletten i to, hvis låget til dispenserens er vanskeligt at lukke. Der er risiko for, at opvaskemidlet ikke doseres korrekt, hvis låget er under spænd og ikke åbnes korrekt.

BEMÆRK!

Det anbefales ikke at bruge opvasketabs til korte programmer (under 75 minutter). Anvend i stedet pulveropvaskemiddel eller flydende opvaskemiddel.

Kombinationsopvaskemiddel

Der er mange forskellige typer kombinationsopvaskemiddel på markedet. Læs omhyggeligt anvisningerne til disse produkter.

I kapitlet Indstillinger beskrives, hvordan du kan aktivere TAB (3-i-1/kombimiddel). Vær opmærksom på, at der skal fyldes salt i saltbeholderen. Hvis du ikke er tilfreds med opvaske- og tørreresultatet, skal du deaktivere indstillingen TAB (3-i-1/kombimiddel) og fylde salt, opvaskemiddel og afspændingsmiddel på. Se kapitlet Før du bruger opvaskemaskinen første gang.

BEMÆRK!

Du får et optimalt opvaske- og tørreresultat ved at bruge almindeligt maskinopvaskemiddel sammen med separat dosering af afspændingsmiddel og salt.

Hovedafbryderen

Tryk på hovedafbryderen, og hold den inde, indtil displayet lyser. Kontrollér også, at vandhanen er åben.

PROGRAMS - Vælg program

Vælg program afhængigt af opvasken, og hvor snavset den er. Eco er altid forvalgt.

Tryk på det ønskede program, indtil programsymbolet aktiveres.

eco

55° **Eco**

Dette program er velegnet til vask af normalt snavset service og er det mest effektive program, når det gælder kombineret energi- og vandforbrug. Dette program bruges til at vurdere overholdelsen af EU's lovgivning om miljøvenligt design.

auto

45-65° **Autoprogram**

Opvaskemaskinen ved, hvor snavset opvasken er, og tilpasser vandforbruget og temperaturen derefter. Ved nyinstallation er det nødvendigt at køre programmet fem gange, indtil det er korrekt indstillet, for at opnå det bedste resultat.

auto

45-65° +  +  **QuickIntensive**¹⁾

QuickIntensive (Autoprogram + SpeedWash + Automatisk døråbning) er et effektivt program for let indtørrede madrester. (Programmet er ikke beregnet til indtørrede madrester i eksempelvis gratinforme).



70° Grydeprogram

Et program med høj temperatur, som opløser fedt på meget snavset opvask som f.eks. kasseroller, gryder og gratinforme. Hvis opvaskemaskinen ikke er helt fyldt med denne type opvask, kan du fylde den tomme plads med tallerkener osv.



55° **Kvik 1t**

Et hurtigt program til let indtørrede madrester. (Programmet er ikke beregnet til indtørrede madrester i eksempelvis gratinforme).

I kombination med SpeedWash bliver programmet kortere (15 minutter).



45° **Glas**

Et skånsomt opvaskeprogram med lav temperatur til vask af sarte genstande i krystal/glas. Vær opmærksom på at være sparsom med doseringen af opvaskemiddel og at placere genstandene, så de ikke støder mod hinanden, mens de vaskes. Se også Skrøbeligt service i kapitel Fyld opvaskemaskinen. Porcelæn, som lige er brugt, og som ikke har indtørrede madrester, kan også vaskes med dette program.

¹⁾ Programtid 90 minutter.

clean **Selvrensende program**

Selvrensende program til hygiejnisk rengøring af opvaskemaskinens indvendige beholder samt spulearme og spulerør.

Programmet skal køres (uden opvask i maskinen) med almindeligt maskinopvaskemiddel eller citronsyre. På markedet findes der også et rengøringsmiddel, der er tilpasset til opvaskemaskine. Oplysninger om rengøring af kalkaflejninger findes i afsnittet Indvendig beholder i kapitel Pleje- og vedligeholdelsesinstruktioner.

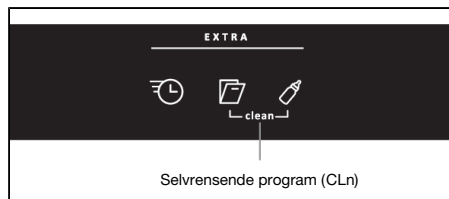

Tryk på tilvalgsknapperne for Selvrensende program, og hold dem inde for at aktivere programmet. Selvrensende program starter, når lågen lukkes.

EXTRA - Vælg tilvalg

For at vælge et tilvalg skal du vælge på en af tilvalgsknapperne, indtil tilvalget er aktiveret. De tilgængelige tilvalg afhænger af det valgte program, og visse tilvalg kan ikke kombineres (tilgængelige tilvalg er svagt oplyste).

SpeedWash

Dette tilvalg reducerer programtiden, men forbruger mere energi og vand.

Automatisk døråbning²⁾

Opvaskemaskinens låge åbnes automatisk, hvilket forbedrer programmets tørring. Vent, indtil opvaskemaskinen indikerer, at programmet er slut, og at opvasken er afkølet, før du tømmer opvaskemaskinen. (Hvis opvaskemaskinen er indbygget, skal inventaret kunne tåle eventuel kondens fra opvaskemaskinen).

Tørretiden for tilvalget Automatisk døråbning varierer fra program til program.

BEMÆRK!

For at opnå det bedste tørreresultat må lågen ikke lukkes, før tørrefasen er afsluttet, og maskinen slukkes automatisk.

ADVARSEL!

Opvaskemaskinens låge må ikke blokeres eller lukkes, når den åbnes automatisk. Dette kan ødelægge lågelåsens funktion. Vent mindst 5 minutter, før du lukker lågen.

Ekstra hygiejne

Tilvalget er tilpasset til ekstra høje hygiejnekrav, f.eks. opvask af sutteflasker og skærebrætter. Temperaturen øges både i hovedvasken og den sidste skylning.

²⁾ Tilvalget Automatisk døråbning er for visse programmer forvalgt fra fabrikken.

Forskudt start

Ved valg af Forskudt start starter opvaskemaskinen 1-24 timer efter, at du har lukket lågen.

1. Tryk én gang på knappen for at aktivere Forskudt start. Tryk flere gange, eller hold tilvalgsknappen inde for at indstille det ønskede antal timer.
2. Luk lågen, hvorefter opvaskemaskinen tæller ned med én time ad gangen og starter, når tiden er udløbet.

Hvis du vil afbryde tilvalget Forskudt start, skal du åbne lågen, trykke på hovedafbryderen og holde den inde, indtil displayet slukkes.

Start opvaskemaskinen

Luk lågen for at starte opvaskemaskinen. Hvis hovedafbryderen er slået til, starter opvaskemaskinen automatisk, når lågen lukkes.

TIME - Resterende tid

Når du har valgt program og tilvalg, vises det, hvor lang tid programmet tog forrige gang, det blev kørt.

Lysindikator

Lysindikering i den nederste del af opvaskemaskinen giver dig information om, at et program er startet.

Blinkende lys

Blinkende lys indikerer, at lågen er blevet åbnet under et igangværende program. Hvis lyset blinker, når lågen er lukket, er der opstået en fejl. Se kapitel Fejlfinding.

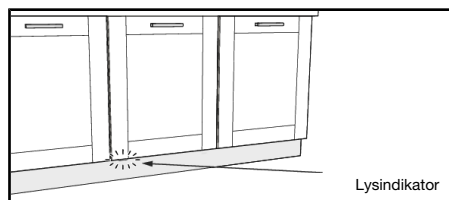

Hvis du vil afbryde eller skifte program

Åbn lågen, tryk på hovedafbryderen, og hold den inde, indtil displayet holder op med at lyse, hvis du vil skifte program, efter at du har startet opvaskemaskinen. Fyld et nyt opvaskemiddel på, hvis lågen til dispenserens opvaskemiddelrum er åbent. Tryk derefter på hovedafbryderen igen, vælg et nyt program, og luk lågen.

Hvis du vil påfylde mere opvask

Åbn lågen. Opvaskemaskinen stopper automatisk. Sæt opvasken i maskinen, og luk lågen. Efter en pause fortsætter opvaskemaskinen fra det sted, som den var kommet til.

Hvis opvaskemaskinen stoppes ved strømafbrydelse

Hvis opvaskeprogrammet ikke er afsluttet, fortsætter programmet fra det sted, det var kommet til, når der sluttes strøm til opvaskemaskinen igen.

**BEMÆRK!**

Under tørringen afbrydes programmet, hvis strømtilførslen stoppes, eller hvis lågen åbnes i mere end to minutter.

Efter afsluttet program

Programafslutning indikeres gennem et kort lydsignal. I kapitel Indstillinger beskrives det, hvordan du ændrer denne funktion.

Desuden vises programafslutningen ved, at lysindikeringen slukker. Se Lysindikator i kapitel Anvendelse af opvaskemaskinen.

Opvaskemaskinen slukker automatisk efter afsluttet program. Sluk vandhanen efter hver brug.

Sådan får du det bedste tørreresultat

- Fyld opvaskemaskinen helt.
- Stil opvask med fordybninger skråt, f.eks. kopper, så skyllevandet løber af. Dette er også vigtigt ved genstande i plast.
- Påfyld afspændingsmiddel, eller øg doseringen af afspændingsmiddel.
- Aktivér tilvalget Automatisk døråbning.
- Lad opvasken køle af, før den tages ud

Tøm opvaskemaskinen

Varmt porcelæn kan være ekstra skrøbeligt. Lad opvasken køle af i opvaskemaskinen, før den tages ud.

Tøm den nederste kurv først for at undgå, at eventuelt vand fra den øverste kurv drypper ned på opvasken i den nederste kurv.

Programtabel

PROGRAMS - Program	Opvaske- middel, rum 1/2 (ml)	EXTRA - Tilvalg	Forvask	Hovedvask	Antal skyl- ning	Sidste skyl- ning	Forbrugsværdier ¹⁾		
							Opvasketid (ca. ti- me:min)	Energi (ca. kWh)	Vandfor- brug (L)
Eco ²⁾	--- / 25	Automatisk døråbning	0	55 °C	2	48 °C	3:25	0,76	9,6
Autoprogram	--- / 25	Automatisk døråbning	1-3	50-65 °C	2-3	65 °C	2:10-2:50	0,9-1,5	9-18
Grydeprogram	10 / 25		2	70 °C	2	70 °C	2:55	1,6	15
Kvik 1t	--- / 25		-	55 °C	2	65 °C	1:00	0,8	8,5
Glas	--- / 20		-	45 °C	2	50 °C	1:40	0,7	8,5

1) Forbrugsværdierne varierer, afhængigt af temperaturen på indløbsvandet, rumtemperaturen og mængden af opvask, de valgte tillægsfunktioner m.m. Værdierne for programmet Eco er nøjagtige, øvrige kan opfattes som vejledende.

2) Dette program er velegnet til vask af normalt snavsset service og er det mest effektive program, når det gælder kombineret energi- og vandforbrug. Dette program bruges til at vurdere overholdelsen af EU's lovgivning om miljøvenligt design.

Indstillinger

Åbn menuen for indstillinger:



- 1 Åbn først lågen. Luk maskinen. Tryk på hovedafbryderen, og hold den inde, indtil displayet lyser.
- 2 Inden for 10 sekunder:
 - Tryk på programknappen for Eco og tilvalgsknappen for SpeedWash.
- 3 Displayet viser menuen for indstillinger (aktuel indstilling samt aktuel indstillingsværdi).
(Forlad menuen ved at bladre gennem den, eller tryk på hovedafbryderen).

eco
55° +

Navigér i menuen for indstillinger:

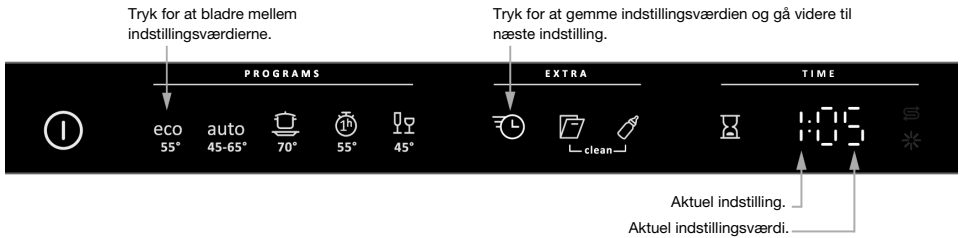

Du har nu adgang til følgende indstillinger:

Indstillinger	Alternativer									
1 Afspændingsmiddel	1:00 - 1:05	<p>Indstilling for dosering af afspændingsmiddel. Øg doseringen af afspændingsmiddel:</p> <ul style="list-style-type: none"> • Hvis servicet er vandpletet. <p>Reducer doseringen af afspændingsmiddel:</p> <ul style="list-style-type: none"> • Hvis servicet har en klæbrig hvid/blå belægning. • Hvis servicet er randet. • Hvis der dannes skum. Hvis vandet meget blødt vand, er det muligt at fortynde afspændingsmidlet ved at tilsætte vand i forholdet 1:1. <p><i>Forvalgt fra fabrikken: 05</i></p>								
2 Vandets hårdhedsgrad	2:00 - 2:09	<p>Indstilling af afkalkeren. Vælg indstilling efter indløbsvandets hårdhedsgrad. Det er vigtigt, at indstillingen er korrekt!</p> <table border="1"> <thead> <tr> <th>Tyske hårdhedsgrader</th> <th>Anbefalet indstilling</th> </tr> </thead> <tbody> <tr> <td>0-5°dH</td> <td>2:00</td> </tr> <tr> <td>6-8°dH</td> <td>2:01</td> </tr> <tr> <td>9-11°dH</td> <td>2:02</td> </tr> </tbody> </table>	Tyske hårdhedsgrader	Anbefalet indstilling	0-5°dH	2:00	6-8°dH	2:01	9-11°dH	2:02
Tyske hårdhedsgrader	Anbefalet indstilling									
0-5°dH	2:00									
6-8°dH	2:01									
9-11°dH	2:02									

Skemaet er fortsat fra forrige side

Indstillinger	Alternativer																	
		<p>Skemaet er fortsat fra forrige side</p> <table border="1" data-bbox="499 188 1022 469"> <thead> <tr> <th data-bbox="499 188 759 215">Tyske hårdhedsgrader</th> <th data-bbox="761 188 1022 215">Anbefalet indstilling</th> </tr> </thead> <tbody> <tr> <td data-bbox="499 218 759 245">12-14°dH</td> <td data-bbox="761 218 1022 245">2:03</td> </tr> <tr> <td data-bbox="499 248 759 276">15-19°dH</td> <td data-bbox="761 248 1022 276">2:04</td> </tr> <tr> <td data-bbox="499 279 759 306">22-24°dH</td> <td data-bbox="761 279 1022 306">2:05</td> </tr> <tr> <td data-bbox="499 309 759 336">25-29°dH</td> <td data-bbox="761 309 1022 336">2:06</td> </tr> <tr> <td data-bbox="499 339 759 367">30-39°dH</td> <td data-bbox="761 339 1022 367">2:07</td> </tr> <tr> <td data-bbox="499 370 759 397">40-49°dH</td> <td data-bbox="761 370 1022 397">2:08</td> </tr> <tr> <td data-bbox="499 400 759 427">50°dH</td> <td data-bbox="761 400 1022 427">2:09</td> </tr> </tbody> </table> <p data-bbox="499 512 1022 675"> Husk at påfylde salt i saltbeholderen, efter at du har indstillet afkalkeren på 2:01 - 2:09. Ved indløbsvand med en hårdhedsgrad på under 6°dH (9°fH) skal du vælge 2:00. Afkalkeren deaktiveres, og det er ikke nødvendigt at fylde salt på. Forvalgt fra fabrikken: 04 </p>	Tyske hårdhedsgrader	Anbefalet indstilling	12-14°dH	2:03	15-19°dH	2:04	22-24°dH	2:05	25-29°dH	2:06	30-39°dH	2:07	40-49°dH	2:08	50°dH	2:09
Tyske hårdhedsgrader	Anbefalet indstilling																	
12-14°dH	2:03																	
15-19°dH	2:04																	
22-24°dH	2:05																	
25-29°dH	2:06																	
30-39°dH	2:07																	
40-49°dH	2:08																	
50°dH	2:09																	
3 TAB (3-i-1/kombimid- del)	3:00 (Sluk) 3:01 (Tænd)	<p data-bbox="499 678 1022 1058"> Du kan aktivere denne indstilling, hvis du bruger et såkaldt 3-i-1/kombimiddel. Opvaskeprogrammerne tilpasses automatisk, så du altid får det bedst mulige opvaske- og tørreresultat. Hvis denne indstilling er aktiveret, er det ikke nødvendigt at påfylde afspændingsmiddel, fordi tilvalget lukker for dosering af afspændingsmiddel. Den sænker også doseringen af salt i afkalkeren. Vær opmærksom på, at der skal fyldes salt i saltbeholderen. Hvis du vil opnå et godt opvaskeresultat, er det meget vigtigt, at du undersøger, hvilken slags opvaskemiddel eller kombiprodukt der er tale om! Læs omhyggeligt på emballagen, hvordan opvaskemidlet skal bruges. Følg altid brugsanvisningen eller oplysningerne på emballagen! </p>																
4 Lydsignal volumen	4:00 - 4:03	<p data-bbox="499 1061 1022 1117"> Opvaskemaskinen udsender et lydsignal, når programmet er færdigt, eller hvis der opstår fejl. </p>																

Pleje- og vedligeholdelsesinstruktioner

✱ Påfyld afspændingsmiddel

Ovenstående symbol lyser i displayet, når der skal påfyldes afspændningsmiddel.

Der kan gå lidt tid, før symbolet holder op med at lyse efter påfyldningen.

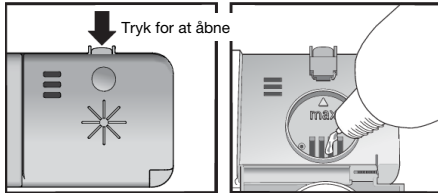

1. Åbn låget til afspændingsmidlet.
2. Påfyld forsigtigt afspændingsmiddel op til det niveau, der er markeret med **max**.
3. Tør eventuelt overskydende afspændingsmiddel rundt om beholderen væk med en klud.
4. Luk låget korrekt.

⊞ Påfyld salt

Ovenstående symbol lyser i displayet, når der skal påfyldes salt.

Der kan gå lidt tid, før symbolet holder op med at lyse efter påfyldningen.

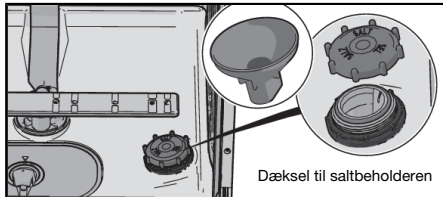

1. Skru låget til saltbeholderen af.
2. Sæt den tragt, som følger med opvaskemaskinen, i påfyldningshullet på beholderen. (Første gang er det nok bare at hælde vand i).
3. Påfyld derefter salt, indtil beholderen er fuld (maks. 630 gram). Brug specialsalt til opvaskemaskiner.
4. Tør overskydende salt af, så låget kan skrues ordentligt på.

⚠ ADVARSEL!

For ikke at risikere rustpletter skal et opvaskeprogram startes straks efter påfyldning af salt.

Hæld aldrig maskinopvaskemiddel i saltbeholderen. Dette medfører risiko for skader på afkalkeren!

Rene sier

Grovsii

I grovsien samles større madrester, som ikke uden videre kan passere gennem afløbspumpen. Tøm grovsien efter behov. Rengøringen skal udføres regelmæssigt afhængigt af, hvor tit opvaskemaskinen bruges.

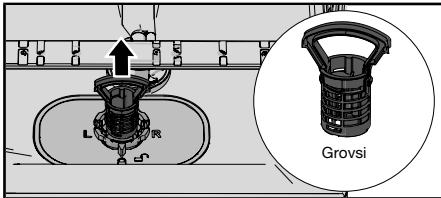

1. Løft grovsien lige op ved hjælp af håndtaget.
2. Tøm grovsien.
3. Sæt grovsien tilbage. Tryk den ned, indtil den klikker.

Finsi

Det, der opsamles i finsien, skylles automatisk ud ved hver opvask. Rengør finsien efter behov. Rengøringen skal udføres regelmæssigt afhængigt af, hvor tit opvaskemaskinen bruges.

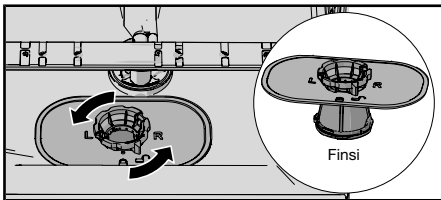

1. Drej låseringen mod uret, og løft finsien lige op.
2. Rengør finsien.
3. Sæt finsien tilbage, og drej låseringen med uret til stoppositionen. Kontrollér, at kanterne slutter ordentligt til.
Husk at sætte grovsien tilbage igen!



BEMÆRK!

Det kan påvirke opvaskeresultatet, hvis grovsien og finsien ikke er monteret korrekt. Opvaskemaskinen må ikke bruges, uden at sierne er monteret!



BEMÆRK!

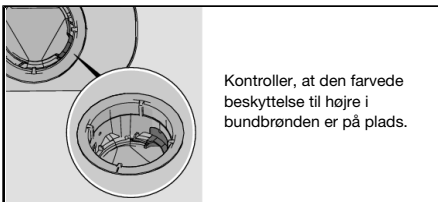



BEMÆRK!

Det kan påvirke opvaskeresultatet, hvis grovsien og finsien ikke er monteret korrekt. Opvaskemaskinen må ikke bruges, uden at sierre er monteret!

Rengør spulearme

Huller og lejer kan af og til stoppe til. Fjern skidtet med en nål eller lignende. Spulearmene har også huller på undersiden.

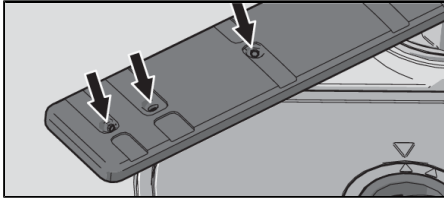

For at gøre rengøringen lettere kan du løsne spulearmene. Glem ikke at montere dem ordentligt fast bagefter.

Nederste spulearm

- Løft den nederste spulearm lige op for at løsne den.

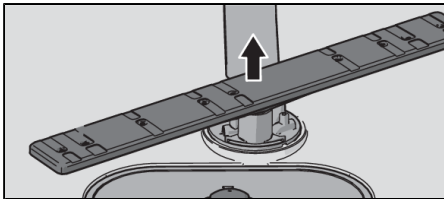

Øverste spulearm

1. Træk overkurven ud.
2. Skru spændering til spulearmen mod uret for at frigøre spulearmen fra den øverste kurv.

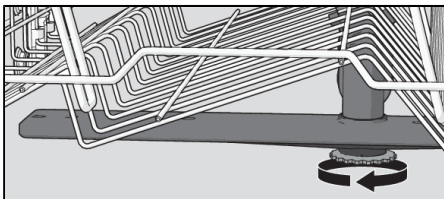

Rengør opvaskemaskinens inder- og yderside

Låge og lågetætning

Åbn lågen. Rengør lågens sider og lågetætningen regelmæssigt med en let fugtet klud. Rengør lågetætningen i opvaskemaskinens nederste forkant med en opvaskebørste.

Display og knapper

Hold displayet og knapperne rene for snavs. Tør dem efter behov af med en tør eller let fugtet klud. Brug aldrig rengøringsmidler – det kan ridse overfladen.

Sluk opvaskemaskinen på hovedafbryderen ved rengøring af knapperne for at undgå at trykke på dem ved et uheld.

Indvendig beholder

Opvaskemaskinens indvendige beholder er fremstillet af rustfrit stål og holdes ren gennem normal brug (med regelmæssigt interval).

Hvis du har kalkholdigt (hårdt) vand, kan der dannes kalkaflejringer i opvaskemaskinen. Kør i så fald programmet Selvrensende program med to spiseskefulde citronsyre i opvaskemiddelrummet (uden opvask i maskinen). På markedet findes der også rengøringsmidler, der er tilpasset til opvaskemaskine.

Afhjælpning af tilstopning

Afhjælpning af stop i afløbspumpen

Hvis der er vand tilbage i opvaskemaskinen efter afsluttet program, kan afløbspumpen være blokeret af fremmedlegemer. Disse kan du nemt fjerne.

1. Sluk maskinen med hovedafbryderen, og træk stikket ud af stikkontakten.
2. Fjern grovsien og finsien.
3. Øs vandet ud af opvaskerummet.
4. For at kunne inspicere afløbspumpen skal du fjerne den farvede beskyttelse til højre i bunden af maskinen.
5. Drej manuelt pumpehjulet, som er placeret bag beskyttelsen. Fjern forsigtigt eventuelle genstande.
6. Genmonter beskyttelsen til afløbspumpen samt finsien og grovsien.
7. Sæt stikket i stikkontakten igen.
Hvis opvaskemaskinen stadig ikke kan startes, og der høres en summelyd, er overløbssikringen aktiveret.
 - Luk for vandet.
 - Træk stikket ud af stikkontakten.
 - Ring til service.

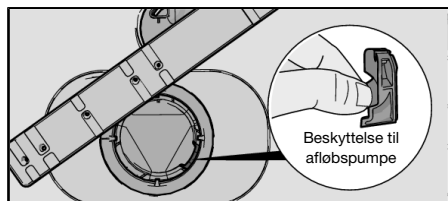

BEMÆRK!

Husk at genmontere beskyttelsen til afløbspumpen.

Afhjælp stop i indløbsslangens si

Hvis der findes små partikler i indløbsvandet, kan indløbsslangens ydre si blive blokeret, hvilket fører til Vandindtagningsfejl.

1. Sluk maskinen med hovedafbryderen, og træk stikket ud af stikkontakten.
2. Luk vandhanen.
3. Skru indløbsslangen løs.
4. Træk forsigtigt indløbsslangens ydre si ud, og rengør den.

5. Sæt sien tilbage igen, og kontrollér, at pakningen sidder korrekt.
6. Skru indløbsslangen fast.
7. Sæt stikket i stikkontakten, og åbn vandhanen. Lad trykket være på et stykke tid, og kontrollér, at tilslutningen er tæt.

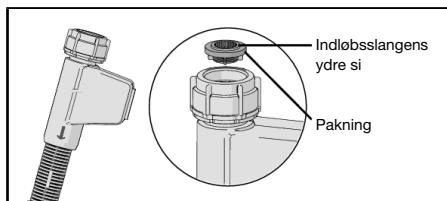

Fejlfinding

Type af fejl i display		Løsning
F10	Maskinen er utæt	Rens afløbspumpen. Se kapitlet Pleje- og vedligeholdelsesinstruktioner. Tilkald service, hvis problemet fortsætter.
F11	Afløbsfejl	Se "Der er stadig vand i opvaskemaskinen" i tabellen "Problem" nedenfor. Tilkald service, hvis problemet fortsætter.
F12	Vandindtagningsfejl	Kontrollér, at vandhanen er åben. Kontrollér, at den ydre si på indløbsslangen ikke er blokeret. Se Afhjælp stop i indløbsslangens si i kapitel Pleje- og vedligeholdelsesinstruktioner. Tilkald service, hvis problemet fortsætter.
F40	Ventillækage	Luk for vandhanen, og tilkald service.
F52	Vandniveaufejl	Rens grovsien og finsien. Kontrollér, at den ydre si på indløbsslangen ikke er blokeret. Tilkald service, hvis problemet fortsætter.
F54	Maskinen er utæt	Luk for vandhanen, og tilkald service.
F56	Cirkulationspumpefejl	Ring til service.
F67	Vandindtagningsfejl	Kontrollér, at vandhanen er åben. Kontrollér, at den ydre si på indløbsslangen ikke er blokeret. Se Afhjælp stop i indløbsslangens si i kapitel Pleje- og vedligeholdelsesinstruktioner. Tilkald service, hvis problemet fortsætter.

Tryk på en valgfri knap for at fjerne fejlmeddelelsen.

Problem	Mulige årsager	Løsning
Knapperne reagerer ikke på tryk.	Du har trykket på knapperne for hurtigt, efter at du har åbnet lågen.	Vent et øjeblik, og prøv igen.
	Snavs på knapperne.	Rengør med en tør eller let fugtig klud.
	Lågen er lukket.	Åbn lågen. Knapperne reagerer kun på knaptryk, når lågen er åben.
Lågen kan ikke lukkes.	Kurvene sidder forkert.	Kontroller, at kurvene er vandret.
		Kontroller, at der ikke findes service i kurvene, som forhindrer, at kurvene kan skubbes vandret ind.
	Lågelåsen lukker ikke i og låser.	Kontrollér lågelåsen. Hvis den ikke lukker i og låser, skal du åbne lågen.

Skemaet er fortsat fra forrige side

Problem	Mulige årsager	Løsning
		Tryk på knappen for tilvalget Automatisk døråbning, og hold den inde, indtil knappen begynder at blinke. Vent, til den holder op med at blinke (60 sekunder). Luk lågen. Kontrollér, at lågelåsen lukker i og låser.
Opvaskemaskinen starter ikke.	Lågen er ikke lukket ordentligt.	Kontroller.
	Du har åbnet opvaskemaskinen for at fylde mere opvask i under et igangværende program.	Luk lågen, og vent. Efter en pause fortsætter opvaskemaskinen fra det sted, hvor den sluttede.
	Lågelåsen har slet ikke lukket i og låst.	Kontrollér lågelåsen. Hvis den ikke lukker i og låser, skal du åbne lågen. Tryk på knappen for tilvalget Automatisk døråbning, og hold den inde, indtil knappen begynder at blinke. Vent, til den holder op med at blinke (60 sekunder). Luk lågen. Kontrollér, at lågelåsen lukker i og låser.
	Der er sprunget en sikring.	Kontroller.
	Stikket er ikke sat i stikkontakten.	Kontroller.
	Der er lukket for vandtilførslen.	Kontroller.
	Overfyldning/utæthed	Kontroller.
	Der høres en summelyd (afløbspumpen) fra opvaskemaskinen, som ikke stopper, når strømmen afbrydes på hovedafbryderen.	Luk for vandhanen. Træk stikket ud af kontakten, og tilkald service.
Kontroller, at tilvalget Forskudt start ikke er valgt.	Tryk på hovedafbryderen, og hold den inde, indtil displayet slukkes, hvis du vil afbryde tilvalget Forskudt start. Start opvaskemaskinen igen.	
Opvasken er ikke ren.	Skyllearmene kan ikke dreje rundt.	Løft skyllearmene af, og rengør dem. Kontroller, at servicet ikke forhindrer skyllearmene i at rotere frit.
	Spulearmenes huller og lejer er tilstoppede.	Rengør spulearmene. Se kapitel Pleje- og vedligeholdelsesinstruktioner.

Skemaet er fortsat fra forrige side

Problem	Mulige årsager	Løsning
	Forkert opvaskeprogram.	Vælg et program med høj temperatur, der opløser fedt på stærkt snavset service, f.eks. Grydeprogram.
	Forkert dosering af opvaskemiddel.	Doser efter vandets hårdhedsgrad. Kraftig over- eller underdosering giver et forringet opvaske-resultat.
	Opvaskemidlet er for gammelt. Opvaskemiddel har begrænset holdbarhed.	Undgå at købe for store pakker.
	Forkert fyldning af opvaskemaskinen.	Tildæk ikke opvask med store skåle eller lignende. Undgå at placere meget høje glas i hjørnerne på kurvene.
	Glas og kopper er væltet under opvasken.	Anbring servicet, så det står stabilt.
	Sierne er ikke korrekt monteret.	Kontrollér, at siernes håndtag er låst i stoppositionen.
	Beskyttelsen til afløbspumpen mangler.	Kontroller, at den farvede beskyttelse til højre i bundbrønden er på plads. Se kapitel Pleje- og vedligeholdelsesinstruktioner.
Pletter på rustfrit stål eller sølv.	Visse madrester, f.eks. sennep, mayonnaise, citron, vineddike, salt og dressing, kan give pletter på rustfrit stål, hvis de står for længe.	Skyl denne slags madrester af, hvis opvaskemaskinen ikke startes med det samme. Brug eventuelt programmet Kvik 1t med tilvalget SpeedWash.
	Sølvstøj kan blive plettet, hvis det kommer i kontakt med genstande i rustfrit stål under opvasken. Aluminiumsgenstande kan også give en plettet opvask.	For at undgå pletter og at opvasken bliver mat, skal du adskille opvask af forskellige metaller som f.eks. sølv, rustfrit og aluminium.
Pletter eller misfarvninger på servicet.	Afkalkeren mangler salt.	Kontroller, at låget til saltbeholderen er skruet ordentligt på. Ellers kontakt serviceafdelingen.
	Forkert indstilling af afkalker.	Se kapitlet Indstillinger.
	Forkert indstillet dosering af afspændingsmiddel.	Se kapitlet Indstillinger.
	Saltbeholderen er tom.	Påfyld salt. Se kapitlet Før du bruger opvaskemaskinen første gang.
	3-i-1/kombimiddel anvendes, og indstillingen TAB (3-i-1/kombimiddel) er aktiveret.	Deaktiver indstillingen TAB (3-i-1/kombimiddel), og fyld salt og afspændingsmiddel på.

Skemaet er fortsat fra forrige side

Problem	Mulige årsager	Løsning
	For høj temperatur og/eller for meget opvaskemiddel kan forårsage såkaldt ætsning på krystalglas. Dette kan desværre ikke afhjælpes, kun forebygges.	Vask krystalglas ved lav temperatur, og vær omhyggelig med doseringen af opvaskemiddel. Kontakt opvaskemiddelproducenten.
Serviceet har en klæbrig hvid/blå belægning.	For høj dosering af afspændingsmiddel.	Reducer doseringen. Se kapitlet Før du bruger opvaskemaskinen første gang og Indstillinger. Hvis vandet er meget blødt, kan du eventuelt fortynde afspændingsmidlet ved at tilsætte vand i forholdet 1:1.
Pletter, som ikke går væk under opvasken.	Det kan være svært at vaske læbestift og te af.	Skift til et opvaskemiddel med blegemiddel.
Der er rester af opvaskemiddel i opvaskemiddelrummet efter opvasken.	Opvaskemiddelrummet var fugtigt, da opvaskemidlet blev doseret.	Opvaskemiddelrummet skal være tørt, når opvaskemidlet doseres.
Raslelyde under opvasken.	Opvasken er ikke placeret korrekt, eller skyllearmene kan ikke dreje rundt.	Kontroller, at opvasken står stabilt. Skub til skyllearmene for at kontrollere, at de kan dreje rundt.
Der er stadig vand i opvaskemaskinen.	Sierne er tilstoppede.	Rens grovsien og finsien.
	Sierne er ikke korrekt monteret.	Kontrollér, at siernes håndtag er låst i stoppositionen.
	Afløbspumpen er tilstoppet.	Rens afløbspumpen. Se kapitlet Pleje- og vedligeholdelsesinstruktioner.
	Beskyttelsen til afløbspumpen mangler.	Kontroller, at den farvede beskyttelse til højre i bundbrønden er på plads. Se kapitel Pleje- og vedligeholdelsesinstruktioner.
	Knæk på afløbsslangen.	Kontroller, at der ikke er knæk eller skarpe bøjninger på slangen.
	Afløbsslangen er blokeret.	Løsn afløbsslangen der, hvor den er koblet til vaskens vandlås. Kontrollér, at der ikke er noget, der har sat sig fast, og at tilslutningens indvendige diameter er mindst 14 mm.
Dårlig lugt i opvaskemaskinen.	Der er snavs på lister og i hjørner.	Rengør med en opvaskebørste og et lavtskummende rengøringsmiddel.

Skemaet er fortsat fra forrige side

Problem	Mulige årsager	Løsning
	Der er valgt programmer med lav temperatur i en længere periode.	Kør et program med en højere temperatur ca. 1 gang om måneden. Eller vælg det selvrensende program. Se Selvrensende program i kapitel Anvendelse af opvaskemaskinen.
Fedtaflejringer i opvaskemaskinen.	Der er valgt programmer med lav temperatur i en længere periode.	Vælg et program med høj temperatur, der opløser fedt på meget snavset service, f.eks. Grydeprogram. Eller kød et selvrensende program. Se Selvrensende program i kapitel Anvendelse af opvaskemaskinen.
Opvasken bliver ikke tilstrækkeligt tør.	Tilvalget Automatisk døråbning er ikke aktiveret.	Aktivér tilvalget Automatisk døråbning.
	Opvaskemaskinen er ikke fyldt helt op.	Fyld opvaskemaskinen helt.
	Afspændingsmidlet er brugt op, eller doseringen er for lav.	Påfyld afspændingsmiddel, eller øg doseringen af afspændingsmiddel. Se kapitlet Før du bruger opvaskemaskinen første gang og Indstillinger.
	3-i-1/kombimiddel anvendes, og indstillingen TAB (3-i-1/kombimiddel) er aktiveret.	Deaktiver indstillingen TAB (3-i-1/kombimiddel), og fyld salt og afspændingsmiddel på.

Installation

[mm]

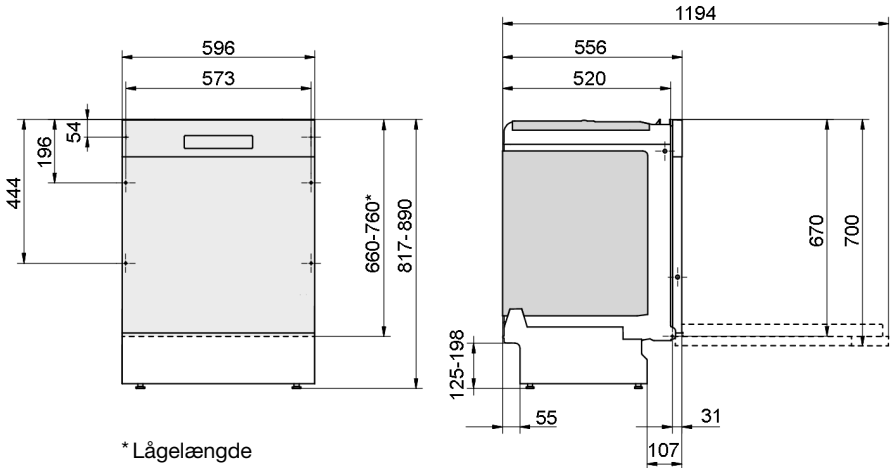

* Lågelængde

Nominelle mål. Variationer kan forekomme.

Det er vigtigt, at du læser og følger de instruktioner og anvisninger, der er angivet nedenfor. Udfør installationen og tilslutningen i henhold til den medfølgende installationsvejledning.

Sikkerhedsanvisninger

- Tilslutning til el, vand og afløb skal udføres af en person med den nødvendige kompetence.
- Følg altid gældende bestemmelser for vand, afløb og el.
- Vær forsigtig ved installationen! Brug beskyttelseshandsker! Vær altid to om arbejdet!
- Placer en lækagebeskyttelse på gulvet under opvaskemaskinen for at forebygge eventuel vandlækage.
- Prøvekør opvaskemaskinen med programmet Kvik 1t med tilvalget SpeedWash, inden du skruer den fast. Kontrollér, at opvaskemaskinen tager vand ind og tømmer det ud igen. Kontrollér også, at tilslutningerne er helt tætte.



ADVARSEL!

Luk for vandtilførslen, når du installerer opvaskemaskinen!

Ledningen skal være taget ud af stikkontakten, eller strømmen skal være afbrudt under arbejdet!

Opstilling

- Indbygnings- og tilslutningsmålene er angivet i den separate installationsvejledning. Kontrollér, at alle mål stemmer, før du påbegynder installationen. Bemærk, at påhængslågens højde kan justeres, så den passer til den øvrige indretning.
- Kontrollér, at underlaget er stabilt. Juster de justerbare fødder, så opvaskemaskinen står vandret.
- Hvis opvaskemaskinen er indbygget, skal inventaret kunne tåle eventuel kondens fra opvaskemaskinen.

- Monter fugtbeskyttelsesfilmen (følger med dokumentationen) under bordpladen. Fugtbeskyttelsesfilmen beskytter bordpladen mod fugt.
- Kontrollér, at opvaskemaskinen installeres, så lågen kan åbnes frit. Ellers kan lågelåsens funktion ødelægges.
- Vær opmærksom på, at det kan være nødvendigt at justere lågefjedrene, når påhængslågen er monteret. Juster venstre og højre lågefjeder lige meget, indtil lågen er jævnt afbalanceret.

Tilslutning til afløb

Du kan finde flere oplysninger i den medfølgende installationsvejledning.

Denne opvaskemaskine er velegnet til at blive installeret i forhøjet indbygning (for at opnå en arbejdsvenlig højde). Det betyder, at opvaskemaskinen kan anbringes, så afløbsslansens udmunding befinder sig på et lavere niveau end opvaskemaskinens bund, f.eks. at den føres direkte hen til gulv afløb. Opvaskemaskinen er udstyret med en integreret beskyttelsesanordning, som forhindrer den i at blive tømt for vand under opvask.

Afløbsslangen kan tillige føres til en tilslutningsstuds ved køkkenvaskens vandlås. Tilslutningsstudsens indvendige diameter skal mindst være 14 mm.

Afløbsslangen må højst forlænges med 3 m (den samlede længde på afløbsslangen må maks. være 4,5 m). Eventuelle samlinger og samlingsrør skal have en indvendig diameter på mindst 14 mm. Det er dog bedst at udskifte afløbsslangen med en ny uden samlinger.

Ingen del af afløbsslangen må være anbragt mere end 950 mm over opvaskemaskinens bund.

Monter afløbsslangen med en slangeklemme. Sørg for, at der ikke er knæk på afløbsslangen.

Vandtilslutning

Brug kun den indløbslange, der leveres med opvaskemaskinen. Genbrug ikke gamle eller andre løse slanger.

Tilløbsledningen skal være udstyret med en vandhane (stophane). Vandhanen skal være placeret på et let tilgængeligt sted, så det er muligt at lukke for vandet, hvis opvaskemaskinen skal flyttes.

Åbn for vandhanen, når maskinen er blevet installeret, og lad trykket være på i et stykke tid for at kontrollere, at alle tilslutninger er tætte.

Tilslutning til koldt vand

Tilslut opvaskemaskinen til koldt vand, hvis ejendommen opvarmes med olie, el eller gas.

Tilslutning til varmt vand

Tilslut opvaskemaskinen til varmt vand (maks. 70 °C), hvis ejendommen opvarmes med energibesparende varmtvandsforsyning som f.eks. fjernvarme, solceller eller lignende. Ved at vælge varmtvandstilslutning sparer du opvasketid og reducerer opvaskemaskinens forbrug af elenergi.

BEMÆRK!

Overskrid ikke den tilladte temperatur på indløbsvandet. Visse materialer i en del køkkengrej tåler ikke stærk varme. Se Skrøbeligt service i kapitel Fyld opvaskemaskinen.

Tilslutning til el

Du kan finde oplysninger om den elektriske tilslutning på typeskiltet. Disse oplysninger skal stemme overens med lysnettets data.

Tilslutning til stikkontakt

Maskinen leveres med et stik godkendt i EU, som dog ikke må anvendes i en dansk installation, da maskinen derved ikke jordforbindes iht. Stærkstrømsbekendtgørelsen. Udsiftning til dansk stik skal foretages af en autoriseret elinstallatør. Alternativt kan en til formålet godkendt adapter anvendes til overgang mellem Schuko-stikprop og dansk jordingssystem.

Hvis maskinen tilsluttes med et stik, skal man være opmærksom på følgende: Stikket skal altid være tilgængeligt, så maskinen kan afbrydes fra netforsyningen.

Ved tilslutning af maskinen til en fast installation skal man sørge for korrekt tilslutning i henhold til farvemærkningen.

Den elektriske installation må kun foretages af en autoriseret installatør under hensyntagen til gældende sikkerhedsbestemmelser.



BEMÆRK!

Skal ekstrabeskyttes jf. stærkstrømsbekendtgørelsen.

Service

Læs kapitel Fejlfinding, inden du kontakter service. Hvis der er opstået en fejl, som du ikke selv kan afhjælpe, skal du kontakte nærmeste servicecenter for at få udført reparationen af en fagmand, se www.gorenje.com. På hjemmesiden kan du også finde information om, hvor længe reservedele er tilgængelige, samt hvad du kan reparere selv.

Ved kontakt skal du angive oplysningerne på typeskiltet. Notér artikelnummer (1) og serienummer (2).

Bemærk, at ikke-professionelle reparationer kan bringe brugerens sikkerhed i fare og påvirke garantien.

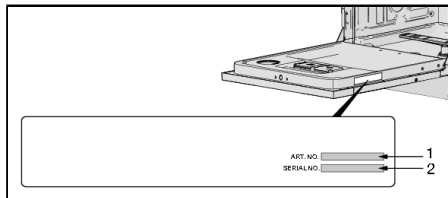

Tekniske data og energimærkning

Tekniske oplysninger

Højde:	817-890 mm
Bredde:	596 mm
Dybde:	556 mm
Vægt:	35 kg ¹⁾
Vandtryk:	0,03-1,0 MPa
Elektrisk tilslutning:	Se typeskilt
Tilslutningseffekt:	Se typeskilt

¹⁾ Vægten kan variere på grund af forskellige specifikationer.

Information til forbrugerne

Information om dit produkt findes på www.gorenje.com, hvor du også finder et link til EU's produktdatabase EPREL. Eller du kan gå direkte til <https://eprel.ec.europa.eu>. Følg instruktionerne for at søge på modelnavn.

Se oplysningerne på typeskiltet. Notér modelnavn (3).

Information til testinstitut

Information om dette produkt findes i EU's produktdatabase EPREL og kan også bestilles via e-mail dishwashers@appliance-development.com.

Ved forespørgsel skal du angive oplysningerne på typeskiltet, Notér artikelnummer (1), serienummer (2) og modelnavn (3).

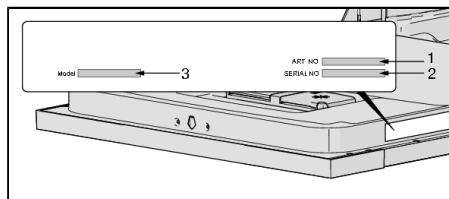

gorenje

GORENJE gospodinjski aparati, d.o.o. • Partizanska 12, 3320 Velenje, Slovenia
Phone: +386 (0)3 899 10 00 • Fax: +386 (0)3 899 28 00 • www.gorenje.com



846363-a4



Retten til ændringer forbeholdes.