

gorenje

SK

Návod na obsluhu

Umývačka

GV671C60



Obsah

Vaša umývačka	4
Bezpečnostné pokyny	5
Inštalácia	6
Skladovanie/preprava v zime	6
Funkcia ochrany proti pretečeniu vody	6
Baliaci materiál	6
Likvidácia	6
Pred prvým umývaním	7
Tvrdosť vody	7
Nastavte Tvrdosť vody	7
Doplňte soľ	7
Nastavte Leštidlo	8
Doplňte leštidlo	8
Ekologickejšie umývanie	9
Umývačka šetrí energiu a vodu	9
Vkladanie riadov do umývačky	10
Krehké riady	10
Naloženie ovplyvňuje výsledky	10
Koše umývačky	10
Horný zásobník na príbor	10
Horný kôš	11
Spodný kôš	12
Používanie umývačky	13
Pridajte prostriedok na umývanie	13
Hlavný vypínač	14
PROGRAMS – Vyberte program	14
- Výber možnosti	15
Spustite umývačku	16
TIME – zostávajúci čas	16
Zastavenie alebo zmena programu	16
Ak chcete pridať ďalšie riady	16
Ak sa umývačka vypne v dôsledku výpadku napájania	16
Po dokončení programu	16
Dosiahnutie najlepších výsledkov sušenia	16
Vyprázdnenie umývačky	17
Tabuľka programov	18
Nastavenia	19
Otvorte menu nastavení:	19
Teraz môžete upraviť nasledujúce nastavenia:	19
Starostlivosť a čistenie	21
Doplňte leštidlo	21
Doplňte soľ	21
Čistenie filtrov	22
Čistenie ostrekovacích ramien	23
Vyčistenie umývačky	23

Odstránenie upchatia	24
Riešenie problémov	26
Inštalácia	31
Bezpečnostné pokyny	31
Inštalácia	31
Pripojenie k odtoku vody	32
Pripojenie k prívodu vody	32
Elektrické pripojenie	33
Servis	34
Technické údaje a energetické označovanie	35
Technické údaje	35
Informácie pre zákazníkov	35
Informácie pre skúšobný inštitút	35

Vaša umývačka

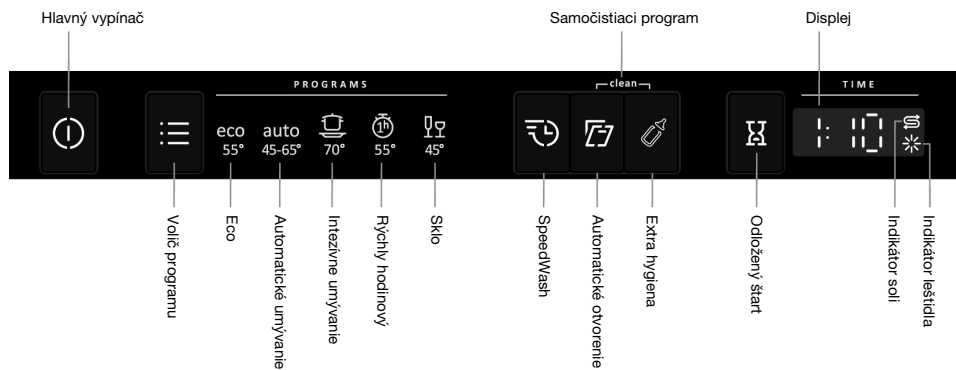

Namontujte umývačku, pozrite si kapitolu Inštalácia. Následne otvorte dverka a stlačte hlavný vypínač, aby ste mohli začať používať zariadenie.

Pri prvom zapnutí umývačky riadu je dôležité zvoliť správne nastavenie, aby ste zaistili dobré výsledky umývania. Pozrite si kapitolu Pred prvým umývaním.

Bezpečnostné pokyny

- Prečítajte si návod na obsluhu a uložte ho na bezpečné miesto.
- Počet štandardných jedálenských súprav: 16
- Nikdy nepoužívajte umývačku na iné účely, než sú účely uvedené v tomto návode na obsluhu.
- Do dvierok umývačky ani košov umývačky nekladajte nič okrem riadov.
- Nikdy nenechávajte dvierka umývačky otvorené – môže o ne niekto zakopnúť.
- Používajte iba umývací prostriedok!
- Tento stroj môžu používať deti od 8 rokov i osoby so zníženými telesnými a duševnými schopnosťami, stratou pamäti alebo nedostatočnými skúsenosťami a znalosťami. Takéto osoby musia byť pri používaní stroja pod dozorom alebo musia byť vybavené pokynmi týkajúcimi sa používania stroja a musia porozumieť príslušným rizikám. Čistenie stroja nesmú vykonávať deti bez dozoru.
- Poškodené káble vedúce do elektrickej siete musia byť vymenené kvalifikovaným elektrikárom.
- Umývačku používajte iba v prostredí domácnosti na umývanie domácich riadov. Akékoľvek iné použitie sú zakázané.
- Nikdy neumiestňujte do umývačky riady so zvyškami rozpúšťadiel – hrozí nebezpečenstvo výbuchu. V umývačke tiež nesmiete umývať riady, ktoré obsahujú popol, vosk alebo mazivá.
- Deti musia byť pod dohľadom. Nedovoľte deťom, aby umývačku používali alebo sa s ňou hrali. Buďte ostražitý najmä, keď sú dvierka otvorené. Niektoré umývacie prostriedky môžu zostať vo vnútri! Po pridaní umývacieho prostriedku vždy umývačku okamžite spustite.

VAROVANIE!

Nože a iné ostré predmety je nutné umiestniť vodorovne do zvláštnych košov na príbor umývačky.

VAROVANIE!

Deti musia byť pod dozorom – umývací prostriedok je žieravý!

Inštalácia

Pozri časť Inštalácia.

Skladovanie/preprava v zime

Umývačku skladujte pri teplotách nad bodom mrazu a vyhýbajte sa preprave na dlhé vzdialenosti vo veľmi chladnom počasí. Umývačku prepravujte vo vzpriamenej polohe alebo položenú na zadnej strane.

Funkcia ochrany proti pretečeniu vody

Ochrana proti pretečeniu vody začne čerpať vodu zo stroja a vypne prívod vody, ak hladina vody v umývačke prekročí bežnú hladinu. Ak dôjde k aktivácii ochrany proti pretečeniu vody, na displeji sa zobrazí F54. Vypnite prívod vody a kontaktujte servisné stredisko.

Baliaci materiál

Produkt je počas prepravy chránený pomocou vonkajšieho balenia. Baliaci materiál je recyklovateľný. Oddel'te jednotlivé baliace materiály a pomôžte znížiť spotrebu surovín a množstvo odpadov. Predajca môže prevziať balenie na recykláciu alebo vás nasmerovať do najbližšieho recyklačného strediska. Balenie sa skladá z nasledujúcich materiálov:

- Vlnitý kartón vyrobený zo 100-% recyklovaného materiálu.
- Expandovaný polystyrén (EPS) bez prímеси chlóru alebo fluóru.
- Podpery sú vyrobené z neošetreného dreva.
- Ochranný plast je vyrobený z polyetylénu (PE).

Likvidácia

Umývačka je vyrobená a označená tak, aby ju bolo možné recyklovať.

Ak umývačka dosiahne koniec svojej životnosti a plánujete ju zlikvidovať, mala by byť okamžite znefunkčnená. Vytiahnite napájací kábel a odrežte ho čo najbližšie k stroju.

Obráťte sa na miestne úrady, ktoré vám poskytnú informácie o spôsobe a mieste správnej recyklácie umývačky.

Pred prvým umývaním

Tvrdosť vody

Ak chcete dosiahnuť pri umývaní riadov dobré výsledky, je do umývačky nutné dodávať mäkkú vodu (vodu s malým obsahom minerálov). Tvrdá voda zanecháva biely povlak na riadoch i umývačke.

Kontrola tvrdosti vody

Tvrdosť vody je špecifikovaná podľa nemeckej stupnice tvrdosti vody (°dH) alebo francúzskej stupnice tvrdosti vody (°fH).

Tvrdosť privádzanej vody, prekračujúca 6°dH (9°fH) je nutné zmäkčiť. To sa deje automaticky pomocou vstavaného zmäkčovača vody. Aby mohol zmäkčovač vody fungovať optimálne, musí byť nastavený podľa tvrdosti vody. Po upravení nastavenia zmäkčovača vody použite dávky saponátu a leštidla vhodné pre mäkkú vodu.

Kontaktujte miestne vodárne a overte si tvrdosť vody vo svojej lokalite.

Poznačte si tvrdosť vody: _____

Ak tvrdosť vody presahuje 50°dH (89°fH), odporúčame pripojiť externý zmäkčovač vody.

Zvýšená spotreba počas regenerácie

Zmäkčovač vody zabudovaný v umývačke sa pravidelne regeneruje, aby sa zachovala jeho funkcia. Regenerácia predlžuje program umývania riadu a zvyšuje spotrebu energie a vody. Frekvencia regenerácie zmäkčovača vody v umývačke závisí od zvoleného nastavenia.

Príklad: Ak sa program Eco spustí s tvrdosťou vody 14 °dH (25 °fH), zmäkčovač vody sa regeneruje v pravidelných intervaloch (po 6 cykloch umývania riadu), spotreba energie sa zvýši o 0,015 kWh, spotreba vody o 2,3 litrov a doba trvania programu sa zvýši o 3 minút. K regenerácii dôjde počas hlavného umývania programu.

! VAROVANIE!

Tvrdá voda zanecháva biely povlak na riadoch a vo vnútri umývačky. Preto je dôležité zvoliť správne nastavenie zmäkčovača vody! Pozrite si Tvrdosť vody v kapitole Nastavenia.

Ak je na prívode voda s tvrdosťou prekračujúcou 6°dH (9°fH), umývačku nikdy nespúšťajte s prázdnu priehradkou na soľ.

Nastavte Tvrdosť vody

Kapitola Nastavenia opisuje nastavenie zmäkčovača vody.

§ Doplňte soľ



1. Odskrutkujte príklop zásobníka na soľ.

2. Umiestnite lievnik dodávaný s umývačkou do doplnovacieho otvoru zásobníka na soľ. Do zásobníka najprv nalejte približne 1 l vody.
3. Potom pridajte soľ, maximálne 630 gramov, kým nebude zásobník plný. Použite hrubú soľ alebo špeciálnu soľ do umývačky.
4. Utrite všetku prebytočnú soľ, aby bolo možné príklop pevne naskrutkovať.

Ak chcete predísť výskytu hrdzavých škvŕn, musíte okamžite po pridaní soli spustiť umývací program.

Nastavte Leštadlo

V kapitole Nastavenia je popísaný postup nastavenia dávkovania leštidla.

* Doplníte leštadlo

Pri použití leštidla riady rýchlejšie schnú a dosiahnete lepšie výsledky. Tiež dosiahnete lepšie výsledky pri umývaní – riady budú lesklé a bez akéhokoľvek znečistenia.

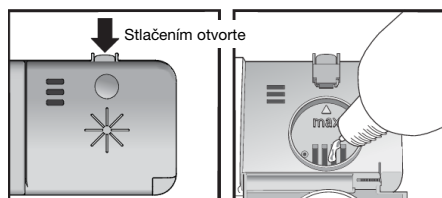

1. Otvorte príklop zásobníka leštidla.
2. Opatrne doplňte leštadlo po označenú úroveň **max**.
3. Utrite akékoľvek rozliate leštadlo v okolí zásobníka.
4. Pevne zatvorte príklop.

Ekologickejšie umývanie

Umývačka šetrí energiu a vodu

Pri použití umývačky riadu v domácom prostredí sa v porovnaní s ručným umývaním riadu zvyčajne spotrebuje menej energie a vody.

Neoplachujte pod tečúcou vodou

Neoplachujte riady pod tečúcou vodou, pretože by to viedlo k zvýšenej spotrebe energie a vody. Jednoducho zoškrabte veľké častice jedla a vložte riady do umývačky.

Vyberte saponát šetrný k životnému prostrediu

Prečítajte si prehlásenie týkajúce sa životného prostredia na obale.

Príliš veľké množstvo saponátu, leštidla a soli môže viesť k zníženému účinku umývania a tiež má väčší dopad na životné prostredie.

Umývačku používajte plne naloženú

Šetrite energiu a vodu tak, že pred spustením programu počkáte na úplné naloženie umývačky (pozrite si počet štandardných nastavení polohy).

Programy spúšťajte pri nižšej teplote

Ak sú riady iba mierne znečistené, môžete vybrať program s nízkou teplotou.

Vyberte umývací program – Eco

Tento program je určený na čistenie bežne znečistených riadov a predstavuje najúčinnjší program z hľadiska kombinácie spotreby energie a vody. Tento program sa používa na dosiahnutie súladu s legislatívou EÚ o ekologickom dizajne.

Program umývania riadu je navrhnutý na účinné umývanie s použitím čo najmenšieho množstva energie a vody. Program umýva pri nízkej teplote dlhšiu dobu.

Vyberte možnosť – Automatické otvorenie

Lepšie výsledky pri sušení dosiahnete, ak použijete Automatické otvorenie voľbu, pri ktorej sa automaticky otvoria dverka umývačky. Počkáte, kým bude umývačka ukazovať, že sa program skončil a pred vybratím riadov z umývačky riady vychladli. (Ak je umývačka zabudovaná do okolitého nábytku, tento nábytok musí byť odolný voči akejkoľvek kondenzácii z umývačky.)

Pripojenie k studenej vode

Pripojte umývačku k prívodu studenej vody, ak je budova vyhrievaná pomocou benzínu, elektrickej energie alebo plynu.

Pripojenie k prívodu teplej vody

Pripojte umývačku k prívodu teplej vody (max. 70 °C), ak je budova vyhrievaná pomocou energeticky efektívneho vyhrievania, ako je ústredné kúrenie, solárnej energie alebo geotermálnej energie. Pripojenie k prípojke teplej vody skráti čas umývania a zníži spotrebu energie umývačky.

POZNÁMKA!

Neprekračujte povolenú teplotu prívodu vody. Niektoré materiály používané v riadoch nie sú odolné voči vysokým teplotám.

Vkladanie riadov do umývačky

Krehké riady

Niektoré riady nie sú vhodné pre umývačku. To môže mať niekoľko dôvodov – niektoré materiály nevydržia vysoké teploty, iné zase môže poškodiť saponát v umývačke.

Zachovajte opatrnosť napríklad pri ručne vyrobených predmetoch, jemných ozdobách, krištáľovom či stolovom skle, striebre, medi, cíne, hliníku, dreve a plaste. Hľadajte označenie „Vhodné do umývačky“.

Naloženie ovplyvňuje výsledky

Riad vkladajte opatrne, aby ste dosiahli čo najlepšie výsledky umývania a schnutia s čo najmenšou spotrebou energie a vody. Dajte svojej umývačke riadu najlepšiu šancu na dosiahnutie a vyčistenie všetkých povrchov a tiež na čo najdôkladnejšie vyschnutie riadu.

- Všetky špinavé povrchy by mali smerovať dnu a nadol.
- Riady neukladajte do seba ani na seba.
- Umiestnite dutiny riadov (napríklad pohárov) tak, aby oplachovacia voda otekala. To je dôležité aj pri plastových predmetoch.
- Uistite sa, že malé predmety nemôžu prepadnúť cez kôš umývačky – umiestnite ich do horného zásobníku na príbor.



POZNÁMKA!

Uistite sa, že sa ostrekovacie ramená môžu voľne otáčať.

Koš umývačky

Umývačka je vybavená horným zásobníkom na príbor, horným košom a spodným košom.

Vzhľad košov sa môže líšiť v závislosti od nastavenia umývačky.

Horný zásobník na príbor

Horný zásobník na príbor obsahuje priestor na príbor, naberačky, šľahačky, servírovací príbor a podobné predmety.

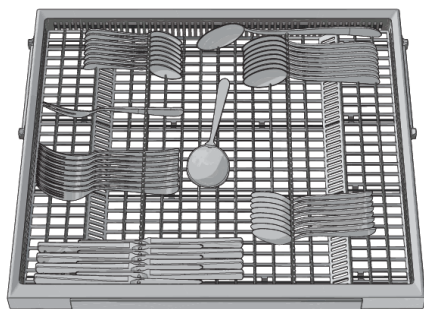

Horný kôš

Do horného koša umiestnite poháre, misy, prílohové taniere a podšálky. Všetky znečistené riady by mali byť orientované smerom nadol a dovnútra. Poháre na víno umiestnite na policu na poháre na víno a nože umiestnite do stojana na nože v pravej časti umývačky (ak je namontovaný).

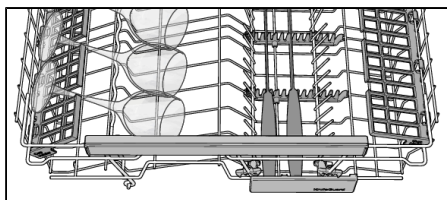
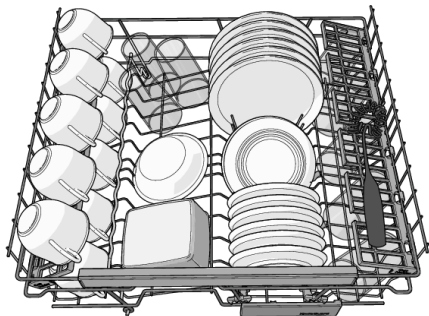

Zdvihnutie a spustenie horného koša

1. Vytiahnite horný kôš.
2. Uchopte bočné strany horného koša oboma rukami a zdvihnite ho.
3. Opakovaným zdvíhaním koša oboma rukami zmeňte jeho polohu. (Horný kôš je možné umiestniť do troch polôh.) Ak sa horný kôš nachádza v najvyššej polohe, zdvihnutím ho vrátite do najnižšej polohy. Nezabudnite, že obe strany koša je vždy nutné nastaviť do rovnakej výšky.

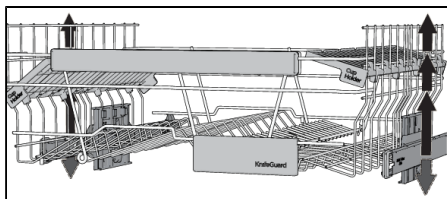

Skladacie nosníky

Skladacie nosníky je možné zložiť nahor alebo nadol a tým uľahčiť vkladanie hrncov, misiek a pohárov. Skladacie nosníky uvoľníte stlačením západky smerom dovnútra, než začnete upravovať ich polohu.

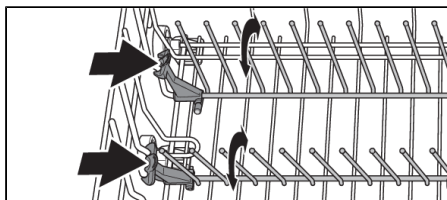

Spodný kôš

Do spodného koša umiestnite tanierne, prílohy, tanierne, servírovací riad a hrnce.

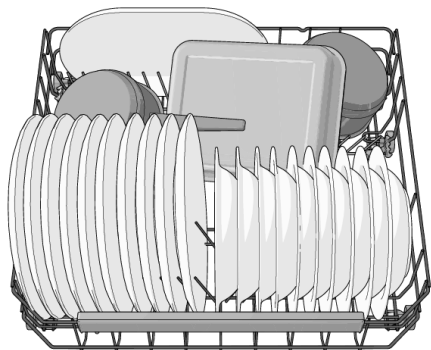

Skladacie nosníky

Pri umývaní hrncov zložte skladacie nosníky (držiačky na tanierne). Skladacie nosníky uvoľnite stlačením západky smerom dovnútra, než začnete upravovať ich polohu.

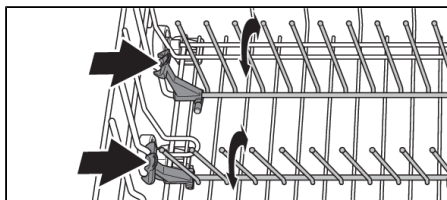

Používanie umývačky

Pridajte prostriedok na umývanie

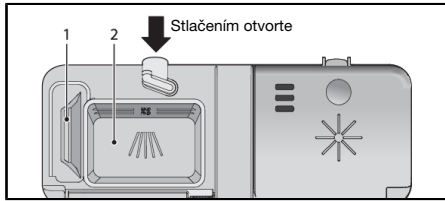

1. Priestor pre umývacie prostriedok pre predumytie
2. Priestor pre umývacie prostriedok pre hlavné umývanie

Saponát sa pridáva podľa tvrdosti vody.

Postupujte podľa pokynov na balení saponátu. Táto umývačka je vybavená zmäkčovačom vody, preto používajte dávkovanie saponátu a leštidla vhodné pre mäkkú vodu.

Príliš veľké množstvo saponátu môže viesť k zníženému účinku umývania a tiež má väčší dopad na životné prostredie.

Priestor pre umývacie prostriedok musí byť pri pridávaní saponátu suchý. K dispozícii je priestor pre predumytie a priestor pre hlavné umývanie. Ak používate práškový alebo tekutý saponát, pridajte malé množstvo saponátu do priestoru pre predumytie. Ak máte otázky týkajúce sa saponátu, obráťte sa na výrobcu saponátu.

POZNÁMKA!

Používajte iba saponát určený do umývačiek! Nepoužívajte bežný tekutý saponát – to zabraňuje účinnej funkcii umývačky.

Tablety do umývačky

Ak nie je možné ľahko zatvoriť príklop zásobníka, prelomte tabletu na polovicu. Ak je príklop zatvorený s použitím sily, existuje riziko, že nedôjde k jeho správne otvoreniu a správne uvoľneniu saponátu.

POZNÁMKA!

Tablety do umývačky sa neodporúča používať pri krátkych programoch (menej než 75 minút). Miesto toho použite práškový alebo tekutý umývacie prostriedok.

Umývacie prostriedok všetko-v-jednom

Na trhu existuje mnoho druhov umývacích prostriedkov všetko-v-jednom. Pri týchto produktoch si pozorne prečítajte pokyny.

Kapitola Nastavenia popisuje postup aktivácie programu TAB (Umývacie prostriedok 3-v-1/všetko v jednom). Nezabúdajte, že je nutné do zásobníka na soľ umiestniť soľ. Ak nie ste spokojní s výsledkami umývania alebo schnutia, deaktivujte program TAB (Umývacie prostriedok 3-v-1/všetko v jednom) a doplňte do stroja soľ, saponát a leštidlo. Pozri kapitolu Pred prvým umývaním.

POZNÁMKA!

Optimálne výsledky pri umývaní a sušení sa dosiahnu s použitím bežného umývacieho prostriedku spolu so samostatne doplneným leštidlom a soľou.

Hlavný vypínač

Stlačte a podržte hlavný vypínač, kým sa nezapne displej. Tiež skontrolujte, že je otvorený vodovodný kohútik.

PROGRAMS – Vyberte program

Vyberte vhodný program pre druh riadov a stupeň ich znečistenia. Vždy je prednastavený program Eco .

Raz alebo viackrát stlačte volič programu, kým sa nerozsvieti symbol požadovaného programu.

eco

55° **Eco**

Tento program je určený na čistenie bežne znečistených riadov a predstavuje najúčinnjší program z hľadiska kombinácie spotreby energie a vody. Tento program sa používa na dosiahnutie súladu s legislatívou EÚ o ekologickom dizajne.

auto

45-65° **Automatické umývanie**

Umývačka dokáže určiť stupeň znečistenia riadov a podľa toho upraviť spotrebu a teplotu vody. Ak je novo nainštalovaná, je nutné program spustiť päťkrát, kým sa plne prispôsobí a umožní poskytovať najlepšie výsledky.

auto

45-65° +  +  **QuickIntensive**¹⁾

QuickIntensive (Automatické umývanie + SpeedWash + Automatické otvorenie) je účinný program na umývanie mierne zaschnutých zvyškov jedla. (Tento program nie je určený na odstránenie spáleného jedla, napríklad v prípade riadov určených do trúby.)



70° Intenzívne umývanie

Program s vysokou teplotou na odstránenie mastnoty na veľmi znečistenom riade, ako sú napríklad panvice, riady na zapekanie a riady určené do trúby. Ak tieto riady úplne nezaplnia umývačku, môžete ich doplniť taniermi a podobne.



55° **Rýchly hodinový**

Rýchly program na používanie pri znečistení mierne zaschnutých zvyškov jedla. (Tento program nie je určený na odstránenie spáleného jedla, napríklad v prípade riadov určených do trúby.)

V kombinácii s funkciou SpeedWash sa dosiahne kratší program (15 minút).



45° **Sklo**

Jemný program na umývanie riadu s nízkou teplotou na umývanie krehkých predmetov z krištáľu/skla. Nezabudnite použiť malé množstvo saponátu a predmety položiť tak, aby sa počas umývania navzájom nedotýkali. Taktiež si pozrite Krehké riady v kapitole Vkladanie riadov do umývačky. Pomocou tohto programu môžete tiež umyť práve použitý porcelán bez zaschnutých zvyškov.

¹⁾ Čas programu 90 min.

clean Samočistiaci program

Samočistiaci program určený na hygienické čistenie priestoru umývačky, ostrekovacích ramien a skladacích hrotov.

Tento program by sa mal spustiť (bez riadov v umývačke) s použitím bežného umývacieho prostriedku alebo kyseliny citrónovej. Na trhu sú tiež dostupné špeciálne prostriedky na čistenie umývačky. Informácie o odstránení nahromadeného vodného kameňa nájdete aj Vaňa umývačky v kapitole Starostlivosť a čistenie.

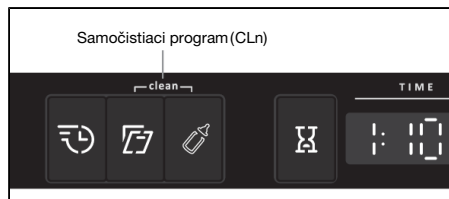

Ak chcete aktivovať program, stlačte a podržte príslušné tlačidlá pre Samočistiaci program. Samočistiaci program sa spustí po zatvorení dvierok.

- Výber možnosti

Ak chcete vybrať niektorú možnosť, stlačte jedno z tlačidiel možností, až kým sa príslušná možnosť neaktivuje. Dostupné možnosti sa medzi programami líšia a niektoré možnosti nemožno kombinovať (dostupné možnosti svietia tmene).

SpeedWash

Táto možnosť skráti dĺžku programu, ale používa viac energie a vody.

Automatické otvorenie²⁾

Dvere umývačky sa automaticky otvoria, čím sa zlepšia výsledky sušenia. Počkajte, kým bude umývačka ukazovať, že sa program skončil a pred vybratím riadov z umývačky riady vychladli. (Ak je umývačka zabudovaná do okolitého nábytku, tento nábytok musí byť odolný voči akejkoľvek kondenzácii z umývačky.)

Čas schnutia pre možnosť Automatické otvorenie sa líši v závislosti od programu.

POZNÁMKA!

Na dosiahnutie najlepších výsledkov schnutia nezatvárajte dvierka pred skončením fázy schnutia a pred automatickým vypnutím stroja.

VAROVANIE!

Dvierka umývačky riadu nesmú byť pri automatickom otváraní zablokované alebo zatvorené. V opačnom prípade sa môže poškodiť mechanizmus zámku dvierok. Pred zatvorením dvierok počkajte najmenej 5 min.

Extra hygiena

Táto možnosť je určená pre situácie so zvlášť vysokými nárokmi na hygienu, napríklad pri umývaní detských fliaš a dosiek na rezanie. Pri hlavnom umývaní i finálnom oplachovaní sa používa mierne zvýšená teplota.

²⁾ V prípade niektorých programov je vopred vybraná možnosť Automatické otvorenie.

Odložený štart

Ak vyberiete možnosť Odložený štart, umývačka sa spustí po uplynutí 1-24 hodín po zatvorení dvierok.

1. Možnosť Odložený štart aktivujete jedným stlačením tlačidla. Viacnásobným stlačením tlačidla (alebo jeho podržaním) nastavíte požadovaný počet hodín.
2. Zatvorte dvierka. Umývačka začne postupne odpočítavať hodiny po 1 a po uplynutí vybratej doby sa spustí.

Ak chcete zrušiť možnosť Odložený štart, otvorte dvierka a stlačte a podržte hlavný vypínač, kým sa displej nevyhne.

Spustite umývačku

Zatvorte dvierka, aby ste mohli spustiť umývačku. Ak je hlavný vypínač zapnutý, umývačka sa automaticky spustí, keď sa dvierka zatvoria.

TIME – zostávajúci čas

Po dokončení výberu programu a možností sa zobrazí informácia o dobe, ktorú trval program pri poslednom použití.

Zastavenie alebo zmena programu

Ak chcete zmeniť program po spustení umývačky, otvorte dvierka a stlačte a podržte hlavný vypínač, kým sa displej nevyhne. Ak došlo k otvoreniu zásobníka saponátu, pridajte saponát. Potom stlačte hlavný vypínač, vyberte nový program a zatvorte dvierka.

Ak chcete pridať ďalšie riady

Otvorte dvierka. Umývačka sa automaticky zastaví. Pridajte riad a zatvorte dvierka. Umývačka bude po chvíli pokračovať v programe.

Ak sa umývačka vypne v dôsledku výpadku napájania

Ak nebol program umývačky dokončený, prerušený program bude pokračovať, keď dôjde k obnoveniu napájania.

POZNÁMKA!

V priebehu sušenia dôjde k prerušeniu programu, ak bude prerušené napájanie, alebo ak budú dvierka otvorené po dobu viac než 2 minút.

Po dokončení programu

Umývačka sa po dokončení programu automaticky vypne. Po každom použití uzatvorte vodovodný kohútik.

Dosiahnutie najlepších výsledkov sušenia

- Úplne naložte umývačku.
- Umiestnite dutiny riadov (napríklad pohárov) tak, aby oplachovacia voda odtekala. To je dôležité aj pri plastových predmetoch.
- Naplňte leštidlo alebo zvýšte úroveň dávkovania leštidla.
- Aktivujte možnosť Automatické otvorenie.
- Pred vyložením umývačky riadu nechajte riad vychladnúť.

Vyprázdenie umývačky

Horúci porcelán je krehkejší. Pred vyložením nechajte riady v umývačke vychladnúť.

Vyložte najprv spodný kôš, aby ste predišli kvapkaniu vody z horného koša na riady v spodnom koši.

Tabuľka programov

PROGRAMS - program	Saponát, zásobník 1 / 2 (ml)	- možnosti	Predumytie	Hlavné umývanie	Počet oplachovaní	Finálne oplachovanie	Hodnoty spotreby ¹⁾		
							Čas umývania (pribl. h:min)	Energia (pribl. kWh)	Spotr. vody (l)
Eco ²⁾	--- / 25	Automatické otvorenie	0	55 °C	2	48 °C	3:25	0,76	9,6
Automatické umývanie	--- / 25	Automatické otvorenie	1-3	50-65 °C	2-3	65 °C	2:10-2:50	0,9-1,5	9-18
Intenzívne umývanie	10 / 25		2	70 °C	2	70 °C	2:55	1,6	15
Rýchly hodinový	--- / 25		-	55 °C	2	65 °C	1:00	0,8	8,5
Sklo	--- / 20		-	45 °C	2	50 °C	1:40	0,7	8,5

1) Hodnoty spotreby sa líšia podľa teploty privádzanej vody, izbovej teploty, veľkosti záťaže, vybraných dodatočných funkcií a ďalších faktorov. Hodnoty pre Eco program sú presné, iné sú iba orientačné.

2) Tento program je určený na čistenie bežne znečistených riadov a predstavuje najúčinnejší program z hľadiska kombinácie spotreby energie a vody. Tento program sa používa na dosiahnutie súladu s legislatívou EÚ o ekologickom dizajne.

Nastavenia

Otvorte menu nastavení:

- 1 Najprv otvorte dverka. Vypnite zariadenie. Stlačte a podržte hlavný vypínač, kým sa nerozsvieti displej.
- 2 Do 10 s:
– stlačte volič programu a tlačidlo možnosti SpeedWash a podržte ich stlačené, kým na nezobrazí ponuka nastavení.
- 3 Na displeji sa zobrazí menu nastavení (aktuálne nastavenie a aktuálna nastavená hodnota).
(Menu môžete opustiť prechádzaním menu alebo stlačením hlavného vypínača.)

Navigácia v menu nastavení:



Teraz môžete upraviť nasledujúce nastavenia:

Nastavenia	Možnosti							
1 Leštidlo	1:00 - 1:05	Nastavenie dávkovania leštidla. Zvýšenie dávkovania leštidla: <ul style="list-style-type: none">• Ak sa na riadoch nachádzajú stopy vody. Zníženie dávkovania leštidla: <ul style="list-style-type: none">• Ak sa na riadoch nachádza lepkavý modro-biely povlak.• Ak sa na riadoch nachádzajú zaschnuté pruhy.• Hromadenie peny. Ak máte veľmi mäkkú vodu, je možné leštidlo zriediť vodou v pomere 50:50. <i>Výrobné nastavenie: 05</i>						
2 Tvrdosť vody	2:00 - 2:09	Úprava nastavenia zmäkčovača vody. Zvoľte nastavenie v závislosti od tvrdosti privádzanej vody. Je dôležité, aby bolo toto nastavenie správne! <table border="1"><thead><tr><th>Nemecká stupnica tvrdosti vody</th><th>Francúzska stupnica tvrdosti vody</th><th>Odporúčané nastavenie</th></tr></thead><tbody><tr><td>0-5°dH</td><td>0-9°fH</td><td>2:00</td></tr></tbody></table>	Nemecká stupnica tvrdosti vody	Francúzska stupnica tvrdosti vody	Odporúčané nastavenie	0-5°dH	0-9°fH	2:00
Nemecká stupnica tvrdosti vody	Francúzska stupnica tvrdosti vody	Odporúčané nastavenie						
0-5°dH	0-9°fH	2:00						

Pokračovanie predchádzajúcej tabuľky

Nastavenia	Možnosti	Pokračovanie predchádzajúcej tabuľky																																
		<table border="1" data-bbox="499 188 1019 592"> <thead> <tr> <th data-bbox="499 188 669 272">Nemecká stupnica tvrdosti vody</th> <th data-bbox="669 188 846 272">Francúzska stupnica tvrdosti vody</th> <th data-bbox="846 188 1019 272">Odporúčané nastavenie</th> </tr> </thead> <tbody> <tr> <td data-bbox="499 272 669 308">6-8°dH</td> <td data-bbox="669 272 846 308">10-14°fH</td> <td data-bbox="846 272 1019 308">2:01</td> </tr> <tr> <td data-bbox="499 308 669 343">9-11°dH</td> <td data-bbox="669 308 846 343">15-20°fH</td> <td data-bbox="846 308 1019 343">2:02</td> </tr> <tr> <td data-bbox="499 343 669 378">12-14°dH</td> <td data-bbox="669 343 846 378">21-25°fH</td> <td data-bbox="846 343 1019 378">2:03</td> </tr> <tr> <td data-bbox="499 378 669 413">15-19°dH</td> <td data-bbox="669 378 846 413">26-34°fH</td> <td data-bbox="846 378 1019 413">2:04</td> </tr> <tr> <td data-bbox="499 413 669 448">22-24°dH</td> <td data-bbox="669 413 846 448">35-43°fH</td> <td data-bbox="846 413 1019 448">2:05</td> </tr> <tr> <td data-bbox="499 448 669 483">25-29°dH</td> <td data-bbox="669 448 846 483">44-52°fH</td> <td data-bbox="846 448 1019 483">2:06</td> </tr> <tr> <td data-bbox="499 483 669 518">30-39°dH</td> <td data-bbox="669 483 846 518">53-70°fH</td> <td data-bbox="846 483 1019 518">2:07</td> </tr> <tr> <td data-bbox="499 518 669 553">40-49°dH</td> <td data-bbox="669 518 846 553">71-88°fH</td> <td data-bbox="846 518 1019 553">2:08</td> </tr> <tr> <td data-bbox="499 553 669 588">50°dH</td> <td data-bbox="669 553 846 588">89°fH</td> <td data-bbox="846 553 1019 588">2:09</td> </tr> </tbody> </table> <p data-bbox="499 635 1019 683">Po nastavení zmäkčovača vody na hodnotu 2:01 - 2:09 nezabudnite dať soľ do zásobníka.</p> <p data-bbox="499 687 1019 762"><i>V prípade vody s tvrdosťou pod 6°dH (9°fH), vyberte hodnotu 2:00. Zmäkčovač vody sa deaktivuje a netreba žiadnu soľ.</i></p> <p data-bbox="499 767 720 794"><i>Výrobné nastavenie: 04</i></p>			Nemecká stupnica tvrdosti vody	Francúzska stupnica tvrdosti vody	Odporúčané nastavenie	6-8°dH	10-14°fH	2:01	9-11°dH	15-20°fH	2:02	12-14°dH	21-25°fH	2:03	15-19°dH	26-34°fH	2:04	22-24°dH	35-43°fH	2:05	25-29°dH	44-52°fH	2:06	30-39°dH	53-70°fH	2:07	40-49°dH	71-88°fH	2:08	50°dH	89°fH	2:09
Nemecká stupnica tvrdosti vody	Francúzska stupnica tvrdosti vody	Odporúčané nastavenie																																
6-8°dH	10-14°fH	2:01																																
9-11°dH	15-20°fH	2:02																																
12-14°dH	21-25°fH	2:03																																
15-19°dH	26-34°fH	2:04																																
22-24°dH	35-43°fH	2:05																																
25-29°dH	44-52°fH	2:06																																
30-39°dH	53-70°fH	2:07																																
40-49°dH	71-88°fH	2:08																																
50°dH	89°fH	2:09																																
<p>3 TAB (Umývací prostriedok 3-v-1/všetko v jednom)</p>	<p>3:00 (Vyp) 3:01 (Zap)</p>	<p data-bbox="499 807 1019 1042">Toto nastavenie môžete aktivovať, ak používate umývací prostriedok 3-v-1/všetko v jednom. Umývacie programy sa automaticky prispôbia tak, aby poskytli vždy tie najlepšie možné výsledky umývania a schnutia. Ak aktivujete toto nastavenie, nemusíte pridávať leštidlo – táto možnosť vypne dávkovanie leštidla. Tiež zníži množstvo soli, ktorá bude pridávaná do zmäkčovača vody. Nezabúdajte, že soľ je nutné umiestniť do zásobníka na soľ.</p> <p data-bbox="499 1046 1019 1200">Ak chcete dosiahnuť dobré výsledky umývania, je kľúčové zistiť, aký druh saponátu alebo produktu všetko v jednom najlepšie vyhovuje vašim potrebám. Dôkladne si prečítajte informácie na balení saponátu týkajúce sa správneho použitia. Vždy dodržiavajte pokyny týkajúce sa použitia a informácie na balení saponátu.</p>																																

Starostlivosť a čistenie

✱ Doplňte leštidlo

Ak je potrebné doplniť leštidlo, na displeji sa rozsvieti nasledujúci symbol.

Po doplnení môže chvíľu trvať, kým symbol zhasne.

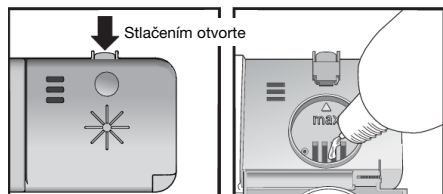

1. Otvorte príklop zásobníka leštidla.
2. Opatrne doplňte leštidlo po označenú úroveň **max**.
3. Utrite akékoľvek rozliate leštidlo v okolí zásobníka.
4. Pevne zatvorte príklop.

⊞ Doplňte soľ

Ak je potrebné doplniť soľ, na displeji sa rozsvieti nasledujúci symbol.

Po doplnení môže chvíľu trvať, kým symbol zhasne.



1. Odskrutkujte príklop zásobníka na soľ.
2. Umiestnite lievik dodávaný s umývačkou do doplňovacieho otvoru zásobníka na soľ. (Voda je potrebná iba prvýkrát.)
3. Potom pridajte soľ, maximálne 630 gramov, kým nebude zásobník plný. Použite hrubú soľ alebo špeciálnu soľ do umývačky.
4. Utrite všetku prebytočnú soľ, aby bolo možné príklop pevne naskrutkovať.

⚠ VAROVANIE!

Ak chcete predísť výskytu hrdzavých škvŕn, musíte okamžite po pridaní soli spustiť umývací program.

Nikdy nenalievajte do zásobníka na soľ umývací prostriedok. Tým zničíte zmäkčovač vody.

Čistenie filtrov

Hrubý filter

Hrubý filter zachytáva väčšie častice jedla, ktoré nie by sa nedostali cez výpustné čerpadlo. Filter vyprázdňujte podľa potreby. Čistite v pravidelných intervaloch podľa toho, ako často umývačku používate.

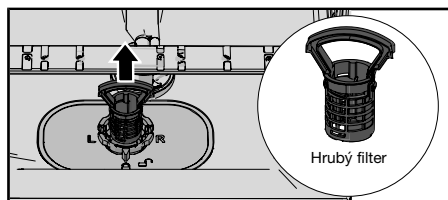

1. Hrubý filter zdvihnite za rúkovať.
2. Vyprázdnite hrubý filter.
3. Namontujte späť hrubý filter. Zatlačte ho nadol, kým nezapadne na miesto.

Jemný filter

Nečistoty, ktoré sa nahromadia na jemnom filtri, sú počas každého umývania automaticky opláchnuté. Ak je to potrebné, vyčistite jemný filter. Čistite v pravidelných intervaloch podľa toho, ako často umývačku používate.

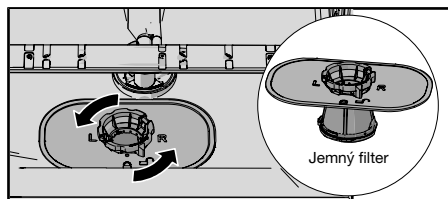

1. Otočte zaistovacím krúžkom proti smeru hodinových ručičiek a zdvihnite jemný filter priamo nahor.
2. Vyčistite filter.
3. Namontujte späť jemný filter a otočte zaistovací krúžok v smere hodinových ručičiek do polohy stop. Skontrolujte, či okraje správne tesnia. Nezabudnite namontovať hrubý filter!

POZNÁMKA!

Na výsledky umývania v umývačke môžu mať vplyv nesprávne osadené filtre. Všimnite si, že umývačka sa nesmie používať bez nainštalovaných filtrov!

POZNÁMKA!

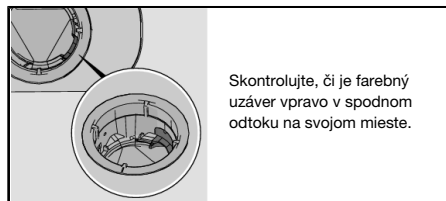

POZNÁMKA!

Na výsledky umývania v umývačke môžu mať vplyv nesprávne osadené filtre. Všímnite si, že umývačka sa nesmie používať bez nainštalovaných filtrov!

Čistenie ostrekovacích ramien

Otvory a ložiská sa môžu niekedy zapchať. Odstráňte akékoľvek nečistoty pomocou špendlíka alebo podobného predmetu. Ostrekovacie ramená majú otvory i na spodnej strane.

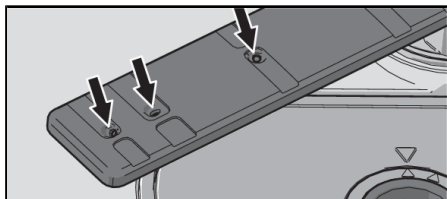

Ak chcete ostrekovacie ramená vyčistiť, môžete ich demontovať. Nezabudnite ich potom pevne vrátiť na miesto.

Dolné ostrekovacie rameno

- Rameno uvoľníte zatahnutím priamo nahor.

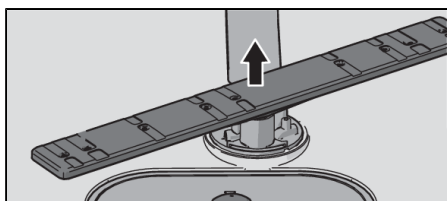

Horné ostrekovacie rameno

1. Vytiahnite horný kôš.
2. Proti smeru hodinových ručičiek odskrutkujte ložiská ostrekovacieho ramena a odstráňte ostrekovacie rameno z horného koša.

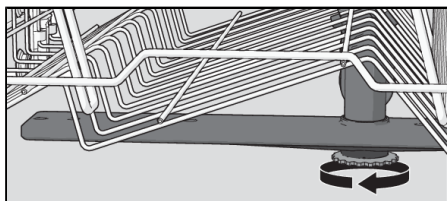

Vyčistenie umývačky

Dvierka a tesnenie dvierok

Otvorte dvierka. Bočné strany dvierok a tesnenie dvierok pravidelne čistite mierne navlhčenou handričkou. Tesnenie dvierok na spodnom prednom okraji umývačky očistite kefou na umývanie riadu.

Displej a tlačidlá

Displej a tlačidlá udržiavajte čisté. V prípade potreby ich utrite suchou alebo mierne navlhčenou handričkou. Nikdy nepoužívajte čistiace prostriedky – môžu poškriabať povrch.

Počas čistenia tlačidiel vypnite umývačku hlavným vypínačom, aby nedošlo k ich neúmyselnej aktivácii.

Vaňa umývačky

Vaňa umývačky je vyrobená z nehrdzavejúcej ocele a udržuje sa čistá bežným používaním (ak sa umývačka používa pravidelne).

Ak máte tvrdú vodu, môže dôjsť k hromadeniu vodného kameňa v umývačke. V takom prípade spustte program Samočistiaci program s použitím dvoch lyžíc kyseliny citrónovej v priestore pre umývací prostriedok (v stroji nesmú byť žiadne riady). Na trhu sú k dispozícii aj špeciálne čističe umývačiek.

Odstránenie upchatia

Uvoľnenie výpustného čerpadla

Ak je v umývačke voda aj po dokončení programu, môže byť upchaté výpustné čerpadlo. Takéto upchatie môžete jednoducho uvoľniť.

1. Vypnite stroj pomocou hlavného vypínača a odpojte ho od zástrčky v stene.
2. Odstráňte hrubý filter a jemný filter.
3. Odstráňte vodu z priestoru čerpadla umývačky.
4. Ak chcete skontrolovať výpustné čerpadlo, odstráňte farebný uzáver na pravej strane spodného odtoku.
5. Ručne otočte koliesko čerpadla umiestnené za výpustným čerpadlom. Opatrne odstráňte prípadné nečistoty.
6. Vráťte späť uzáver výpustného čerpadla spolu s jemným a hrubým filtrom.
7. Znovu zapojte stroj do napájacej siete.
Ak sa umývačka nespustí a ozýva sa bzučanie, bola aktivovaná ochrana pred pretečením vody.
 - Vypnite prívod vody.
 - Odstráňte zástrčku zo zásuvky v stene.
 - Kontaktujte servisné oddelenie.

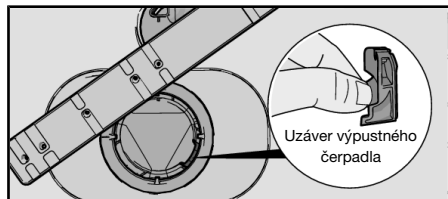

POZNÁMKA!

Nezabudnite vrátiť späť uzáver výpustného čerpadla.

Uvoľnenie filtra prívodnej hadice

Ak prívod vody obsahuje malé čiastočky, môže dôjsť k upchatiu vonkajšieho filtra prívodnej hadice, čo môže viesť k Porucha na prívode vody.

1. Vypnite stroj pomocou hlavného vypínača a odpojte ho od zástrčky v stene.
2. Zatvorte vodovodný kohútik.
3. Odskrutkujte prívodnú hadicu.
4. Opatrne odstráňte vonkajší filter z prívodnej hadice a vyčistite ho.
5. Vráťte filter na miesto a skontrolujte, že je tesnenie v správnej polohe.

6. Pevne naskrutkujte prírodnú hadicu na miesto.
7. Pripojte stroj k zástrčke v stene a otvorte vodovodný kohútik. Nechajte tlak chvíľu vyrovnávať a skontrolujte, že je pripojenie vodotesné.

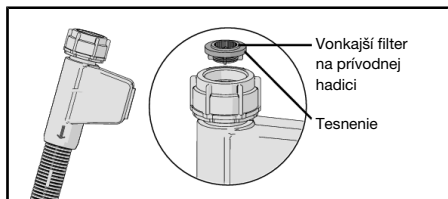

Riešenie problémov

Druh poruchy na displeji		Riešenie
F10	Preplnené	Vyčistite výpustné čerpadlo. Pozri časť Starostlivosť a čistenie. Ak problém pretrváva, kontaktujte servisné oddelenie.
F11	Porucha na výstupe vody	Pozri „V umývačke zostáva voda“ v tabuľke Problém nižšie. Ak problém pretrváva, kontaktujte servisné oddelenie.
F12	Porucha na prívode vody	Skontrolujte, že je otvorený vodovodný kohútik. Skontrolujte, že nie je vonkajší filter ani prírodná hadica zablokovaná. Pozri sekciu Uvoľnenie filtra prírodnej hadice v kapitole Starostlivosť a čistenie. Ak problém pretrváva, kontaktujte servisné oddelenie.
F40	Netesnosť vstupného ventilu	Zatvorte vodovodný kohútik a kontaktujte servisné oddelenie.
F52	Porucha hladiny vody	Vyčistite hrubý i jemný filter. Skontrolujte, že nie je vonkajší filter na prírodnej hadici zanesený. Ak problém pretrváva, kontaktujte servisné oddelenie.
F54	Preplnené	Zatvorte vodovodný kohútik a kontaktujte servisné oddelenie.
F56	Porucha cirkulácie	Kontaktujte servisné oddelenie.
F67	Porucha na prívode vody	Skontrolujte, že je otvorený vodovodný kohútik. Skontrolujte, že nie je vonkajší filter ani prírodná hadica zablokovaná. Pozri sekciu Uvoľnenie filtra prírodnej hadice v kapitole Starostlivosť a čistenie. Ak problém pretrváva, kontaktujte servisné oddelenie.

Stlačením ľubovoľného tlačidla odstráňte chybové hlásenie.

Problém	Možná príčina	Riešenie
Tlačidlá pri stlačení nereagujú.	Stlačili ste tlačidlá príliš skoro po otvorení dvierok.	Vyčkajte a skúste to znova.
	Tlačidlá sú znečistené.	Vyčistite ich pomocou suchej alebo mierne navlhčenej handričky.
	Dvierka sú zatvorené.	Otvorte dvierka. Tlačidlá reagujú na použitie iba v prípade, že sú dvierka otvorené.
Nie je možné zatvoriť dvierka.	Koše nie sú v správnej polohe.	Skontrolujte, že sú koše správne vodorovne umiestnené.
		Skontrolujte, že riady nezabraňujú zasunutiu košov na správne miesto.
	Zámok dvierok nezapadne na miesto a nezamkne sa.	Skontrolujte zámok dvierok. Ak nezapadne na miesto a nezamkne sa, otvorte dvierka.

Pokračovanie predchádzajúcej tabuľky

Problém	Možná príčina	Riešenie
		Stlačte a podržte tlačidlo možnosti Automatické otvorenie, kým tlačidlo nezačne blikať. Počkajte, kým neprestane blikať (60 s). Zatvorte dvierka. Skontrolujte, či zámok dvierok zapadne na miesto a zamkne sa.
Umývačka sa nespustí.	Dvierka nie sú správne zatvorené.	Skontrolujte.
	Otvorili ste umývačku počas spustenia programu, aby ste pridali riad.	Zatvorte dvierka a počkajte. Umývačka bude po chvíli pokračovať v programe.
	Zámok dvierok nezapadol na miesto a nezamkol sa.	Skontrolujte zámok dvierok. Ak nezapadne na miesto a nezamkne sa, otvorte dvierka. Stlačte a podržte tlačidlo možnosti Automatické otvorenie, kým tlačidlo nezačne blikať. Počkajte, kým neprestane blikať (60 s). Zatvorte dvierka. Skontrolujte, či zámok dvierok zapadne na miesto a zamkne sa.
	Bola aktivovaná poisťka alebo istič.	Skontrolujte.
	Zástrčka nie je zasunutá do zásuvky v stene.	Skontrolujte.
	Vodovodný kohútik je zatvorený.	Skontrolujte.
	Pretečenie vody alebo úniky.	Skontrolujte.
	Umývačka vydáva bzučanie (výpustné čerpadlo), ktoré neprestane ani po vypnutí hlavného vypínača.	Zatvorte vodovodný kohútik. Vytiahnite zástrčku a kontaktujte servisné oddelenie.
Skontrolujte, že nebola vybratá možnosť Odložený štart.	Stlačte a podržte hlavný vypínač, kým sa displej nevypne, ak chcete zrušiť možnosť Odložený štart. Reštartujte umývačku.	
Riady nie sú čisté.	Ostrekovacie ramená sa netočia.	Odstráňte ramená a vyčistite ich.
		Skontrolujte, že riady neblokujú ostrekovacie ramená.
	Otvory v ostrekovacom ramene alebo ložiská sú zablokované.	Vyčistite ostrekovacie ramená. Pozri časť Starostlivosť a čistenie.

Pokračovanie predchádzajúcej tabuľky

Problém	Možná príčina	Riešenie
	Nevhodný umývací program	Vyberte program s veľmi vysokou teplotou, aby sa rozpustila masť na veľmi špinavom riade, ako je napríklad Intenzívne umývanie.
	Nesprávne dávkovanie saponátu.	Dávajte podľa tvrdosti vody. Príliš mnoho alebo príliš málo saponátu vedie k horším výsledkom pri umývaní.
	Saponát po záručnej dobe. Saponát má určitú dobu expirácie.	Vyhňte sa používaniu veľkých balení.
	Nesprávne vložené riady.	Nezakrývajte porcelán veľkými misami a podobnými riadmi. Vyhňte sa uloženiu veľmi vysokých pohárov do rohov košov.
	Pohára a šálky sa v priebehu programu prevrhli.	Umiestnite riady tak, aby boli v stabilnej polohe.
	Filtre nie sú správne namontované.	Skontrolujte, či je rukoväť filtra zablokovaná v krajnej polohe.
	Uzáver výpustného čerpadla chýba.	Skontrolujte, či je farebný uzáver vpravo v spodnom odtoku na svojom mieste. Pozri časť Starostlivosť a čistenie.
Škvry na nehrdzavejúcej oceli alebo striebre.	Niektoré potraviny, napríklad horčica, majonéza, citrónová šťava, ocot, soľ a dressingy, môžu spôsobiť škvry na nehrdzavejúcej oceli, ak sú na nej ponechané príliš dlho.	Tieto druhy potravín opláchnite, ak nebudete okamžite spúšťať umývačku. Skúste použiť program Rýchly hodinový s možnosťou SpeedWash.
	Všetky riady z nehrdzavejúcej ocele môžu spôsobiť vznik škvŕn na strieborných riadoch, ak prídu v priebehu umývania do kontaktu. Škvry na riadoch môžu spôsobiť aj hliníkové riady.	Ak sa chcete vyhnúť šmuhám a strate lesku, oddeľujte od seba riady z rôznych kovov, ako je striebro, nehrdzavejúca oceľ a hliník.
Škvry alebo povlak na riadoch.	Zo zmäkčovača vody uniká soľ.	Skontrolujte, že je príklop zásobníka na soľ správne dotiahnutý. V opačnom prípade kontaktujte servisné oddelenie.
	Nesprávne nastavenie zmäkčovača vody.	Pozri časť Nastavenia.
	Nesprávne nastavenie dávkovania leštidla.	Pozri časť Nastavenia.

Pokračovanie predchádzajúcej tabuľky

Problém	Možná príčina	Riešenie
	Zásobník na soľ je prázdny.	Doplňte soľ. Pozri časť Pred prvým umývaním.
	Je použitý umývací prostriedok 3-v-1/všetko v jednom a je aktivované nastavenie TAB (Umývací prostriedok 3-v-1/všetko v jednom).	Deaktivujte nastavenie TAB (Umývací prostriedok 3-v-1/všetko v jednom) a doplňte soľ a leštidlo.
	Príliš vysoká teplota a príliš mnoho saponátu môže spôsobiť poškodenie krištáľového riadu. To bohužiaľ nie je možné opraviť, iba tomu predísť.	Krištáľový riad umývajte pri nízkej teplote a s malým množstvom saponátu. Kontaktujte výrobcu saponátu.
Na riadoch sa nachádza lepkavý modro-biely povlak.	Nastavenie dávkovania leštidla je príliš vysoké.	Znížte množstvo leštidla. Pozri časť Pred prvým umývaním a Nastavenia. Ak je voda vo vašej domácnosti veľmi mäkká, možno bude vhodné zriediť leštidlo s vodou v pomere 50:50.
Škvryny na riadoch po umývaní.	Škvryny od rúžu a čaju môže byť ťažké odstrániť.	Použite saponát s bieliacim činidlom.
Zvyšky saponátu v priestore pre umývací prostriedok po dokončení umývania.	Priestor pre umývací prostriedok bol počas pridávania saponátu vlhký.	Priestor pre umývací prostriedok musí byť počas pridávania saponátu suchý.
Hrkanie počas umývania.	Riady nie sú správne umiestnené alebo sa ostrekovacie ramená netočia.	Skontrolujte, že sú riady správne umiestnené. Otočte ostrekovacie ramená a uistite sa, že sa môžu pohybovať.
V umývačke zostáva voda.	Filtre sú zablokované.	Vyčistite hrubý i jemný filter.
	Filtre nie sú správne namontované.	Skontrolujte, či je rukoväť filtra zablokovaná v krajnej polohe.
	Nečistoty vo výpustnom čerpadle.	Vyčistite výpustné čerpadlo. Pozri časť Starostlivosť a čistenie.
	Uzáver výpustného čerpadla chýba.	Skontrolujte, či je farebný uzáver vpravo v spodnom odtoku na svojom mieste. Pozri časť Starostlivosť a čistenie.
	Ostrý záhyb odtokovej hadice.	Skontrolujte, že nie je odtoková hadica zamotaná a nie sú na nej ostré záhyby.

Pokračovanie predchádzajúcej tabuľky

Problém	Možná príčina	Riešenie
	Zablokovaná odtoková hadica.	Odpojte odtokovú hadicu v mieste pripojenia k zariadeniu na zachytávanie vody jednotky umývadla. Skontrolujte, že sa v hadici nezachytili nečistoty a že má pripojenie vnútorný priemer minimálne 14 mm.
Zápach v umývačke.	Nečistoty v okolí tesnení a v rohoch.	Vyčistite pomocou kefy na riady a čistiaceho prostriedku s nízkou tvorbou peny.
	Dlhšiu dobu boli vybrané programy s nízkou teplotou.	Približne raz mesačne spustite program s vyššou teplotou. Alebo vyberte samočistiaci program. Pozrite si Samočistiaci program v kapitole Používanie umývačky.
V umývačke zostáva masť.	Dlhšiu dobu boli vybrané programy s nízkou teplotou.	Vyberte program s veľmi vysokou teplotou, aby sa rozpustila masť na veľmi špinavom riade, ako je napríklad Intenzívne umývanie. Alebo vyberte samočistiaci program. Pozrite si Samočistiaci program v kapitole Používanie umývačky.
Riady nie sú dostatočne suché.	Možnosť Automatické otvorenie nie je aktivovaná.	Aktivujte možnosť Automatické otvorenie.
	Umývačka nie je úplne naložená.	Úplne naložte umývačku.
	Je potrebné doplniť leštidlo alebo je jeho dávkovanie nastavené na príliš nízku hodnotu.	Doplňte leštidlo alebo zvýšte dávkovanie leštidla. Pozri časti Pred prvým umývaním a Nastavenia.
	Je použitý umývací prostriedok 3-v-1/všetko v jednom a je aktivované nastavenie TAB (Umývací prostriedok 3-v-1/všetko v jednom).	Deaktivujte nastavenie TAB (Umývací prostriedok 3-v-1/všetko v jednom) a doplňte soľ a leštidlo.

Inštalácia

[mm]

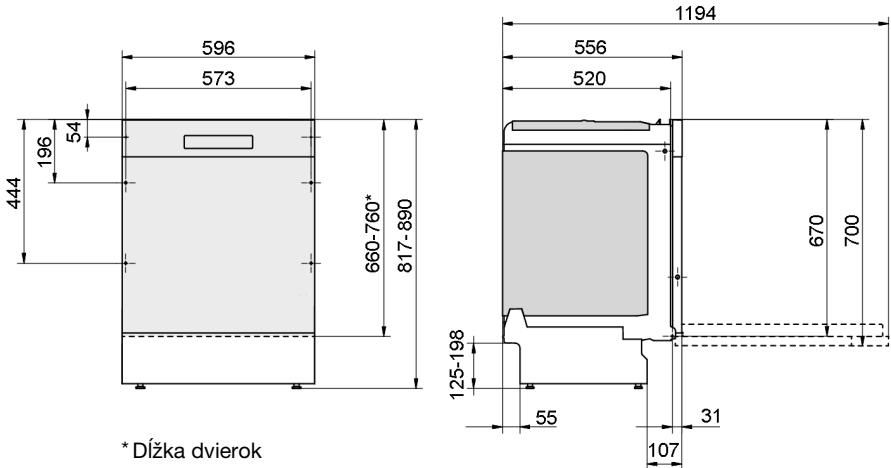

Memé rozmery. Skutočné rozmery sa môžu líšiť.

Je dôležité, aby ste si prečítali pokyny nižšie a dodržiavali ich. Inštaláciu a pripojenie uskutočnite v súlade so samostatným montážnym návodom.

Bezpečnostné pokyny

- Pripojenie k elektrickej sieti a pripojenie vody a odpadu musí vykonať kvalifikovaný odborník.
- Vždy dodržiavajte platné nariadenia týkajúce sa vody, odtoku a elektrickej energie.
- Počas inštalácie zachovávajte opatnosť. Používajte ochranné rukavice. Inštaláciu musia vykonávať vždy najmenej dve osoby.
- Na podlahu pod umývačkou umiestnite zásobník na vodu, ktorý zabráni škodám v prípade akýchkoľvek únikov vody.
- Pred naskrutkovaním umývačky na miesto ju vyskúšajte spustením programu Rýchly hodinový s možnosťou SpeedWash. Skontrolujte, že sa umývačka naplní vodou, ktorá sa potom vypustí. Tiež skontrolujte, že žiadne z pripojení neuniká.

VAROVANIE!

Počas inštalácie umývačky vypnite prívod vody.

Počas vykonávania práce je nutné, aby bola vyťahnutá zástrčka alebo vypnuté napájanie zásuvky v stene.

Inštalácia

- Rozmery výklenku a pripojení sú zahrnuté v samostatnom montážnom návode. Pred zahájením inštalácie skontrolujte, že sú všetky rozmery správne. Nezabudnite, že výšku dvierok krytu je možné prispôsobiť tak, aby zodpovedala ostatným montážnym rozmerom.
- Uistite sa, že je oblasť, do ktorej budete umývačku inštalovať, dostatočne pevná. Upravte výšku umývačky pomocou štyroch nožičiek tak, aby bola vodorovne.

- Ak je umývačka zabudovaná do okolitého nábytku, tento nábytok musí byť odolný voči akejkoľvek kondenzácii z umývačky.
- Pripevnite ochranný film (zabalený vo vrecku s dokumentami) na spodnú stranu pracovnej dosky. Ochranný film chráni pracovnú dosku pred vlhkosťou.
- Skontrolujte, že je stroj nainštalovaný tak, aby bolo možné dvierka voľne otvoriť. V opačnom prípade môže byť narušená funkcia zámku dvierok.
- Upozorňujeme, že po namontovaní krycích dvierok možno bude potrebné upraviť pružiny dvierok. Lavé a pravé pružiny dvierok nastavte rovnako tak, aby boli dvere rovnomerne vyvážené.

Pripojenie k odtoku vody

Potrebné informácie nájdete v samostatných pokynoch na inštaláciu.

Umývačku je možné nainštalovať do vyvýšeného výklenku (s cieľom dosiahnuť ergonomickú pracovnú výšku). To znamená, že je možné umývačku nainštalovať tak, že bude odtoková hadica položená nižšie, než je spodná strana umývačky, napríklad jej vedením priamo do odtoku v podlahe. Umývačka je vybavená vstavaným vodným uzáverom, ktorý zabráňuje vypusteniu vody z umývačky počas umývacieho cyklu.

Odtokovú hadicu možno tiež pripojiť k pripojovaciemu kolenu sifónu kuchynského drezu. Pripojenie musí mať vnútorný priemer najmenej 14 mm.

Odtokovú hadicu je možné predĺžiť maximálne o 3 m (celková dĺžka odtokovej hadice nesmie prekročiť 4,5 m). Akékoľvek spoje alebo pripojovacie hadice musia mať vnútorný priemer najmenej 14 mm. V ideálnom prípade by však mala byť odtoková hadica nahradená novou hadicou bez spojov.

Žiadny úsek odtokovej hadice sa nesmie nachádzať vyššie než 950 mm nad spodnou stranou umývačky.

Pripojte hadicovú sponu na odtokovú hadicu. Uistite sa, že odtoková hadica nie je skrútená.

Pripojenie k prívodu vody

Používajte iba prívodnú hadicu dodávanú s umývačkou. Nepoužívajte znovu staré hadice ani iné náhradné hadice.

Prívodná hadica musí byť vybavená uzatváracím kohútikom. Tento kohútik musí byť jednoducho prístupný, aby bolo možné zastaviť prívod vody, ak bude nutné umývačku posunúť.

Po dokončení inštalácie by ste mali vodovodný kohútik otvoriť a na chvíľu umožniť vyrovnanie tlakov. Tiež skontrolujte tesnosť všetkých pripojení.

Pripojenie k prívodu studenej vody

Pripojte umývačku k prívodu studenej vody, ak je budova vyhrievaná pomocou benzínu, elektrickej energie alebo plynu.

Pripojenie k prívodu teplej vody

Pripojte umývačku k prívodu teplej vody (max. 70 °C), ak je budova vyhrievaná pomocou energeticky efektívneho vyhrievania, ako je ústredné kúrenie, solárnej energie alebo geotermálnej energie. Pripojenie k prípojke teplej vody skráti čas umývania a zníži spotrebu energie umývačky.

POZNÁMKA!

Neprekračujte povolenú teplotu prívodu vody. Niektoré materiály používané v riadoch nie sú odolné voči vysokým teplotám, pozri Krehké riady v kapitole Vkladanie riadov do umývačky.

Elektrické pripojenie

Informácie o elektrickom pripojení nájdete na štítku so sériovým číslom. Tento technický údaj sa musí zhodovať s napájacím zdrojom.

Umývačka musí byť pripojená k uzemnenej zásuvke.

Elektrická zásuvka v stene musí byť umiestnená mimo oblasti inštalácie tak, aby bola jednoducho dostupná v priebehu inštalácie umývačky. Nepoužívajte predlžovaciu šnúru.



POZNÁMKA!

Výmenu elektrických káblov, ako aj opravy a údržbu týkajúcu sa bezpečnosti alebo výkonu musí vykonať servisný zástupca výrobcu alebo osoba s podobnou odbornou kvalifikáciou.

Servis

Pred kontaktovaním servisného strediska si prečítajte kapitolu Riešenie problémov. Ak ste narazili na problém, ktorý nedokážete vyriešiť, obráťte sa na najbližšie servisné stredisko so žiadosťou o odbornú pomoc, pozrite si www.gorenje.com. Naša webová stránka obsahuje tiež informácie o dostupnosti náhradných dielov a o tom, čo môžete opraviť svojpomocne.

Pri kontakte by ste mali poskytnúť údaje na typovom štítku. Poskytnite aj číslo tovaru (1) a sériové číslo (2).

Upozorňujeme, že neodborné opravy môžu ohroziť bezpečnosť používateľa a môžu mať vplyv na záruku.

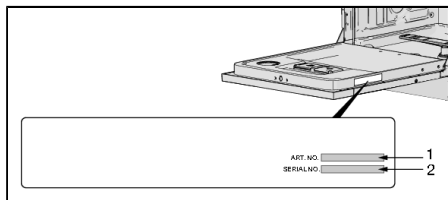

Technické údaje a energetické označovanie

Technické údaje

Výška:	817-890 mm
Šírka:	596 mm
Hĺbka:	556 mm
Hmotnosť:	35 kg ¹⁾
Tlak vody:	0,03–1,0 MPa
Elektrické pripojenie:	Pozri štítok s typom.
Merný výkon:	Pozri štítok s typom.

¹⁾ Hmotnosť sa môže líšiť v dôsledku rôznych technických údajov.

Informácie pre zákazníkov

Informácie o vašom produkte nájdete na www.gorenje.com, kde nájdete aj odkaz na Európsku databázu výrobkov s energetickým označením (EPREL). Alebo navštívte priamo <https://eprel.ec.europa.eu>. Postupujte podľa pokynov a vyhľadajte produkt podľa názvu modelu.

Prečítajte si informácie na štítku s výrobným číslom. Poznačte si názov modelu (3).

Informácie pre skúšobný inštitút

Informácie o tomto produkte nájdete v Európskej databáze výrobkov s energetickým označením (EPREL) a je možné ich objednať aj e-mailom dishwashers@appliance-development.com.

Žiadosť by mala obsahovať údaje zo štítku s výrobným číslom. Sú to číslo tovaru (1), sériové číslo (2) a názov modelu (3).

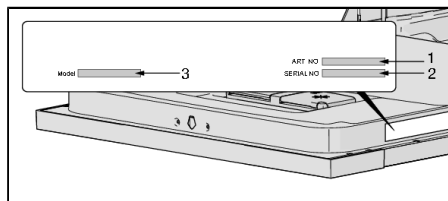

gorenje

GORENJE gospodinjski aparati, d.o.o. • Partizanska 12, 3320 Velenje, Slovenia
Phone: +386 (0)3 899 10 00 • Fax: +386 (0)3 899 28 00 • www.gorenje.com



828808-a4



Vyhradzujeme si právo zmeniť uvedené informácie.