

gorenje

SL

Navodila za uporabo

Pomivalni stroj

GV651D60



Kazalo

Vaš pomivalni stroj	4
Varnostna navodila	5
Postavitev	6
Shranjevanje/transport v času zime	6
Zaščita pred presežnim dovodom vode	6
Embalaža	6
Odstranjevanje	6
Pred prvim pomivanjem	7
Trdota vode	7
Nastavite Trdota vode	7
Dodajanje soli	7
Nastavite Sredstvo za izpiranje	8
Dolivanje sredstva za izpiranje	8
Bolj zeleno pomivanje s pomivalnim strojem	9
Pomivalni stroj varčuje z energijo in vodo	9
Polnjenje pomivalnega stroja	10
Občutljiva posoda	10
Polnjenje vpliva na rezultate	10
Košare pomivalnega stroja	10
Zgornja košara	10
Spodnja košara	11
Košara za pribor	12
Uporaba pomivalnega stroja	13
Dodajte čistilo	13
Glavno stikalo	13
PROGRAMS – Izbira programa	14
– Izbira možnosti	15
Zaženite pomivalni stroj	16
TIME - Preostali čas	16
Ustavitev ali spreminjanje programa	16
Želite dodati več posode?	16
Če se je pomivalni stroj izklopil zaradi izpada električne energije	16
Ko je program končan	16
Kako lahko dosežete najboljše rezultate sušenja	16
Odstranjevanje posode iz pomivalnega stroja	16
Tabela programov	17
Nastavitve	18
Odprite meni nastavitve:	18
Zdaj lahko nastavite naslednje nastavitve:	18
Nega in čiščenje	20
Dolivanje sredstva za izpiranje	20
Dodajanje soli	20
Čiščenje filtrov	21
Čiščenje brizgalnih ročic	22
Čiščenje pomivalnega stroja od znotraj in od zunaj	22

Odstranjevanje blokad	23
Iskanje napak	25
Vgradnja	30
Varnostna navodila	30
Priprava	30
Priključitev odtoka	31
Priključitev na dovod vode	31
Električni priključek	32
Servis	33
Tehnični podatki in energijsko označevanje	34
Tehnični podatki	34
Informacije za potrošnike	34
Podatki o zmogljivosti	34

Vaš pomivalni stroj

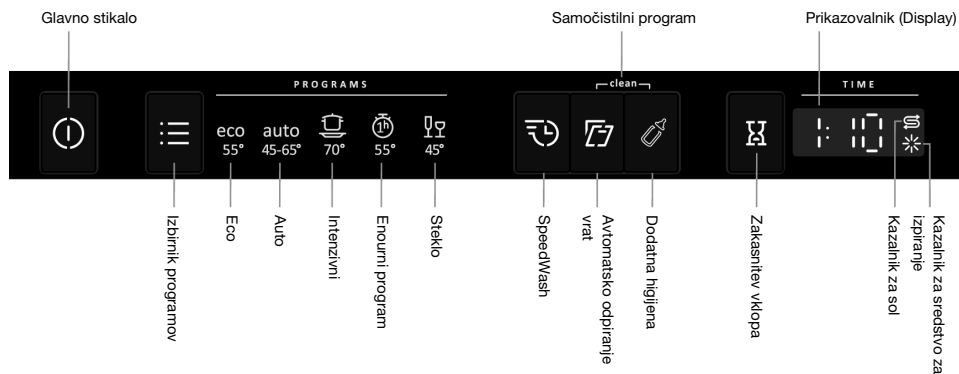

Vgradite pomivalni stroj v skladu z navodili v poglavju Vgradnja. Nato odprite vrata in pritisnite glavno stikalo, da lahko začnete uporabljati stroj.

Ko je pomivalni stroj prvič vklopljen, je pomembno, da izberete prave nastavitve, s katerimi zagotovite, da je posoda dobro pomita. Glejte poglavje Pred prvim pomivanjem.

Varnostna navodila

- Preberite navodila za uporabo in jih shranite na varnem mestu!
- Število standardnih pogrinjkov: 13
- Ne uporabljate pomivalnega stroja v kakršen koli namen, ki ni izrecno opisan v teh Navodilih za uporabo.
- Vrat ali košare pomivalnega stroja ne obremenjujte z ničemer razen posodo.
- Nikoli ne pustite vrat pomivalnega stroja odprtih, saj se lahko kdo obnje spotakne.
- Uporabljajte samo čistilo za pomivalni stroj!
- Ta stroj lahko uporabljajo otroci, stari 8 let in več, ter ljudje z zmanjšanimi fizičnimi in mentalnimi zmogljivostmi ter osebe z izgubo spomina ali pomanjkanjem izkušenj ter znanja. Te posameznike je med uporabo stroja treba nadzirati ali jih poučiti o uporabi stroja, tako da razumejo tveganja, ki se lahko pojavijo. Stroja ne smejo čistiti otroci brez nadzora.
- Poškodovane električne kable sme zamenjati le usposobljen strokovnjak za elektriko.
- Pomivalni stroj uporabljajte samo za strojno pomivanje posode v domačih gospodinjstvih. Vsa druga uporaba je prepovedana.
- V pomivalni stroj nikoli ne vstavljajte posode z ostanki topil, saj obstaja nevarnost eksplozije. Prav tako v pomivalnem stroju ne smete prati posode, ki vsebuje pepel, vosek ali maziva.
- Otroke morate nadzorovati. Ne dovolite, da bi otroci uporabljali ali se igrali s pomivalnim strojem. Še posebej bodite pazljivi, kadar so odprta vrata stroja. V stroju lahko ostane nekaj detergenta! Ko dodate detergent, pomivalni stroj vedno takoj zaženite.

**OPOZORILO!**

Nože in druge koničaste predmete morate postaviti s konicami navzdol v košaro za pribor ali vodoravno v druge košare.

**OPOZORILO!**

Otroci morajo biti pod nadzorom – čistilo za pomivalne stroje je korozivno!

Postavitev

Glejte poglavje Vgradnja.

Shranjevanje/transport v času zime

Pomivalni stroj shranjujte pri temperaturi nad ničlo in se izogibajte dolgim transportnim razdaljam v zelo hladnem vremenu. Pomivalni stroj prevažajte v pokončnem položaju ali položenega na hrbtno stranico.

Zaščita pred presežnim dovodom vode

Varovalo pred prelivanjem izklopi dovod vode in začne črpati vodo iz stroja, če raven vode v pomivalnem stroju preseže običajno raven. Če se sproži varovalo pred prelivanjem, se na zaslonu pojavi F54. Izklopite dovod vode in pokličite najbližji servisni center.

Embalaža

Zunanja embalaža, ki jo je mogoče reciklirati, varuje izdelek med prevozom. Ločujte različne vrste embalaže, da zmanjšate uporabo neobdelanih surovin odpadkov. Embalažo lahko reciklira prodajalec ali pa vas napoti v najbližji center za reciklažo. Embalaža je izdelana iz:

- valovite lepenke, izdelane iz materiala, ki ga je mogoče 100-odstotno reciklirati;
- ekspandiranega polistirena (EPS) brez dodanega klora ali fluora.
- Podporni dodatki so izdelani iz neobdelanega lesa.
- Zaščitna plastika je izdelana iz polietilena (PE).

Odstranjevanje

Pomivalni stroj je proizveden in označen za recikliranje.

Ko pomivalni stroj pride do konca svoje življenjske dobe in ga je potrebno odstraniti, ga takoj naredite neuporabnega. Izvlecite napajalni kabel in ga odrežite na čim krajšo dolžino.

Za informacije o tem, kje in kako lahko pravilno reciklirate svoj pomivalni stroj, se obrnite na krajevne organe.

Pred prvim pomivanjem

Trdota vode

Da bi dosegli dobre rezultate pomivanja, potrebuje pomivalni stroj mehko vodo (voda z nizko vsebnostjo mineralov). Trda voda pušča belo prevleko na posodi in pomivalnem stroju.

Preverjanje trdote vode

Trdota vode se določi v skladu z nemško (°dH) oz. francosko lestvico trdote vode (°fH).

Če je voda iz vodovoda trša od 6°dH (9°fH), jo je treba zmehčati. To se izvede samodejno z vgrajenim mehčalnikom vode. Za optimalno delovanje mora biti mehčalnik vode nastavljen skladno s trdoto vode iz vodovoda. Ko nastavite mehčalnik vode, uporabite količine čistila in sredstva za izpiranje, ki so primerne za mehko vodo.

Obrnite se na krajevni vodovod, da preverite trdoto vode na svojem območju.

Zabeležite si trdoto vode: _____

Če trdota vode presega 5°dH (89°fH), priporočamo, da dovod priključite na zunanji mehčalnik vode.

Povečana poraba med regeneracijo

Vgrajen mehčalnik vode se redno obnavlja, da ohrani svojo funkcijo. Regeneracija podaljša program pomivanja posode in poveča porabo energije in vode. Pogostost regeneracije mehčalnika vode v pomivalnem stroju je odvisna od izbrane nastavitve.

Primer: če se program izvaja Eco pri trdoti vode 14 °dH (25 °fH), se mehčalnik vode regenerira v rednih časovnih presledkih (po toliko ciklih pomivanja posode: 6), poraba energije se poveča za 0,015 kWh, poraba vode pa za 2,3 litra, trajanje programa pa se podaljša za 3 minute. Regeneracija se izvede med glavnim programom pranja.



OPOZORILO!

Trda voda lahko povzroči nastanek bele plasti na posodi in v pomivalnem stroju. Zato je pomembno, da izberete pravo nastavitve za mehčalnik vode. Glejte razdelek Trdota vode v poglavju Nastavitve.

Pomivalnega stroja nikoli ne uporabljajte s praznim prostorom za sol, če trdota vode iz vodovoda presega 6°dH (9°fH).

Nastavite Trdota vode

Poglavje Nastavitve opisuje, kako prilagoditi mehčalnik vode.

§ Dodajanje soli



1. Odvijte pokrov posode za sol.

2. Lijak, priložen pomivalnemu stroju, postavite v luknjo za dodajanje soli v prostor za sol. Najprej sipajte približno 1 l vode.
3. Nato dodajte sol, največ 630 gram, dokler ne napolnite prostora. Uporabite sol z velikimi zrni ali posebno sol za pomivalne stroje.
4. Obrišite odvečno sol, da lahko trdno privijete pokrov.

Da se izognete rjavenju, morate pomivalni program zagnati takoj po dodajanju soli.

Nastavite Sredstvo za izpiranje

V poglavju Nastavitve je opisano, kako nastavite odmerek sredstva za izpiranje.

* Dolivanje sredstva za izpiranje

Sušenje je hitrejše in bolj učinkovito, če uporabite sredstvo za izpiranje. Dosegli boste tudi boljše rezultate pranja s čisto posodo brez madežev.

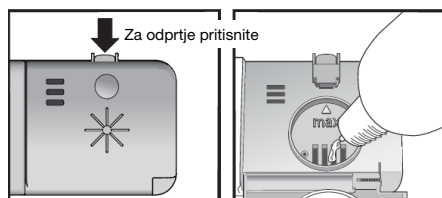

1. Odprite pokrov prostora za sredstvo za izpiranje.
2. Previdno dolijte sredstvo za spiranje do oznake **max**.
3. Obrišite morebitno razliko sredstvo za izpiranje v prostoru.
4. Trdno zaprite pokrov.

Bolj zeleno pomivanje s pomivalnim strojem

Pomivalni stroj varčuje z energijo in vodo

Pri uporabi pomivalnega stroja v stanovanjskem okolju se na splošno porabi manj energije in vode v primerjavi z ročnim pomivanjem posode.

Ne spirajte s tekočo vodo

Posode ne spirajte pod tekočo vodo, saj boste s tem porabili več vode in energije. Preden naložite posodo v pomivalni stroj, preprosto postrgajte večje kose hrane.

Izberite okolju prijazen detergent

Preberite okoljsko izjavo na embalaži!

Preveč čistila, sredstva za izpiranje in soli povzročijo manj učinkovito pomivanje posode in pomeni tudi večji vpliv na okolje.

Zagon polnega pomivalnega stroja

Varčujte z energijo in vodo, tako da pred zagonom programa počakate, da je pomivalni stroj popolnoma napolnjen (glejte število standardnih pogrinjkov).

Programe zaženite pri nižji temperaturi

Če posoda ni zelo umazana, lahko izberete program z nižjo temperaturo.

Izbira programa pomivanja – Eco

Ta program je primeren za pranje običajno umazane posode in je najučinkovitejši program v smislu skupne porabe energije in vode. Program se uporablja za ocenjevanje skladnosti z zakonodajo EU o okoljsko primerni zasnovi izdelkov.

Program pomivanja posode je zasnovan za učinkovito pranje s čim manjšo porabo energije in vode. Program pomiva posodo dolgo časa pri nizki temperaturi.

Izbira možnosti – Avtomatsko odpiranje vrat

Z uporabo možnosti Avtomatsko odpiranje vrat, ki samodejno odpre vrata pomivalnega stroja, boste dosegli boljše rezultate sušenja. Počakajte, da pomivalni stroj nakaže konec programa in da se posoda ohladi, preden jo vzamete iz pomivalnega stroja. (Če je pomivalni stroj vgrajen, mora biti obdajajoča oprema odporna na kondenzacijo iz pomivalnega stroja.)

Priključitev na dovod hladne vode

Pomivalni stroj priključite na dovod hladne vode, če se stavba ogreva s pomočjo olja, elektrike ali plina.

Priključitev na dovod tople vode

Pomivalni stroj priključite na dovod tople vode (največ 70 °C), če se stavba ogreva z uporabo energetske učinkovitih sredstev, kot je daljinsko ogrevanje, solarna ali geotermalna energija. Z izbiro priključka za toplo vodo boste skrajšali čas pomivanja in zmanjšali porabo energije pomivalnega stroja.

OPOMBA!

Temperatura dovedene vode ne sme presegati dovoljene vrednosti. Nekateri materiali, iz katerih je izdelana določena posoda, niso odporni na vročino.

Polnjenje pomivalnega stroja

Občutljiva posoda

Določene vrste posode niso primerne za pranje v pomivalnem stroju. Razlogi za to so številni. Nekateri materiali ne prenesejo visokih temperatur, druge pa poškoduje čistilo za pomivanje.

Bodite pazljivi na primer pri ročno izdelanih izdelkih, občutljivih okraskih, izdelkih iz kristala/stekla, srebra, bakra, kositra, aluminija, lesa in plastike. Preverite, ali imajo oznako »Primerno za pomivanje v pomivalnem stroju«.

Polnjenje vpliva na rezultate

Posodo skrbno naložite v pomivalni stroj, da zagotovite najboljše rezultate pranja in sušenja z najnižjo možno porabo energije in vode. Omogočite pomivalnemu stroju, da doseže in očisti vse površine ter čim bolj temeljito posuši posodo.

- Vse umazane površine morajo gledati navznoter in navzdol!
- Kosov posode ne polagajte enega v/na drugega.
- Posodo z vdolbinami, kot so skodelice, položite tako, da bo voda za izpiranje lahko odtekla. Slednje je pomembno tudi pri predmetih iz umetne mase.
- Da majhni predmeti ne bi padli skozi košaro pomivalnega stroja, jih položite v košaro za pribor.

OPOMBA!

Preverite, ali se brizgalne ročice prosto vrtijo.

Košare pomivalnega stroja

Pomivalni stroj ima zgornjo košaro in spodnjo košaro s košaro za pribor.

Videz košar se lahko razlikuje glede na opremo pomivalnega stroja.

Zgornja košara

Kozarce, skodelice, skledje ter male in velike krožnike postavite v zgornjo košaro. Vse umazane površine morajo gledati navznoter in navzdol! Kozarce za vino postavite v nosilec za vinske kozarce, nože pa v stojalo za nože na desni (če je nameščeno).

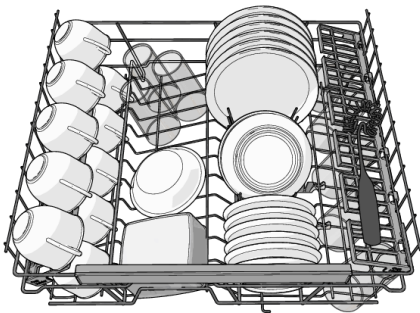

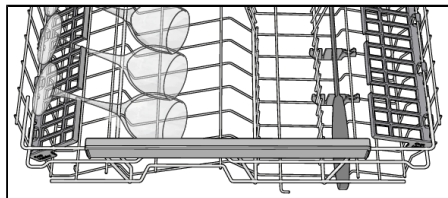

Dvig in spust zgornje košare

1. Izvlecite zgornjo košaro.
2. Zgrabite stranice zgornje košare z obema rokama in jo dvignite.
3. Košaro vedno dvigujte z obema rokama, da spremenite njen položaj. (Zgornjo košaro lahko nastavite v tri položaje.) Ko je zgornja košara v najvišjem položaju, jo lahko z dvigom postavite nazaj v najnižji položaj. Zapomnite si, da morata obe strani košare vedno biti nastavljeni na isto višino.

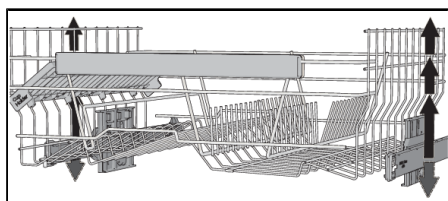

Spodnja košara

Krožnike, majhne krožnike, posodo za strežbo, lonce in jedilni pribor (v košari za pribor) vstavite v spodnjo košaro.

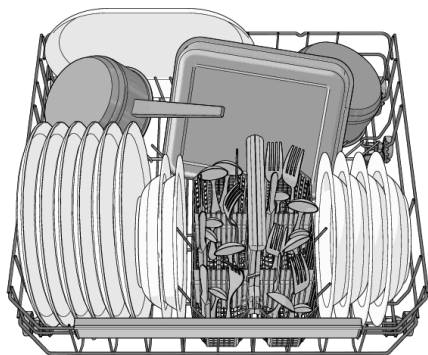

Zložljivi rogji

Ko strojno pomivate lonce, sprostite zložljive nosilce (podporo za krožnike). Preden prilagodite njihov položaj, sprostite zložljive nosilce tako, da pritisnete zatič navznoter.

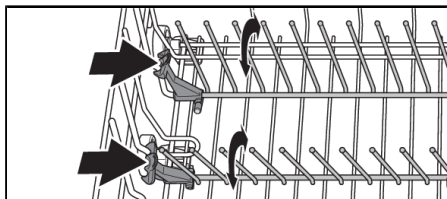

Košara za pribor

Pribor postavite z ročaji navzdol, razen nožev, in ga čim bolj razporedite. Poskrbite, da se žlice ne staknejo.

Košarico za pribor položite v spodnjo košaro.

Košara za pribor s pokrovom

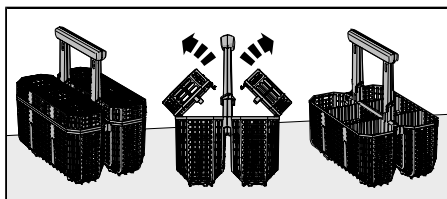

Pokrov košare za pribor se lahko odstrani.

Prilagodljiva košara za pribor

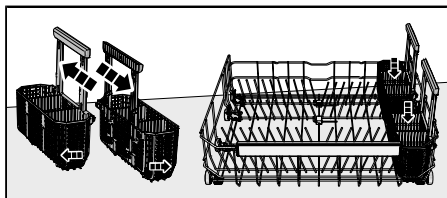

Košara za pribor je prilagodljiva in jo je mogoče ločiti na dva dela, ki ju lahko nato pritrdite na strani spodnje košare.

Uporaba pomivalnega stroja

Dodajte čistilo

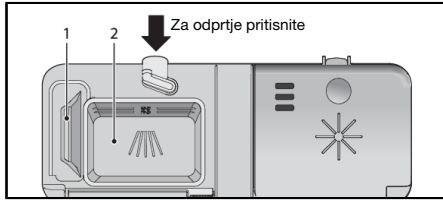

1. Prostor za čistilo za predpranje
2. Prostor za čistilo za glavno pranje

Čistilo se doda glede na trdoto vode.

Sledite navodilom na embalaži čistila. Ta pomivalni stroj ima mehčalnik vode, zato uporabite odmerke čistila in sredstva za izpiranje, ki so primerni za mehko vodo.

Preveč čistila povzroči manj učinkovito pomivanje posode in pomeni tudi večji vpliv na okolje.

Detergent dodajte v suh prostor za detergent. Ta ima prostor za predpranje in prostor za glavno pranje. Če uporabljate prašek in tekoče detergente za pomivalni stroj, v prostor za predpranje dodajte majhno količino detergenta. Če imate vprašanja v zvezi z detergentom, se obrnite na proizvajalca detergenta.

OPOMBA!

Uporabljajte samo čistilo za pomivalni stroj! Uporaba tekočine za pomivanje posode ni dovoljena, saj bi to ustvarilo peno, ki preprečuje učinkovito delovanje pomivalnega stroja.

Tablete za pomivalni stroj

Če je težko zapreti pokrov naprave za doziranje, tableto razpolovite. Če je pokrov zaprt s silo in se ne odpira pravilno, obstaja možnost, da se čistilo ne bo pravilno sprostil.

OPOMBA!

Tablete za pomivanje posode niso priporočljive za kratke programe (manj kot 75 minut). Namesto tega uporabite čistilo v prahu ali tekoče čistilo za pomivalni stroj.

Detergent vse-v-enem

Na trgu obstajajo številni detergenti vse-v-enem. Natančno preberite navodila za uporabo teh izdelkov.

V poglavju Nastavitve je opisano, kako aktivirate TAB (detergent 3-v-1/vse-v-enem). V prostor za sol morate dati sol. Če z rezultati pranja in sušenja niste zadovoljni, deaktivirajte nastavev TAB (detergent 3-v-1/vse-v-enem) in dodajte sol, detergent in sredstvo za izpiranje. Glejte poglavje Pred prvimi pomivanjem.

OPOMBA!

Optimalne rezultate pomivanja in sušenja se doseže z uporabo običajnega detergenta za pomivalni stroj skupaj z ločeno raztopljenim sredstvom za izpiranje in soljo.

Glavno stikalo

Pritisnite in držite pritisnjeno glavno stikalo, dokler se prikazovalnik ne vklopi. Preverite tudi, ali je pipa za vodo odprta.

PROGRAMS – Izbira programa

Izberite program, ki ustreza vrsti posode in stopnji umazanosti. Eco je vedno nastavljen tovarniško.

Enkrat ali večkrat pritisnite izbirnik programov, dokler ne zasveti zeleni simbol za program.

eco

55° Eco

Ta program je primeren za pranje običajno umazane posode in je najučinkovitejši program v smislu skupne porabe energije in vode. Program se uporablja za ocenjevanje skladnosti z zakonodajo EU o okoljsko primerni zasnovi izdelkov.

auto

45-65° Auto

Pomivalni stroj lahko zazna, kako umazana je posoda, in ustrezno prilagodi porabo vode ter temperaturo. Po namestitvi aparata je potrebno program zagnati petkrat, da se povsem prilagodi in zagotovi najboljše rezultate.

auto

45-65° + + QuickIntensive ¹⁾

QuickIntensive (Auto + SpeedWash + Avtomatsko odpiranje vrat) je zmogljiv program za rahlo zasušene ostanke hrane. (Program ni primeren za zažgano hrano, kot na primer na posodi za pečenje.)



70° Intenzivni

Program z visoko temperaturo za raztapljanje masti na zelo umazani posodi, kot so ponve, lonci za enolončnice in posode za pečenje. Če s tovrstno posodo ne napolnite celotnega pomivalnega stroja, lahko dodate krožnike in ostalo posodo.



55° Enourni program

Hiter program za rahlo zasušene ostanke hrane. (Program ni primeren za zažgano hrano, kot na primer na posodi za pečenje.)

V kombinaciji s programom SpeedWash je omogočeno krajše trajanje programa (15 minut).



45° Steklo

Nežen program za pomivanje posode z nizko temperaturo za pranje krhkih kristalnih/steklenih izdelkov. Uporabite majhno količino detergenta in postavite izdelke tako, da se med pranjem ne bodo dotikali drug drugega. Glej tudi razdelek Občutljiva posoda v poglavju Polnjenje pomivalnega stroja. S tem programom lahko perete tudi porcelanasto posodo, ki je bila pravkar uporabljena in na njej ni ostankov zasušene hrane.

clean Samočistilni program

Samočistilni program za higienično čiščenje kadi pomivalnega stroja, brizgalnih ročic in cevi za pršenje.

Ta program vklopite (brez posode v pomivalnem stroju) z uporabo običajnega detergenta za pomivalni stroj, citronske kisline ali enega izmed posebnih čistil za pomivalni stroj, ki so v prodaji. Za odstranjevanje vodnega kamna glejte razdelek Kad pomivalnega stroja v poglavju Nega in čiščenje.

¹⁾ Čas pranja: 90 minut.

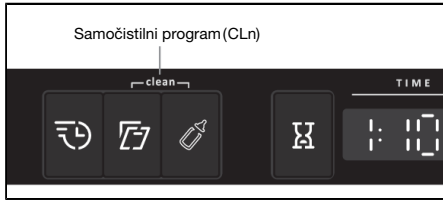

Pritisnite in pridržite ustrezne gumbе za Samočistilni program, da zaženete program. Samočistilni program se začne, ko zaprete vrata.

- Izbira možnosti

Da izberete možnost, pritisnite enega izmed gumbov za možnosti, dokler se možnost ne vklopi. Razpoložljive možnosti so odvisne od programov, nekaterih možnosti pa ni mogoče kombinirati (razpoložljive možnosti pridušeno svetijo).

SpeedWash

Ta možnost skrajša čas programa, vendar pa porabi več energije in vode.

Avtomatsko odpiranje vrat²⁾

Vrata pomivalnega stroja se samodejno odprejo, kar omogoča boljše rezultate sušenja. Počakajte, da pomivalni stroj nakaže konec programa in da se posoda ohladi, preden jo vzamete iz pomivalnega stroja. (Če je pomivalni stroj vgrajen, mora biti obdajajoča oprema odporna na kondenzacijo iz pomivalnega stroja.)

Čas sušenja za možnost Avtomatsko odpiranje vrat se med programi razlikuje.

OPOMBA!

Za najboljše rezultate sušenja zaprite vrata šele takrat, ko se faza sušenja konča in se stroj samodejno izklopi.

OPOZORILO!

Če se vrata odprejo samodejno, jih ne smete blokirati ali zapreti. S tem lahko poškodujete mehanizem za zaklepanje vrat. Počakajte vsaj 5 minut, preden zaprete vrata.

Dodatna higijena

Ta možnost je idealna za uporabo, ko so higienske zahteve izredno visoke, npr. za stekleničke za dojenčka in deske za rezanje. Temperatura je visoka tako med glavnim pomivanjem kot tudi med zadnjim izpiranjem.

Zakasnitev vklopa

Če izberete Zakasnitev vklopa, se pomivalni stroj zažene 1-24 ur po tem, ko zaprete vrata.

1. Enkrat pritisnite gumb, da vklopite Zakasnitev vklopa. Večkrat pritisnite gumb (ali ga držite), da nastavite zeleno število ur.
2. Zaprite vrata, in pomivalni stroj odštevava po 1 uro ter se zažene po izbrani zakasnitvi.

Če želite preklicati možnost Zakasnitev vklopa, odprite vrata in pritisnite ter držite glavno stikalo, dokler se prikazovalnik ne izklopi.

²⁾ Možnost Avtomatsko odpiranje vrat je vnaprej izbrana za nekatere programe.

Zaženite pomivalni stroj

Za zagon pomivalnega stroja zaprite vrata. Če je glavno stikalo vključeno, bo pomivalni stroj začel z delovanjem, ko bodo vrata zaprta.

TIME - Preostali čas

Ko izberete program in možnosti, se prikaže trajanje programa pri zadnji uporabi.

Ustavitev ali spreminjanje programa

Če želite po zagonu pomivalnega stroja spremeniti program, odprite vrata in pritisnite ter tri sekunde držite glavno stikalo, dokler se prikazovalnik ne izklopi. Če se je naprava za doziranje detergenta odprla, dodajte več detergenta. Nato pritisnite glavno stikalo, izberite nov program in zaprite vrata.

Želite dodati več posode?

Odprite vrata. Pomivalni stroj se samodejno ustavi. Dodajte posodo in zaprite vrata. Čez nekaj časa pomivalni stroj nadaljuje s programom.

Če se je pomivalni stroj izklopil zaradi izpada električne energije

Če program za pomivanje posode ni končan, se prekinjeni program nadaljuje, ko se znova vzpostavi napajanje.



OPOMBA!

Med sušenjem se program prekine, če pride do izpada električne energije ali če so vrata odprta več kot 2 minuti.

Ko je program končan

Po zaključku programa se pomivalni stroj samodejno izklopi. Po vsaki uporabi zaprite pipo za vodo.

Kako lahko dosežete najboljše rezultate sušenja

- Do konca napolnite pomivalni stroj.
- Posodo z vdolbinami, kot so skodelice, položite tako, da bo voda za izpiranje lahko odtekla. Slednje je pomembno tudi pri predmetih iz umetne mase.
- Dolijte sredstvo za izpiranje ali povečajte odmere.
- Vključite možnost Avtomatsko odpiranje vrat.
- Pred praznjenjem stroja počakajte, da se posoda ohladi.

Odstranjevanje posode iz pomivalnega stroja

Vroč porcelan se lažje zlomi. Preden posodo vzamete iz pomivalnega stroja, počakajte, da se ohladi.

Najprej izpraznite spodnjo košaro, da se izognete morebitnemu kapljanju iz zgornje košare na posodo v spodnji košari.

Tabela programov

PROGRAMS - Program	Prostor za detergent 1 / 2 (ml)	- Možnosti	Predpranja	Glavno pomivanje	Število izpi- ranj	Končno izpiranje	Vrednosti porabe ¹⁾		
							Čas pom- ivanja (pribl. h:min)	Energija (približno kWh)	Poraba vode (L)
Eco ²⁾	--- / 25	Avtomatsko odpiranje vrat	0	55 °C	2	48 °C	3:25	0,77	9,9
Auto	--- / 25	Avtomatsko odpiranje vrat	1-3	50-65 °C	2-3	65 °C	2:10-2:50	0,9-1,5	9-18
Intenzivni	10 / 25		2	70 °C	2	70 °C	2:55	1,6	15,5
Enourni program	--- / 25		-	55 °C	2	65 °C	1:00	0,8	9
Steklo	--- / 20		-	45 °C	2	50 °C	1:40	0,7	8,5

¹⁾ Poraba je odvisna od temperature dotocene vode, sobne temperature, velikosti bremena, izbranih dodatnih funkcij itd. Vrednosti za Eco program so natančno določene, za ostale so samo približne.

²⁾ Ta program je primeren za pranje običajno umazane posode in je najučinkovitejši program v smislu skupne porabe energije in vode. Program se uporablja za ocenjevanje skladnosti z zakonodajo EU o okoljsko primernih zasnovi izdelkov.

Nastavitve

Odprite meni nastavitvev:

- 1 Najprej odprite vrata. Izklopite stroj. Pritisnite in držite glavno stikalo, dokler se prikazovalnik ne prižge.
- 2 V 10 sekundah:
 - pritisnite in pridržite izbirnik programov in izbirni gumb SpeedWash, dokler se ne odpre meni z nastavitvami.
- 3 Prikazovalnik prikazuje meni nastavitvev (trenutna nastavitvev in njena trenutna vrednost).
(Zapustite meni z brskanjem po njem ali s pritiskom na glavno stikalo.)

Upravljajte meni nastavitvev:



Zdaj lahko nastavite naslednje nastavitve:

Nastavitve	Možnosti							
1 Sredstvo za izpiranje	1:00 - 1:05	<p>Nastavitvev odmerka sredstva za izpiranje. Povečajte odmerek sredstva za izpiranje:</p> <ul style="list-style-type: none"> • Če so na posodi vidne sledi vode. <p>Zmanjšajte odmerek sredstva za izpiranje:</p> <ul style="list-style-type: none"> • Če ima posoda lepljivo belo/modro prevleko. • Če je posoda črtasta. • Če prihaja do nabiranja pene. Če imate zelo mehko vodo, lahko sredstvo za izpiranje razredčite z vodo v razmerju 50 : 50. <p><i>Tovarniška nastavitvev: 05</i></p>						
2 Trdota vode	2:00 - 2:09	<p>Nastavljanje mehčalnika vode. Izberite nastavitvev glede na trdoto vode iz vodovoda. Pomembno je, da je nastavitvev pravilna!</p> <table border="1" data-bbox="498 1353 1021 1476"> <thead> <tr> <th>Nemška lestvica trdote vode</th> <th>Francoska lestvica trdote vode</th> <th>Priporočena nastavitvev</th> </tr> </thead> <tbody> <tr> <td>0-5°dH</td> <td>0-9°fH</td> <td>2:00</td> </tr> </tbody> </table>	Nemška lestvica trdote vode	Francoska lestvica trdote vode	Priporočena nastavitvev	0-5°dH	0-9°fH	2:00
Nemška lestvica trdote vode	Francoska lestvica trdote vode	Priporočena nastavitvev						
0-5°dH	0-9°fH	2:00						

Nadaljevanje tabele s prejšnje strani

Nastavitve	Možnosti																															
		<p><i>Nadaljevanje tabele s prejšnje strani</i></p> <table border="1" data-bbox="498 188 1023 592"> <thead> <tr> <th data-bbox="498 188 669 272">Nemška lestvica trdote vode</th> <th data-bbox="669 188 841 272">Francoska lestvica trdote vode</th> <th data-bbox="841 188 1023 272">Priporočena nastavitev</th> </tr> </thead> <tbody> <tr> <td data-bbox="498 272 669 308">6-8°dH</td> <td data-bbox="669 272 841 308">10-14°fH</td> <td data-bbox="841 272 1023 308">2:01</td> </tr> <tr> <td data-bbox="498 308 669 343">9-11°dH</td> <td data-bbox="669 308 841 343">15-20°fH</td> <td data-bbox="841 308 1023 343">2:02</td> </tr> <tr> <td data-bbox="498 343 669 378">12-14°dH</td> <td data-bbox="669 343 841 378">21-25°fH</td> <td data-bbox="841 343 1023 378">2:03</td> </tr> <tr> <td data-bbox="498 378 669 413">15-19°dH</td> <td data-bbox="669 378 841 413">26-34°fH</td> <td data-bbox="841 378 1023 413">2:04</td> </tr> <tr> <td data-bbox="498 413 669 448">22-24°dH</td> <td data-bbox="669 413 841 448">35-43°fH</td> <td data-bbox="841 413 1023 448">2:05</td> </tr> <tr> <td data-bbox="498 448 669 483">25-29°dH</td> <td data-bbox="669 448 841 483">44-52°fH</td> <td data-bbox="841 448 1023 483">2:06</td> </tr> <tr> <td data-bbox="498 483 669 518">30-39°dH</td> <td data-bbox="669 483 841 518">53-70°fH</td> <td data-bbox="841 483 1023 518">2:07</td> </tr> <tr> <td data-bbox="498 518 669 553">40-49°dH</td> <td data-bbox="669 518 841 553">71-88°fH</td> <td data-bbox="841 518 1023 553">2:08</td> </tr> <tr> <td data-bbox="498 553 669 588">50°dH</td> <td data-bbox="669 553 841 588">89°fH</td> <td data-bbox="841 553 1023 588">2:09</td> </tr> </tbody> </table> <p data-bbox="498 635 1023 687">Ne pozabite dodati soli v prostor za sol po tem, ko nastavite mehčalnik vode na 2:01 - 2:09.</p> <p data-bbox="498 687 1023 740"><i>Pri vodi s trdoto pod 6 °dH (9 °fH) izberite 2:00. Mehčalnik vode je izklopljen, sol pa ni potrebna.</i></p> <p data-bbox="498 740 736 767"><i>Tovarniška nastavitev: 04</i></p>	Nemška lestvica trdote vode	Francoska lestvica trdote vode	Priporočena nastavitev	6-8°dH	10-14°fH	2:01	9-11°dH	15-20°fH	2:02	12-14°dH	21-25°fH	2:03	15-19°dH	26-34°fH	2:04	22-24°dH	35-43°fH	2:05	25-29°dH	44-52°fH	2:06	30-39°dH	53-70°fH	2:07	40-49°dH	71-88°fH	2:08	50°dH	89°fH	2:09
Nemška lestvica trdote vode	Francoska lestvica trdote vode	Priporočena nastavitev																														
6-8°dH	10-14°fH	2:01																														
9-11°dH	15-20°fH	2:02																														
12-14°dH	21-25°fH	2:03																														
15-19°dH	26-34°fH	2:04																														
22-24°dH	35-43°fH	2:05																														
25-29°dH	44-52°fH	2:06																														
30-39°dH	53-70°fH	2:07																														
40-49°dH	71-88°fH	2:08																														
50°dH	89°fH	2:09																														
<p>3 TAB (detergent 3-v-1/vse-v-enem)</p>	<p>3:00 (Off) 3:01 (On)</p>	<p>To nastavitev lahko aktivirate, kadar uporabljate detergent 3-v-1/vse-v-enem. Pomivalni programi se samodejno prilagodijo, da vsakokrat omogočijo najboljše možne rezultate pranja in sušenja. Če je aktivirana ta nastavitev, sredstva za izpiranje ni treba dodati, saj ta možnost onemogoči doziranje sredstva za izpiranje. Prav tako zmanjša količino soli, ki je dodana mehčalniku vode. V prostor za sol morate dati sol.</p> <p>Da bi dosegli dobre rezultate pomivanja posode, je potrebno preveriti, katera vrsta čistila ali izdelka vse-v-enem najboljše ustreza vašim potrebam! Skrbno preberite embalažo detergenta za informacije o pravilni uporabi. Vedno sledite navodilom za uporabo ali informacijam na embalaži čistila!</p>																														

Nega in čiščenje

✱ Dolivanje sredstva za izpiranje

Ko je potrebno doliti sredstvo za izpiranje, na prikazovalniku zasveti zgornji simbol.

Po dolivanju lahko traja nekaj časa, preden se simbol izklopi.

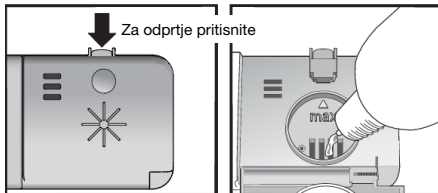

1. Odprite pokrov prostora za sredstvo za izpiranje.
2. Previdno dolijte sredstvo za spiranje do oznake **max**.
3. Obrišite morebitno razliko sredstvo za izpiranje v prostoru.
4. Trdno zaprite pokrov.

⌘ Dodajanje soli

Ko je potrebno dodati sol, na prikazovalniku zasveti zgornji simbol.

Po dolivanju lahko traja nekaj časa, preden se simbol izklopi.



1. Odvijte pokrov posode za sol.
2. Lijak, ki je priložen pomivalnemu stroju, vstavite v odprtino prostora za sol. (Vodo morate doliti samo prvič.)
3. Nato dodajte sol, največ 630 gram, dokler ne napolnite prostora. Uporabite sol z velikimi zrni ali posebno sol za pomivalne stroje.
4. Obrišite odvečno sol, da lahko trdno privijete pokrov.

⚠ OPOZORILO!

Da se izognete rjavenju, morate pomivalni program zagnati takoj po dodajanju soli.

V prostor za sol nikoli ne vlijte čistila za pomivalni stroj. To uniči mehčalnik vode!

Čiščenje filtrov

Grobi filter

Grobi filter ujame večje delce hrane, ki ne morejo priti mimo odvodne črpalke. Grobi filter po potrebi izpraznite. Filter je potrebno čistiti v rednih intervalih glede na pogostost uporabe pomivalnega stroja.

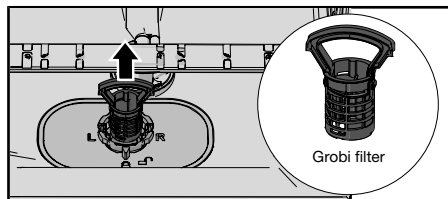

1. Grobi filter dvignite za ročaj.
2. Izpraznite grobi filter.
3. Ponovno vstavite grobi filter. Pritisnite ga navzdol, da se zaskoči.

Fini filter

Koščki, ki se naberejo na finem filtru, se pri vsakem pranju samodejno izperejo. Fini filter po potrebi očistite. Filter je potrebno čistiti v rednih intervalih glede na pogostost uporabe pomivalnega stroja.

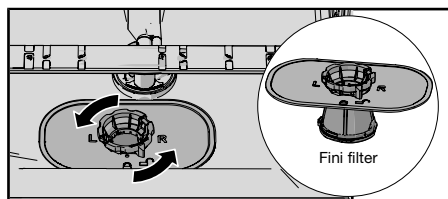

1. Zaporni obroč zavrtite v nasprotni smeri urinega kazalca in fini filter dvignite naravnost navzgor.
2. Očistite fini filter.
3. Ponovno vstavite fini filter in zaporni obroč zavrtite v desno do konca. Preverite, ali so robovi pravilno zatesnjeni, ko je filter ponovno vstavljen.
Ne pozabite ponovno vstaviti grobega filtra!



OPOMBA!

Če filtri niso pravilno nameščeni, to lahko vpliva na rezultate pomivanja s pomivalnim strojem. Pomivalnega stroja ne smete uporabljati brez nameščenega filtra!



OPOMBA!

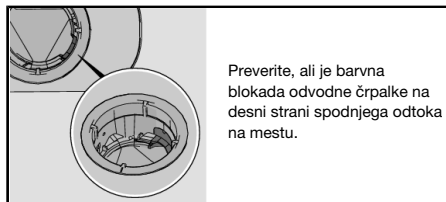

OPOMBA!

Če filtri niso pravilno nameščeni, to lahko vpliva na rezultate pomivanja s pomivalnim strojem. Pomivalnega stroja ne smete uporabljati brez nameščenega filtra!

Čiščenje brizgalnih ročic

Odprtine in ležaji se lahko včasih zamašijo. Z žbljičkom ali podobnim odstranite ostanke. Brizgalne ročice imajo odprtine tudi spodaj.

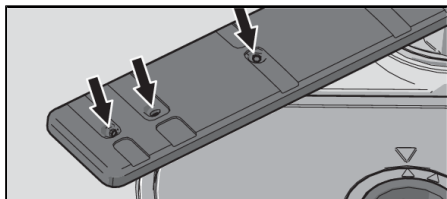

Za lažje čiščenje lahko odstranite brizgalne ročice. Nato jih ne pozabite trdno priviti na svoje mesto.

Spodnja brizgalna ročica

- Spodnjo brizgalno ročico potegnite naravnost navzgor, da jo sprostite.

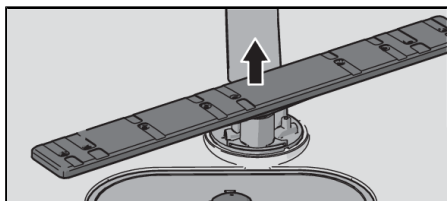

Zgornja brizgalna ročica

1. Izvlecite zgornjo košaro.
2. Odvijte matice brizgalne ročice v nasprotni smeri urinega kazalca, da odstranite brizgalno ročico iz zgornje košare.

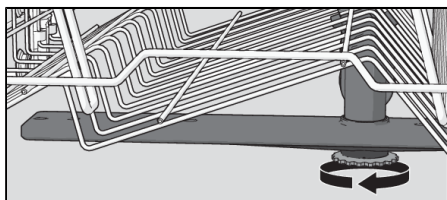

Čiščenje pomivalnega stroja od znotraj in od zunaj

Vrata in tesnilo vrat

Odprite vrata. Stranice vrat in tesnilo vrat redno čistite z rahlo vlažno krpo. Tesnilo vrat na spodnjem sprednjem robu pomivalnega stroja očistite s ščetko za pomivanje posode.

Prikazovalnik in gumbi

Zaslon in gumbi morajo biti čisti. Po potrebi jih obrišite s suho ali rahlo vlažno krpo. Nikoli ne uporabljajte čistil, ker lahko opraskajo površino.

Med čiščenjem gumbov izklopite pomivalni stroj z glavnim stikalom za vklop/izklop, da se izognete nenamernemu vklopu.

Kad pomivalnega stroja

Kad pomivalnega stroja je izdelana iz nerjavečega jekla in ostane pri običajni rabi čista (ob redni uporabi stroja).

V primeru trde vode se v pomivalnem stroju lahko nabira vodni kamen. Če se to zgodi, dodajte v prostor za detergent dve jedilni žlici citronske kisline in vklopite program Samočistilni program (v stroju naj ne bo posode). Na trgu so na voljo tudi posebna čistila za pomivalne stroje.

Odstranjevanje blokad

Odmašitev odvodne črpalke

Če je v pomivalnem stroju po zaključku programa še vedno voda, je odvodna črpalka morda zamašena. Takšne blokade je mogoče preprosto odstraniti.

1. Z uporabo glavnega stikala izključite napravo in kabel povlecite iz zidne vtičnice.
2. Odstranite grobi filter in fini filter.
3. Iz kadi pomivalnega stroja odstranite vodo.
4. Pred preverjanjem odvodne črpalke odstranite barvno blokado na desni strani spodnjega odtoka.
5. Ročno obrnite kolesce črpalke, ki se nahaja za blokado odvodne črpalke. Previdno odstranite morebitne predmete.
6. Blokado odvodne črpalke zamenjajte skupaj s finimi in grobimi filtri.
7. Znova priključite stroj.

Če se pomivalni stroj še vedno ne zažene in zaslišite ropotanje, se je vključila zaščita pred prelivanjem.

- Izklopite vodo.
- Odstranite vtič iz električne vtičnice.
- Pokličite servisno službo.

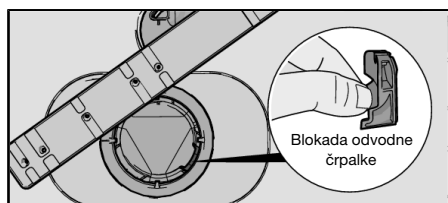

OPOMBA!

Ne pozabite zamenjati blokade odvodne črpalke.

Odmašitev filtra cevi za dotok

Če dovajana voda vsebuje delce, je morda zunanji filter na cevi za dotok zamašen, zaradi česar prihaja do Napaka dovoda vode.

1. Z uporabo glavnega stikala izključite napravo in kabel povlecite iz zidne vtičnice.
2. Zaprite pipo za vodo.
3. Odvijte cev za dotok.
4. Previdno odstranite zunanji filter iz cevi za dotok in ga očistite.

5. Zamenjajte filter in preverite, ali je tesnilo pravilno nameščeno.
6. Cev za dotok trdno privijte nazaj.
7. Vklonite kabel naprave v zidno vtičnico in odprite pipo za vodo. Nekaj časa počakajte, da se tlak uravnoteži, in preverite, ali je povezava vodotesna.

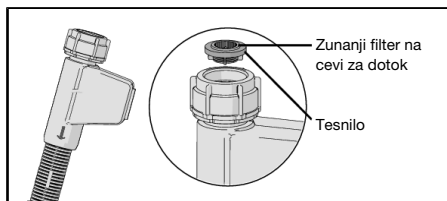

Iskanje napak

Vrsta napake na prikazovalniku		Dejanje
F10	Prekomerno polnjenje	Očistite odvodno črpalko. Glejte razdelek Nega in čiščenje. Če težava ostaja, pokličite servisno službo.
F11	Napaka odtoka vode	Glejte »Voda ostane v pomivalnem stroju« v spodnji tabeli »Težava«. Če težava ostaja, pokličite servisno službo.
F12	Napaka dovoda vode	Preverite, ali je pipa za vodo odprta. Prepričajte se, da zunanji filter na cevi za dotok ni blokiran. Glejte Odmašitev filtra cevi za dotok v poglavju Nega in čiščenje. Če težave ne odpravite, pokličite servisno službo.
F40	Puščanje dovodnega ventila	Zaprte pipo za vodo in pokličite servisno službo.
F52	Napaka nivoja vode	Očistite grobe in fine filtre. Prepričajte se, da zunanji filter na cevi za dotok ni zamašen. Če težava ne odpravite, pokličite servisno službo.
F54	Prekomerno polnjenje	Zaprte pipo za vodo in pokličite servisno službo.
F56	Napaka kroženja vode	Pokličite servisno službo.
F67	Napaka dovoda vode	Preverite, ali je pipa za vodo odprta. Prepričajte se, da zunanji filter na cevi za dotok ni blokiran. Glejte Odmašitev filtra cevi za dotok v poglavju Nega in čiščenje. Če težave ne odpravite, pokličite servisno službo.

Pritisnite kateri koli gumb, da izbrišete obvestilo o napaki.

Težava	Možni vzroki	Dejanje
Gumbi se ne odzivajo na pritisk.	Gumbe ste pritisnili prekmalu po odprtju vrat.	Počakajte trenutek in poskusite znova.
	Gumbi so umazani.	Očistite jih s suho ali malo vlažno krpo.
	Vrata so zaprta.	Odprite vrata. Gumbi delujejo samo pri odprtih vratih.
Vrat ni mogoče zapreti.	Košare niso pravilno nameščene.	Preverite, ali so košare pravilno postavljene vodoravno.
		Preverite, ali posoda ne preprečuje pravilnega drsenja košar na svoje mesto.
	Ključavnica za zaklepanje vrat se ne zaskoči in zaklene.	Preverite ključavnico za vrata. Če se ne zaskoči in zaklene, odprite vrata.

Nadaljevanje tabele s prejšnje strani

Težava	Možni vzroki	Dejanje
		Pritisnite in pridržite gumb za možnost Avtomatsko odpiranje vrat, dokler gumb ne začne utripati. Počakajte, da preneha utripati (60 sekund). Zapri vrata. Preverite, ali se ključavnica zaskoči in zaklene.
Pomivalni stroj se ne zažene.	Vrata niso pravilno zaprta.	Preverite.
	Odpri ste pomivalni stroj, medtem ko je program v teku, da dodate več posode.	Zaprte vrata in počakajte. Čez nekaj časa pomivalni stroj nadaljuje s programom.
	Ključavnica za zaklepanje vrat se ni zaskočila in zaklenila.	Preverite ključavnico za vrata. Če se ne zaskoči in zaklene, odprite vrata. Pritisnite in pridržite gumb za možnost Avtomatsko odpiranje vrat, dokler gumb ne začne utripati. Počakajte, da preneha utripati (60 sekund). Zapri vrata. Preverite, ali se ključavnica zaskoči in zaklene.
	Varovalka je pregorela/odklopnik se je sprožil.	Preverite.
	Vtič ni priključen v električno vtičnico.	Preverite.
	Pipa za vodo je zaprta.	Preverite.
	Prelivanje/puščanje.	Preverite.
	Iz pomivalnega stroja se sliši ropotanje (odvodna črpalka), ki se ne ustavi, če izklopite glavno stikalo.	Zaprte pipo za vodo. Izvlecite vtič in pokličite servisno službo.
	Preverite, ali je bila izbrana možnost Zakasnitev vklopa.	Če želite preklicati možnost Zakasnitev vklopa, pritisnite in držite glavno stikalo, dokler se prikazovalnik ne izklopi. Ponovno zaženite pomivalni stroj.
Posoda ni čista.	Brizgalne ročice se ne vrtijo.	Odstranite ročice in jih očistite. Preverite, da posoda ne ovira vrtenja brizgalnih ročic.
	Odprtine ali ležaji brizgalne ročice so zamašeni.	Očistite brizgalne ročice. Glejte poglavje Nega in čiščenje.
	Neustrezen pomivalni program.	Izberite program z visoko temperaturo za raztapljanje masti na zelo umazani posodi, kot je Intenzivni.

Nadaljevanje tabele s prejšnje strani

Težava	Možni vzroki	Dejanje
	Napačen odmerek čistila.	Čistilo odmerite glede na trdoto vode. Veliko preveč ali premalo čistila poslabša rezultate pomivanja.
	Staro čistilo. Čistilo ima omejen rok uporabnosti.	Izogibajte se velikim embalažam.
	Posoda je napačno vstavljena.	Porcelana ne pokrivajte z velikimi posodami in podobnim. Izogibajte se postavljanju zelo visokih kozarcev v vogale košar.
	Kozarci in skodelice se med programom prevrnejo.	Posodo postavite stabilno.
	Filtri niso pravilno nameščeni.	Preverite, ali je ročaj filtra zaskočen v končnem položaju.
	Blokada odvodne črpalke manjka.	Preverite, ali je barvna blokada odvodne črpalke na desni strani spodnjega odtoka na mestu. Glejte poglavje Nega in čiščenje.
Pike na nerjavečem jeklu ali srebru.	Nekatera živila, kot so gorčica, majoneza, limone, kis, sol in pralivi, lahko povzročijo pike na nerjavečem jeklu, če jih ne očistite pravočasno.	Če pomivalnega stroja ne boste takoj zagnali, takšna živila splaknite. Uporabite lahko program Enourni program z možnostjo SpeedWash.
	Vsi predmeti iz nerjavečega jekla lahko povzročijo pike na srebru, če pridejo v stik z njim med pomivanjem posode. Aluminij lahko prav tako povzroči pike na posodah.	Da bi se izognili madežem in potemnelosti, ločite posodo, izdelano iz različnih kovin, npr. srebra, nerjavečega jekla in aluminija.
Lise ali obloge na posodah.	Iz mehčalnika vode pušča sol.	Preverite, ali je pokrov prostora za sol pravilno zategnjen. Sicer pokličite servisno službo.
	Nepravilna nastavitve mehčalnika vode.	Glejte poglavje Nastavitve.
	Nepravilna nastavitve odmerka sredstva za izpiranje.	Glejte poglavje Nastavitve.
	Prostor za sol je prazen.	Dodajte sol. Glejte poglavje Pred prvim pomivanjem.
	Uporablja se detergent 3-v-1/vse-v-enem in aktivirana je nastavitve TAB (detergent 3-v-1/vse-v-enem).	Deaktivirajte nastavitve TAB (detergent 3-v-1/vse-v-enem) ter dodajte sol in sredstvo za izpiranje.

Nadaljevanje tabele s prejšnje strani

Težava	Možni vzroki	Dejanje
	Previsoka temperatura in/ali preveč detergenta lahko povzročita jedkanje kristala. Tega žal ne morete popraviti, ampak samo preprečiti.	Kristal pomivajte z nizko temperaturo in malo čistila. Obrnite se na proizvajalca čistila.
Posoda ima lepljivo belo/modro prevleko.	Nastavitev odmerka sredstva za izpiranje je previsoka.	Zmanjšajte količino. Glejte poglavje Nastavitve in Pred prvim pomivanjem. Če imate zelo mehko vodo, lahko sredstvo za izpiranje razredčite z vodo v razmerju 50 : 50.
Po pomivanju ostanejo pike.	Šminko in čaj je težko odstraniti.	Uporabite čistilo z belilom.
V prostoru za detergent po pomivanju ostane detergent.	Detergent ste dodali v vlažen prostor za detergent.	Detergent morate dodati v suh prostor za detergent.
Rožljanje med pomivanjem posode.	Posoda ni pravilno postavljena ali pa se brizgalne ročice ne vrtijo.	Preverite, ali je posoda postavljena stabilno. Zavrtite brizgalne ročice, da preverite ali se neovirano vrtijo.
Voda ostane v pomivalnem stroju.	Filtri so zamašeni.	Očistite grobe in fine filtre.
	Filtri niso pravilno nameščeni.	Preverite, ali je ročaj filtra zaskočen v končnem položaju.
	Umazanija v odvodni črpalki.	Očistite odvodno črpalko. Glejte poglavje Nega in čiščenje.
	Blokada odvodne črpalke manjka.	Preverite, ali je barvna blokada odvodne črpalke na desni strani spodnjega odtoka na mestu. Glejte poglavje Nega in čiščenje.
	Prepognjena cev odtoka.	Preverite, ali je cev brez prepogibov in ostrih upogibov.
	Zamašena odtočna cev.	Odstranite odtočno cev na sifonu pomivalnega korita. Preverite, ali ni prisotna umazanija in ali je notranji premer povezave najmanj 14 mm.
Neprijeten vonj v pomivalnem stroju.	Umazanija okoli tesnil in v vogalih.	Očistite jo s ščetko za pomivanje posode in čistilom, ki se ne peni.
	Dolgo časa ste uporabljali programe z nizko temperaturo.	Program z višjo temperaturo zaženite približno enkrat na mesec. Lahko pa izberete samočistilni program. Glejte razdelek Samočistilni program v poglavju Uporaba pomivalnega stroja.

Nadaljevanje tabele s prejšnje strani

Težava	Možni vzroki	Dejanje
V pomivalnem stroju se nalagajo mastne obloge.	Dolgo časa ste uporabljali programe z nizko temperaturo.	Izberite program z visoko temperaturo za raztapljanje masti na zelo umazani posodi, kot je Intenzivni. Lahko pa zaženete samočistilni program. Glejte razdelek Samočistilni program v poglavju Uporaba pomivalnega stroja.
Posoda ni dovolj suha.	Možnost Avtomatsko odpiranje vrat ni vklopljena.	Vklopite možnost Avtomatsko odpiranje vrat.
	Pomivalni stroj ni napolnjen do konca.	Do konca napolnite pomivalni stroj.
	Sredstvo za izpiranje morate doliti ali pa je odmerek prenizek.	Dolijte sredstvo za izpiranje ali povečajte odmerek. Glejte poglavje Nastavitve in Pred prvim pomivanjem.
	Uporablja se detergent 3-v-1/vse-v-enem in aktivirana je nastavitev TAB (detergent 3-v-1/vse-v-enem).	Deaktivirajte nastavitev TAB (detergent 3-v-1/vse-v-enem) ter dodajte sol in sredstvo za izpiranje.

Vgradnja

[mm]

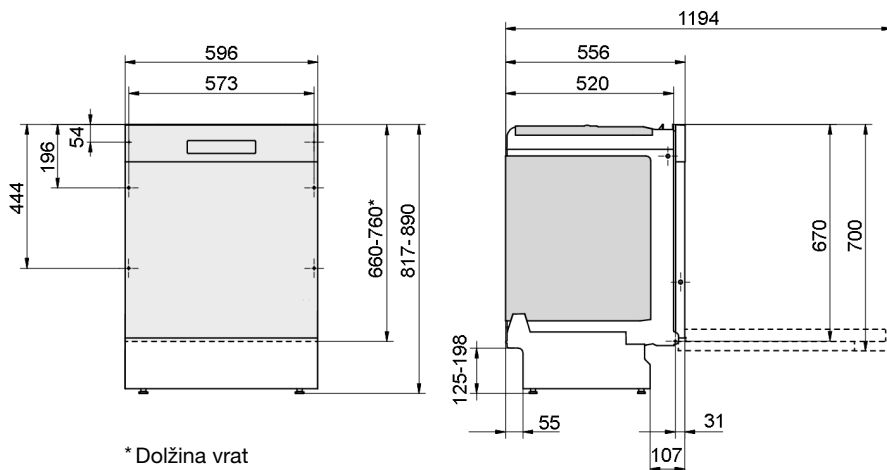

Nazivne dimenzije. Dejanske mere se lahko razlikujejo.

Pomembno je, da preberete in sledite navodilom ter priporočilom v nadaljevanju. Vgradnjo in priključitev opravite skladno z ločenimi navodili za vgradnjo.

Varnostna navodila

- Povezave z električno energijo, vodo in kanalizacijo morajo izvesti usposobljeni strokovnjaki.
- Vedno upoštevajte veljavne predpise za vodo, kanalizacijo in elektriko.
- Med namestitvijo bodite pazljivi! Nosite zaščitne rokavice! Vedno naj bosta prisotni dve osebi!
- Na tla pod pomivalni stroj postavite vodotesen zaščitni pladenj, da preprečite škodo zaradi morebitnega puščanja vode.
- Preden privijete pomivalni stroj na njegovo mesto, ga preizkusite z zagonom programa Enourni program z možnostjo SpeedWash. Preverite, ali se pomivalni stroj napolni z vodo in ali voda odteka. Prepričajte se tudi, da nobena povezava ne pušča.

OPOZORILO!

Pri vgradnji pomivalnega stroja zaprite dovod vode.

Med delom mora biti vtič odklopljen ali pa mora biti odklopljen dovod napetosti v vtičnico!

Priprava

- Dimenzije odprtine in povezav najdete v ločenih navodilih za vgradnjo. Pred začetkom vgradnje se prepričajte, da so vse dimenzije pravilne. Višino vratne plošče je mogoče nastaviti, da se bo ujemala z drugo opremo.
- Poskrbite, da bo površina, na katero boste namestili pomivalni stroj, trdna. Prilagodite nastavljive noge, da bo pomivalni stroj vodoraven.
- Če je pomivalni stroj vgrajen, mora biti obdajajoča oprema odporna na kondenzacijo iz pomivalnega stroja.

- Na spodnjo stran delovnega pulta pritrdite zaščitno folijo (zapakirana je v vrečki za dokumente), ki štiti delovni pult pred vlago.
- Preverite, ali je naprava nameščena tako, da se vrata brez težav odprejo. V nasprotnem primeru lahko pride do okvare delovanja ključavnice vrat.
- Upoštevajte, da boste morali vzeti vrat po namestitvi pokrova morda prilagoditi. Vzemi na levi in desni strani vrat nastavite tako, da bodo varata enakomerno uravnovežena.

Priključitev odtoka

Za potrebne informacije glejte ločena navodila za vgradnjo.

Ta pomivalni stroj je primeren za vgradnjo v dvignjeno odprtino (za doseg ergonomske višine dela). To pomeni, da je lahko pomivalni stroj nameščen tako, da je cev odtoka napeljana niže od dna pomivalnega stroja, na primer neposredno v odtok na tleh. Pomivalni stroj je opremljen z vgrajeno napravo proti učinku natege, ki preprečuje izpraznitev stroja med ciklom pomivanja.

Cev odtoka lahko priključite tudi na priključni nastavek na sifonu pomivalnega korita. Priključni nastavek mora imeti notranji premer najmanj 14 mm.

Cev odtoka lahko podaljšate do največ 3 m (skupna dolžina cevi odtoka ne sme preseči 4,5 m). Priključni nastavek mora imeti notranji premer najmanj 14 mm. V vsakem primeru pa priporočamo, da cev odtoka zamenjate z novo brez spojev.

Noben del cevi odtoka ne sme biti višji kot 950 mm od dna pomivalnega stroja.

Odtočno cev namestite s sponko cevi. Poskrbite, da odtočna cev ni prepognjena.

Priključitev na dovod vode

Uporabljajte samo cev za dotok, ki je priložena pomivalnemu stroju. Ne uporabljajte rabljenih cevi ali drugih nadomestnih cevi.

Dovodna cev mora biti opremljena s pipo za vodo (zapiralno pipo). Pipa za vodo mora biti lahko dostopna, da lahko vodo zaprete, če je treba premakniti pomivalni stroj.

Ko je pomivalni stroj nameščen, odprite pipo za vodo in nekaj časa počakajte, da se tlak uravnoteži. Preverite, ali so vse povezave vodotesne.

Priključitev na dovod hladne vode

Pomivalni stroj priključite na dovod hladne vode, če se stavba ogreva s pomočjo olja, elektrike ali plina.

Priključitev na dovod tople vode

Pomivalni stroj priključite na dovod tople vode (največ 70 °C), če se stavba ogreva z uporabo energetske učinkovitih sredstev, kot je daljinsko ogrevanje, solarna ali geotermalna energija. Z izbiro priključka za toplo vodo boste skrajšali čas pomivanja in zmanjšali porabo energije pomivalnega stroja.

OPOMBA!

Ne presežite dovoljene temperature dovedene vode. Nekateri materiali, ki jih vsebuje določena posoda, niso odporni na vročo vodo. Glejte Občutljiva posoda v poglavju Polnjenje pomivalnega stroja.

Električni priključek

Informacije o električnem priključku lahko najdete na plošči s serijsko številko. Ta se mora ujemati z dovodom električne energije.

Pomivalni stroj mora biti povezan z zaščiteno vtičnico.

Električna vtičnica mora biti nameščena zunaj območja vgradnje, da bo zlahka dosegljiva tudi po vgradnji pomivalnega stroja. Ne uporabljajte podaljška!



OPOMBA!

Zamenjave električnih kablov ter popravila in vzdrževanje v zvezi z varnostjo ali delovanjem mora opraviti proizvajalčev servisni center ali nekdo, ki je podobno strokovno usposobljen.

Servis

Preden se obrnete na servisni center, preberite poglavje Iskanje napak. Če ste naleteli na težavo, ki je ne morete odpraviti, se za strokovno pomoč obrnite na najbližji servisni center, glejte www.gorenje.com. Na naši spletni strani najdete tudi informacije o razpoložljivosti rezervnih delov in o tem, kaj lahko sami popravite.

Ob prijavi napake navedite podrobnosti s tipske ploščice. Zapišite si številko artikla (1) in serijsko številko (2).

Upoštevajte, da lahko nestrokovna popravila ogrozijo uporabnikovo varnost in vplivajo na garancijo.

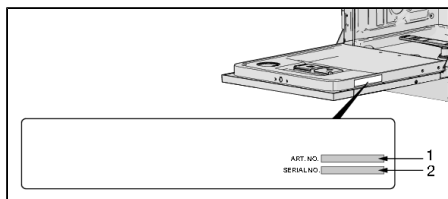

Tehnični podatki in energijsko označevanje

Tehnični podatki

Višina:	817-890 mm
Širina:	596 mm
Globina:	556 mm
Teža:	35 kg ¹⁾
Tlak vode:	0,03–1,0 MPa
Električni priključek:	Glejte tipsko ploščico.
Nazivna moč:	Glejte tipsko ploščico.

1) Teža se lahko razlikuje zaradi različnih tehničnih podatkov.

Informacije za potrošnike

Informacije o vašem izdelku so na voljo na www.gorenje.com, kjer boste našli tudi povezavo do evropske podatkovne zbirke izdelkov za označevanje energijske učinkovitosti – EPREL. Ali pa neposredno obiščite <https://eprel.ec.europa.eu>. Sledite navodilom za iskanje po imenu modela.

Glejte podatke na plošči s serijsko številko. Zapišite si ime modela (3).

Podatki o zmogljivosti

Informacije o tem izdelku so na voljo v evropski podatkovni zbirki izdelkov za označevanje energijske učinkovitosti – EPREL, zahtevate pa jih lahko tudi po elektronski pošti dishwashers@appliance-development.com.

Zahteva naj vključuje podrobnosti s plošče s serijsko številko. Vključite številko izdelka (1), serijsko številko (2) in ime modela (3).

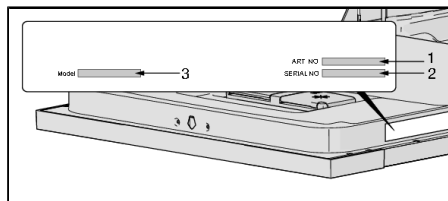

gorenje

GORENJE gospodinjski aparati, d.o.o. • Partizanska 12, 3320 Velenje, Slovenia
Phone: +386 (0)3 899 10 00 • Fax: +386 (0)3 899 28 00 • www.gorenje.com



827492-a4



Pridržujemo si pravico do sprememb.