

**gorenje**

HU

# Üzemeltetési utasítások

## Mosogatógép

GV651D60



# Tartalomjegyzék

<b>Az Ön mosogatógépe .....</b>	<b>4</b>
<b>Biztonságra vonatkozó utasítások .....</b>	<b>5</b>
Beszerelés .....	6
Téli tárolás/szállítás .....	6
Túlfolyás elleni védelem .....	6
Csomagolóanyag .....	6
Ártalmatlanítás .....	6
<b>Az első használatba vétel előtt .....</b>	<b>7</b>
Vízkeménység .....	7
Állítsa be Vízkeménység .....	7
A rekesz feltöltése sóval .....	7
Állítsa be Öblítőszer .....	8
Öblítőszer utántöltése .....	8
<b>Környezetbarát mosogató .....</b>	<b>9</b>
A mosogatógép energiát és vizet takarít meg .....	9
<b>A mosogatógép megtöltése .....</b>	<b>10</b>
Törékeny edények .....	10
A betöltés hatással van a végeredményre .....	10
A mosogatógép kosarai .....	10
Felső kosár .....	10
Alsó kosár .....	11
Evőeszköztartó kosár .....	12
<b>A mosogatógép használata .....</b>	<b>13</b>
Mosogatószer hozzáadása .....	13
A főkapcsoló .....	14
PROGRAMS – Program kiválasztása .....	14
– Lehetőség kiválasztása .....	15
A mosogatógép indítása .....	16
TIME - Fennmaradó idő .....	16
Program leállítása vagy megváltoztatása .....	16
Ha további edényeket kíván a mosogatógépbe helyezni .....	16
Ha a mosogatógép kikapcsolódik áramkimaradás miatt .....	16
Miután befejeződött a program .....	16
A legeredményesebb szárítás elérése .....	16
A mosogatógép kiürítése .....	17
Programtáblázat .....	18
<b>Beállítások .....</b>	<b>19</b>
A beállítások menü megnyitása: .....	19
Az alábbi beállításokat módosíthatja: .....	19
<b>Karbantartás és tisztítás .....</b>	<b>21</b>
Öblítőszer utántöltése .....	21
A rekesz feltöltése sóval .....	21
A szűrők tisztítása .....	22
A szórókarok tisztítása .....	23
A mosogatógép tisztítása kívül-belül .....	23

Az elzáródások eltávolítása .....	24
<b>Hibaelhárítás .....</b>	<b>26</b>
<b>Beüzemelés .....</b>	<b>31</b>
Biztonságra vonatkozó utasítások .....	31
Beállítás .....	31
Csatorna csatlakozás .....	32
Víz csatlakozás .....	32
Villamos csatlakoztatás .....	33
<b>Szervizelés .....</b>	<b>34</b>
<b>Műszaki adatok és energiacímkzés .....</b>	<b>35</b>
Műszaki adatok .....	35
A fogyasztók tájékoztatása .....	35
A tesztintézetre vonatkozó információ .....	35

# Az Ön mosogatógépe

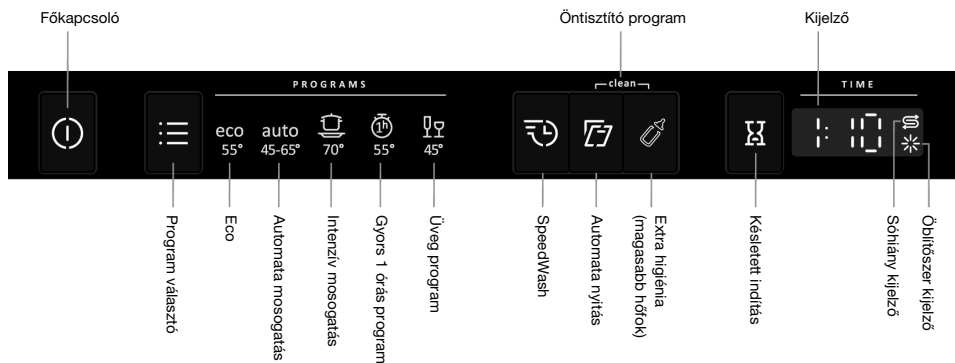

Helyezze üzembe a mosogatógépet, lásd a Beüzemelés fejezetet. Ezt követően nyissa ki az ajtót, és nyomja meg a főkapcsolót a gép használatának megkezdéséhez.

A mosogatógép első bekapcsolásakor fontos, hogy a hatékony tisztítás érdekében a helyes beállításokat válassza. Lásd Az első használatba vétel előtt fejezetet.

## Biztonságra vonatkozó utasítások

- Olvassa el az üzemeltetési utasításokat és tartsa biztonságos helyen!
- Standard terítékek száma: 13
- Tilos a mosogatógépet az üzemeltetési utasításokban leírtaktól eltérő célra felhasználni.
- A mosogatógép ajtóba és a mosogatógép kosárba kizárólag edényeket rakjon.
- Soha ne hagyja nyitva a mosogatógép ajtaját, mert valaki felbukhat benne.
- Kizárólag mosogatószert használjon!
- A berendezést 8 esztendőnél idősebb gyermek, továbbá csökkent fizikai vagy mentális képességű, memóriazavarban szenvedő, illetve tapasztalattal és háttértudással nem rendelkező személy is használhatja. Az ilyen felhasználót vagy felügyelni kell, vagy pedig tájékoztatni kell a berendezés használatát és az esetlegesen fellépő kockázatokat illetően. A berendezést gyermek felügyelet nélkül nem tisztíthatja.
- A sérült villamos fővezetéket kizárólag képzett szakember cserélheti ki.
- A mosogatógép kizárólag háztartásban, háztartási edények mosogatására használható. Minden egyéb jellegű felhasználása tilos.
- Soha ne helyezzen be oldószer maradékot tartalmazó edényeket a mosogatógépbe, mivel ez robbanásveszélyt jelent. A mosogatógépbe berakott edényeken ne legyen továbbá hamu, viasz vagy kenőanyag.
- Figyeljen a gyermekekre. Ne engedje, hogy gyermek használja vagy játsszon a mosogatógéppel. Legyen nagyon körültekintő, amikor a készülék ajtaja nyitva van. Előfordulhat, hogy mosószer marad a készülék belsejében. A mosószer hozzáadása után azonnal indítsa el a mosogatógépet.

**FIGYELMEZTETÉS!**

A késeket és egyéb hegyes tárgyakat a hegyükkel lefelé helyezze el az evőeszköztartó kosárban vagy fektetve a többi kosárban.

**FIGYELMEZTETÉS!**

A gyermeket mindig felügyelje – a mosogatószer maró hatású!

## Beszerezés

Lásd itt: Beüzemelés.

## Téli tárolás/szállítás

A mosogatógépet fagypont feletti hőmérsékleten tárolja, és nagyon hideg időben kerülje a nagy távolságra történő szállítást. A mosogatógépet állítva vagy a hátára fektetve kell szállítani.

## Túlfolyás elleni védelem

A túlfolyás elleni védelem elkezdti kiszivattyúzni a vizet a berendezésből és elzárja a vízutánpótlást, ha a mosogatógép belsejében lévő vízszint meghaladja a normál szintet. Ha a túlfolyás elleni védelem aktiválódik, az F54 jelenik meg a kijelzőn. Zárja el a vízutánpótlást, és hívja a legközelebbi szervizközpontot.

## Csomagolóanyag

A külső csomagolás a készüléket védi szállítás közben. A csomagolóanyagok újrahasznosíthatók. A felhasznált nyersanyagok és a hulladék mennyiségének csökkentéséhez különítse el a különböző csomagolóanyagokat. Előfordulhat, hogy a forgalmazó visszaveszi a csomagolást újrahasznosításra, vagy elirányítja a legközelebbi újrahasznosítási központhoz. A használt csomagolóanyagok a következők:

- Hullámkarton, 100%-osan újrahasznosított anyagból.
- Expandált polisztirol (EPS) hozzáadott klór vagy fluor nélkül.
- A támasztékok kezeletlen fából készültek.
- A védő műanyag polietilénből (PE) készült.

## Ártalmatlanítás

A mosogatógépet az újrahasznosítást szem előtt tartva gyártjuk és címkézzük fel.

Ha a mosogatógép elérte élettartama végét és ártalmatlanítani kell, akkor azonnal használhatatlanná kell tenni. Húzza ki a tápkábelt és vágja le olyan rövidre, amennyire csak lehet.

A mosogatógép megfelelő módon történő újrahasznosításával kapcsolatban lépjen kapcsolatba a helyi hatóságokkal.

# Az első használatba vétel előtt

## Vízkeménység

A megfelelő mosogatási eredmény elérése érdekében a mosogatógépet lágy (alacsony ásványianyag-tartalmú) vízre kell rákötni. A kemény víz fehér bevonatot képez az edényeken és a mosogatógépen.

### A vízkeménység ellenőrzése

A vízkeménység meghatározása a német vízkeménységi skála (°dH) vagy a francia vízkeménységi skála (°fH) szerint történik.

Ha a víz keménységi foka meghaladja a 6°dH (9°fH) értéket, akkor lágyítani kell. Erre automatikusan kerül sor a beépített vízlágyító segítségével. Az optimális működés biztosítása érdekében a vízlágyítót be kell állítani a víz keménységi fokához. A vízlágyító beállítását követően lágy víznek megfelelő mosószer- és öblítőszeradagot alkalmazzon.

A helyi víz keménységi fokáról a vízműveknél érdeklődhet.

Jegyezze fel a vízkeménységet: \_\_\_\_\_

Ha a víz keménységi foka meghaladja az 50 °dH (89 °fH) értéket, külső vízlágyító csatlakoztatását javasoljuk.

### Megnövekedett fogyasztás a regenerálás során

A mosogatógép beépített vízlágyítóját rendszeresen regenerálni kell, hogy megőrizze funkcióját. A regeneráció meghosszabbítja a mosogatóprogramot, és növeli az energia- és vízfogyasztást. Az, hogy a mosogatógép vízlágyítója milyen gyakran regenerálódik, a kiválasztott beállítástól függ.

Példa: ha az Eco program 14 °dH (25 °fH) vízkeménység mellett fut, a vízlágyító regenerálására rendszeres időközönként (6 mosogató ciklus után) sor kerül, az energiafogyasztás 0,015 kWh-val nő, a vízfogyasztás 2,3 literrel több lesz, a program pedig 3 perccel tovább tart. A regenerációra a fő mosási fázisban kerül sor.

### FIGYELMEZTETÉS!

A kemény víz fehér bevonatot képez az edényeken és a mosogatógépben, ezért fontos, hogy megfelelő beállítást válasszon a vízlágyítóhoz. Lásd: Vízkeménység, Beállítások fejezet.

Soha ne használja a mosogatógépet üres sótartó rekeszsel, ha a víz keménységi foka meghaladja a 6°dH (9°fH) értéket.

## Állítsa be Vízkeménység

A Beállítások fejezet ismerteti a vízlágyító beállítását.

### A rekesz feltöltése sóval

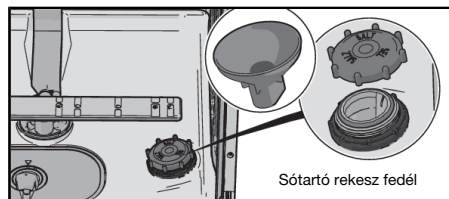

1. Csavarja le a sótartó rekesz fedelét.
2. A mosogatógéphez csomagolt tölcserít helyezze a sótartó rekesz feltöltő nyílásba. Először kb. 1 l vizet töltsön bele.
3. Ezt követően adja hozzá a sót (maximum 630 gram), amíg a rekesz meg nem telik.
4. Az esetlegesen kiszóródott sót törölje le, hogy a fedelet szorosan vissza tudja csavarozni a helyére.

A rozsdafoltok kialakulásának elkerülése érdekében a só hozzáadása után rögtön el kell indítani egy mosogatási programot.

## Állítsa be Öblítőszer

A Beállítások fejezet ismerteti, hogyan lehet beállítani az öblítőszer adagolását.

## \* Öblítőszer utántöltése

Az öblítőszer használatával gyorsabb és eredményesebb az edények szárítása, továbbá a mosogatás hatékonyabb, az edények pedig foltmentesek lesznek.

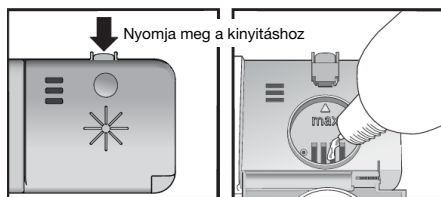

1. Nyissa fel a mosogatószer tartó fedelét.
2. Óvatosan töltsé fel a rekeszt öblítőszerrel a **max** szintig.
3. Törölje le a rekesz környékén esetlegesen kifreccsent öblítőszer.
4. Szorosan csukja le a fedelet.



# Környezetbarát mosogatás

## A mosogatógép energiát és vizet takarít meg

A mosogatógép otthoni használata általában kevesebb energiát és vizet igényel, mint a kézi mosogatás.

### Ne öblítsen folyó víz alatt

Ne öblítse le az edényeket folyó víz alatt, mert ez fokozott energia- és vízfogyasztáshoz vezet. A mosogatógép betöltése előtt egyszerűen kaparja le a nagyobb élelmiszer-maradványokat.

### Válasszon környezetbarát mosószert

Olvassa el a csomagoláson található környezetvédelmi nyilatkozatot!

Ha túl sok mosószert, öblítőszeret és sót használ, csökkenhet a mosogatás hatásfoka, és a környezetet is nagyobb terhelés éri.

### A mosogatógépet teljesen feltöltve üzemeltesse

Energiát és vizet takaríthat meg, ha megvárja, amíg a mosogatógép megtelik, mielőtt elindítana egy programot (lásd a standard terítékek számát).

### A programokat futtassa alacsonyabb hőmérséklet-beállítással

Ha az edények csak kis mértékben szennyezettek, akkor választhatja az alacsony hőfokú programot.

### Válassza az – Eco mosogatási programot

Ez a program alkalmas a hétköznapi használat során keletkezett szennyeződések eltávolítására, és a kombinált energia- és vízfogyasztás szempontjából ez a leghatékonyabb. A környezetbarát tervezésre vonatkozó európai uniós jogszabályoknak is megfelel.

A programot hatékony mosásra tervezték, a lehető legkevesebb energia és víz felhasználása mellett. Hosszú ideig mos, alacsony hőmérsékleten.

### Válassza az – Automata nyitás beállítást

A Automata nyitás opció használatával jobb szárítási eredményt érhet el. Ez a program végén automatikusan kinyitja a mosogatógép ajtaját. Várjon, amíg a mosogatógép jelzi, hogy befejeződött a program, és a mosogatógép kiürítése előtt várja meg, hogy lehűljenek az edények. (Ha a mosogatógép beépíthető, akkor a mellette lévő konyhabútoroknak is párabíróknak kell lenniük a mosogatógép párájával szemben.)

### Hideg vizes bekötés

Ha az épület fűtése olaj, áram vagy gáz használatával történik, akkor a mosogatógépet a hidegvíz-vezetékhez csatlakoztassa.

### Csatlakoztatás a melegvíz-vezetékhez

Ha az épület fűtése energiatakarékos módon, például központi fűtéssel, napenergia vagy geotermikus energia használatával történik, akkor a mosogatógépet a melegvíz-vezetékhez csatlakoztassa (max. 70 °C). A melegvíz-vezetékhez való csatlakoztatás lerövidíti a mosogatási időt, és kevesebb lesz az energiafelhasználás.



### FIGYELEM!

Ne lépje túl a vízhőmérsékletre vonatkozó megengedett értéket. Egyes edények olyan anyagokat tartalmaznak, amelyek nem viselik el a magas hőmérsékletet.

# A mosogatógép megtöltése

## Törékeny edények

Bizonyos edények nem valók mosogatógépbe. Ennek számos oka lehet. Egyes anyagok nem bírják az erős hőt, másokban kárt okozhat a mosószer.

Kezelje óvatosan a kézzel készített tárgyakat, a törékeny dísztárgyakat, a kristály- és üvegedényeket, valamint az ezüstből, rézből, ónból, alumíniumból, fából vagy műanyagból készült edényeket. Keresse a „Mosogatógépben mosható” jelölést az edényeken.

## A betöltés hatással van a végeredményre

Átgondoltan helyezze el az edényeket a mosogatógépben, hogy a lehető legalacsonyabb energia- és vízfogyasztás mellett a legjobb mosási és szárítási teljesítményt érhesse el. Gondoskodjon róla, hogy a mosogatógép az összes felületet elérhesse és megtisztíthassa, és a lehető legalaposabban megszárríthassa az edényeket.

- Az edényeket szennyezett felületükkel befelé és lefelé kell elhelyezni.
- Ne helyezze egymásra az edényeket.
- A bemélyedéssel rendelkező edényeket, például a bögréket, ferdén helyezze el, hogy az öblítővíz le tudjon folyni róluk. Ez a műanyag edények esetében is fontos.
- Ügyeljen arra, hogy a kisméretű tárgyak ne essenek át a mosogatógép kosarának rácsán. Helyezze ezeket az evőeszköztartó kosárba.

### FIGYELEM!

Győződjön meg róla, hogy a szórókarok szabadon forognak.

## A mosogatógép kosarai

A mosogatógép felső kosárral, valamint alsó kosárral és evőeszköztartó kosárral van ellátva.

*A kosarak megjelenése a mosogatógép elrendezésétől függően eltérő lehet.*

## Felső kosár

A felső kosárba poharat, csészét, tálat, és kistányért tegyen, a piszkos felükkel befelé és lefelé! A borospoharakat a borospohár tartó polcra, a késeket a jobboldali késtartóba tegye (ha be van szerelve).

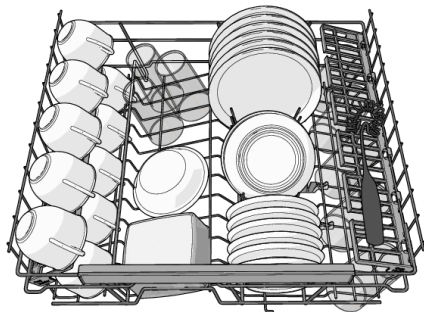

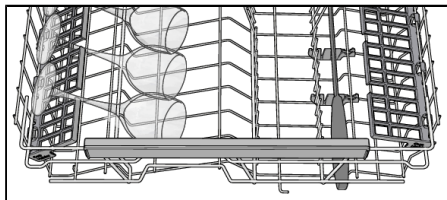

## A felső kosár magasságának beállítása

1. Húzza ki a felső kosarat.
2. A kosár széleit két kézzel fogja meg és húzza felfelé.
3. A kosár magasságának változtatásához ismételten húzza két kézzel felfelé. (A felső kosár három pozícióba állítható.) Amikor a kosár a legmagasabb pozícióban van, akkor felfelé emeléskor visszatér a legalsó pozícióba. A kosár mindkét felét azonos magasságra kell beállítani.

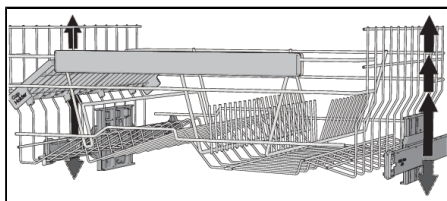

## Alsó kosár

Az alsó kosárba tányéرت, kistányéرت, tálalóedényt, fazekat és evőeszközöket (az evőeszköztartó kosárba) helyezzen.

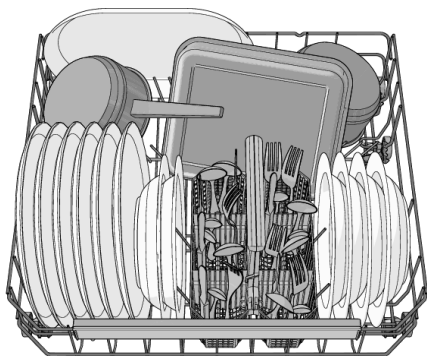

## Összecsukható fogak

Fazék, lábas mosogatása esetén csukja össze a (tányértartó) fogakat. A fogak a pozíció beállítása előtt a bűtyök befelé nyomásával csukhatók össze.

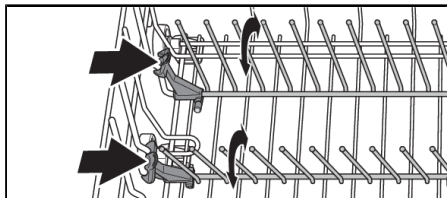

## Evőeszköztartó kosár

Az evőeszközöket a kések kivételével lefelé fordítva, a lehető legjobban szétterítve helyezze el. A kanalak ne boruljanak egymásba.

Helyezze az evőeszköztartó kosarat az alsó kosárba.

### Fedeles evőeszköztartó kosár

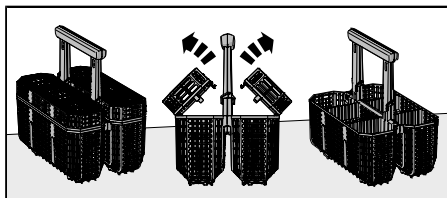

Az evőeszköztartó kosár fedele eltávolítható.

### Rugalmas evőeszköztartó kosár

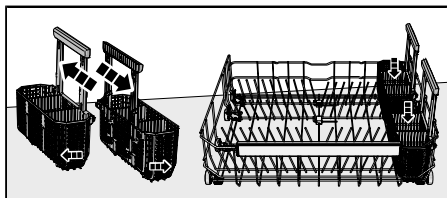

Az evőeszköztartó kosár rugalmas, és két részre szedhető szét, amelyek ezután az alsó kosár oldalára rögzíthetők.

# A mosogatógép használata

## Mosogatószer hozzáadása

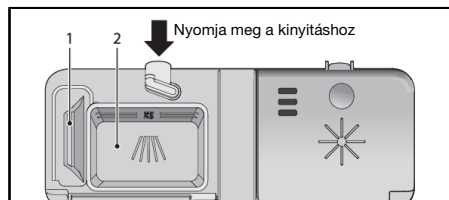

1. Előmosás mosószer rekesz
2. Főmosó mosószer rekesz

A mosószert a vízkeménység függvényében kell hozzáadni.

Kövesse a mosószer csomagolásán található utasításokat. Ez a mosogatógép vízlágyítóval van felszerelve, ezért lág víznek megfelelő mosószert és öblítőszert használjon.

Túl sok mosószer esetén csökkenhet a mosogató hatásfoka, továbbá nagyobb a környezetterhelés.

A mosószer betöltésekor a mosószer rekeszének száraznak kell lennie. Külön rekesz használható az előmosáshoz és a főmosáshoz. Ha por vagy folyékony állagú mosószert használ, akkor rakjon ebből egy keveset az előmosás rekeszébe. Ha kérdése van a mosószerral kapcsolatban, akkor lépjen kapcsolatba a gyártóval.

### FIGYELEM!

Kizárólag gépi mosogatószert használjon! Kézi mosogatószer nem használható, mivel a képződő hab megakadályozza a mosogatógép eredményes működését.

## Mosogatógépbe való mosótabletta

Ha nehéz lecsukni a mosószeres rekeszt, akkor vágja félbe a tablettát. Ha a fedél nincs megfelelően lecsukva és nem nyílik ki megfelelően, akkor fennáll a veszélye, hogy a mosószer nem kerül be a rendszerbe.

### FIGYELEM!

Rövid (75 percnél rövidebb időtartamú) program esetén nem javasolt mosótabletta használata. Ilyen esetben por vagy folyékony mosogatószert használjon.

## Minden az egyben mosószer

Sokféle minden az egyben mosószer kapható. Olvassa el figyelmesen a megvásárolt termék használati útmutatóját.

A fejezet Beállítások írja le, hogy miként aktiválja a TAB-ot (3az1-ben / minden az egyben mosószer). A sótartó rekeszbe só tenni. Amennyiben nem elégedett a mosogatósi vagy szárítási eredménnyel, akkor deaktiválja a TAB (3az1-ben / minden az egyben mosószer) beállítást, a mosogatógépet pedig tölts fel sóval, mosogatószerral és öblítőszerral. Lásd itt: Az első használatba vétel előtt.

### FIGYELEM!

Optimális mosogatósi és szárítási eredményt érhet el normál mosogatószer, valamint külön adagolt öblítőszert és só együttes használatával.

## A főkapcsoló

Tartsa nyomva a főkapcsolót, amíg a kijelző be nem kapcsolódik. Ellenőrizze azt is, hogy a vízcsap ki van-e nyitva.

## PROGRAMS – Program kiválasztása

Válasszon az edények típusának és a szennyezettségük mértékének megfelelő programot. A(z) Eco mindig be van állítva előzetesen.

Nyomja meg egyszer vagy többször a program választót, amíg nem aktiválódik a kívánt programnak megfelelő szimbólum.

eco

### 55° Eco

Ez a program alkalmas a hétköznapi használat során keletkezett szennyeződések eltávolítására, és a kombinált energia-és vízfogyasztás szempontjából ez a leghatékonyabb. A környezetbarát tervezésre vonatkozó európai uniós jogszabályoknak is megfelel.

auto

### 45-65° Automata mosogatás

A mosogatógép képes felmérni, hogy mennyire szennyezettek az edények és annak megfelelően állítja be a vízfelhasználást és a hőfokot. Új berendezés esetén a programot ötször le kell futtatni, mielőtt beáll a rendszer és a lehető legjobb teljesítményt nyújtja.

auto

### 45-65° + + QuickIntensive<sup>1)</sup>

QuickIntensive (Automata mosogatás + SpeedWash + Automata nyitás) hatékony program a kissé odaszáradt maradékok eltávolításához. (A program nem alkalmas odaégett étel eltávolítására, például tepsikből.)



### 70° Intenzív mosogatás

Magas hőmérsékletű program nagyon szennyezett, zsíros edények, például serpenyő, fazék és sütőtepsi elmosogatásához. Ha ezek az edények nem töltik meg teljesen a mosogatógépet, akkor tányért és egyebeket is rakhat melléjük.



### 55° Gyors 1 órás program

Gyors program a kissé odaszáradt maradékok eltávolításához. (A program nem alkalmas odaégett étel eltávolítására, például tepsikből.)

*A SpeedWash lehetőséggel együtt használva rövidebb program állítható be (15 perc).*



### 45° Üveg program

Kímélő, alacsony hőmérsékletű mosogatási program a kristályból/üvegből készült, törékeny tárgyakhoz. Mindig csak kis mennyiségű mosószert használjon, és úgy helyezze el a tárgyakat, hogy ne érhessenek egymáshoz a mosogatás során. Lásd még a Törékeny edények részt A mosogatógép megtöltése fejezetben. A rászáradt ételmaradékoktól mentes porcelán étkezészet közvetlenül a használata után szintén elmosható ezzel a programmal.

<sup>1)</sup> A program időtartama 90 perc.

## clean **Öntisztító program**

Öntisztító program a mosogatógép üstjének, szórókarjainak és azok csöveinek tisztításához.

A program normál mosogatószerrel vagy citromsavval együtt futtatható (ha nincs edény a készülékben). A kereskedelmi forgalomban speciális mosogatógép-tisztító szerek is kaphatók. A vízkő eltávolítására vonatkozó utasításokat lásd: A mosogatógép belső tere című rész, Karbantartás és tisztításfejezet.

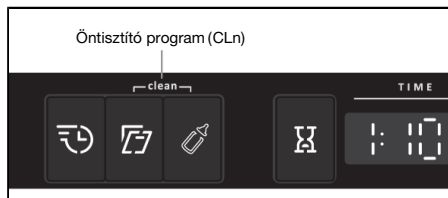

Nyomja meg és tartsa nyomva a választógombokat az Öntisztító program aktiválásához. Az Öntisztító program elindul, mielőtt becsukja az ajtót.

## **- Lehetőség kiválasztása**

Valamelyik opció kiválasztásához nyomja meg az egyik opcióválasztó gombot, amíg az opció be nem kapcsolódik. Az elérhető opciók a programoktól függenek, és egyes opciók nem kombinálhatók (az elérhető opciók halványan világítanak).

### **SpeedWash**

Ez az opció lerövidíti a program időtartamát, azonban több áramot és vizet fogyaszt.

### **Automata nyitás<sup>2)</sup>**

A mosogatógép ajtaja automatikusan kinyílik, ami elősegíti a száradást. Várjon, amíg a mosogatógép jelzi, hogy befejeződött a program, és a mosogatógép kiürítése előtt várja meg, hogy lehűljenek az edények. (Ha a mosogatógép beépíthető, akkor a mellette lévő konyhabútoroknak is párábíróknak kell lenniük a mosogatógép párájával szemben.)

Az Automata nyitás beállításánál a szárítási idő programonként változik.

### **FIGYELEM!**

A legjobb száradás érdekében ne zárja be az ajtót, amíg a szárítási fázis be nem fejeződik, és a gép automatikusan ki nem kapcsol.

### **FIGYELMEZTETÉS!**

A mosogatógép ajtajának mozgását automatikus nyitás esetén nem szabad akadályozni. Ez károsíthatja az ajtózársz mechanizmusát. Várjon legalább 5 percet, mielőtt becsukja az ajtót.

### **Extra higiénia (magasabb hőfok)**

Ez az opció olyan helyzetben javasolt, amikor magas a higiénés követelmény, például cumisüveg vagy vágódeszka mosogatásakor. A hőfok a főmosás és az utolsó öblítés alatt is magasabb.

### **Késletett indítás**

A Késletett indítás kiválasztása esetén a mosogatógép az ajtó becsukása után 1–24 órával indul el.

<sup>2)</sup> Egyes programoknál az Automata nyitás előre ki van választva.

1. A gomb egyszeri megnyomásával aktiválja a Késletett indítás. A gomb többszöri megnyomásával – vagy nyomvatartásával – a kívánt órák száma állítható be.
2. Az ajtó becsukása után a mosogatógép elkezdi visszaszámolni és a beállított késleltetés után bekapcsol.

Ha törölni kívánja a Késletett indítás opciót, akkor nyissa ki az ajtót és addig tartsa nyomva a főkapcsolót, amíg a kijelző kikapcsol.

## A mosogatógép indítása

Csukja be az ajtót a mosogatógép elindításához. Ha a főkapcsoló be van kapcsolva, a mosogatógép automatikusan elindul az ajtó becsukásakor.

## TIME - Fennmaradó idő

A program és az opciók kiválasztása után megjelenik a kijelzőn az az időtartam, ameddig a program a legutóbbi használat során tartott.

## Program leállítása vagy megváltoztatása

Ha a mosogatógép elindítása után meg kívánja változtatni valamelyik programot, akkor nyissa ki a készülék ajtaját és addig tartsa nyomva a főkapcsolót, amíg a kijelző ki nem kapcsol. Ha a mosószer szórókar fedele kinyílt, akkor töltsön hozzá még mosószert. Ezt követően nyomja meg a főkapcsolót, válasszon másik programot és csukja be a készülék ajtaját.

## Ha további edényeket kíván a mosogatógépbe helyezni

Nyissa ki az ajtót. A mosogatógép automatikusan leáll. Helyezze be az edényeket, és csukja be az ajtót. A mosogatógép kis idő múlva folytatja a programot.

## Ha a mosogatógép kikapcsolódik áramkimaradás miatt

Ha az adott mosogatási program nem fejeződött be, akkor a félbeszakadt program az újbóli áram alá helyezés alkalmával folytatódik.



### FIGYELEM!

Szárítás során megszakad a program, ha megszűnik az áramellátás, vagy ha a készülék ajtaja 2 percnél hosszabb ideig nyitva van.

## Miután befejeződött a program

A program végeztével a mosogatógép automatikusan kikapcsol. A vízcsapot minden használat után zárja el.

## A legeredményesebb szárítás elérése

- Töltsse meg teljesen a mosogatógépet.
- A bemélyedéssel rendelkező edényeket, például a bögréket, ferdén helyezze el, hogy az öblítővíz le tudjon folyni róluk. Ez a műanyag edények esetében is fontos.
- Töltsse fel a készüléket öblítőszerrel, vagy növelje az öblítőszer adagolását.
- Aktiválja a Automata nyitás opciót.
- Mielőtt kivénné az edényeket a mosogatógépből, várja meg, hogy megszáradjanak.



## **A mosogatógép kiürítése**

A forró porcelán törékenyebb. Mielőtt kivenné az edényeket a mosogatógépből, várja meg, hogy megszáradjanak.

Először az alsó kosárból vegye ki az edényeket, hogy ne csepegjen víz a felső kosárból az alsó kosárban lévő edényekre.

# Programtáblázat

PROGRAMS - Program	Mosószert rekesz 1 / 2 (ml)	- Opciók	Előmosások	Főmosás	Öblítések száma	Utolsó öblítés	Fogyasztási adatok <sup>1)</sup>		
							Mosogatási idő (kb. óra:perc)	Energia (kb. kWh)	Vizes csatlakozások (L)
Eco <sup>2)</sup>	--- / 25	Automata nyitás	0	55 °C	2	48 °C	3:25	0,77	9,9
Automata mosogatás	--- / 25	Automata nyitás	1-3	50-65 °C	2-3	65 °C	2:10-2:50	0,9-1,5	9-18
Intenzív mosogatás	10 / 25		2	70 °C	2	70 °C	2:55	1,6	15,5
Gyors 1 órás program	--- / 25	-	-	55 °C	2	65 °C	1:00	0,8	9
Üveg program	--- / 20	-	-	45 °C	2	50 °C	1:40	0,7	8,5

<sup>1)</sup> A fogyasztási adatok a bejövő víz hőfokától, a szoba hőmérsékletétől, a bepakolt edények méretétől, a kiválasztott extra funkcióktól és egyéb tényezőktől függően változhatnak. AZ Eco program adatai pontosak, a többi adat csak irányadó.

<sup>2)</sup> Ez a program alkalmas a hétköznapi használat során keletkezett szennyeződések eltávolítására, és a kombinált energia- és vízfelhasználás szempontjából ez a leghatékonyabb. A környezetbarát tervezésre vonatkozó európai uniós jogszabályoknak is megfelel.

# Beállítások

## A beállítások menü megnyitása:

- 1 Először nyissa ki az ajtót. Kapcsolja ki a készüléket. A főkapcsolót addig tartsa nyomva, amíg a kijelző világítani nem kezd.
- 2 10 másodpercen belül:
  - tartsa nyomva a Program és a SpeedWash választógombot, amíg meg nem nyílik a beállítások menüje.
- 3 A kijelzőn a beállítások menü jelenik meg (az aktuális beállítás és annak aktuálisan beállított értéke).  
(A menüből való kilépéshez lapozza végig a menüt, vagy nyomja meg a főkapcsolót.)

## Navigálás a beállítások menüben:

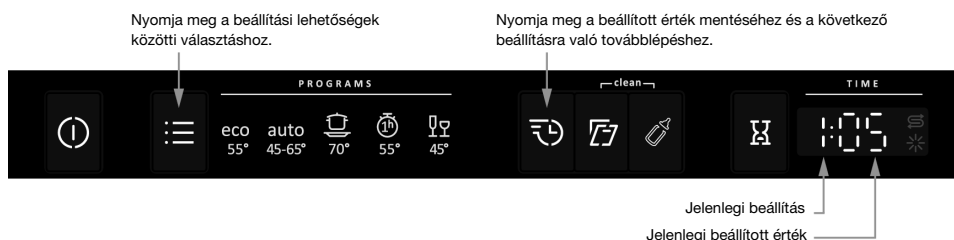

## Az alábbi beállításokat módosíthatja:

Beállítások	Opciók	
1 Öblítőszer	1:00 - 1:05	Öblítőszer adagolás beállítása Az öblítőszer adagolás fokozása: <ul style="list-style-type: none"><li>• Ha az edények foltosak.</li></ul> Az öblítőszer adagolás csökkentése: <ul style="list-style-type: none"><li>• Ha az edényeken ragacsos, kék-fehér filmréteg található.</li><li>• Ha az edények csíkosak.</li><li>• Habképződés. Ha az Ön háztartásában lévő víz nagyon lág, akkor az öblítőszer 50:50 arányban vízzel felhígítható.</li></ul> <i>Gyári beállítás: 05</i>
2 Vízkeménység	2:00 - 2:09	A vízlágyító beállítása. A víz keménységétől függő beállítást válasszon. Fontos, hogy ez a beállítás megfelelő legyen!

Az előző oldalon található táblázat folytatása

Beállítások	Opciók																																		
		<table border="1" data-bbox="499 161 1018 600"> <thead> <tr> <th data-bbox="499 161 669 248">Német vízkeménységi skála</th> <th data-bbox="669 161 840 248">Francia vízkeménységi skála</th> <th data-bbox="840 161 1018 248">Ajánlott beállítás</th> </tr> </thead> <tbody> <tr> <td data-bbox="499 248 669 284">0-5°dH</td> <td data-bbox="669 248 840 284">0-9°fH</td> <td data-bbox="840 248 1018 284">2:00</td> </tr> <tr> <td data-bbox="499 284 669 319">6-8°dH</td> <td data-bbox="669 284 840 319">10-14°fH</td> <td data-bbox="840 284 1018 319">2:01</td> </tr> <tr> <td data-bbox="499 319 669 354">9-11°dH</td> <td data-bbox="669 319 840 354">15-20°fH</td> <td data-bbox="840 319 1018 354">2:02</td> </tr> <tr> <td data-bbox="499 354 669 389">12-14°dH</td> <td data-bbox="669 354 840 389">21-25°fH</td> <td data-bbox="840 354 1018 389">2:03</td> </tr> <tr> <td data-bbox="499 389 669 424">15-19°dH</td> <td data-bbox="669 389 840 424">26-34°fH</td> <td data-bbox="840 389 1018 424">2:04</td> </tr> <tr> <td data-bbox="499 424 669 459">22-24°dH</td> <td data-bbox="669 424 840 459">35-43°fH</td> <td data-bbox="840 424 1018 459">2:05</td> </tr> <tr> <td data-bbox="499 459 669 494">25-29°dH</td> <td data-bbox="669 459 840 494">44-52°fH</td> <td data-bbox="840 459 1018 494">2:06</td> </tr> <tr> <td data-bbox="499 494 669 529">30-39°dH</td> <td data-bbox="669 494 840 529">53-70°fH</td> <td data-bbox="840 494 1018 529">2:07</td> </tr> <tr> <td data-bbox="499 529 669 564">40-49°dH</td> <td data-bbox="669 529 840 564">71-88°fH</td> <td data-bbox="840 529 1018 564">2:08</td> </tr> <tr> <td data-bbox="499 564 669 600">50°dH</td> <td data-bbox="669 564 840 600">89°fH</td> <td data-bbox="840 564 1018 600">2:09</td> </tr> </tbody> </table> <p data-bbox="499 647 1018 802">                     Ne felejtse el a sót tenni a sótartó rekeszbe, miután beállította a vízlágyítót a következő értékre: 2:01 - 2:09. Ha a vízkeménység nem éri el a 6°dH (9°fH) értéket, válassza a 2:00 lehetőséget. A vízlágyító kikapcsolódik, és nincs szükség sóra.                      Gyári beállítás: 04                 </p>	Német vízkeménységi skála	Francia vízkeménységi skála	Ajánlott beállítás	0-5°dH	0-9°fH	2:00	6-8°dH	10-14°fH	2:01	9-11°dH	15-20°fH	2:02	12-14°dH	21-25°fH	2:03	15-19°dH	26-34°fH	2:04	22-24°dH	35-43°fH	2:05	25-29°dH	44-52°fH	2:06	30-39°dH	53-70°fH	2:07	40-49°dH	71-88°fH	2:08	50°dH	89°fH	2:09
Német vízkeménységi skála	Francia vízkeménységi skála	Ajánlott beállítás																																	
0-5°dH	0-9°fH	2:00																																	
6-8°dH	10-14°fH	2:01																																	
9-11°dH	15-20°fH	2:02																																	
12-14°dH	21-25°fH	2:03																																	
15-19°dH	26-34°fH	2:04																																	
22-24°dH	35-43°fH	2:05																																	
25-29°dH	44-52°fH	2:06																																	
30-39°dH	53-70°fH	2:07																																	
40-49°dH	71-88°fH	2:08																																	
50°dH	89°fH	2:09																																	
<b>3 TAB</b> (3 az 1-ben/minden az egyben mosószer)	3:00 (Ki) 3:01 (Be)	3az1-ben mosószer / minden az egyben mosószer használata esetén aktiválhatja ezt a beállítást. A mosogatási programok minden alkalommal automatikusan alkalmazkodnak, hogy a lehető legjobb mosogatási és szárítási eredményt nyújtsák. A beállítás aktiválása esetén nem kell öblítőszer hozzáadni, mivel ez az opció letiltja az öblítőszer adagolást. Csökken továbbá a vízlágyítóhoz hozzáadott só mennyisége. A sótartó rekeszbe só kell tenni. A megfelelő mosogatási eredmény elérése érdekében rendkívül fontos, hogy ellenőrizze, melyik típusú mosószer vagy minden az egyben termék felel meg a leginkább az Ön igényeinek! Gondosan olvassa el a mosószer csomagolásán lévő, a felhasználásra vonatkozó tájékoztatót. Mindig kövesse a csomagoláson a felhasználásra vonatkozó utasításokat vagy tájékoztatót!																																	

# Karbantartás és tisztítás

## ✱ Öblítőszer utántöltése

Ha az öblítőszer után kell tölteni, akkor a kijelzőn a fenti szimbólum világít.

A feltöltést követően eltarthat egy ideig, mire a szimbólum kialszik.

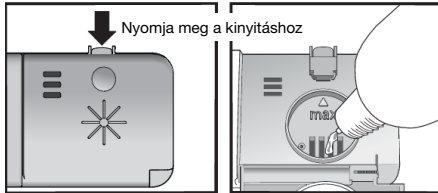

1. Nyissa fel a mosogatószer tartó fedelet.
2. Óvatosan tölts fel a rekeszt öblítőszerrel a **max** szintig.
3. Törölje le a rekesz környékén esetlegesen kifreccsent öblítőszer.
4. Szorosan csukja le a fedelet.

## ⚙ A rekesz feltöltése sóval

Ha a só után kell tölteni, akkor a kijelzőn a fenti szimbólum világít.

A feltöltést követően eltarthat egy ideig, mire a szimbólum kialszik.

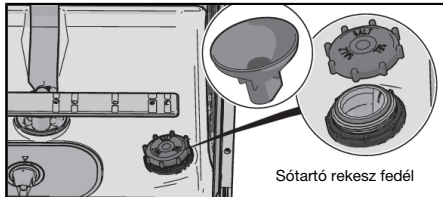

1. Csavarja le a só tartó rekesz fedelét.
2. A mosogatógéphez kapott tölcserűt helyezze a só tartó rekesz feltöltőnyílásába. (Vizet csak az első alkalommal kell hozzáadni.)
3. Ezt követően adja hozzá a sót (maximum 630 gram), amíg a rekesz meg nem telik.
4. Az esetlegesen kiszóródott sót törölje le, hogy a fedelet szorosan vissza tudja csavarozni a helyére.

## ⚠ FIGYELMEZTETÉS!

A rozsdafoltok kialakulásának elkerülése érdekében a só hozzáadása után rögtön el kell indítani egy mosogatási programot.

Soha ne öntsön mosogatószer a só tartó rekeszbe. Ez tönkreteszi a vízlágyítót!

## A szűrők tisztítása

### Durva szűrő

A durva szűrő a nagyobb méretű élelmiszer-maradékokat fogja fel, amelyek így nem jutnak el a szivattyúig. Űrítse ki a durvaszűrőt szükség szerint. Erre annak függvényében, olyan rendszerességgel kell sor kerülni, amilyen gyakran a mosogatógépet használja.

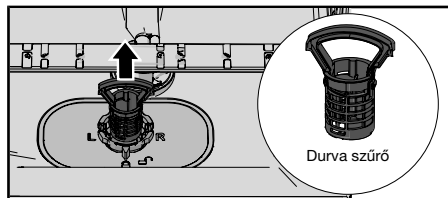

1. A durva szűrőt a fogantyúnál fogva emelje ki.
2. Űrítse ki a szűrőt.
3. Illessze vissza a durvaszűrőt a helyére. Nyomja lefelé egészen addig, amíg az a helyére nem kattán.

### Finomszűrő

A mosogatógép minden mosogatás alkalmával kiöblíti a finomszűrőben összegyűlt hulladékot. Tisztítsa meg a finomszűrőt szükség szerint. Erre annak függvényében, olyan rendszerességgel kell sor kerülni, amilyen gyakran a mosogatógépet használja.

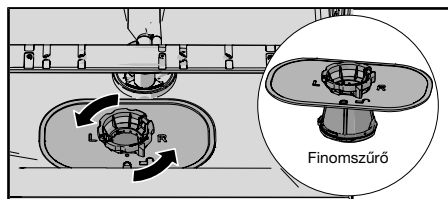

1. Fordítsa el a zárógyűrűt az óramutató járásával ellentétes irányban és egyenesen felfelé húzva emelje ki a finomszűrőt.
2. Tisztítsa meg a finomszűrőt.
3. Illessze vissza a finomszűrőt a helyére, majd forgassa el a zárógyűrűt az órajárással egyező irányban egészen addig, amíg az meg nem áll. Győződjön meg arról, hogy a finomszűrő élei helyesen illeszkednek, záródnak.  
Ezután a durvaszűrő megfelelő, pontos illeszkedését is ellenőrizni kell.



#### FIGYELEM!

A szűrők helytelen beszerelése befolyásolhatja a mosogatás eredményét. A mosogatógépet tilos megfelelő helyen beszerelt szűrők nélkül üzemeltetni.



#### FIGYELEM!

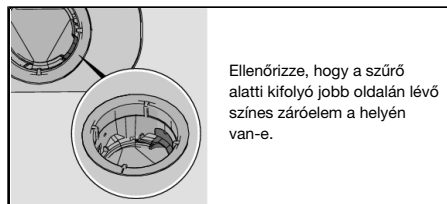



## FIGYELEM!

A szűrők helytelen beszerelése befolyásolhatja a mosogatás eredményét. A mosogatógépet tilos megfelelő helyen beszerelt szűrők nélkül üzemeltetni.

## A szűrőkarok tisztítása

A lyukak és a csapágyak időnként megakadhatnak. A szennyeződéseket tűvel vagy hasonló eszközzel távolítsa el. A szűrőkarokon alul is vannak lyukak.

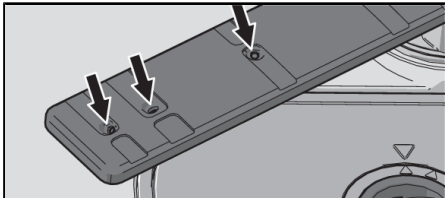

A tisztítás megkönnyítése érdekében a szűrőkarok eltávolíthatók. A tisztítást követően ne felejtse el a megfelelő módon visszahelyezni őket.

### Alsó szűrőkar

- Az alsó szűrőkart egyenesen húzza fel az eltávolításhoz.

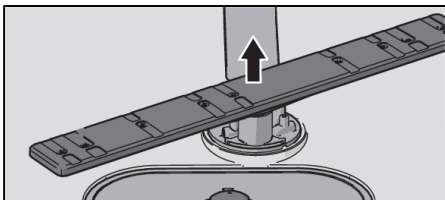

### Felső szűrőkar

1. Húzza ki a felső kosarat.
2. A szűrőkar felső kosárból történő eltávolításához az óramutató járásával ellentétes irányban csavarja ki a szűrőkar csapágyakat.

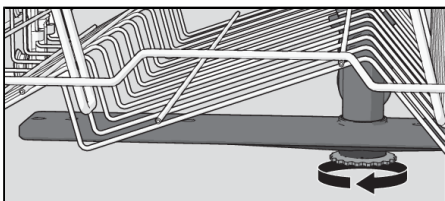

## A mosogatógép tisztítása kívül-belül

### Ajtó és ajtótmítés

Nyissa ki az ajtót. Rendszeresen tisztítsa meg az ajtó oldalait és az ajtótmítést egy enyhén benedvesített ruhával. A mosogatógép alsó, elülső szélén található ajtótmítést egy mosogatókefével tisztítsa meg.

## Kijelző és gombok

Tartsa tisztán a kijelzőt és a gombokat. Szükség esetén törölje le őket száraz vagy enyhén benedvesített ruhával. Soha ne használjon tisztítószereket – ezek megkarcolhatják a felületet.

A főkapcsolóval kapcsolja ki a mosogatógépet a gombok tisztításakor, nehogy véletlenül aktiválja őket.

## A mosogatógép belső tere

A mosogatógép belső tere rozsdamentes acélból készült, és a rendeltetésszerű használat során tiszta marad (rendszeres használat mellett).

Ha kemény a víz, vízkő rakódhat le a mosogatógépben. Ha ez bekövetkezik, futtassa az Öntisztító programot úgy, hogy két evőkanálnyi citromsavat tesz a mosószer rekeszébe (a mosogatógép legyen üres). Kereskedelmi forgalomban külön mosogatógéptisztító-szerek is kaphatók.

## Az elzáródások eltávolítása

### A szivattyú dugulásának megszüntetése

Ha a mosogatógépben a program befejezése után is van víz, akkor előfordulhat, hogy valami dugulást okozott a szivattyúban. A dugulást okozó tárgyak könnyen eltávolíthatók.

1. Kapcsolja ki a készüléket a főkapcsolóval, és húzza a csatlakozóját a fali aljzathoz.
2. Távolítsa el a durva szűrőt és a finom szűrőt.
3. Merje ki a vizet a mosogatógép üstjéből.
4. A szivattyú ellenőrzéséhez távolítsa el az alsó csatorna jobb oldalán lévő színes záróelemet.
5. Forgassa el kézzel a szivattyú záróeleme mögött található szivattyúkereket. Óvatosan távolítson el minden tárgyat.
6. Helyezze vissza a szivattyút a finom és a durva szűrővel együtt.
7. Dugja vissza a dugós csatlakozót.  
Ha a mosogatógép még mindig nem indul és zúgó hang hallatszik, akkor aktiválódott a túlfolyás elleni védelem.
  - Zárja el a vizet.
  - Húzza ki a dugós csatlakozót a fali aljzathoz.
  - Hívja a szerviz részleget.

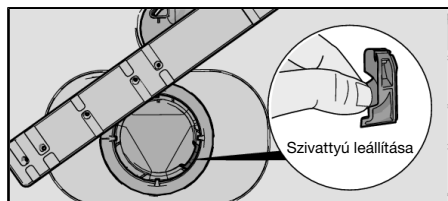

### FIGYELEM!

Ne felejtse el visszahelyezni a szivattyú záróelemét.

### A befolyócsőszűrő dugulásának megszüntetése

Ha a vízben kis részecskék láthatók, akkor lehetséges, hogy eldugult a befolyócső külső szűrője, ami a következő állapotot eredményezi: Vízbemeneti hiba.

1. Kapcsolja ki a készüléket a főkapcsolóval, és húzza a csatlakozóját a fali aljzathoz.
2. Zárja el a vízcsapot.
3. Csavarja ki a befolyócsövet.
4. Óvatosan vegye ki a külső szűrőt a befolyócsőből, és tisztítsa meg.



5. Helyezze vissza a szűrőt, és ellenőrizze, hogy a tömítés megfelelő helyzetben van-e.
6. Csavarja be erősen a befolyócsövet a helyére.
7. Csatlakoztassa a dugót a fali aljzathoz, és nyissa ki a vízcsapot. Várjon egy kis ideig, hogy a nyomás kiegyenlítődjön, majd ellenőrizze az illesztés szivárgásmentességét.

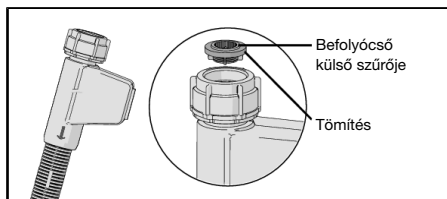

# Hibaelhárítás

A kijelzőn megjelenő hiba típusa		Teendő
<b>F10</b>	Túltöltés	Tisztítsa meg a szivattyút. Lásd itt: Karbantartás és tisztítás. Ha a probléma továbbra is fennáll, hívja a szerviz részleget.
<b>F11</b>	Vízkiemeneti hiba	Lásd a „Víz marad a mosogatógépben” részt a lenti „Probléma” táblázatban. Ha a probléma továbbra is fennáll, hívja a szerviz részleget.
<b>F12</b>	Vízbemeneti hiba	Ellenőrizze, hogy a vízcsap ki van-e nyitva. és hogy a befolyócső külső szűrője nincs-e eldugulva. Lásd: A befolyócsőszűrő dugulásának megszüntetése című rész, Karbantartás és tisztítás. Ha a probléma továbbra is fennáll, hívja a szervizt.
<b>F40</b>	Bemeneti szelep szivárgás	Zárja el a vízcsapot és hívja a szerviz részleget.
<b>F52</b>	Vízszint hiba	Tisztítsa meg a durva és a finom szűrőt. Ügyeljen arra, hogy a befolyócső külső szűrője ne legyen eldugulva. Ha a probléma továbbra is fennáll, hívja a szervizt.
<b>F54</b>	Túltöltés	Zárja el a vízcsapot és hívja a szerviz részleget.
<b>F56</b>	Keringtetési hiba	Hívja a szerviz részleget.
<b>F67</b>	Vízbemeneti hiba	Ellenőrizze, hogy a vízcsap ki van-e nyitva. és hogy a befolyócső külső szűrője nincs-e eldugulva. Lásd: A befolyócsőszűrő dugulásának megszüntetése című rész, Karbantartás és tisztítás. Ha a probléma továbbra is fennáll, hívja a szervizt.

A hibaüzenet törléséhez nyomja meg bármelyik gombot.

Probléma	Lehetséges kiváltó ok	Teendő
A gombok nem reagálnak a megnyomásra.	Az ajtó kinyitása után túl hamar nyomta meg a gombot.	Várjon egy picit és próbálkozzon újra.
	A gombok beszennyeződtek.	Száraz vagy enyhén nedves ronggyal tisztítsa meg.
	Az ajtó be van csukva.	Nyissa ki az ajtót. A gombok csak nyitott ajtó mellett reagálnak.
Az ajtót nem lehet becsukni.	A kosarak nincsenek megfelelően elhelyezve.	Győződjön meg róla, hogy a kosarak vízszintesen megfelelő módon legyenek elrendezve.
		Győződjön meg róla, hogy az edények ne akadályozzák meg, hogy a kosarak megfelelően a helyükre csússzanak.
	Az ajtózárral nem kattannak a helyére és nem záródik.	Ellenőrizze az ajtózárat. Ha nem kattannak a helyére és nem záródik, nyissa ki az ajtót.

Az előző oldalon található táblázat folytatása

Probléma	Lehetséges kiváltó ok	Teendő
		Tartsa nyomva az Automata nyitás gombját, amíg a gomb villogni nem kezd. Várja meg, amíg abbahagyja a villogást (60 másodperc). Csukja be az ajtót. Ellenőrizze, hogy az ajtózár a helyére kattant és rögzül-e.
A mosogatógép nem indul el.	Az ajtó nincs rendesen becsukva.	Ellenőrizze.
	Kinyitotta a mosogatógépet, hogy további edényeket rakjon be, miközben folyamatban van egy program.	Csukja be az ajtót, és várjon. A mosogatógép kis idő múlva folytatja a programot.
	Az ajtózár nem kattant a helyére és nem záródott be.	Ellenőrizze az ajtózárat. Ha nem kattant a helyére és nem záródik, nyissa ki az ajtót. Tartsa nyomva az Automata nyitás gombját, amíg a gomb villogni nem kezd. Várja meg, amíg abbahagyja a villogást (60 másodperc). Csukja be az ajtót. Ellenőrizze, hogy az ajtózár a helyére kattant és rögzül-e.
	Valamelyik biztosító/megszakító kioldott.	Ellenőrizze.
	A villásdugó nincs bedugva a fali aljzatba.	Ellenőrizze.
	A vízcsap el van zárva.	Ellenőrizze.
	Túlfolyás/szivárgás.	Ellenőrizze.
	Zúgó hang (a szivattyú) hallatszík a mosogatógép belsejéből és a főkapcsoló kikapcsolása esetén sem szűnik meg.	Zárja el a vízcsapot. Húzza ki a villás dugót az aljzataból és hívja a szerviz részleget.
Győződjön meg róla, hogy nincs-e kiválasztva a Késletett indítás opció.	A Késletett indítás opció törléséhez addig tartsa nyomva a főkapcsolót, amíg a kijelző ki nem kapcsol. Indítsa újra a mosogatógépet.	
Az edények nem tiszták.	A szórókarok nem forognak.	Távolítsa el és tisztítsa meg a karokat.
		Győződjön meg róla, hogy az edények ne legyenek a szórókarok útjában.

<b>Probléma</b>	<b>Lehetséges kiváltó ok</b>	<b>Teendő</b>
	A szűrőkarok lyukai vagy csapágái eltömődtek.	Tisztítsa meg a szűrőkarokat. Lásd a Karbantartás és tisztítás fejezetet.
	Nem megfelelő mosogatási program.	Válasszon ki egy magas hőmérsékletű programot a nagyon piszkos edényeken lerakódott zsír feloldásához, például az Intenzív mosogatást.
	Nem megfelelő mosószer adagolás.	Az adagolást a vízkeménységhez kell igazítani. A túl sok vagy túl kevés mosószer nem megfelelő mosogatási eredményhez vezet.
	Régi mosószer. A mosószer romlandó termék.	Kerülje a nagy kiszerezésű termékek alkalmazását.
	Az edényeket nem jól rakta be.	A porcelán edényeket ne takarja le tálal és hasonlóval. Ne helyezzen nagyon magas falú poharat a kosarak sarkába.
	A poharak és csészék felborultak a mosogatási program során.	Az edényeket úgy helyezze el, hogy azok stabilan álljanak.
	A szűrők nincsenek megfelelő módon beszerelve.	Ellenőrizze, hogy a szűrő fogantyúja rögzítve van-e a stop állásban.
	Nem történt meg az ürítőszivattyú leállítása.	Ellenőrizze, hogy a szűrő alatti kifolyó jobb oldalán lévő színes záróelem a helyén van-e. Lásd a Karbantartás és tisztítás fejezetet.
Foltok a rozsdamentes acél és ezüst tárgyakon.	Bizonyos élelmiszerek, mint pl. mustár, majonéz, citrom, ecet, só és öntetek, foltot hagyhatnak a rozsdamentes acélon, ha túl sokáig rajta maradnak.	Az ilyen élelmiszer-maradékokat öblítse le, ha nem indítja be azonnal a mosogatógépet. Fontolja meg a Gyors 1 órás program beállítású SpeedWash program használatát.
	A rozsdamentes acél foltot hagyhat az ezüstön, ha a mosogatás közben érintkeznek egymással. Az alumínium szintű foltokat hagyhat az edényeken.	A foltosodás és az elfénytelenedés elkerüléséhez különítse el a különböző fémekből, például az ezüsből, a rozsdamentes acélból és az alumíniumból készült edényeket.
Foltok vagy filmréteg az edényeken.	A vízlágyítóból szivárog a só.	A sótartó rekesz fedele legyen megfelelően lezárva. Máskülönben hívja a szerviz részleget.

Az előző oldalon található táblázat folytatása

<b>Probléma</b>	<b>Lehetséges kiváltó ok</b>	<b>Teendő</b>
	Nem megfelelő vízlágyító beállítás.	Lásd itt: Beállítások.
	Nem megfelelő öblítőszer adagolás beállítás.	Lásd itt: Beállítások.
	A sótartó rekesz kiürült.	Töltse fel sóval a rekeszt. Lásd itt: Az első használatba vétel előtt.
	3az1-ben / minden az egyben mosószert használ és a TAB beállítás (3az1-ben / minden az egyben mosószert) aktiválva van.	Deaktiválja a TAB beállítást (3az1-ben / minden az egyben mosószert), majd töltse fel sóval és öblítőszerrel a készüléket.
	A túl magas hőfok és/vagy túl sok mosószert bejuttatás eredményezhet a kristály edényeken. Ez sajnos nem javítható, mindössze megelőzhető.	A kristály edényeket alacsony hőfokon és kis mennyiségű mosószerttel mosogassa. Lépjen kapcsolatba a mosószert gyártójával.
Az edényeken ragacsos, kék-fehér filmréteg található.	Az öblítőszer adagolás beállítása túl magas.	Csökkentse az öblítőszer mennyiségét. Lásd itt: Az első használatba vétel előtt és itt: Beállítások. Ha az Ön háztartásában nagyon lágy a víz, akkor az öblítőszer 50:50 arányban hígítsa fel vízzel.
Foltok maradnak hátra a mosogatás után.	A rúzs és a tea nehezen eltávolítható.	Használjon folteltávolítót tartalmazó mosószert.
Mosószert marad a mosószert rekeszében a mosogatás befejezése után.	A mosószert rekesze nedves volt a mosószert behelyezésekor.	A mosószert rekeszének száraznak kell lennie a mosószert behelyezésekor.
Zörgő hang mosogatás közben.	Az edényeket nem jól helyezte be, vagy a szűrőkarok nem forognak.	Győződjön meg róla, hogy az edények biztonságosan legyenek bepakolva. Forgassa meg a szűrőkarokat és ellenőrizze, hogy forognak-e.
Víz marad a mosogatógépben.	A szűrők eldugultak.	Tisztítsa meg a durva és a finom szűrőt.
	A szűrők nincsenek megfelelő módon beszerelve.	Ellenőrizze, hogy a szűrő fogantyúja rögzítve van-e a stop állásban.
	Szennyeződés a szivattyúban.	Tisztítsa meg a szivattyút. Lásd itt: Karbantartás és tisztítás.
	Nem történt meg az ürítésszivattyú leállítása.	Ellenőrizze, hogy a szűrő alatti kifolyó jobb oldalán lévő színes záróelem a helyén van-e. Lásd a Karbantartás és tisztítás fejezetet.

Az előző oldalon található táblázat folytatása

<b>Probléma</b>	<b>Lehetséges kiváltó ok</b>	<b>Teendő</b>
	A lefolyó megtekeredett.	A tömlő legyen csavarodástól és éles hajlításoktól mentes.
	Eldugult lefolyó.	Válassza le a kifolyócsövet azon a ponton, ahol a mosogatótálca a vízzárhoz csatlakozik. Győződjön meg arról, hogy nincs benne szennyeződés, és hogy az illesztés belső átmérője legalább 14 mm.
Kellemetlen szag a mosogatógép belsejében.	Szennyeződés a tömitések mentén és a sarkokban.	Tisztítsa meg mosogatókefe és fékezett habzású tisztítószer segítségével.
	Túl sokáig választott alacsony hőfokú programokat.	Futtasson egy magasabb hőmérsékletű programot körülbelül havonta egyszer, vagy válassza ki az öntisztító programot. Lásd: Öntisztító program, A mosogatógép használata fejezet.
Zsírlerakódás a mosogatógépben.	Túl sokáig választott alacsony hőfokú programokat.	Válasszon ki egy magas hőmérsékletű programot a nagyon piszkos edényeken lerakódott zsír feloldásához, például az Intenzív mosogatást, vagy futtasson egy öntisztító programot. Lásd: Öntisztító program, A mosogatógép használata fejezet.
Az edények nem eléggé szárazak.	A Automata nyitás opció nincs aktiválva.	Aktiválja a Automata nyitás opciót.
	A mosogatógép nincs teljesen megtöltve.	Töltse meg teljesen a mosogatógépet.
	Az öblítőszert után kell tölteni vagy túl alacsony az adagolása.	Töltse fel a készüléket öblítőszerezrel, illetve fokozza az adagolást. Lásd itt: Az első használatba vétel előtt és itt: Beállítások.
	3az1-ben / minden az egyben mosószer használ és a TAB beállítás (3az1-ben / minden az egyben mosószer) aktiválva van.	Deaktiválja a TAB beállítást (3az1-ben / minden az egyben mosószer), majd töltse fel sóval és öblítőszerezrel a készüléket.

# Beüzemelés

[mm]

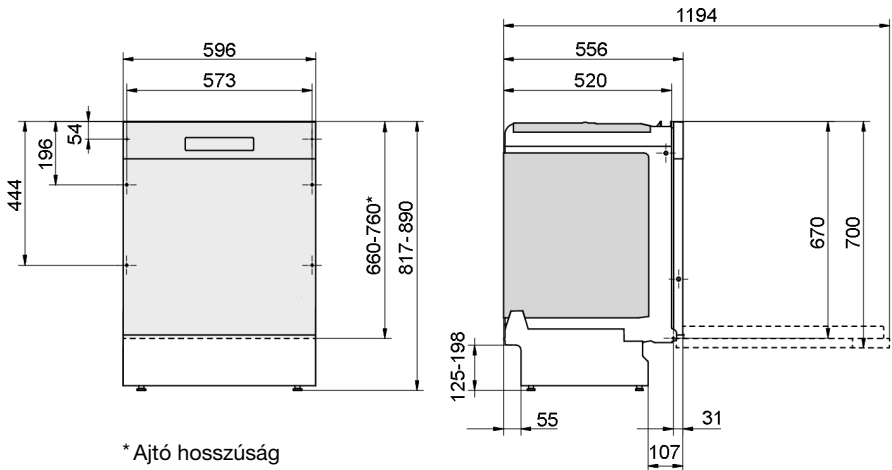

\* Ajtó hosszúság

Névéleges méretek. A valós méretek eltérőek lehetnek.

Fontos, hogy olvassa el és tartsa be a lenti utasításokat. A beszerelést és bekötést a különálló beüzemelési utasítások szerint végezze el.

## Biztonságra vonatkozó utasítások

- A villamos, víz és csatorna bekötést képzett szakember végezze el.
- Minden esetben tartsa be a vízre, csatornára és elektromos áramra vonatkozó érvényes előírásokat.
- Körültekintő módon járjon el a beszerelés során! Viseljen védőkesztyűt! A beszerelést minden esetben két személy végezze!
- Az esetleges vízszivárgás okozta károk megelőzése érdekében helyezzen egy cseppfelfogó tálcát a mosogatógép alá.
- Mielőtt beszerelné a mosogatógépet a végleges helyére, tesztelje a készüléket egy Gyors 1 órás program lefuttatásával, SpeedWash beállítással. Győződjön meg róla, hogy a mosogatógép megtelik vízzel, és hogy a vizet leereszti a berendezés. Ellenőrizze, hogy nincs-e szivárgás az illesztéseknél.

### FIGYELMEZTETÉS!

A mosogatógép beszerelése során zárja el a vízellátást!

A munka időtartama alatt ki kell húzni a villásdugót, vagy áramtalanítani kell az aljzatot!

## Beállítás

- A beszerelési hely és a csatlakozások méreteit a külön beüzemelési utasításokban találja. A beszerelés előtt ellenőrizze a méretek megfelelőségét. Az ajtóburkolat magassága hozzáigazítható a készülék környezetéhez.
- A mosogatógépet kizárólag szilárd, stabil talajon állítsa fel. A mosogatógépet a talpak segítségével állítsa vízszintbe.

- Ha a mosogatógép beépíthető, akkor a mellette lévő konyhabútoroknak is párábíróknak kell lenniük a mosogatógép párájával szemben.
- Helyezze fel a védőfóliát a munkalap aljára (a védőfólia a dokumentumokat tartalmazó tasakban található). A védőfólia megvédi a nedvességtől a munkalapot.
- Ügyeljen arra, hogy a készülék úgy legyen elhelyezve, hogy az ajtó szabadon ki tudjon nyílni, mert az akadályok megzavarhatják az ajtózárt működését.
- Vegye figyelembe, hogy a fedélajtó felszerelése után szükség lehet az ajtórugók beállítására. Úgy állítsa be a bal és a jobb oldali ajtórugókat, hogy az ajtó egyensúlyi helyzetbe kerüljön.

## Csatorna csatlakozás

Tekintse át a külön beüzemelési utasításokban található szükséges tudnivalókat.

A mosogatógép megemelt helyre is beépíthető (az ergonomikus munkamagasság biztosítása érdekében). Ez azt jelenti, hogy a készülék úgy is elhelyezhető, hogy a kifolyó a mosogatógép alja alá is elvezethető, például közvetlenül padlóba szerelt lefolyóba elvezetve. A készülék integrált antiszifonnal van ellátva, amely megakadályozza, hogy a berendezésből mosási ciklus közben elszivárogjon a víz.

A kifolyó a mosogatótálca bűzelzárójában lévő csatlakozó csonkra is ráköthető. A csatlakozó csonk belső átmérője legalább 14 mm legyen.

A lefolyó maximum 3 m meghosszabbítható (a teljes hossza nem haladhatja meg a 4,5 m). Az illesztések vagy összekötő csövek belső átmérője legalább 14 mm legyen. A legjobb azonban, ha a lefolyót illesztések nélküli új tömlőre cserélteti le.

A kifolyócső egyetlen része sem lehet magasabban, mint 950 mm.

A kifolyócső csatlakoztatásához használjon tömlőbilincset. Ügyeljen arra, hogy a cső ne csavarodjon meg.

## Víz csatlakozás

Kizárólag a mosogatógéphez tartozó befolyócsövet használja. Ne használjon fel régi vagy egyéb tartalék tömlőt.

A befolyócsövet vízcsappal (elzáró csappal) kell ellátni. A vízcsap legyen könnyen hozzáférhető, hogy a mosogatógép mozgatása esetén el lehessen zárni a vízellátást.

A beszerelést követően nyissa ki a vízcsapot, és várjon kis ideig, hogy kiegyenlítődjön a nyomás. Ellenőrizze az illesztések szivárgásmentességét.

### Csatlakoztatás a hidegvíz-vezetékhez

Ha az épület fűtése olaj, áram vagy gáz használatával történik, akkor a mosogatógépet a hidegvíz-vezetékhez csatlakoztassa.

### Csatlakoztatás a melegvíz-vezetékhez

Ha az épület fűtése energiatakarékos módon, például központi fűtéssel, napenergia vagy geotermikus energia használatával történik, akkor a mosogatógépet a melegvíz-vezetékhez csatlakoztassa (max. 70 °C). A melegvíz-vezetékhez való csatlakoztatás lerövidíti a mosogatási időt, és kevesebb lesz az energiafelhasználás.

### FIGYELEM!

Ne lépje túl a vízellátás megengedett hőmérsékletét. Bizonyos edények olyan anyagokat tartalmaznak, amelyek nem viselik el a magas hőmérsékletet. Lásd: Törékeny edények című rész, A mosogatógép megtöltésefejezet.



## Villamos csatlakoztatás

A villamos csatlakoztatásra vonatkozó tájékoztatást a géptörzslapon találja meg. A villamosenergia-ellátásnak meg kell felelnie a specifikációnak.

A mosogatógép kizárólag földelt aljzathoz szabad csatlakoztatni.

A fali aljzatot a szerelési területen kívül, jól hozzáférhető helyen kell elhelyezni. Ne használjon hosszabbítót!



### **FIGYELEM!**

Az elektromos kábelek cseréjét, valamint a gép biztonságával és teljesítményével kapcsolatos javítási és karbantartási munkákat csak a gyártó szervizközpontjának munkatársai vagy hasonló szakmai minősítéssel rendelkező szakemberek végezhetik el.

# Szervizelés

Mielőtt kapcsolatba lépne a szervizközponttal, olvassa el a Hibaelhárítás fejezetet. Ha olyan problémába ütközött, amelyet nem tud megoldani, kérjen segítséget a legközelebbi szervizközponttól, lásd: [www.gorenje.com](http://www.gorenje.com). Honlapunkon is található információ a cserealkatrészek elérhetőségével és a felhasználók által kivitelezhető javításokkal kapcsolatban.

Kapcsolatfelvétel esetén tüntesse fel a géptörzslapon található adatokat. Adja meg a cikkszámot (1) és a gyártási számot (2) is.

Kérjük, vegye figyelembe, hogy a nem szakemberek által végzett javítások veszélyeztethetik a felhasználók biztonságát, és befolyásolhatják a jótállást.

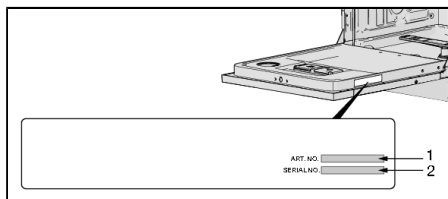

# Műszaki adatok és energiacímkezés

## Műszaki adatok

Magasság:	817-890 mm
Szélesség:	596 mm
Mélység:	556 mm
Tömeg:	35 kg <sup>1)</sup>
Víznyomás:	0,03–1,0 MPa
Villamos csatlakozás:	Lásd a típustáblát.
Névleges teljesítmény:	Lásd a típustáblát.

<sup>1)</sup> A tömeg az eltérő specifikáció alapján változhat.

## A fogyasztók tájékoztatása

A termékkel kapcsolatos információk a [www.gorenje.com](http://www.gorenje.com) oldalon érhetők el, ahol az Európában energiacímke-köteles termékek nyilvántartására szolgáló (EPREL-) adatbázisra mutató hivatkozás is megtalálható. Azt is megteheti, hogy közvetlenül a <https://eprel.ec.europa.eu> webhelyre látogat el. Kövesse az utasításokat a modellnév alapján végzett kereséshez.

Lásd a sorozatszámotablán szereplő információkat. Jegyezze fel a modell nevét (3).

## A tesztintézetre vonatkozó információ

A termékkel kapcsolatos információk szerepelnek az Európában energiacímke-köteles termékek nyilvántartására szolgáló (EPREL-) adatbázisban, és e-mailben is megrendelhetők ([dishwashers@appliance-development.com](mailto:dishwashers@appliance-development.com)).

A kérésben tüntesse fel a sorozatszámotablán található adatokat. Adja meg a cikkszámot (1), a sorozatszámot (2) és a modell nevét (3).

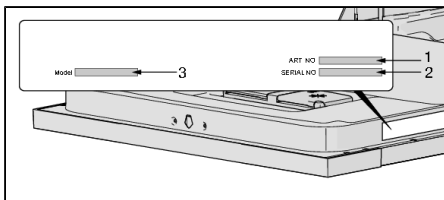

# **gorenje**

GORENJE gospodinjski aparati, d.o.o. • Partizanska 12, 3320 Velenje, Slovenia  
Phone: +386 (0)3 899 10 00 • Fax: +386 (0)3 899 28 00 • [www.gorenje.com](http://www.gorenje.com)



827480-a4



*Fenntartjuk a változtatáshoz való jogot.*