

ASKO
Inspired by Scandinavia



BRUGSANVISNING

Kaffemaskine
DA

CM8478G
CM8478GG

Indholdsfortegnelse

Anvendte piktogrammer	3	Rengøring af apparatets indvendige kredsløb.	25
Sikkerhed	4	Rengøring af kaffepulverbeholderen	26
Din kaffemaskine	7	Rengøring af drypbakken	26
Kære kunde!	7	Rengøring af undersiden på kaffemaskinen	27
Beskrivelse af apparatet	8	Rengøring af vandbeholderen	27
Berøringstaster og -symboler	11	Rengøring af kaffedyserne	27
Betjening	14	Rengøring af tragt til formalet kaffe	28
Før du bruger apparatet første gang	14	Afkalkning af apparatet	28
Sæt apparatet på 'On'	15	Indstilling af vandhårdhed	29
Sæt apparatet på 'Standby' og 'Off'	16	Installér et vandblødgøringsfilter	30
Vigtige tips og tricks, når du laver kaffe	16	Udskift vandblødgøringsfilter	31
Lav kaffe ved at bruge kaffebønner	16	Fjernelse af vandblødgøringsfilter	31
Lav kaffe ved at bruge formalet kaffe	17	Rengøring af bryggeenheden/indløbsenheden en gang om måneden	31
Indstilling af formalingsgrad	17	Rengøring af bryggeenheden/indløbsenheden to gange om året	33
Lav mælkebaserede, varme drikke	18	Brug af mælkerenseren	35
Bryg to kopper kaffe	19	Fejlfinding	37
Tilpas drikke	19	Miljøhensyn	39
Tilfør en drik, der er tilpasset'	19	Bortskaffelse af apparat og emballage	39
Tilpas en brugerprofil	20	Installation	40
Tilfør varmt vand eller damp	20	Sikkerhed	40
Indstillinger	21	Dimensioner	41
Menuen Indstillinger	21	Indbygget	42
Vedligeholdelse	23	Personlige notater	44
Rengøring af apparatet	23		
Rengøring af varmtvandsdysen.	23		
Rengør de indvendige rør på mælkebeholderen og dysen	24		
Rengør alle komponenter på mælkebeholderen	25		

Anvendte piktogrammer

Følgende symboler anvendes i brugsanvisningen og har følgende betydning:

 INFORMATION!

Oplysning, vejledning, tip eller anbefaling

 ADVARSEL!

Advarsel – generel fare

 ELEKTRISK STØD!

Advarsel – fare for elektrisk stød

 VARM OVERFLADE!

Advarsel – overfladen kan være meget varm

 BRANDFARE!

Advarsel – brandfare

 KORREKT!

 FORKERT!

Det er vigtigt, at du læser betjeningsvejledningen grundigt.

Sikkerhed

ADVARSEL!

LÆS VEJLEDNINGEN GRUNDIGT, OG GEM DEN TIL EVENTUEL SENERE BRUG

Vær opmærksom på følgende

ADVARSEL!

Apparatet og dets tilgængelige dele kan blive meget varme under brug. Der bør udvises forsigtighed for at undgå at røre ved varmelegemer.



- Apparatet må bruges af børn over 8 år og af personer med nedsat fysisk, sensorisk eller mental kapacitet eller manglende erfaring med og viden om produktet, hvis de holdes under opsyn eller har fået vejledning i at bruge apparatet på en sikker måde og forstår de involverede risici.
- Apparatet kan bruges af personer med nedsatte fysiske, sensoriske eller mentale evner eller mangel på erfaring og viden, hvis de er under opsyn eller er blevet instrueret i sikker brug af apparatet og forstår alle farer ved ukorrekt brug af apparatet.
- Børn skal overvåges for at sikre, at de ikke leger med apparatet.
- Rengøring og vedligeholdelse må ikke udføres af børn, medmindre det foregår under opsyn.
- Afbryd altid apparatet fra strømforsyningen, hvis det efterlades uden opsyn samt inden montering, demontering eller rengøring.



Overflader, der er markeret med dette symbol, bliver meget varme under brug (symbolet findes kun på visse modeller).

ADVARSEL!

Fyldningsåbningen må ikke åbnes under brug.

-  ADVARSEL!
Undgå at spille på stikket.
-  ADVARSEL!
Der er risiko for personskade, hvis apparatet misbruges.
- Varmeelementets overflader vil stadig være varme i et stykke tid efter brug.
-  ADVARSEL!
Brug ikke apparatet, hvis glasoverfladen er revnet.
- Sænk aldrig apparatet ned i vand.
- Dette er udelukkende et husholdningsapparat. Apparatet er ikke beregnet til brug følgende steder: personalekøkkener i butikker, på kontorer og andre arbejdsmiljøer; stuehuse; af gæster på hoteller, moteller og andre typer af beboelsesmiljøer, såsom steder, der tilbyder overnatning med morgenmad og lignende.
- Hvis ledningen bliver beskadiget, skal den udskiftes af en autoriseret reparatør for at undgå farer.
- Læn dig ikke op ad maskinen, når den er taget ud af skabet, og læg ikke tunge eller ustabile genstande på maskinen.
- Producenten er ikke ansvarlig for skader forårsaget af ukorrekt, forkert eller urimelig brug af apparatet.
- Rør ikke varme overflader, når du bruger apparatet. Brug grebene eller håndtagene.
- I tilfælde af fejl, så sørg for at apparatet ikke er tilsluttet lysnettet. Der henvises til vores serviceafdeling mht. reparation.
- Brug kun originale reservedele. Manglende overholdelse af ovenstående kan forringe apparatets sikkerhed.
- Anbring ikke genstande indeholdende væsker, brændbare eller ætsende materialer, på maskinen.
- Brug tilbehørsholderen til kaffetilbehør (for eksempel kaffebønner).

Sikkerhed

- Apparatet må aldrig berøres med våde hænder.
- Stikket må kun trækkes ud af stikkontakten ved at holde i selve stikket.
- Træk aldrig i strømforsyningsledningen, da denne ellers kan blive beskadiget.

Tilsligtet brug

- Dette apparat er kun beregnet til hjemmebrug (omkring 3.000 kopper om året). Enhver anden brug betragtes som forkert, og i så fald bortfalder garantien.
- Dette apparat er beregnet til fremstilling af "espressokaffe" og "varme drikke". Brug det med omhu for at undgå skoldning fra vandet og dampstråler eller pga. forkert brug.
- Dette apparat er designet og lavet til at tilberede drikkevarer baseret på kaffe, mælk og varmt vand. Brug kun drikkevand i beholderen. Brug aldrig tilbehør til at lave andre drikkevarer end dem, der er beskrevet i denne vejledning. Enhver anden brug betragtes som forkert er farligt. Producenten er ikke ansvarlig for skader forårsaget af ukorrekt brug af apparatet.
- Rengør alle komponenter grundigt og vær særlig forsigtig med dele, som er i kontakt med mælken.
- VIGTIGT: For at undgå skader på apparatet må du ikke rengøre med alkaliske rengøringsmidler. Brug en blød klud og, hvis det er relevant, et neutralt rengøringsmiddel.

Din kaffemaskine

Kære kunde!

Velkommen til vores voksende ASKO familie!

Vi er stolte af vores elartikler. Vi håber, at dette produkt vil være en værdsat og pålidelig hjælp i mange år fremover.

Læs brugsanvisningen før brug. Den indeholder generelle tips, oplysninger om de indstillinger og justeringer, du kan foretage, og hvordan du bedst passer på dit apparat.

TIPS!

Du kan finde den seneste version af brugsanvisningen på vores hjemmeside.

Nyd madlavningen!

Din kaffemaskine

Beskrivelse af apparatet



- A. Min profil
- B. Indstillinger
- C. Brugerprofil
- D. Valgt aroma
- E. Tid
- F. Valgt mængde
- G. Aroma
- H. Mængde
- I. Rul til venstre/højre
- J. Drikke til rådighed til at vælge



Når denne startskærm vises, er apparatet klar til brug.

Din kaffemaskine

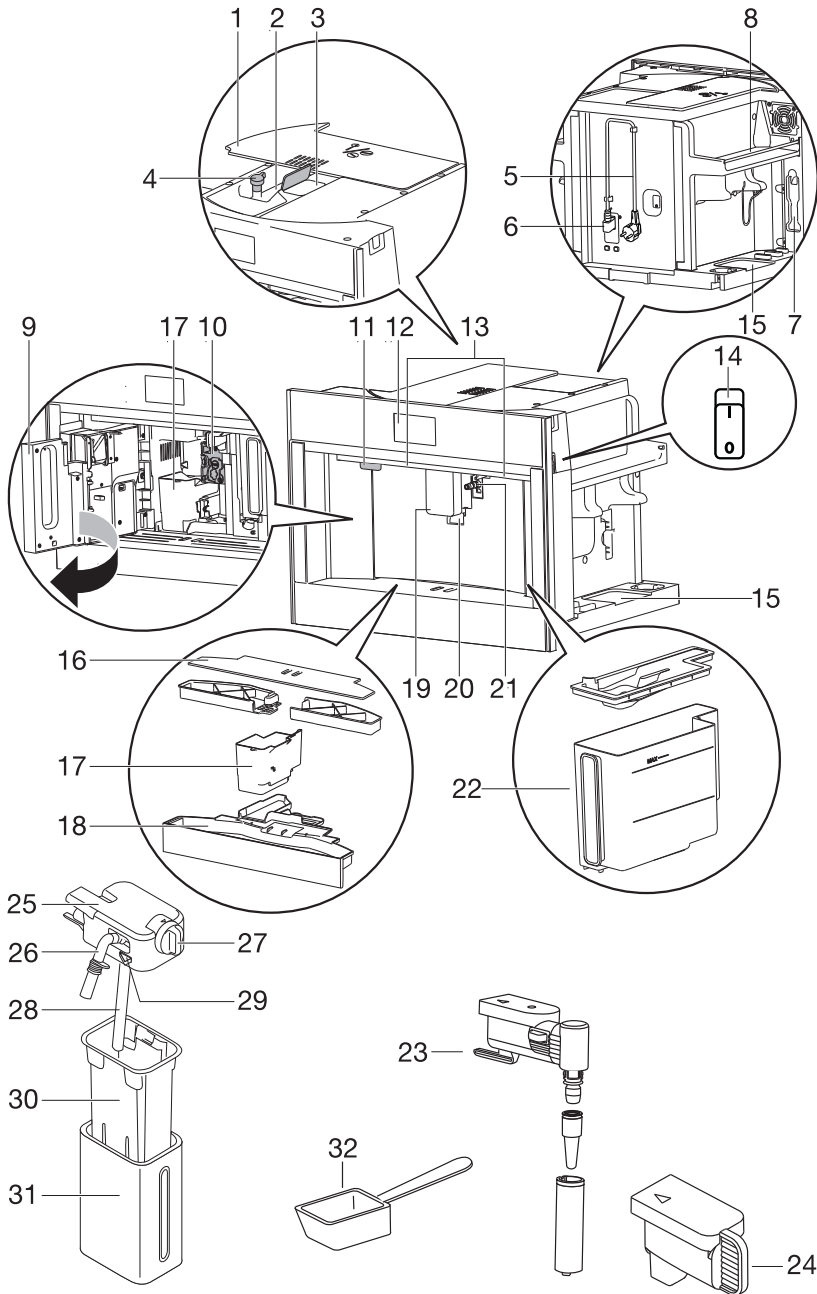

Din kaffemaskine

1. Låg på bønnebeholder
2. Bønnebeholder
3. Tragt til formalet kaffe (med låg)
4. Knap til justering af formalingsgrad
5. Ledning
6. IEC-stik
7. Plads til måleskeen
8. Kopvarmeområde
9. Servicelåge
10. Bryggeenhed
11. On/standby-knap
12. Kontrolpanel
13. Belysning
14. Hovedafbryder
15. Plads til tilbehør (venstre og højre)
16. Kopbakke
17. Kaffepulverbeholder
18. Drypbakke med niveauindikator
19. Kaffedyser (justerbar højde)
20. Koplys
21. Tilslutningsdyse til varmt vand
22. Vandbeholder
23. Dyse til varmt vand
24. Tilslutningsdyse til dæksel
25. Låg med mælkeskummer
26. Tud til mælkeskum (justerbar)
27. Skive til mælkeskum
28. Mælkeindløbsrør
29. Udløserknap
30. Mælkebeholder
31. Termobeklædning
32. Måleske til formalet kaffe

Vedligeholdelsessæt









- Indikatorpapir til 'Test af total hårdhed'
- Afkalker
- Vandblødgøringsfilter (kun visse modeller)
- Rengøringsbørste/rengøringsklud
- Mælkerenser
- O-ringe og smørefedt











Berøringstaster og -symboler

Berøringstaster	
	<p>Min profil</p> <p>Tilpas flere drikkevareindstillinger for den brugerprofil, der vises på startskærmen.</p> <ul style="list-style-type: none"> • Se kapitlet 'Tilpas drikke'. • Denne berøringstast kan ikke bruges, når gæsteprofilen vises på displayet.
	<p>Indstillinger</p> <ul style="list-style-type: none"> • Se kapitlet 'Menuen Indstillinger'.
	<p>Brugerprofil</p> <p>Tryk på denne knap for at vælge den korrekte brugerprofil. Der er adgang til seks forskellige brugerprofiler og én gæsteprofil.</p> <ul style="list-style-type: none"> • Hvis der vælges en drik, der er tilpasset til denne profil, kommer den med de tilpassede, gemte indstillinger. Se kapitlet 'Tilfør en drik, der er tilpasset'. • Hvis gæsteprofilen vælges, kommer der drikke med standardindstillingerne.
	<p>Tilpas en brugerprofil</p> <ul style="list-style-type: none"> • Se kapitlet 'Tilpas en brugerprofil'.
	<p>Aroma</p> <ul style="list-style-type: none"> • Berør denne tast (flere gange) for at vælge 'Formålet' eller for at vælge aromaen.
	<p>Mængde</p> <ul style="list-style-type: none"> • Berør denne tast (flere gange) for at vælge kaffemængden.
	<p>Rul til venstre/højre</p> <ul style="list-style-type: none"> • Berør disse taster, indtil den korrekte variabel vises på displayet.
 Ok	<p>OK</p>
 Stop	<p>Stop</p>
 Esc	<p>Annullér</p> <p>Annullér eller gå et trin tilbage.</p> <ul style="list-style-type: none"> • Værdier gemmes ikke.

Din kaffemaskine

Skemaet er fortsat fra forrige side

Berøringstaster	
	Næste
	Minus (-) / Plus (+) <ul style="list-style-type: none">Tilpas aromaen, når du tilpasser en drikkevare.
	Start
	Tilgå <ul style="list-style-type: none">Tilgå en menu.
	Dobbelt espresso <ul style="list-style-type: none">Denne berøringstast vises på displayet nogle få sekunder ved starten af brygning af en espresso.
 Extra	Ekstra <ul style="list-style-type: none">Øg mængden af vand til den drik, der forberedes.
	Tænd/sluk <ul style="list-style-type: none">Indstilling er 'off'.
	Tænd/sluk <ul style="list-style-type: none">Indstilling er 'on'.

Symboler	
 my	Min aroma (hvis programmeret) / standard
	<ul style="list-style-type: none"> • Formalet
 my	<ul style="list-style-type: none"> • Ekstra lys
 my	<ul style="list-style-type: none"> • Lampe
 my	<ul style="list-style-type: none"> • Medium
 my	<ul style="list-style-type: none"> • Stærk
 my	<ul style="list-style-type: none"> • Ekstra stærk
 my	Min mængde (hvis programmeret) / standard
 my	<ul style="list-style-type: none"> • Lille
 my	<ul style="list-style-type: none"> • Medium
 my	<ul style="list-style-type: none"> • Stor
 my	<ul style="list-style-type: none"> • Ekstra stor
	Indstillingerr gemt
	Standardværdi
	Funktionen auto-start aktiveret
	Strømbesparelse aktiveret
	Filter aktiveret

Betjening

Før du bruger apparatet første gang

Fjern emballagen. Vær sikker på, at produktet er komplet og ikke beskadiget. Kontrollér om alt tilbehør er til stede. Brug ikke apparatet, hvis det er synligt beskadiget. Kontakt serviceafdelingen, hvis der er nogle problemer.

BEMÆRK!

- Der er brugt kaffe til at teste apparatet på fabrikken. Derfor er det helt normalt, at der er spor efter kaffe i kværnen.
- Tilpas vandhårdheden så hurtigt som muligt. Følg vejledningen i kapitlet 'Indstil vandhårdheden'.

TIPS!

For at forbedre apparats ydeevne anbefaler vi, at der installeres et vandblødgøringsfilter. Hvis din model ikke er forsynet med filter, kan der købes et hos serviceafdelingen.

BEMÆRK!

- Brug altid friskt, rent postevand, flaskevand uden tilsatte mineraler eller destilleret vand, der er egnet til indtagelse.
- Første gang apparatet bruges, er vandkredsløbet tomt. Apparatet kan være meget støjende. Støjen mindskes, når kredsløbet fyldes med vand.
- Første gang apparatet bruges, skal der laves 4-5 kopper kaffe, før det begynder at give resultater, der er tilfredsstillende.
- Når de første 5-6 drikke laves, er det normalt at høre støj fra kogende vand. Denne støj mindskes under brug.
- Træk apparatet fremad for at få adgang til hovedafbryderen, pladsen med tilbehør og låget på bønnebeholderen. Træk kaffedyserne fremad for at åbne servicelågen.
- Brug tilbehørsholderen til kaffetilbehør (for eksempel kaffebønner).

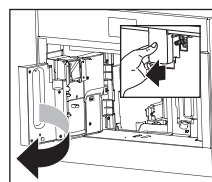
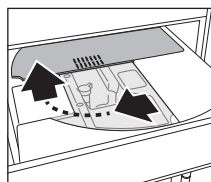
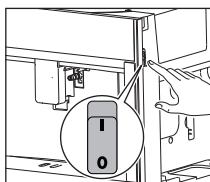
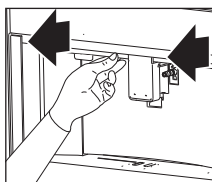

BEMÆRK!

Læs og følg instruktionerne på displayet. Displayet viser information og de berøringstaster, der skal bruges. Vigtig information ledsages af et lydsignal.

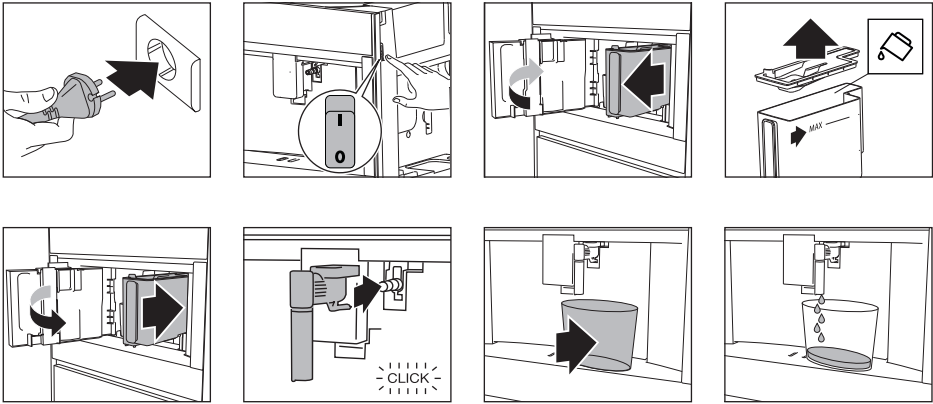

Apparatet går automatisk på standby. Det er nu klar til normal brug.

⚠ ADVARSEL!

Fare! Risiko for forbrændinger.

Under skylning strømmer der en smule varmt vand ud af kaffedyserne. Undgå kontakt med vandsprøjt. Lad ikke apparatet forblive uden overvågning, mens der tilføres varmt vand.

Sæt apparatet på 'On'

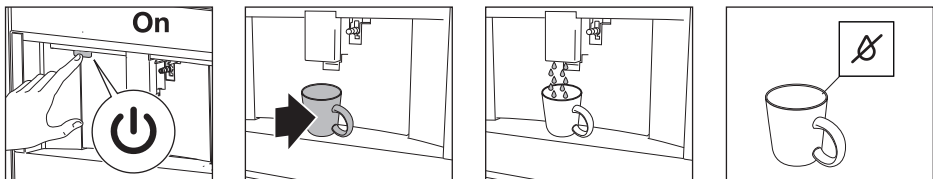

Apparatet er klar til brug, hvis det har nået korrekt temperatur.

Startskærmen vises.

BEMÆRK!

Hver gang apparatet sættes på 'On', udføres der en automatisk forvarmning og skyllecycus. Denne cyklus kan ikke afbrydes. Apparatet er først klar til brug efter afslutningen af denne cyklus.

TIPS!

Sæt en kop under dyserne. Saml det varme vand fra skyllecyclussen til at opvarme koppen.

BEMÆRK!

Skub ikke til hovedafbryderen, mens apparatet er sat på 'On'.

Betjening

Sæt apparatet på 'Standby' og 'Off'

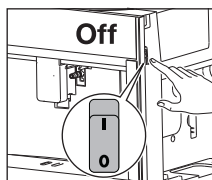
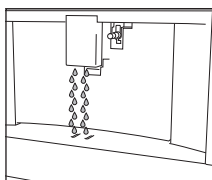
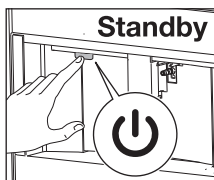

BEMÆRK!

Hver gang apparatet er sat på 'Standby' efter at være brugt til at lave kaffe, udføres der en automatisk skyllecycklus.

TIPS!

- Hvis apparatet ikke bruges i længere tid, skal apparatet sættes på 'Off'.
- Stil hovedafbryderen på siden af apparatet på 0 (fra) for at afbryde strømforsyningen til apparatet.

Vigtige tips og tricks, når du laver kaffe

- Tilførslen af kaffe kan standses til enhver tid.
- Når tilførslen er afsluttet, kan du øge mængden af vand.
- Drikkevarer kan tilpasses.
- Justér formalingsniveauet, hvis kaffen leveres en dråbe ad gangen eller er for tynd og ikke cremet nok.
- Lav varmere kaffe:
 - Lav en skyllecycklus og varm kopperne med varmt vand fra skyllecyklussen.
 - Tilføj varmt vand for at opvarme kopperne.
 - Brug kopvarmerindstillingen til at varme kopperne.
 - Øg kaffetemperaturen.
- Sænk dyserne så tæt som muligt til koppen. Dette gør kaffen mere cremet.
- Efter kaffetilførslen nulstilles aromaindstillingen og mængdeindstillingen til 'original opskrift'.
- Når en drik er lavet, er apparatet klar til at lave den næste drik.

Lav kaffe ved at bruge kaffebønner

BEMÆRK!

Brug ikke grønne, karameliserede eller kandiserede kaffebønner. De kan gøre kaffekværnen ubrugelig.

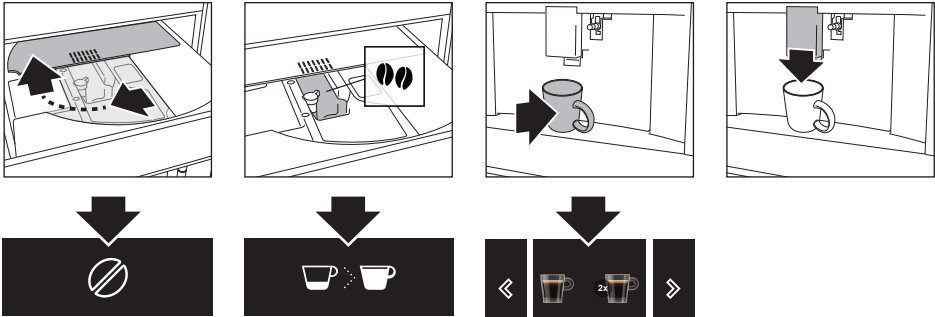

Lav kaffe ved at bruge formalet kaffe

BEMÆRK!

- Tilsæt kun formalet kaffe, når apparatet er sat på 'On'. Ellers kan kaffen spredes gennem indersiden af apparatet og beskadige det.
- Lav kun en kop kaffe ad gangen. Brug ikke mere end 1 måleske.
- Vær sikker på, at tragten ikke er blokeret (se kapitlet 'Vedligeholdelse').

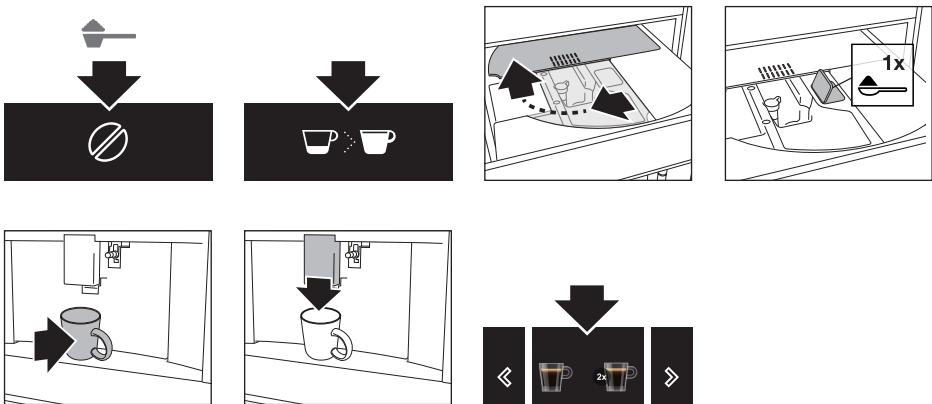

Indstilling af formalingsgrad

Kaffekværnen er som standard indstillet til at tilberede kaffen korrekt. Den burde ikke kræve regulering i første omgang. Formalingsgraden kan dog justeres:

Betjening

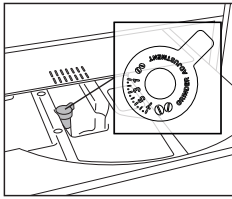

- hvis kaffen tilføres for langsomt eller slet ikke.
 - Drej knappen et klik med uret i retning af 7.
- for en stærkere, mere cremet kaffe.
 - Drej knappen et klik mod uret i retning af 1.



BEMÆRK!

- Drej kun knappen, når kaffekværnen kører (under starten af kaffeforberedelsen). Drej knappen et klik ad ad gangen. Når du har lavet mindst 2 kopper kaffe, drej knappen et klik mere, hvis justeringen ikke gav det ønskede resultat.

Lav mælkebaserede, varme drikke

TIPS!

- Brug skummet eller delvist skummet mælk ved køleskabstemperatur (ca. 5°C) for at få en rigere og tættere skum.

Dreje-position	Beskrivelse	Anbefalet til...
	Ingen skum	Caffe latte / varm mælk
	Min. Skum	Latte macchiato
	Maks. Skum	Cappuccino / skummet mælk

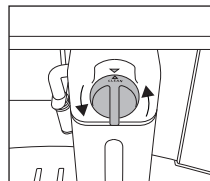
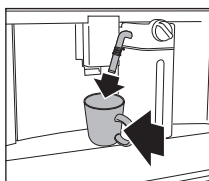
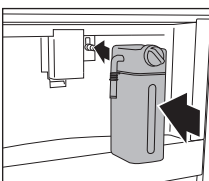
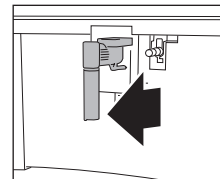
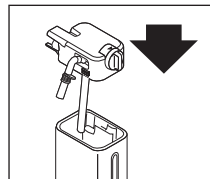
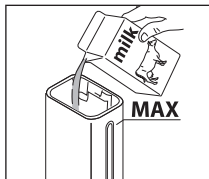
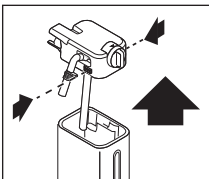

BEMÆRK!

Efter tilførsel af en mælkebaseret, varm drik viser displayet meddelelsen CLEAN (se kapitlet 'Vedligeholdelse').

Bryg to kopper kaffe

Med denne maskine kan du brygge en perfekt espresso eller kaffe. For at sikre kvaliteten af hver enkelt kop har vi valgt ikke at give mulighed for at brygge to kopper kaffe samtidigt.

Tilpas drikke

På maskinen kan du vælge blandt seks forskellige profiler, der hver er tilknyttet et særskilt ikon. Til hver drik kan du gemme den brugertilpassede aroma og mængde i en profil.

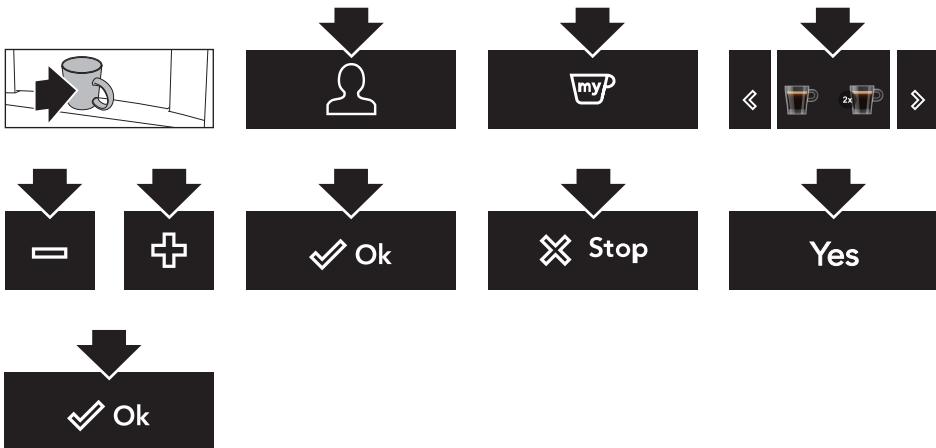

Tilfør en drik, der er tilpasset'.

Sørg for, at startskærmen viser den korrekte brugerprofil. Hvis der vælges en drik, der er tilpasset til denne profil, kommer den med de tilpassede, gemte indstillinger.

TIPS!

Rækkefølgen, i hvilken alle drikke til en brugerprofil vises, er baseret på udvælgelsesfrekvensen.



TIPS!

Hvis gæsteprofilen vælges, kommer der drikke med standardindstillingerne.

Betjening

Tilpas en brugerprofil



Tilfør varmt vand eller damp

 **VARM OVERFLADE!**

Fare! Risiko for forbrændinger.

- Lad ikke apparatet forblive uden overvågning, mens der tilføres varmt vand eller damp.
- Undgå forbrændinger fra sprøjt. Stop altid forsyningen af varmt vand eller damp, inden koppen med væsken fjernes.

TIPS!

Brug damp til at opvarme eller skumme væske. Dyp varmtvandsdysen i væsken. Når ønsket temperatur eller skumniveauet er nået, stop damptilførslen.

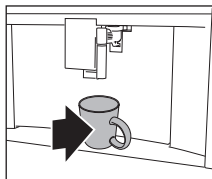
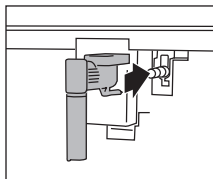

TIPS!



Tips når der bruges damp til at skumme mælk

- Når størrelsen på koppen vælges, husk på, at væsken fordobles eller tredobles i volumen.
- For en mere cremet skum, drej koppen op og ned med langsomme bevægelser.

BEMÆRK!



Rengør varmtvandsdysen, hver gang den har været brugt til at skumme mælk (se kapitlet 'Vedligeholdelse').

Menuen Indstillinger

	<p>Skyller Rengør og opvarm apparatets indvendige kredsløb. Tilfør varmt vand fra kaffedyserne og varmtvandsdysen (hvis indsat).</p> <ul style="list-style-type: none"> • Sæt en beholder med en mindste kapacitet på 100 ml under kaffe- og varmtvandsdyserne.
	<p>Afkalkning Se kapitlet 'Vedligeholdelse'.</p>
	<p>Vandfilter Se kapitlet 'Vedligeholdelse'.</p>
	<p>Drikkevareindstillinger Kig på dine tilpassede indstillinger for hver profil. Nulstil standardværdierne for hver enkelt drik.</p> <ul style="list-style-type: none"> • Se også 'Standardværdier' for yderligere oplysninger.
	<p>Indstil tid Justér det aktuelle klokkeslæt vist på displayet.</p>
	<p>Auto-start Indstil auto-starttiden. På det tidspunkt er apparatet klar til at lave kaffe med det samme.</p> <ul style="list-style-type: none"> • For at bruge denne indstilling, sørg for, at tidspunktet på dagen er indstillet korrekt. • Det tilsvarende symbol vises ved siden af tiden for at angive, at indstillingen er aktiveret.
	<p>Auto-sluk (standby) Indstil tidspunktet for, hvornår apparatet skal gå på standby.</p>
	<p>Kopvarmer Ventilatoren blæser varm luft ind i kopvarmerområdet.</p> <ul style="list-style-type: none"> • Apparatets restvarme bruges til opvarmning af koppen. Opvarmningsresultatet afhænger af, hvornår maskinen er sat på 'On'.
<p>ECO</p>	<p>Strømbesparelse Energiforbruget er sænket i overensstemmelse med EU-reglerne.</p> <ul style="list-style-type: none"> • Det tilsvarende symbol vises ved siden af tiden for at angive, at indstillingen er aktiveret. • Man skal muligvis vente nogle få sekunder, før den første kaffe kommer.

Indstillinger

Skemaet er fortsat fra forrige side

	Kaffetemperatur Indstil temperaturen på det vand, der bruges til at lave kaffe.
	Vandhårdhed Se kapitlet 'Vedligeholdelse'.
	Vælg sprog Indstil sproget vist på displayet.
	Lyd Sæt bip-lyden på on eller off. <ul style="list-style-type: none">• Der kan høres en bip-lyd hver en tast berøres, og når der indsættes/fjernes tilbehør.
	Belysning Sæt lyset på on eller off. <ul style="list-style-type: none">• Kopolyset dukker op hver gang der kommer en drik og under hver skyllecyklus.
	Baggrund Indstil farven på displaybaggrunden.
DEMO	Demotilstand Start demofunktionen for at se hovedfunktionerne. <ul style="list-style-type: none">• Hvis du vil forlade demofunktionen, skal du indstille maskinen til 'Standby'.
	Standardværdier Nulstil alle menuindstillinger og programmerede mængder tilbage til standardværdierne (med undtagelse af sprog).
	Statistikker Vis statistikker vedrørende apparatet.

Rengøring af apparatet

ADVARSEL!

Læs og følg instruktionerne på displayet. Displayet viser information og de berøringstaster, der skal bruges. Vigtig information ledsages af et lydssignal.

BEMÆRK!

- Brug ikke opløsningsmidler, slibemidler, alkohol eller kemiske produkter til at rengøre apparatet!
- Brug ikke metalgenstande til at fjerne skorper eller kaffeaflejringer. Sådanne kan ridse metal- eller plastikoverflader.
- Det er kun mælkebeholderen, der kan tåle opvaskemaskine. Rengør ikke apparatets andre komponenter i opvaskemaskinen!

Regelmæssig rengøring

- Varmtvandsdysen (hver gang den har været brugt til at skumme mælk).
- De indvendige rør i mælkebeholderen og tilslutningsdysen til varmt vand (hver gang der kommer en mælkebaseret, varm drik).
- Mælkebeholderen og alle komponenterne (omkring en gang om måneden).
- Apparatets indvendige kredsløb.
- Kaffepulverbekholderen.
- Drypbakke.
- Kaffemaskinens indvendige side (omkring en gang om måneden).
- Vandbeholderen (omkring en gang om måneden, og når vandblødgøringsfiltret udskiftes).
- Kaffedyserne.
- Tragten til formalet kaffe (omkring en gang om måneden).
- Bryggeenheden og indløbsenheden (mindst en gang om måneden).

Særlig rengøring

- To gange om året skal bryggeenheden skilles ad, delene rengøres og bryggeenhedens og indløbsenhedens O-ringe smøres (se 'Rengøring af bryggeenheden/indløbsenheden to gange om året').
- Hver gang mælkebeholderen er tom, anbefaler vi at rengøre alle komponenter ved hjælp af mælkerenseren (se 'Brug mælkerenser').

Rengøring af varmtvandsdysen.

Rengør varmtvandsdysen hver gang den har været brugt til at skumme mælk. Dette hindrer dannelse af mælkrester og forhindrer en tilstopning.

Vedligeholdelse



VARM OVERFLADE!

Vent et par minutter på at varmtvandsdysen afkøler.

BEMÆRK!

Vask alle dele på dysen grundigt med en svamp og varmt vand.

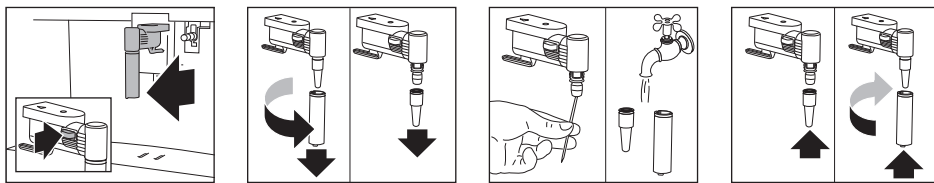

Rengør de indvendige rør på mælkebeholderen og dysen

Hver gang der kommer en mælkebaseret, varm drik, viser displayet meddelelsen CLEAN. Sæt en tom kop under mælkedysen, før den instruktion, der vises på displayet, følges. Lad mælkebeholderen blive i apparatet (det er ikke nødvendigt at tømme den).

ADVARSEL!

Fare! Risiko for forbrændinger.

Når mælkebeholderens indvendige rør rengøres, slipper der lidt varmt vand og damp ud af dysen til skumning af mælk. Undgå kontakt med vandsprøjt.

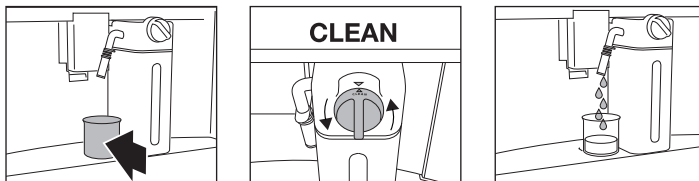

Rengøringen stopper automatisk.

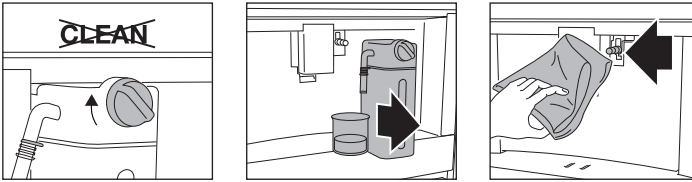

Alle mælkerester er nu fjernet.

BEMÆRK!

- For at forberede et par cappuccinoer og kopper mælkebaseret kaffe, bekræft kun meddelelsen CLEAN, når den sidste drik er lavet. For at fortsætte med at lave de næste drikke, berør tasten Escape.
- Hvis tasten Escape berøres, vises der et symbol på displayet for at minde om, at mælkebeholderens indvendige rør skal rengøres.

Rengør alle komponenter på mælkebeholderen

⚠ ADVARSEL!

Termohuset må ikke fyldes med eller nedsænkes i vand. Rengør kun med en fugtig klud.

Vask alle komponenter på mælkeskummeren grundigt med varmt vand og et mildt opvaskemiddel.

BEMÆRK!

Det er kun mælkebeholderen, der kan tåle opvaskemaskine.

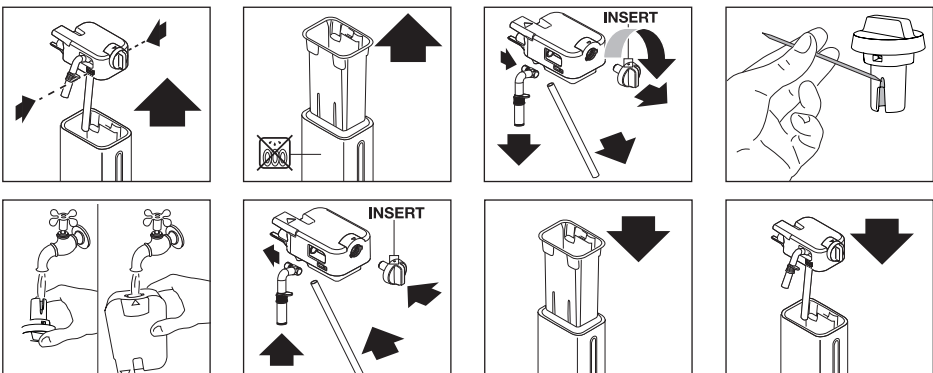

Rengøring af apparatets indvendige kredsløb.

Hvis apparatet ikke bruges i mere end 3 eller 4 dage, anbefaler vi helt bestemt at overholde disse trin, inden det bruges igen.

Vedligeholdelse

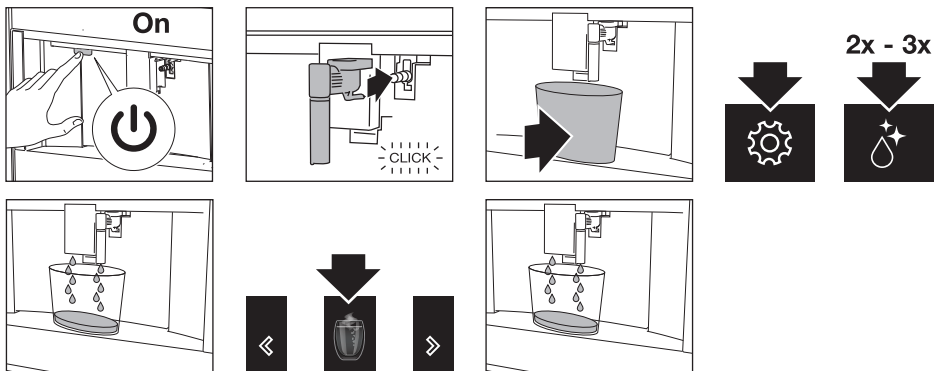

Rengøring af kaffepulverbeholderen

BEMÆRK!

- Der vises en meddelelse om at tømme pulverbeholderen 72 timer efter den første kaffe er brygget. Sæt ikke apparatet på 'Off' med hovedafbryderen. Hvis man gør det, kan de 72 timer ikke beregnes korrekt.

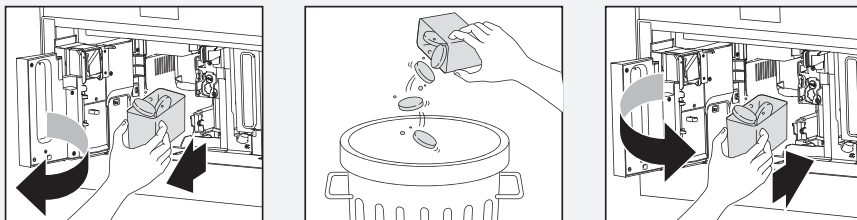

- Når drypbakken fjernes, skal pulverbeholderen tømmes, selv om den indeholder lidt pulver. Hvis dette ikke er gjort, før den næste kaffe laves, kan pulverbeholderen fylde mere end forventet og tilstoppe apparatet.

Rengøring af drypbakken

BEMÆRK!

Rengør og tøm drypbakken, før indikatoren er over kopbakken. Hvis det ikke gøres, kan vandet løbe over kanten og beskadige apparatet, den overflade, den hviler på, eller det omgivende område.

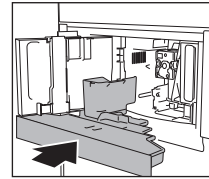
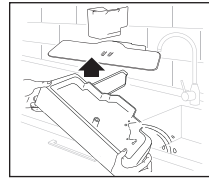
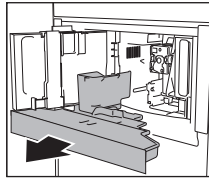
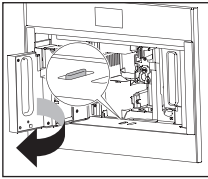

Rengøring af indersiden på kaffemaskinen

⚠ ADVARSEL!

Før de indvendige dele rengøres, skal apparatet sættes på 'Standby'. Sænk ikke kaffemaskinen i vand.

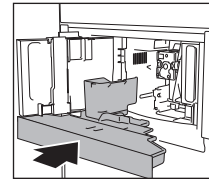
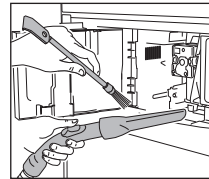
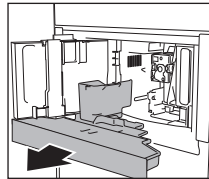
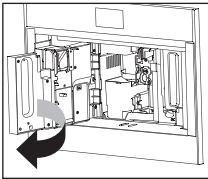

Rengøring af vandbeholderen

BEMÆRK!

Rengør vandbeholderen med en fugtig klud og lidt mildt opvaskemiddel. Skyl grundigt, inden beholderen fyldes og den sættes tilbage i apparatet.

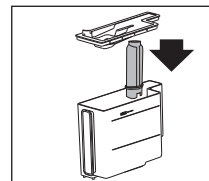
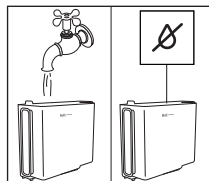
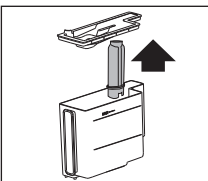

Rengøring af kaffedyserne

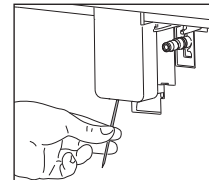
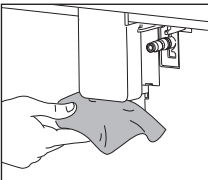

Vedligeholdelse

Rengøring af tragt til formalet kaffe

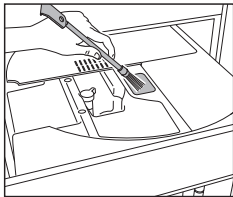

Afkalkning af apparatet

Afkalk apparatet, når den relevante meddelelse vises på displayet.

- For at afkalke med det samme, læs og følg instruktionerne på displayet.
- For at afkalke apparatet senere, berør tasten Escape.
 - Der vises et symbol på displayet for at minde om, at apparatet skal afkalkes.

⚠ ADVARSEL!

Før brugen læses brugsanvisningen og mærkningen på afkalkningspakken. Der må kun bruges afkalker, der er godkendt af producenten. Bruges der uegnet afkalker og/eller laves der en forkert afkalkning, kan det føre til fejl, der ikke er dækket af producentens garanti.

⚠ ADVARSEL!

Fare! Risiko for forbrændinger.

Varmt vand indeholdende syre løber ud af varmtvandsdysen. Pas på at undgå kontakt med sprøjt fra denne opløsning.

BEMÆRK!

- Der gennemføres automatisk en række skylninger og pauser for at fjerne alle kalkrester inde i kaffemaskinen. Tøm beholderen hver gang, efter den har opsamlet skyllevandet.
- Hvis et filter tidligere er fjernet, viser displayet en meddelelse, hvornår filtret skal sættes i huset. Hvis der ikke var noget filter, kan dette trin overspringes.
- Hvis afkalkningscyklussen ikke afsluttes korrekt (f.eks ingen elektricitet) anbefaler vi at gentage cyklussen.
- Hvis vandbeholderen ikke er fyldt til MAX-niveauet i slutningen af afkalkningen, beder apparatet om en tredje skylning for at sikre, at afkalkningsopløsningen er fuldstændigt fjernet fra apparatets indvendige kredsløb. Før skylning påbegyndes, husk at tømme drypbakken.
- Apparatet kan kræve afkalkningscyklusser med meget korte intervaller. Dette er normalt på grund af apparatets avancerede kontrolsystem.

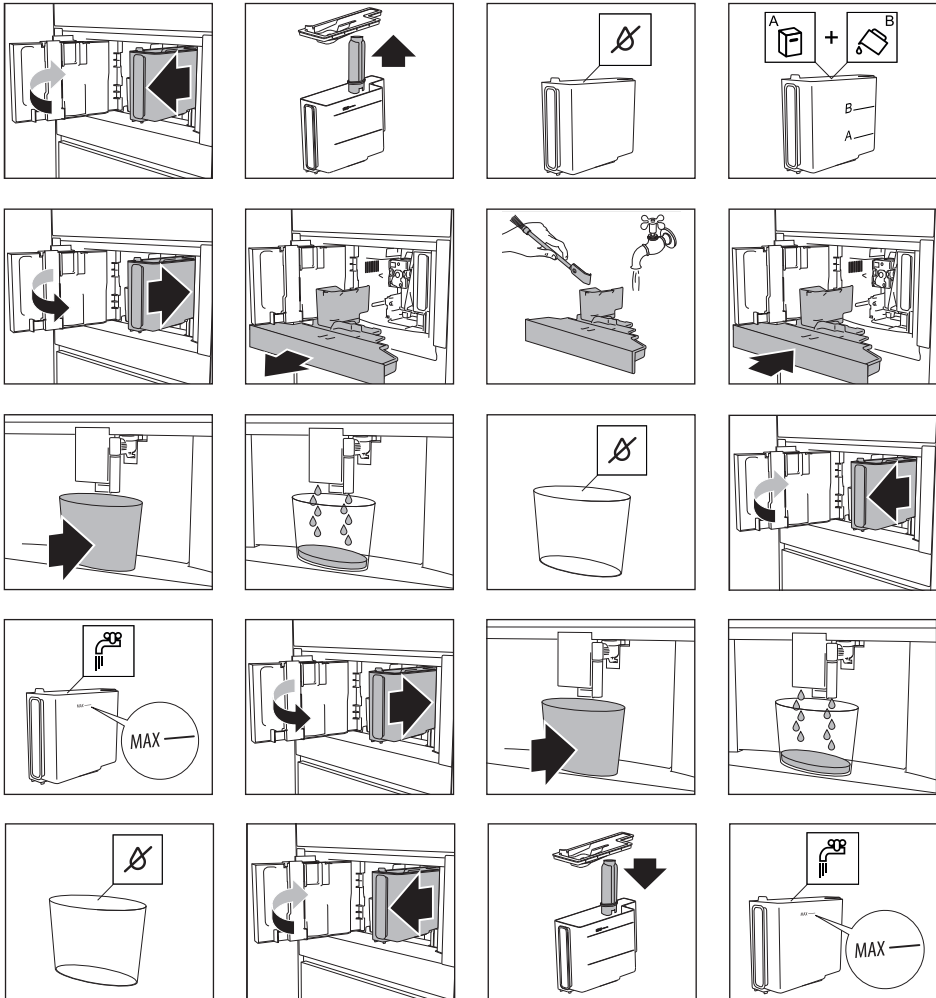

Indstilling af vandhårdhed

BEMÆRK!

Apparatet er som standard indstillet til et hårdhedsniveau på 4. Apparatet kan også programmeres i overensstemmelse med vandforsyningsens hårdhed i forskellige områder.

Apparatet har sjældnere behov for afkalkning, hvis dette hårdhedsniveau er lavere.

Dyk indikatorpapiret "Total hårdhedstest" (vedlagt instruktionerne) i et glas vand i et sekund.

Efter omkring et minut kan der ses røde firkanter.

Vedligeholdelse

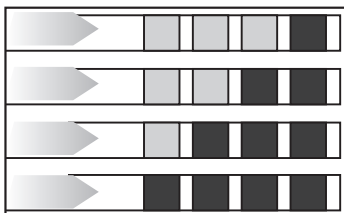

Niveau 1: Blødt vand

Niveau 2: Moderat hårdt vand

Niveau 3: Hårdt vand

Niveau 4: Meget hårdt vand

1x/2x/3x/4x

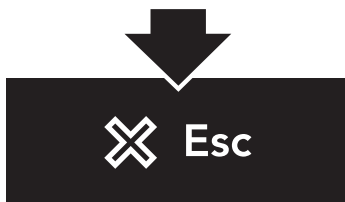

Apparatet er nu programmeret med de nye indstillinger for vandhårdhed.

Installér et vandblødgøringsfilter

BEMÆRK!

Visse modeller er udstyret med et vandblødgøringsfilter. Hvis det ikke er tilfældet med din model, anbefales det at købe et fra serviceafdelingen.

BEMÆRK!

Filtret holder omkring to måneder, hvis apparatet bruges normalt. Hvis kaffemaskinen henstår og ikke er i brug med filtret installeret, holder det maksimalt 3 uger.

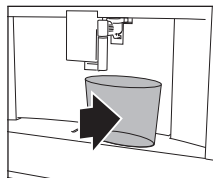
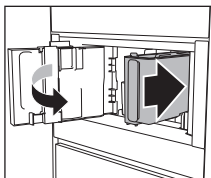
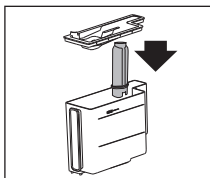
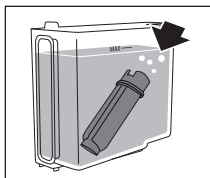
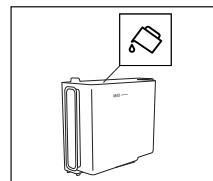
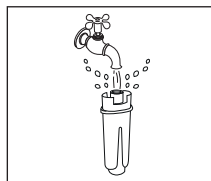
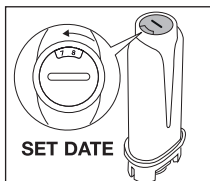

Vandfiltersymbolet vises på displayet ved siden af klokkeslættet. Dette indikerer, at filtret er aktiveret.

Udskift vandblødgøringsfilter

Udskift filtret, når den relevante meddelelse vises på displayet.

- For at udskifte filtret med det samme, læs og følg instruktionerne på displayet.
- For at udskifte filtret senere, berør tasten Escape.
 - Der vises et symbol på displayet for at minde om, at filtret skal udskiftes.

TIPS!

Kig på billederne i det foregående afsnit, hvordan filtret skal installeres.

BEMÆRK!

Efter to måneder (se datovisningen) eller når apparatet ikke er blevet brugt i 3 uger, skal filtret udskiftes, selvom meddelelsen endnu ikke er blevet vist.

Fjernelse af vandblødgøringsfilter

If you want to use the appliance without the filter, you must remove it and notify the appliance of its removal.

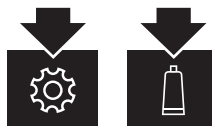
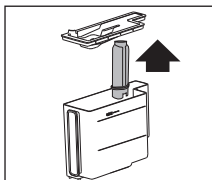
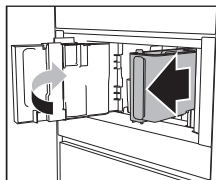

Rengøring af bryggeenheden/indløbsenheden en gang om måneden

⚠ ADVARSEL!

- Fjern ikke bryggeenheden, mens apparatet er sat på 'On'. Sæt apparatet på 'Standby'. Brug ikke magt til fjernelse af bryggeenheden.
- Brug ikke opvaskemiddel til rengøring af bryggeenheden. Det vil fjerne det smøremiddel, der er påført indersiden af stemplet.

Vedligeholdelse

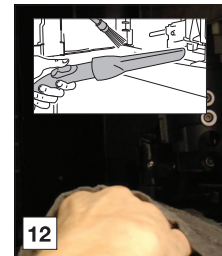
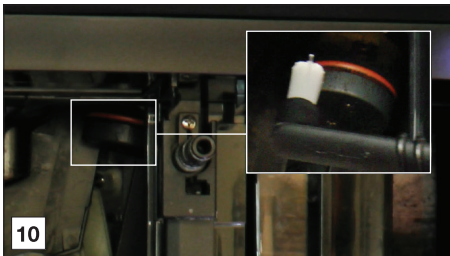
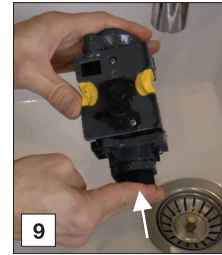
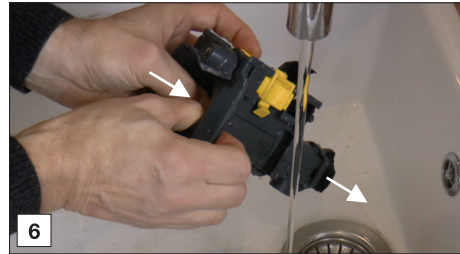
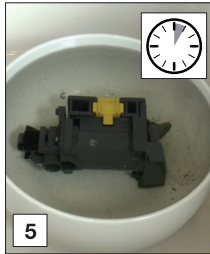
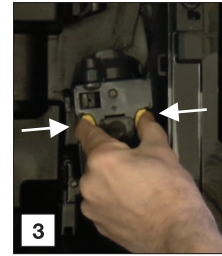
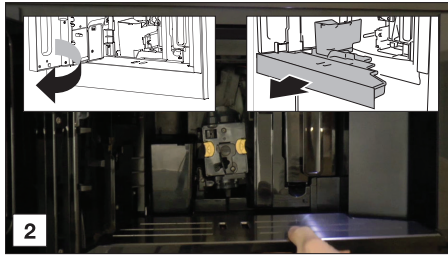
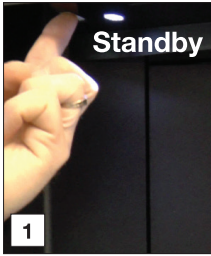

Rengøring af bryggeenheden/indløbsenheden to gange om året

⚠ ADVARSEL!

- Fjern ikke bryggeenheden, mens apparatet er sat på 'On'. Sæt apparatet på 'Standby'. Brug ikke magt til fjernelse af bryggeenheden.
- Brug ikke opvaskemiddel til rengøring af bryggeenheden. Det vil fjerne det smøremiddel, der er påført indersiden af stemplet.

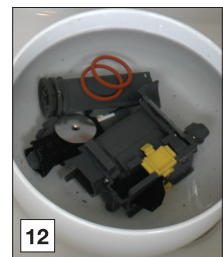
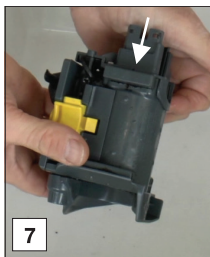
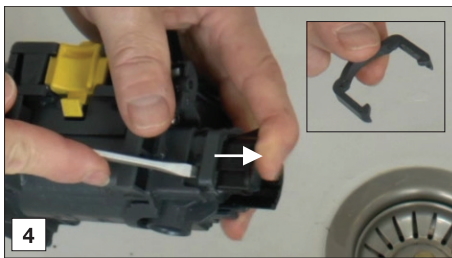
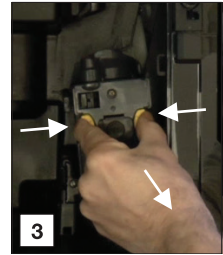
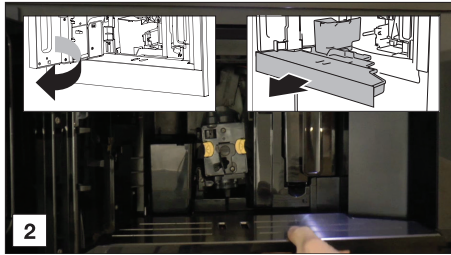
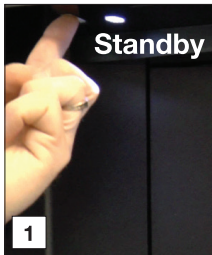

Vedligeholdelse

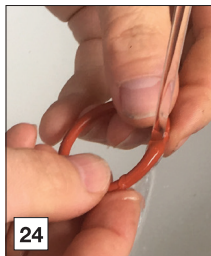
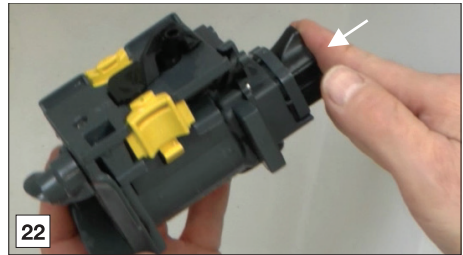
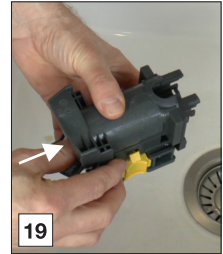

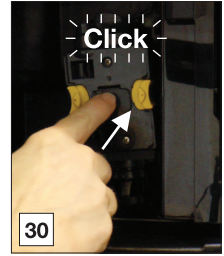
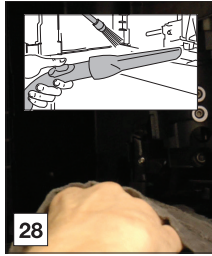

Brug af mælkerenseren

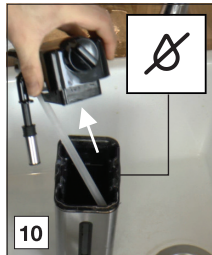
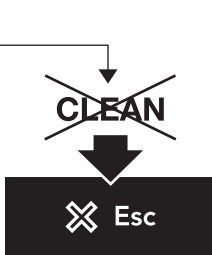
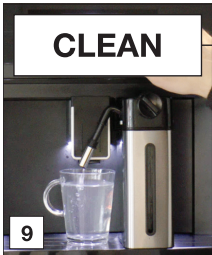
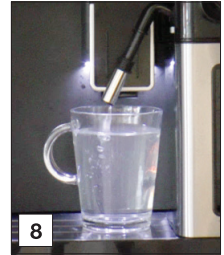
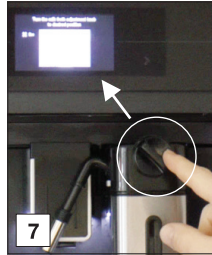
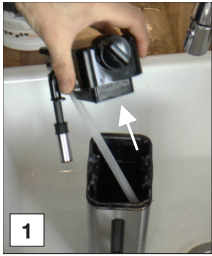



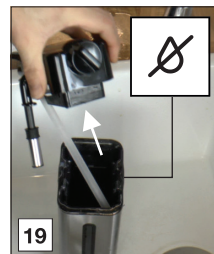
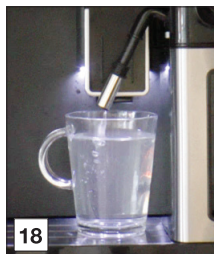
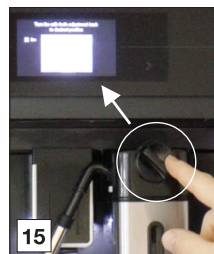

Vedligeholdelse



ADVARSEL!

Læs og følg instruktionerne på displayet. Displayet viser information og de berøringstaster, der skal bruges. Vigtig information ledsages af et lydsignal.

Hvis den givne instruktion, der vises på displayet, eller det givne middel i tabellen nedenfor, ikke er løsningen på et problem, kontakt kundeservice.

Problem	Mulig årsag	Afhjælpning
	Apparatets indre er meget beskidt.	Rengør indersiden på apparatet grundigt. Adskil og rengør bryggeenheden.
	Påmindelse om, at apparatet har behov for afkalkning og/ eller filtret skal udskiftes.	Udskift eller fjern vandfiltret og/eller afkalk apparatet så hurtigt som muligt.
	Påmindelse om at rengøre rørene inde i mælkebeholderen.	Drej skiven til justering af mælkeskum til 'CLEAN'.
	Påmindelse om at udskifte filtret.	Udskift eller fjern vandfiltret.
	Påmindelse om at afkalke apparatet.	Afkalk apparatet så hurtigt som muligt.
Kaffen er ikke varm.	Kopperne blev ikke forvarmet.	Varm kopperne ved at skylle dem med varmt vand (varmtvandsfunktionen kan bruges).
	Bryggeenheden er afkølet, fordi der er gået flere minutter siden den sidste kaffe blev lavet.	Før der laves kaffe, brug skyllefunktionen til at opvarme bryggeenheden.
	Der er indstillet en lav kaffetemperatur.	Vælg en højere kaffetemperatur.
Kaffen er tynd eller ikke cremet nok.	Kaffen er malet for groft.	Indstil formalingsgraden.
	Kaffen er ikke som den skal være.	Brug kaffe til espressomaskiner.
Kaffen tilføres for langsomt eller et dryp ad gangen.	Kaffen er malet for fint.	Indstil formalingsgraden.
Skiverne af formalet kaffe er bløde og svampede.	Formalingsgraden er ikke korrekt.	Justér formalingsgraden (i retning af 1).
Kaffen kommer ikke ud af en eller begge dyser.	Kaffedyserne er blokeret.	Rengør kaffedyserne.

Fejlfinding

Skemaet er fortsat fra forrige side

Problem	Mulig årsag	Afhjælpning
Apparatet laver ikke kaffe.	Apparatet har registreret urenheder i dets interne kredsløb. Se informationen på displayet.	Vent på, at apparatet er klar til brug igen, og vælg den ønskede drik igen.
Apparatet starter ikke.	Apparatet er ikke sat på 'On'.	Tryk på hovedafbryderen for at sætte apparatet på 'On'.
		Tryk på knappen On for at sætte apparatet på 'On'.
Bryggenheden kan ikke fjernes.	Apparatet er ikke sat korrekt på 'Standby'.	Tryk på knappen Standby for at sætte apparatet på 'Standby'.
	Drypbakken er ikke fjernet.	Fjern drypbakken.
	Bryggenheden er ikke i korrekt position.	Luk lågen og sæt apparatet på 'On'. Bryggenheden vender automatisk tilbage til korrekt position.
Apparatet laver en underlig lyd (ikke som normalt).	Bryggenheden og indløbsenheden er snavsede.	Rengør indløbsenheden og alle dele af bryggenheden. Smør O-ringene med smørefedt.
Mod slutningen af afkalkningen vil apparatet have en tredje skylning.	Under de to skyllecyklusser er vandbeholderen ikke fyldt til MAX-niveauet.	Følg instruktionerne på displayet.
Mælken kommer ikke ud af mælkedysen.	Låget på mælkebeholderen er snavset.	Rengør alle komponenter på mælkebeholderen.
Mælken indeholder store bobler og sprøjter ud af mælkedysen eller der er for lidt skum.	Mælken er ikke kold nok eller er ikke skummet halvt eller slet ikke skummet.	Brug skummet eller halvt skummet mælk ved køleskabstemperatur (omkring 5 °C). Hvis resultatet ikke er som du ønsker, prøv at skifte til en anden mælk.
	Skiven til at skumme mælke er forkert justeret.	Justér skiven til justering af mælkeskum.
	Låget på mælkebeholderen eller skiven til mælkeskum er snavset.	Rengør alle komponenter på mælkebeholderen.
	Tilslutningsdysen til varmt vand er snavset.	Rengør dysen.

Bortskaffelse af apparat og emballage

Der er anvendt bæredygtige materialer til fremstilling af dette apparat. Dette apparat skal bortskaffes på en ansvarlig måde, når det ikke længere kan bruges. Rådfør dig med de lokale myndigheder for yderlige oplysninger om, hvordan dette gøres.

Apparatets emballage kan genbruges. Følgende materialer er blevet anvendt:

- karton;
- polyætylen film (PE);
- CFC-fri polystyren (PS hårdt skum).

Disse materialer skal bortskaffes på forsvarlig vis og i henhold til myndighedernes bestemmelser.

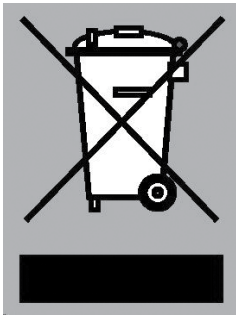

Dette produkt er mærket med en overkrydset skraldespandsymbol for at minde dig om forpligtigelsen til at bortskaffe husholdningsapparater separat. Det betyder, at apparatet ikke må smides ud med køkkenaffaldet, når det ikke længere kan bruges. Apparatet skal bringes til en særlig kommunal indsamlingsfacilitet eller til en forhandler, der yder denne service.

Separat behandling af husholdningsapparater forhindrer eventuel negativ påvirkning af miljø og folkesundhed, der ellers kunne opstå som følge af ukorrekt bortskafning. Det sikrer, at de materialer, som apparatet består af, kan genindvindes for at opnå betydelige besparelser inden for energi og råmaterialer.



Overensstemmelseserklæring

Vi erklærer hermed, at vores produkter opfylder de gældende europæiske direktiver, ordrer og vedtægter, såvel som de krav, der er angivet i de refererede standarder.

Sikkerhed

ADVARSEL!

Hvis sikkerhedsinstruktioner og advarsler ikke overholdes, kan fabrikanten ikke holdes ansvarlig for nogen efterfølgende skade.

- Når du fjerner emballagen, skal du sikre, at produktet er komplet og ikke beskadiget. Hvis du er i tvivl, må du ikke bruge apparatet, men skal kontakte en fagmand.
- Installationen skal udføres af en kvalificeret tekniker og i overensstemmelse med gældende regler.
- Emballagemateriale (plastikposer, polystyren osv.) skal opbevares utilgængeligt for børn, da disse kan udgøre en fare.
- Installér aldrig apparatet i omgivelser, hvor temperaturen kan komme ned på 0°C eller lavere (apparatet kan blive beskadiget, hvis vandet fryser).
- Sørg for, at netspændingen svarer til den spænding, der er angivet på apparatets typeskilt. Slut apparatet til en effektivt jordet stikkontakt. Producenten kan ikke holdes ansvarlig for eventuelle ulykker forårsaget af manglende tilstrækkelig jordforbindelse.
- Sørg for, at du altid kan komme til stikkontakten i væggen for at sikre, at strømforsyningsledningen kan trækkes ud af stikkontakten, hvis dette er nødvendigt.
- Stikket må aldrig berøres med våde hænder.
- Træk aldrig i strømforsyningsledningen, da denne ellers kan blive beskadiget.
- Dette apparat kan installeres over en indbygningsovn, hvis denne er udstyret med en køleventilator.
- Brug ikke multistikadaptere eller forlængerledninger.
- Strømforsyningsledningen på dette apparat må ikke udskiftes af brugeren, da dette kræver brug af specialværktøj. Hvis strømforsyningsledningen bliver beskadiget eller kræver udskiftning, skal du kontakte et autoriseret servicecenter for at undgå enhver risiko.
- Du skal tilpasse vandhårdhedsgraden hurtigst muligt ved at følge anvisningerne.

- Hvis et fastmonteret apparat ikke er tilsluttet vha. en strømforsyningsledning og et stik, eller hvis man ikke på anden måde kan afbryde forbindelsen til forsyningsnettet med kontaktadskillelse i alle poler, som gør det muligt med en fuldstændig afbrydelse under overspændingskategori III-forhold, skal sådanne afbrydereheder være inkorporeret i ledningen i overensstemmelse med ledningsførsningsreglerne. Dette gælder også for apparater med en forsyningsledning og kontakt, når kontakten ikke er tilgængelig efter installation af apparatet. Anvendelse af en flerpolet afbryder med en kontaktseparation på mindst 3 mm inkorporeret i den faste ledning vil opfylde kravene.

Dimensioner

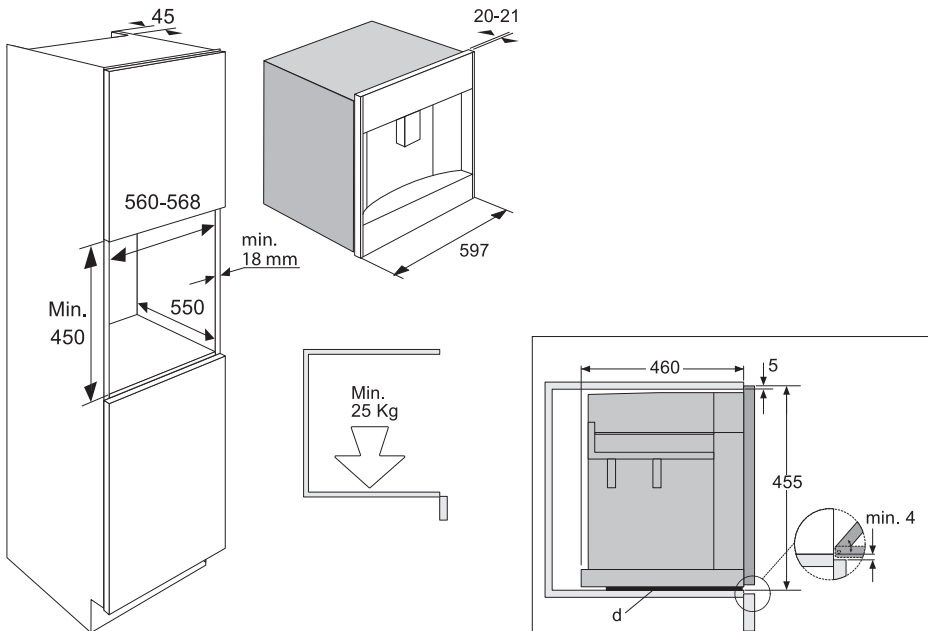

Installation

Indbygget

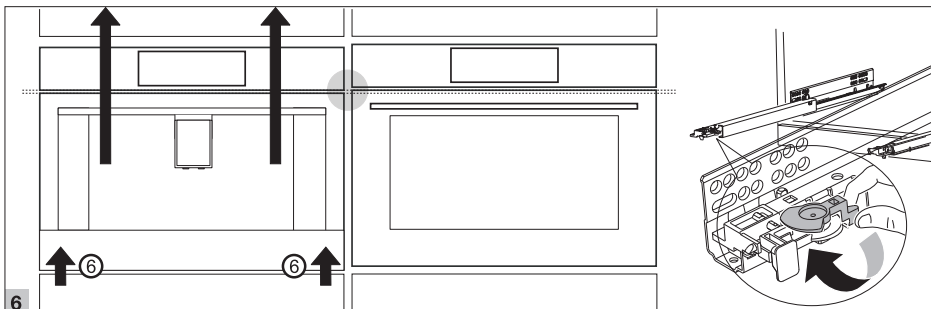
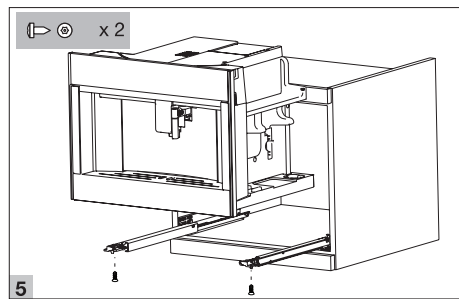
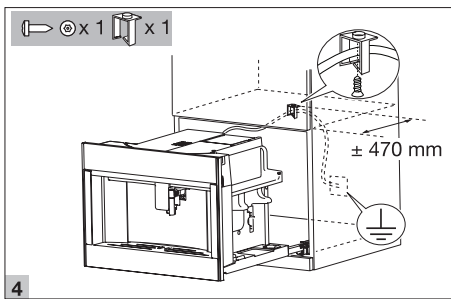
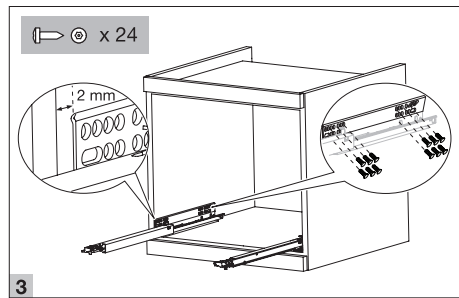
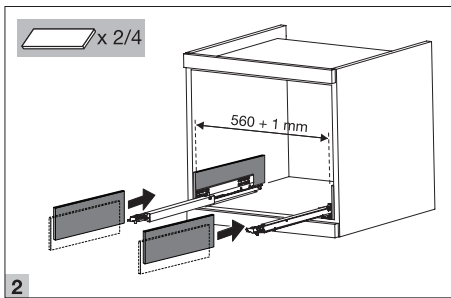
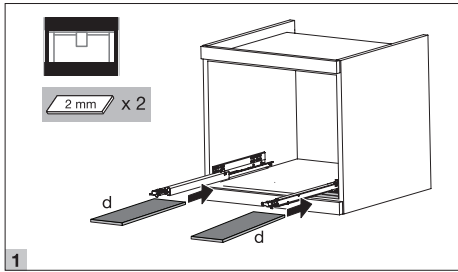



Installation

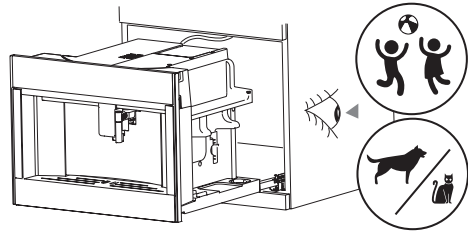
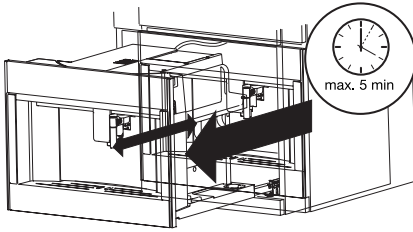



ASKO

Inspired by Scandinavia

www.asko.com



570054-a1

CE

Retten til ændringer forbeholdes.